



QASHQAI

LIBRETTO DI USO

Premessa

Lo scopo di questo libretto è quello di aiutarvi a comprendere il funzionamento e la manutenzione del vostro veicolo, affinché possiate percorrere molti chilometri di piacevole guida. Vi preghiamo di leggere attentamente questo libretto prima di mettere in moto il veicolo.

Il Libretto di manutenzione e garanzia, fornito separatamente, contiene tutti i dettagli relativi alla copertura assicurativa pertinente alla vostra vettura.

Il concessionario NISSAN conosce perfettamente il veicolo. Per qualunque servizio o richiesta di informazioni, il vostro concessionario NISSAN sarà lieto di assistervi mettendo a vostra disposizione una varietà di risorse.

INFORMAZIONI DI SICUREZZA IMPORTANTI DA RICORDARE!

Seguire queste regole di guida importanti per garantire a voi e ai vostri passeggeri un viaggio sicuro e completo!

- **EVITARE di guidare in stato di ebbrezza o dopo aver assunto sostanze stupefacenti o farmaci.**
- **Osservare SEMPRE i limiti di velocità e adeguare la velocità in funzione delle condizioni atmosferiche e di traffico.**
- **Prestare la massima attenzione alle operazioni di guida ed evitare di usare le caratteristiche opzionali del veicolo o di effettuare azioni che non siano pertinenti alla guida e che potrebbero creare distrazioni.**
- **Allacciare SEMPRE le cinture di sicurezza e usare SEMPRE gli appositi seggiolini per**

bambini. I preadolescenti devono sedersi sui sedili posteriori.

- **Informare SEMPRE tutti i passeggeri sul corretto uso delle funzioni di sicurezza del veicolo.**
- **Consultare SEMPRE questo Libretto di uso in merito alle informazioni di sicurezza più importanti.**

CONSULTAZIONE DEL LIBRETTO

Il presente libretto comprende informazioni che riguardano tutte le opzioni disponibili su questo modello. Pertanto, si possono trovare informazioni non pertinenti al proprio veicolo.

Alcune illustrazioni riportate in questo manuale mostrano soltanto la disposizione per i modelli con guida a sinistra (LHD). Per i modelli con guida a destra (RHD), la forma e la posizione illustrate di determinati componenti possono essere differenti.

Tutte le informazioni, le specifiche e le illustrazioni riportate nel presente manuale sono valide al momento della stampa. NISSAN si riserva il diritto di modificare le specifiche o il design in qualsiasi momento senza alcun preavviso né obbligo.

MODIFICA DEL VEICOLO

Questo veicolo non deve essere modificato. Qualunque modifica potrebbe pregiudicarne le prestazioni, la sicurezza e la durata nel tempo e costituire una violazione delle norme di legge vigenti. Inoltre, danni o problemi prestazionali che risultano dalle modifiche stesse potrebbero non essere coperti dalle garanzie NISSAN.

PRIMA LEGGERE — POI GUIDARE IN SICUREZZA

Prima di mettersi alla guida del veicolo, leggere attentamente il presente Libretto di uso. In questo modo potete acquisire dimestichezza con i comandi e i requisiti di manutenzione, per un funzionamento in tutta sicurezza del veicolo.

Nel libretto vengono utilizzati i simboli e le voci seguenti:

AVVERTIMENTO

Indica la presenza di un pericolo che può causare lesioni personali molto gravi o mortali. Per evitare o ridurre il rischio, attenersi scrupolosamente alle procedure indicate.

ATTENZIONE

Indica la presenza di un pericolo che può causare lesioni personali di gravità minore o moderata oppure danni al veicolo. Per evitare o ridurre il rischio, seguire attentamente le procedure indicate.

NOTA:

Indica informazioni utili supplementari.

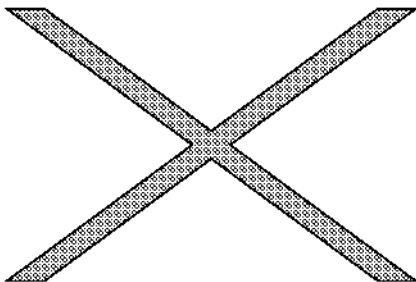

Questo simbolo significa "Non fare questo" o "Non far accadere questo"

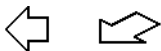

Le frecce presenti in una figura simili a queste indicano il lato anteriore del veicolo.



Frecce invece che sono simili a queste indicano movimento o azione.



E infine, frecce in una figura simili a queste richiamano l'attenzione su una voce nella figura stessa.

[]

Le parentesi quadre vengono usate per indicare messaggi, tasti o voci visualizzate sullo schermo.

< >

Le parentesi angolate vengono usate per indicare voci evidenziate sui comandi, quali pulsanti o interruttori all'interno del o sul veicolo.

Etichette di avvertenza airbag (se in dotazione):



Esempio

"Non installare MAI un seggiolino per bambini rivolto nel senso inverso di marcia su un sedile dotato di AIRBAG, SALVO PRECEDENTE DISATTIVAZIONE dell'airbag; possono verificarsi LESIONI GRAVI o LETALI al bambino."

Si raccomanda di leggere la descrizione delle "Etichette di avvertenza airbag" nel capitolo sulla Sicurezza del presente libretto; e il paragrafo sulla "Etichetta airbag" alla fine del libretto.

GUIDA SU STRADA E FUORISTRADA (modelli 4WD)

Questo veicolo si comporterà e manovrerà in modo diverso da un'autovettura ordinaria, poiché ha un centro di gravità più alto. Come per altri veicoli dotati di caratteristiche di questo tipo, l'utilizzo non corretto del veicolo può causare la perdita di controllo del veicolo o un incidente.

Leggere pertanto attentamente "Precauzioni nella guida su strada e fuoristrada" e "Trazione integrale (4WD)" nel capitolo "5. Partenza e guida" del presente libretto.

SMALTIMENTO DELLE BATTERIE

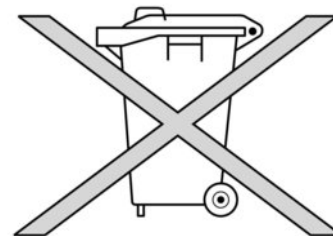

ATTENZIONE

Lo smaltimento improprio di batterie può recare danni all'ambiente. Consultare sempre le normative locali in merito allo smaltimento di batterie.

Esempi di batterie presenti sul veicolo:

- Batteria del veicolo

- Batteria del telecomando (per Intelligent Key e/o sistema di accesso remoto senza chiave)
- Batteria del sensore del sistema di monitoraggio pressione pneumatici (TPMS)
- Batteria del telecomando (per il sistema di intrattenimento mobile)

registrato di DENSO WAVE INCORPORATED in Giappone e in altri Paesi.

© 2023 Nissan Automotive Europe SAS, France

In caso di dubbi, contattare le autorità locali, il concessionario NISSAN o l'officina qualificata per ulteriori consigli in materia di smaltimento.

MARCHI COMMERCIALI



Bluetooth® è un marchio commerciale di Bluetooth SIG, Inc

concesso in licenza a Visteon Corporation e Robert Bosch GmbH.



iPod® è un marchio commerciale di Apple Inc.



Gracenote® e CDDB sono marchi registrati di Gracenote, Inc. Il logo Gracenote e il logotipo, nonché il logo "Powered by Gracenote" sono marchi registrati di Gracenote.

Codice QR

Il termine "Codice QR" è un marchio di fabbrica

Indice

Indice illustrato	0
Sicurezza – sedili, cinture di sicurezza e sistema di ritenuta supplementare	1
Strumentazione e comandi	2
Controlli e regolazioni prima della partenza	3
Display, riscaldamento e climatizzatore, sistema audio	4
Partenza e guida	5
In caso di emergenza	6
Aspetto e cura	7
Manutenzione e operazioni a cura dell'utente	8
Informazioni tecniche	9
Informazioni normative	10
Indice alfabetico	11



0 Indice illustrato

Cinture di sicurezza e sistema di ritenuta supplementare	4
Componenti esterni lato anteriore	5
Componenti esterni lato posteriore	6
Abitacolo	7
Posto di guida	8
Guida a sinistra	8
Guida a destra	9
Quadro strumenti	11
Guida a sinistra	11
Guida a destra	12
Strumenti e indicatori	13
Vano motore	15
Motore HR13DDT	15
Supporti alla guida (se in dotazione)	16

CINTURE DI SICUREZZA E SISTEMA DI RITENUTA SUPPLEMENTARE

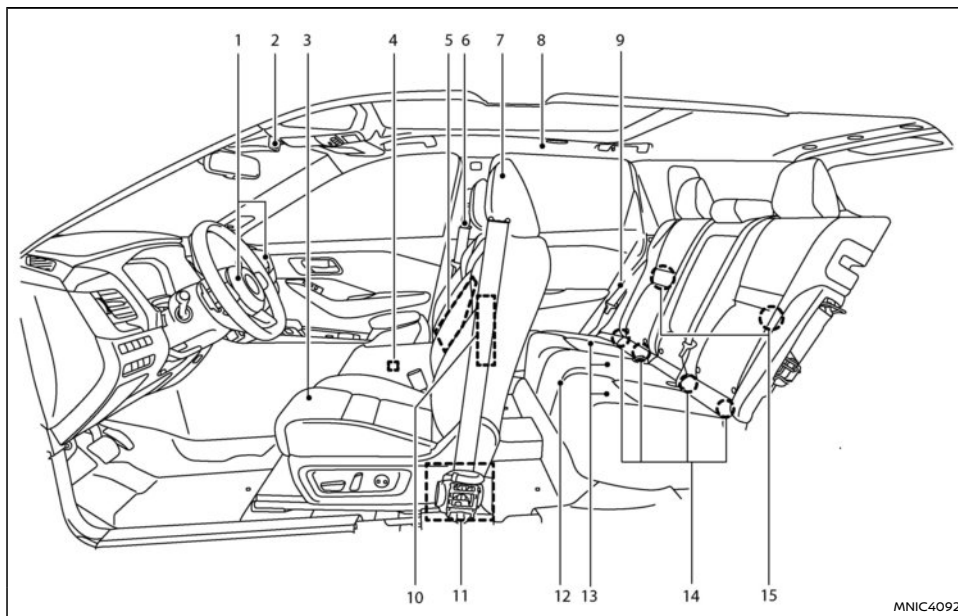

- 1. Airbag anteriori protezione frontale (pag.52)
- 2. Spia di stato dell'airbag passeggero anteriore (pag.57)
- 3. Sedili anteriori (pag.22)
- 4. Sensore di classificazione occupante (OCS)* o Sensore di rilevamento occupante (ODS)* (sedile passeggero anteriore) (P.58)
- 5. Airbag laterale montato nella parte centrale del sedile anteriore*(pag.53)
- 6. Cinture di sicurezza anteriori (pag.28)
- 7. Poggiatesta (pag.26)
- 8. Airbag a tendina (pag.53)
- 9. Cinture di sicurezza posteriori (pag.28)
 - Pretensionatori delle cinture di sicurezza

(pag.35)

- 10. Airbag laterali (pag.53)
- 11. Pretensionatori delle cinture di sicurezza anteriori (pag.35)
- 12. Sedili posteriori (pag.24)
 - Seggiolini per bambini (pag.37)
- 13. Rilevamento occupante posteriore* (pag.32)
- 14. Sistema di ritenuta per bambini ISOFIX (pag.44)
- 15. Punti di ancoraggio per seggiolino (per cinghia top tether) (pag.45)

*: Se in dotazione

COMPONENTI ESTERNI LATO ANTERIORE

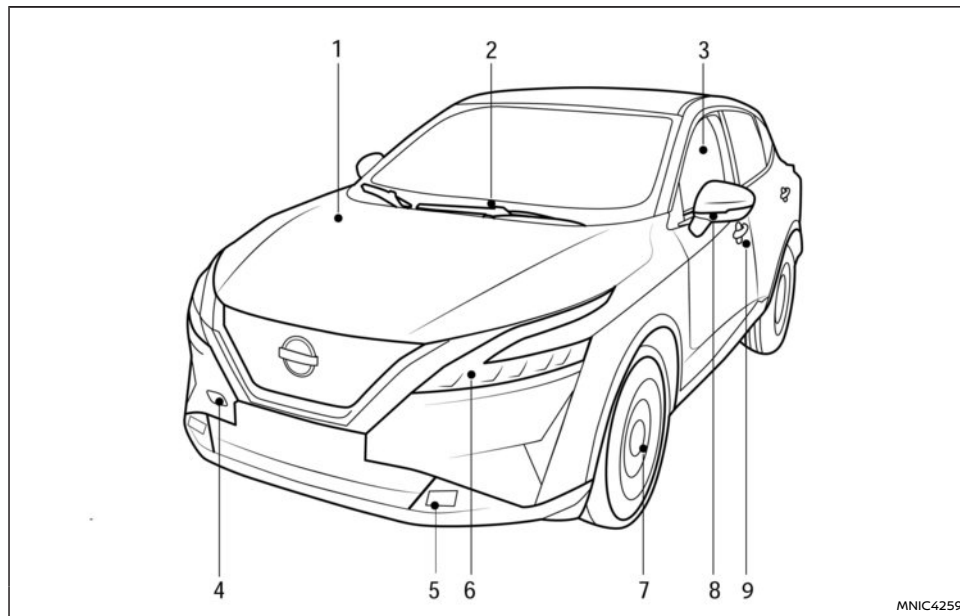

- | | |
|--|--------------------------------------|
| 1. Cofano (pag.158) | 3. Alzacristalli elettrici (pag.133) |
| 2. Tergi/lavacrystalli | 4. Occhione di traino (pag.485) |
| – Funzionamento interruttore (pag.113) | 5. Fendinebbia anteriori* |
| – Sostituzione spazzole (pag.513) | – Interruttore (pag.121) |
| – Liquido di lavaggio (pag.507) | 6. Illuminazione anteriore |
| – Sbrinatori parabrezza (pag.116) | – Interruttore (pag.117) |
| – ThermaClear* (pag.115) | – Regolazione dell'assetto (pag.117) |

- Posizione e sostituzione delle lampadine (pag.517)
 - 7. Pneumatici
 - Pneumatici e ruote (pag.520, pag.531)
 - Pneumatico forato (pag.472)
 - Sistema di monitoraggio della pressione degli pneumatici (TPMS)* (pag.239)
 - 8. Specchietti retrovisori esterni (pag.171)
 - Sistema di memoria della posizione di guida* (pag.24)
 - Indicatore di direzione laterale (pag.117)
 - Posizione e sostituzione delle lampadine (pag.517)
 - 9. Porte
 - Chiavi (pag.141)
 - Serrature porte (pag.150)
 - Sistema di entrata passiva* (pag.143)
- *: Se in dotazione

COMPONENTI ESTERNI LATO POSTERIORE

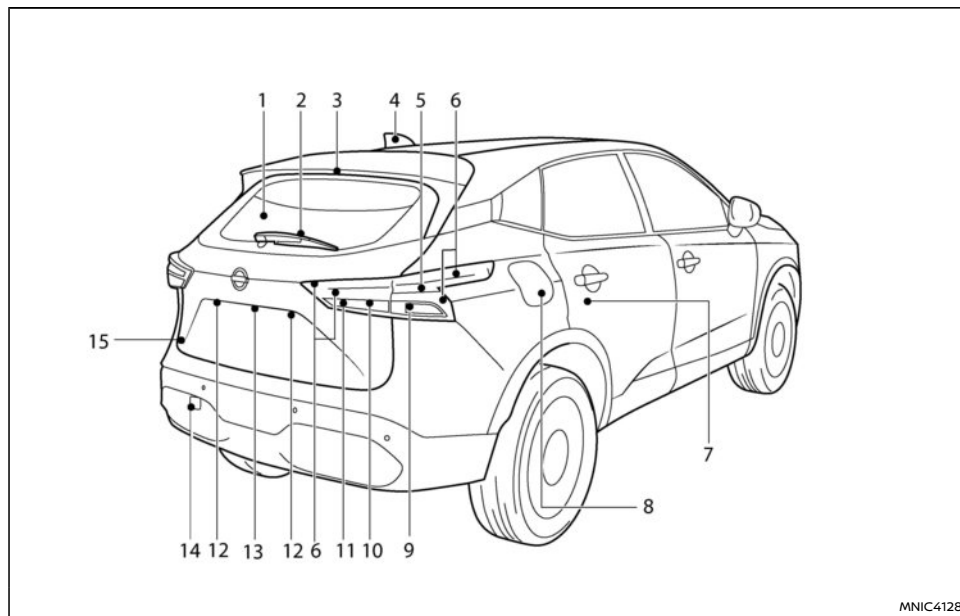

- | | |
|---|---|
| 1. Lunotto (interruttore sbrinatori, pag.116) | 4. Antenna (pag.206) |
| 2. Tergi e lavacrystallo posteriore
– Interruttore tergi/lavacrystallo (pag.113)
– Sostituzione tergicristallo (pag.513)
– Liquido di lavaggio (pag.507) | 5. Luce stop |
| 3. Terza luce stop montata in alto (P.517) | 6. Fanale posteriore
– Posizione dell'interruttore (pag.117) |
| | 7. Porte
– Chiavi (pag.141)
– Serrature porte (pag.150) |

- Bloccaggio di sicurezza per bambini (pag.152)
 - Sistema di entrata passiva* (pag.143)
8. Sportello bocchettone di rifornimento carburante (pag.159)
9. Indicatore di direzione posteriore
– Posizione dell'interruttore (pag.117)
10. Luce retromarcia (pag.517)
11. Fendinebbia posteriore*
– Posizione dell'interruttore (pag.121)
12. Luci targa (pag.517)
13. Retrocamera*
– Monitor per retromarcia* (pag.175)
– Intelligent Around View Monitor (IAVM)* (pag.181)
14. Occhione di traino (pag.485)
15. Portellone (pag.152)
– Portellone elettrico (pag.153)
– Attivabile con il movimento del piede *

*: Se in dotazione

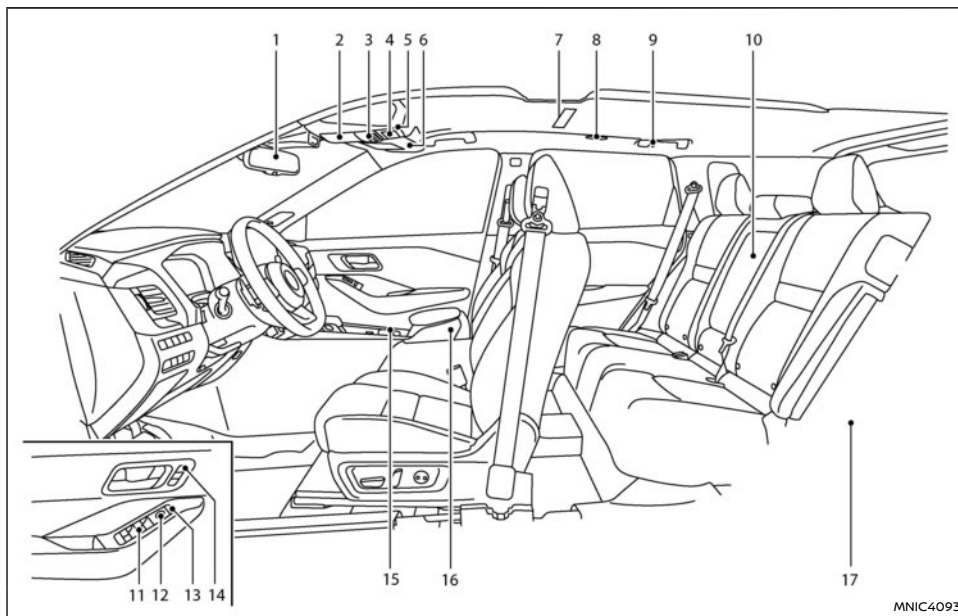

1. Specchietto retrovisore interno (pag.170)
2. Portaocchiali* (pag.127)
3. Faretto di lettura (pag.137)
– Microfono**
4. Interruttore tendina parasole* (pag.135)
5. Pulsante eCall* (pag.468)

6. Alette parasole (pag.169)
7. Luce abitacolo* (pag.137)
8. Faretto personali posteriori* (pag.137)
9. Ganci appendiabiti *(pag.128)
10. Portabicchieri posteriori* (pag.127)
11. Comandi alzacristalli elettrici (pag.133)

12. Comando elettrico specchietti retrovisori esterni (pag.171)
13. Interruttore chiusura centralizzata porte (pag.151)
14. Interruttori del sistema di memoria della posizione di guida (lato conducente)* (pag.167)
15. Portabicchieri anteriori (pag.127)
16. Cassetto della consolle (pag.127)
– Porte di alimentazione USB (Universal Serial Bus)* (pag.124)
17. Vano di carico
– Pianale vano bagagli regolabile* (pag.131)
– Ganci fissabagagli* (pag.132)
– Cappelliera (pag.130)
– Ruota di scorta* (pag.471)

*: Se in dotazione

** : Fare riferimento al Libretto di uso Nissan-Connect (se in dotazione), fornito separatamente.

MNIC4093

POSTO DI GUIDA

GUIDA A SINISTRA

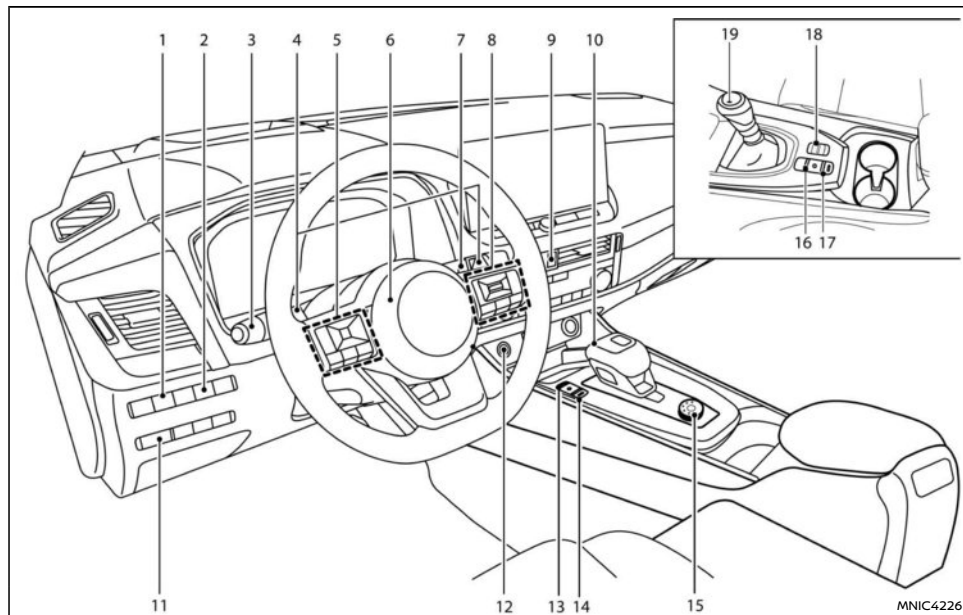

- | | |
|--|---|
| 1. Interruttore assistenza sterzata* (modelli con ProPILOT Assist) (pag.378) | 4. Palette del cambio sul volante* (pag.255) |
| 2. Interruttore [Display su vetro] (HUD)* (pag.111) | 5. Interruttori al volante |
| 3. Comando fari e indicatori di direzione (pag.117) | – Interruttori display informativo multifunzione (pag.85) |
| | – Interruttori sistema audio* (pag.225) |

6. Volante
 - Sistema servosterzo elettrico (pag.459)
 - Avvisatore acustico (pag.122)
 - Airbag supplementare anti-impatto frontale per conducente (pag.52)
7. Interruttore tergi/lavacrystallo (pag.113)
8. Interruttori al volante
 - Interruttore ProPILOT Assist* (pag.378)
 - Interruttore Assistenza alla guida* (pag.338)
 - Cruise control* (pag.316)
 - Limitatore di velocità* (pag.318)

Integrazione telefono cellulare per radio FM-AM senza NissanConnect* (pag.226)

– Integrazione telefono cellulare per NissanConnect* **
9. Interruttore lampeggiatori di emergenza (pag.468)
10. Leva del cambio (modelli con cambio Xtronic) (pag.251)
11. Regolazione luminosità quadro strumenti (pag.71)
12. Interruttore di accensione a pulsante (pag.246)
13. Interruttore freno di stazionamento elettrico (modelli con cambio Xtronic) (pag.162)
14. Interruttore mantenimento automatico del freno (modelli con cambio Xtronic) (pag.164)
15. [Selett. mod. guida] (modelli 4WD) (pag.267)

- 16. Interruttore freno di stazionamento elettrico (modelli con cambio manuale) (pag.162)
- 17. Interruttore mantenimento automatico del freno (modelli con cambio manuale) (pag.164)
- 18. [Selett. mod. guida] (modelli 2WD) (pag.267)
- 19. Leva del cambio (modello con cambio manuale) (pag.250)

* Se in dotazione

** Consultare il Libretto di uso NissanConnect (se in dotazione), fornito separatamente.

GUIDA A DESTRA

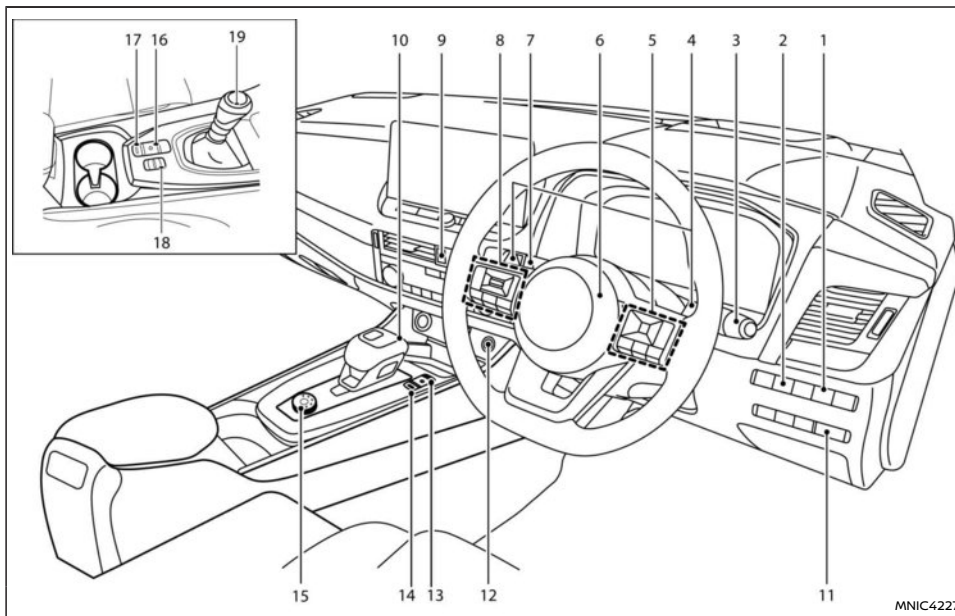

- | | |
|--|---|
| <ul style="list-style-type: none"> 1. Interruttore assistenza sterzata* (modelli con ProPILOT Assist) (pag.378) 2. Interruttore [Display su vetro] (HUD)* (pag.111) 3. Interruttore tergi/lavacrystallo (pag.113) | <ul style="list-style-type: none"> 4. Palette del cambio sul volante* (pag.255) 5. Interruttori al volante <ul style="list-style-type: none"> – Interruttore ProPILOT Assist* (pag.378) – Interruttore Assistenza alla guida* (pag.338) – Cruise control* (pag.316) |
|--|---|

- Limitatore di velocità* (pag.318)
 - Integrazione telefono cellulare per radio FM-AM senza NissanConnect* (pag.226)
 - Integrazione telefono cellulare per NissanConnect* **
6. Volante
 - Sistema servosterzo elettrico (pag.459)
 - Avvisatore acustico (pag.122)
 - Airbag supplementare anti-impatto frontale per conducente (pag.52)
 7. Comando fari e indicatori di direzione (pag.117)
 8. Interruttori al volante
 - Interruttori display informativo multifunzione (pag.85)
 - Interruttori sistema audio* (pag.225)
 9. Interruttore lampeggiatori di emergenza (pag.468)
 10. Leva del cambio (modelli con cambio Xtronic) (pag.251)
 11. Regolazione luminosità quadro strumenti (pag.71)
 12. Interruttore di accensione a pulsante (pag.246)
 13. Interruttore freno di stazionamento elettrico (modelli con cambio Xtronic) (pag.162)
 14. Interruttore mantenimento automatico del freno (modelli con cambio Xtronic) (pag.164)
 15. [Selett. mod. guida] (modelli 4WD) (pag.267)
 16. Interruttore freno di stazionamento elettrico (modelli con cambio manuale) (pag.162)
 17. Interruttore mantenimento automatico del freno (modelli con cambio manuale) (pag.164)
 18. [Selett. mod. guida] (modelli 2WD) (pag.267)
 19. Leva del cambio (modello con cambio manuale) (pag.250)
- * Se in dotazione
- ** Consultare il Libretto di uso NissanConnect (se in dotazione), fornito separatamente.

QUADRO STRUMENTI

GUIDA A SINISTRA

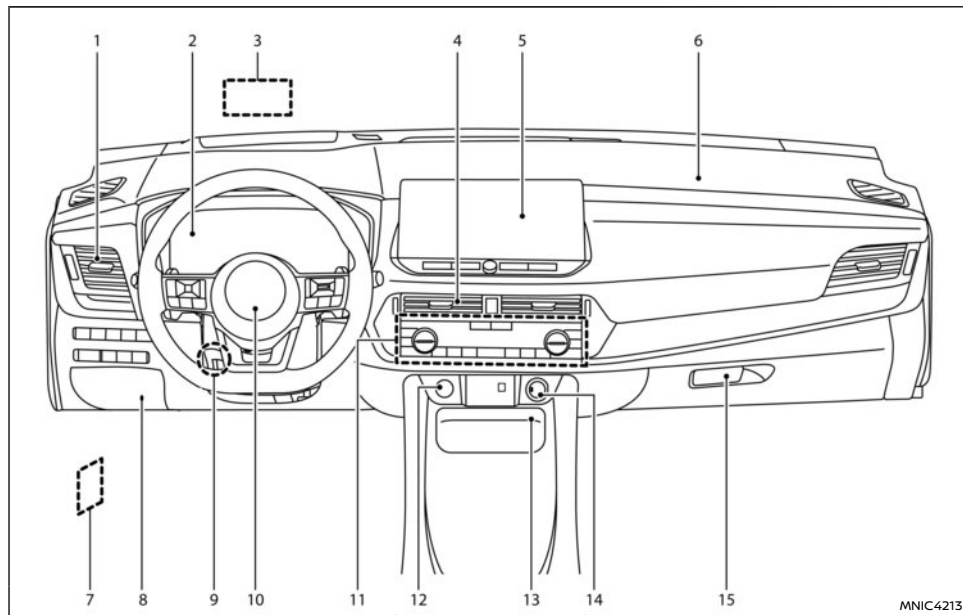

- | | |
|---|---|
| 1. Bocchetta di ventilazione laterale (pag.193) | 5. Impianto audio* (pag.203)
– NissanConnect* *1
– Senza NissanConnect* (pag.207) |
| 2. Strumenti e indicatori (pag.67) | |
| 3. Display su vetro (HUD)* (pag.111) | |
| 4. Bocchetta di ventilazione centrale (pag.193) | 6. Airbag passeggero anteriore (pag.52) |

7. Maniglia di apertura cofano (pag.158)
 8. Coperchio scatola portafusibili (pag.514)
 9. Leva di bloccaggio e regolazione volante in altezza e profondità (pag.169)
 10. Airbag anteriore conducente (pag.52)
 11. Riscaldamento e climatizzatore (pag.194)
 - Interruttore sbrinatori (pag.116)
 - Interruttori sedili riscaldati* (pag.123)
 - Interruttore volante riscaldato* (pag.123)
 12. Interruttore di accensione a pulsante (pag.246)
 13. Caricabatteria wireless* (pag.125)
 14. Presa elettrica (pag.124)
 15. Cassetto portaoggetti (pag.126)
- *: Se in dotazione
- *1: Consultare il Libretto di uso NissanConnect (se in dotazione), fornito separatamente.

GUIDA A DESTRA

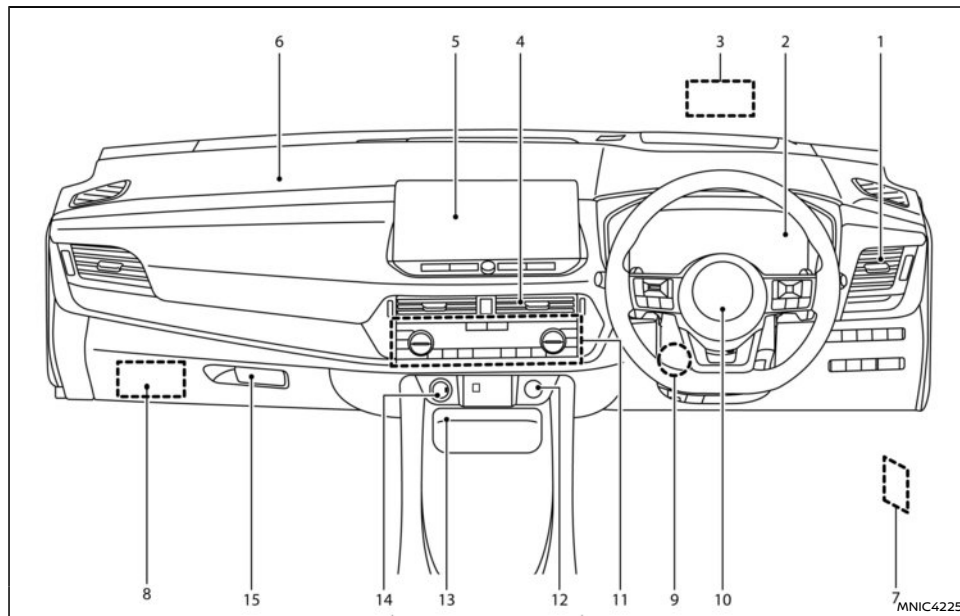

1. Bocchetta di ventilazione laterale (pag.193)
2. Strumenti e indicatori (pag.67)
3. Display su vetro (HUD)* (pag.111)
4. Bocchetta di ventilazione centrale (pag.193)
5. Impianto audio* (pag.203)
– NissanConnect* *1

- senza NissanConnect* (pag.207)
6. Airbag passeggero anteriore (pag.52)
7. Maniglia di apertura cofano (pag.158)
8. Coperchio scatola portafusibili (collocata all'interno del cassetto portaoggetti) (pag.514)

9. Leva di bloccaggio e regolazione volante in altezza e profondità (pag.169)
 10. Airbag anteriore conducente (pag.52)
 11. Riscaldamento e climatizzatore (pag.194)
– Interruttore sbrinatori (pag.116)
– Interruttori sedili riscaldati* (pag.123)
– Interruttore volante riscaldato* (pag.123)
 12. Interruttore di accensione a pulsante (pag.246)
 13. Caricabatteria wireless* (pag.125)
 14. Presa elettrica (pag.124)
 15. Cassetto portaoggetti (pag.126)
- *: Se in dotazione
- *1: Consultare il Libretto di uso NissanConnect (se in dotazione), fornito separatamente.

STRUMENTI E INDICATORI

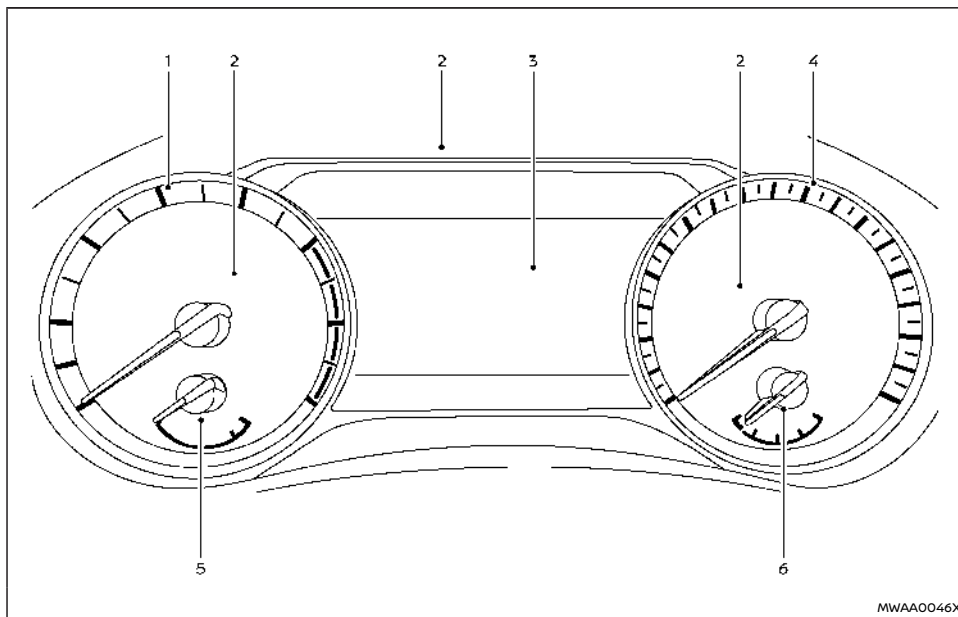

MWAA0046X

Display da 7 pollici

1. Contagiri (pag.70)
2. Spie di avvertimenti e di controllo (pag.73)
3. Display informativo multifunzione (pag.85)
4. Tachimetro (pag.69)
5. Indicatore temperatura liquido refrigerante motore (pag.70)
6. Indicatore carburante (pag.71)

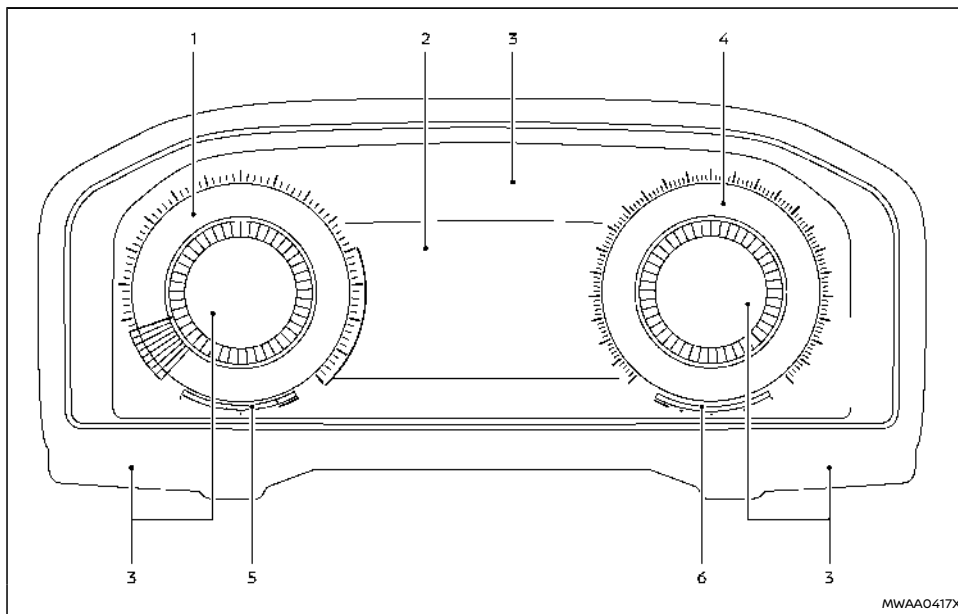

MWAAO417X

Display a schermo intero

1. Contagiri (pag.70)
2. Display informativo multifunzione (pag.85)
3. Spie di avvertimenti e di controllo (pag.73)
4. Tachimetro (pag.69)
5. Indicatore temperatura liquido refrigerante motore (pag.70)

6. Indicatore carburante (pag.71)

Il display può essere commutato tra la visualizzazione classica e la visualizzazione avanzata per espandere l'area del display informativo multifunzione. (pag.69)

VANO MOTORE

MOTORE HR13DDT

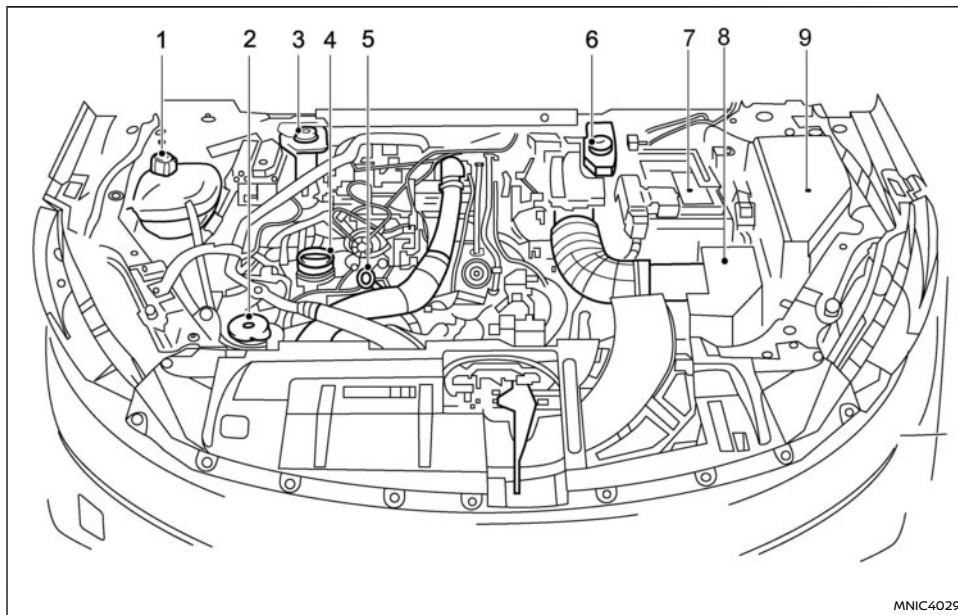









1. Serbatoio liquido refrigerante motore (pag.501)
2. Serbatoio liquido lavacrystallo/tergifar (se in dotazione) (pag.507)
3. Serbatoio liquido freni/frizione [modelli con cambio manuale (con guida a destra)], ser-



- batoio liquido freni [modelli con cambio Xtronic (con guida a destra)] (pag.506)
4. Tappo bocchettone di rifornimento olio motore (pag.502)
5. Asta di livello olio motore (pag.502)

6. Serbatoio liquido freni/frizione [modelli con cambio manuale (con guida a sinistra)], serbatoio liquido freni [modelli con cambio Xtronic (con guida a sinistra)] (pag.506)
7. Batteria (pag.507)
8. Filtro aria (pag.513)
9. Scatola portafusibili/elementi fusibili (pag.514)

SUPPORTI ALLA GUIDA (se in dotazione)

Nome sistema	Abbreviazione	Icona	Descrizione	Pagina
Avviso di cambio accidentale di corsia*	LDW		Il sistema LDW (Lane Departure Warning - Avviso di cambio accidentale di corsia) avvisa il conducente quando il veicolo sta deviando dalla corsia di marcia.	298
Intelligent Lane Intervention*	ILI		Il sistema ILI avvisa il conducente quando il veicolo esce dalla corsia di marcia e aiuta il conducente a rientrarvi.	302
Assistenza mantenimento corsia*	ELA		Il sistema ELA avvisa il conducente quando il veicolo si avvicina al margine della strada o alla linea bianca continua e assiste il conducente nel riportare il veicolo in carreggiata.	308
Assistenza sterzata *	—		Il sistema Assistenza sterzata aiuta il conducente a mantenere il veicolo al centro della corsia di marcia. Il sistema Assistenza sterzata comprende anche il sistema ILI.	338 415
Cruise control*	—		Il sistema Cruise control consente al conducente di impostare e mantenere una velocità costante.	316
Intelligent Cruise Control (con Assistenza sterzata)*	ICC		Il sistema ICC consente al conducente di impostare e mantenere o una distanza costante dal veicolo che precede o la velocità impostata.	338
Intelligent Cruise Control (senza Assistenza sterzata)*	ICC		Il sistema ICC consente al conducente di impostare e mantenere o una distanza costante dal veicolo che precede o la velocità impostata.	321
ProPILOT Assist* o Assistenza alla guida*	—		I sistemi ProPILOT Assist o Assistenza alla guida uniscono i sistemi Intelligent Cruise Control, Assistenza sterzata, Intelligent Lane Intervention e Intervento su angolo cieco.	378

Nome sistema	Abbreviazione	Icona	Descrizione	Pagina
Limitatore di velocità *	—		Il limitatore di velocità permette di impostare il limite di velocità desiderato.	318
Avviso su angolo cieco *	BSW		Durante la guida del veicolo, il sistema BSW (Blind Spot Warning - Avviso su angolo cieco) avvisa il conducente della presenza di altri veicoli nelle corsie adiacenti.	274
Intelligent Blind Spot Intervention*	—		Il sistema Intelligent Blind Spot Intervention avvisa il conducente della presenza di altri veicoli nelle corsie adiacenti durante il cambio di corsia e lo aiuta a riportare il veicolo al centro della corsia di marcia.	274
Riconoscimento segnali stradali*	TSR		Il sistema TSR fornisce al conducente informazioni sull'ultimo limite di velocità segnalato.	270
Intelligent Emergency Braking*	IEB		Il sistema IEB può aiutare il conducente qualora ci sia il rischio di uno scontro frontale con il veicolo che precede nella stessa corsia di marcia o con un pedone o ciclista.	427
Avviso traffico trasversale posteriore *	RCTA		Quando il veicolo è in retromarcia, il sistema RCTA è progettato per rilevare altri veicoli in avvicinamento dai lati sinistro o destro del veicolo.	287
Freno automatico in retromarcia*	RAB		Quando il veicolo è in retromarcia, il sistema RAB è in grado di aiutare il conducente in caso di rischio di collisione con un ostacolo posizionato dietro il veicolo.	292
Sistema antibloccaggio freni	ABS		Il sistema ABS comanda i freni su ogni ruota in modo da impedirne il bloccaggio durante le frenate di emergenza o le frenate su fondo stradale sdrucchiole.	461

Nome sistema	Abbreviazione	Icona	Descrizione	Pagina
Controllo elettronico di stabilità	ESP		Il sistema ESP regola la pressione dei freni sulle ruote e la coppia motore per contribuire a migliorare la stabilità del veicolo.	462
Assistenza alla partenza in salita*	HSA		Il sistema di assistenza alla partenza in salita mantiene automaticamente frenato il veicolo per prevenire il rotolamento all'indietro durante una sosta in pendenza.	464

1 Sicurezza – sedili, cinture di sicurezza e sistema di ritenuta supplementare

Sedili	20	Sistema delle cinture di sicurezza	
Sedili anteriori	22	con pretensionatore	35
Sistema di memoria della posizione di guida (se in dotazione)	24	Sicurezza dei bambini	36
Sedili riscaldabili (se in dotazione)	24	Neonati e bambini	37
Sedili con massaggio (se in dotazione)	24	Bambini più grandi	37
Sedili posteriori	24	Requisiti di legge	37
Braccioli (se in dotazione)	25	Sistemi di ritenuta per bambini	37
Poggiatesta	26	Precauzioni sull'uso dei seggiolini per bambini	37
Componenti del poggiatesta regolabile	26	Informazioni sul seggiolino per bambini e ISOFIX	39
Componenti del poggiatesta non regolabile	26	Sistema di ritenuta per bambini ISOFIX	44
Rimuovere	27	Ancoraggio del seggiolino per bambini	44
Montare	27	Installazione del seggiolino mediante ISOFIX	45
Regolare	27	Installazione del seggiolino mediante la cintura di sicurezza a tre punti	47
Cinture di sicurezza	28	Sistema di ritenuta supplementare (SRS)	52
Precauzioni sull'utilizzo delle cinture di sicurezza	28	Precauzioni sul sistema di ritenuta supplementare (SRS)	52
Sicurezza dei bambini	30	Spia di stato dell'airbag passeggero anteriore	57
Donne in stato di gravidanza	30	Procedura di riparazione e sostituzione	63
Persone ferite	30		
Promemoria per le cinture di sicurezza	30		
Cintura di sicurezza a tre punti	33		
Manutenzione delle cinture di sicurezza	35		

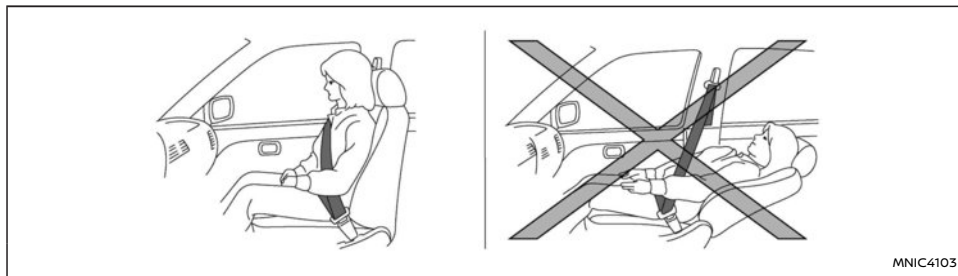

MNIC4103

Stare seduti dritti e ben appoggiati allo schienale

AVVERTIMENTO

- Non inclinare lo schienale del sedile durante il viaggio. Può essere pericoloso. In tal caso la cintura diagonale non potrà aderire perfettamente al corpo. Di conseguenza in un incidente, l'occupante potrebbe essere lanciato nella cintura e riportare lesioni al collo o altre lesioni gravi. Potrebbe inoltre scivolare sotto la cintura subaddominale e subire gravi lesioni interne.
- Per garantire la massima protezione durante la marcia del veicolo, il sedile deve essere raddrizzato. Stare seduti sul sedile in posizione eretta e ben appoggiati allo schienale con i piedi per terra e regolare correttamente il sedile. Vedere "Precauzioni sull'utilizzo delle cinture di sicurezza" (pag.28).
- Non regolare il sedile di guida durante la marcia. Il sedile potrebbe muoversi im-

provvisamente e causare la perdita di controllo del veicolo.

- Dopo la regolazione, spostarsi delicatamente sul sedile avanti e indietro per accertarsi che sia bloccato correttamente.
- Non lasciare bambini incustoditi a bordo del veicolo. Potrebbero inavvertitamente azionare interruttori o comandi, oppure mettere in movimento il veicolo. Bambini incustoditi possono facilmente rimanere coinvolti in gravi incidenti.
- Per evitare il rischio di lesioni anche mortali a causa dell'azionamento non intenzionale del veicolo e/o dei suoi sistemi, non lasciare bambini, adulti invalidi o animali domestici incustoditi a bordo del veicolo. Inoltre, la temperatura all'interno di un veicolo chiuso in una giornata calda può salire rapidamente a tal punto da causare un rischio notevole di lesioni o morte a persone e animali domestici.

- Lo schienale non deve essere inclinato più di quanto necessario per stare comodi. Le cinture di sicurezza sono più efficaci se il passeggero è seduto in posizione eretta e ben appoggiato allo schienale. Se lo schienale è inclinato, il rischio di scivolare sotto la cintura addominale, con conseguenti lesioni, è maggiore.
- Quando si raddrizzano gli schienali, assicurarsi che siano perfettamente bloccati. Non bloccandoli nella maniera opportuna, i passeggeri potrebbero subire lesioni in caso di incidente o frenata improvvisa. Dopo che lo schienale del sedile è stato sbloccato, muoverlo avanti e indietro per verificare se è correttamente bloccato.
- Quando si utilizza il veicolo per il trasporto di carichi, ancorarli adeguatamente per evitarne lo spostamento durante la marcia. Fare in modo che il carico non superi l'altezza degli schienali dei sedili. In caso di frenata improvvisa o di collisione, un carico non ancorato potrebbe provocare lesioni personali.
- Non permettere a nessuno di viaggiare nel vano bagagli o sul sedile posteriore quando è ripiegato. L'uso di queste aree del veicolo sprovviste degli adeguati dispositivi di ritenuta, può portare a gravi lesioni in caso di incidente o di frenata improvvisa.
- A seconda delle specifiche del veicolo, il sedile del passeggero anteriore può essere dotato di sensori di classificazione occu-

pante che disattivano l'airbag del passeggero anteriore in determinate condizioni. Questi sensori vengono usati soltanto per questo sedile. Non sedendosi in maniera appropriata e non allacciandosi la cintura di sicurezza, il rischio di riportare lesioni in un incidente e la gravità delle stesse possono aumentare significativamente. Vedere "Sistema di ritenuta supplementare (SRS)" (pag.52).

I veicoli non dotati di sensori di classificazione occupante prevedono su questo sedile un sistema di rilevamento occupante che non può disattivare automaticamente l'airbag anteriore. Per i dettagli sul controllo manuale dell'airbag, vedere "Sistema di ritenuta supplementare (SRS)" (pag.52).

ATTENZIONE

- Durante la regolazione dei sedili, evitare il contatto con parti mobili che potrebbero causare lesioni e/o danni
- Per evitare danni ai sedili, ai sedili riscaldabili (se in dotazione) e alla funzione di rilevamento del passeggero, tenere conto delle seguenti raccomandazioni:
 - Qualsiasi liquido riversato sul sedile deve essere rimosso immediatamente con un panno asciutto.
 - Se i coprisedili sono umidi o bagnati, non attivare i sedili riscaldabili (se in dotazione). Il riscaldamento dei sedili

non deve essere utilizzato per asciugare i sedili.

- Pulire i coprisedili come consigliato, vedere "Pulizia degli interni" (pag.490).
- Non trasportare carichi pesanti sui sedili. Non collocare oggetti affilati, come coltelli, chiodi o utensili, sui cuscini dei sedili.

SEDILI ANTERIORI

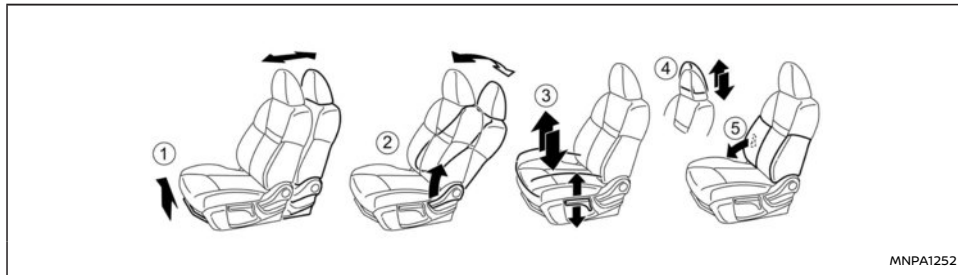

Sedile a regolazione manuale

Inclinazione schienale:

Tirare la leva ① verso l'alto e tenerla in posizione facendo scorrere il sedile in avanti o all'indietro fino alla posizione desiderata. Rilasciare la leva per bloccare il sedile in posizione.

Inclinazione:

ATTENZIONE

Spostando in avanti o indietro i sedili, o riportando lo schienale inclinato all'indietro nella posizione verticale, trattenere lo schienale durante il movimento. Non trattenendo lo schienale, il sedile o lo schienale si sposterà improvvisamente e potrebbe causare lesioni.

Per inclinare lo schienale, tirare la leva ② e tenerla completamente sollevata, appoggiandosi all'indietro. Per riportare lo schienale in avanti, tirare la leva

e tenerla completamente sollevata, piegandosi in avanti. Tenere completamente sollevata la leva mentre si regola lo schienale. Rilasciare la leva quando lo schienale è fermo e nella posizione di inclinazione desiderata.

La funzione di inclinazione permette la corretta regolazione dello schienale per occupanti di diversa statura, per un comfort maggiore e un'aderenza ottimale della cintura di sicurezza, vedere "Precauzioni sull'utilizzo delle cinture di sicurezza" (pag.28). Lo schienale può anche essere reclinato per consentire agli occupanti di riposare quando il veicolo è fermo e in posizione P (parcheggio) o N (folle) con il freno di stazionamento innestato.

Regolazione sedile in altezza (se in dotazione):

Tirare o premere ripetutamente la leva di regolazione ③ per portare il sedile all'altezza desiderata.

Poggiatesta:

Tenere premuto il pulsante di bloccaggio ④ per rimuovere, installare o (se possibile) regolare i poggiatesta. Per una corretta regolazione, vedere "Poggiatesta" (pag.26).

Supporto lombare (se in dotazione):

La funzione di regolazione del supporto lombare offre al conducente un sostegno alla regione lombare.

Regolazione manuale (se in dotazione): Spostare la leva di regolazione ⑤ in avanti o indietro per regolare la regione lombare del sedile fino a ottenere la posizione desiderata.

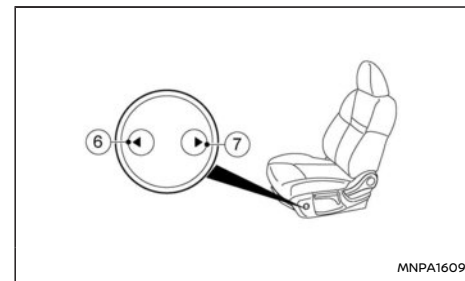

Regolazione elettrica (se in dotazione): Spingere entrambi i lati dell'interruttore per regolare la regione lombare del sedile fino a ottenere la posizione desiderata

- ⑥ Per indurire il supporto lombare dello schienale
- ⑦ Per ammorbidire il supporto lombare dello schienale

Regolazione elettrica del sedile (se in dotazione)

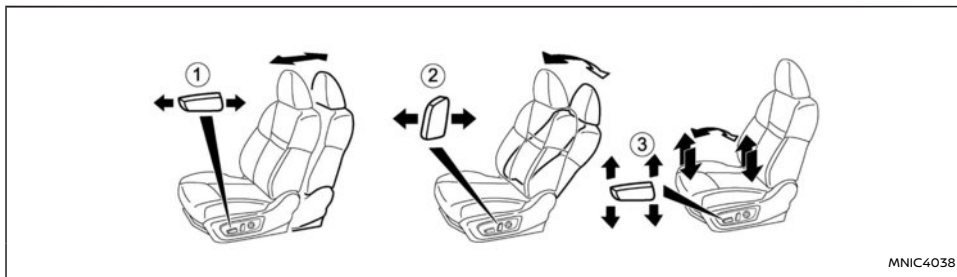

⚠ AVVERTIMENTO

Per evitare il rischio di lesioni o morte a causa del funzionamento non intenzionale del veicolo e/o dei suoi sistemi, non lasciare bambini, adulti invalidi o animali domestici incustoditi a bordo del veicolo. Inoltre, la temperatura all'interno di un veicolo chiuso in una giornata calda può salire rapidamente a tal punto da causare un rischio notevole di lesioni o morte a persone e animali domestici.

Consigli per l'uso:

- Il motorino del sedile elettrico è dotato di un circuito di protezione da sovraccarico con reset automatico. Se il motorino si arresta durante la regolazione del sedile, attendere 30 secondi, quindi inserire di nuovo l'interruttore.
- Per evitare che la batteria si scarichi, non

adoperare i sedili elettrici per troppo tempo quando il motore è spento.

Inclinazione schienale:

Portare in avanti o indietro l'interruttore di regolazione ① nella posizione desiderata.

Inclinazione:

Portare in avanti o indietro l'interruttore di regolazione ② nella posizione desiderata.

La funzione di regolazione dell'inclinazione permette di regolare opportunamente lo schienale del sedile per occupanti di qualsiasi taglia, ottenendo così una migliore aderenza della cintura di sicurezza. (Vedere "Precauzioni sull'utilizzo delle cinture di sicurezza" (pag.28).)

Lo schienale può essere inclinato per permettere ai passeggeri di stendersi e di riposare quando il veicolo è parcheggiato.

Regolazione del sedile in altezza/inclinazione (se in dotazione):

Muovere l'interruttore di regolazione ③ come illustrato per regolare l'inclinazione della parte anteriore o l'altezza del sedile. Tirare verso l'alto o premere verso il basso la parte anteriore o posteriore dell'interruttore di regolazione ③ per regolare l'altezza e l'inclinazione del sedile fino a ottenere la posizione desiderata.

Supporto lombare (se in dotazione):

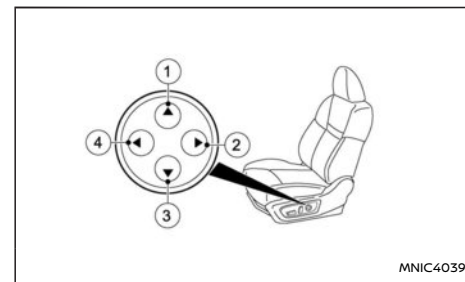

Tipo A (con regolazione dell'altezza)

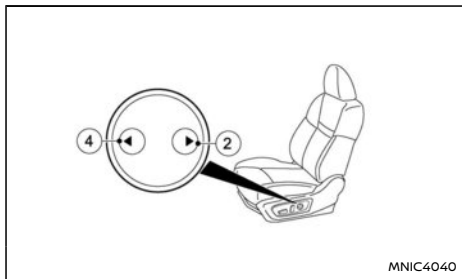

Tipo B (senza regolazione dell'altezza)

La funzione di regolazione del supporto lombare offre al conducente un sostegno alla regione lombare.

Spingere entrambi i lati dell'interruttore per regolare la regione lombare del sedile fino ad ottenere la posizione desiderata.

- ① Per sollevare il supporto lombare dello schienale
- ② Per ammorbidire il supporto lombare dello schienale
- ③ Per abbassare il supporto lombare dello schienale
- ④ Per indurire il supporto lombare dello schienale

SISTEMA DI MEMORIA DELLA POSIZIONE DI GUIDA (se in dotazione)

Nel sistema di memoria della posizione di guida possono essere salvate due posizioni del sedile di guida. Per ulteriori informazioni sul sistema di memoria della posizione di guida, vedere "Sistema di memoria della posizione di guida (se in dotazione)" (pag.167).

SEDILI RISCALDABILI (se in dotazione)

I sedili anteriori possono essere riscaldati per mezzo di riscaldatori incorporati. Gli interruttori sono situati nel quadro strumenti e possono essere azionati indipendentemente tra loro. Per maggiori informazioni sui sedili riscaldabili, vedere "Riscaldamento sedile (se in dotazione)" (pag.123).

SEDILI CON MASSAGGIO (se in dotazione)



Interruttore sedile con massaggio

Utilizzare l'interruttore dei sedili con massaggio sul lato del sedile per attivare o disattivare la funzione di massaggio.

NOTA:

Prima di azionare il sedile con massaggio, è necessario chiudere la porta e accendere il motore.

Per informazioni dettagliate su come controllare e regolare le funzioni dei sedili con massaggio, consultare il Libretto di uso NissanConnect.

SEDILI POSTERIORI

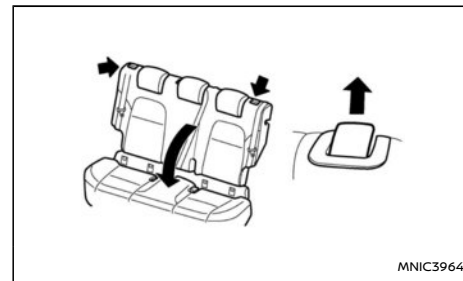

Ripiegamento

La capacità di carico del vano bagagli può essere aumentata ripiegando in avanti i sedili posteriori, come illustrato.

Per ripiegare il sedile:

1. Accertarsi che i poggiatesta siano riposti correttamente, vedere "Poggiatesta" (pag.26).

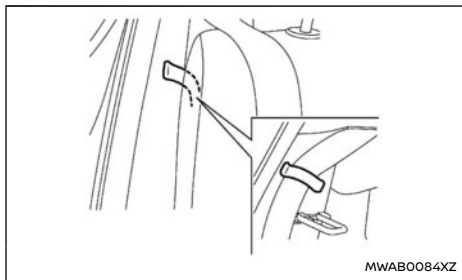

- Quando si ripiega in avanti il sedile posteriore, le cinture di sicurezza laterali possono essere sistemate e riposte negli appositi ganci, mostrati in figura.

ATTENZIONE

- Prestare attenzione quando si rilascia il bloccaggio dello schienale. Questo è dotato di una molla di assistenza che lo fa scattare in avanti.
- Non piegare in avanti i sedili posteriori in presenza di persone o bagagli sui sedili posteriori.
 - Prima di spostare il sedile, accertarsi che il percorso di scorrimento del sedile sia sgombro.
 - Fare attenzione per evitare che le mani o i piedi restino incastrati o pizzicati dal sedile.

- Sbloccare lo schienale sollevando il meccanismo di bloccaggio.
- Ripiegare il sedile in avanti, come illustrato.

Per riportare il sedile nella posizione verticale:

- Accertarsi che le cinture di sicurezza non ostacolino il meccanismo di bloccaggio del sedile.
- Sollevare lo schienale e spingerlo fermamente per bloccarlo.

ATTENZIONE

- Se il sedile posteriore non è bloccato saldamente, scatterà in avanti.
 - Prima di spostare il sedile, accertarsi che il percorso di scorrimento del sedile sia sgombro.
 - Fare attenzione per evitare che le mani o i piedi restino incastrati o pizzicati dal sedile.
- Accertarsi che il pulsante di blocco sia tornato in posizione di chiusura e tirare con decisione lo schienale per verificare che sia saldamente bloccato.

ATTENZIONE

Accertarsi che la cintura di sicurezza non si sia incastrata nella leva di sgancio o in una qualsiasi altra parte del veicolo.

BRACCIOLI (se in dotazione)

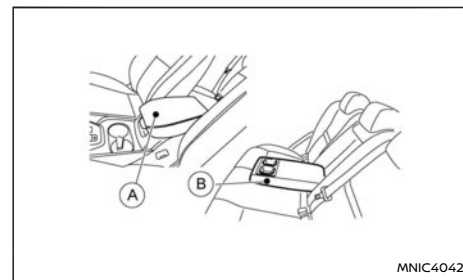

- Bracciolo anteriore (A)
Il coperchio del cassetto della consolle può essere usato come bracciolo.
- Bracciolo posteriore (B)
Sul sedile posteriore, tirare la parte superiore del bracciolo e portarlo in posizione orizzontale.

AVVERTIMENTO

I poggiatesta intendono integrare gli altri sistemi di sicurezza del veicolo. Essi garantiscono maggiore sicurezza e protezione quando si è alla guida e riducono il rischio di lesioni in caso di determinati tamponamenti. Regolare i poggiatesta in maniera corretta, come descritto nel presente capitolo. Controllare la regolazione e la posizione del poggiatesta dopo che il sedile è stato utilizzato da qualcun altro. Non fissare nulla alle aste del poggiatesta e non rimuovere il poggiatesta. Non utilizzare il sedile se il poggiatesta è stato smontato. Se è stato smontato il poggiatesta, rimontarlo e regolarlo correttamente prima di fare accomodare un passeggero sul sedile. La mancata osservanza di questa raccomandazione può ridurre l'efficacia dei poggiatesta. Ciò potrebbe aumentare il rischio di lesioni gravi o mortali in caso di collisione.

- Il vostro veicolo è dotato di poggiatesta. I poggiatesta dei sedili anteriori sono regolabili. I poggiatesta dei sedili posteriori, essendo non regolabili, presentano una posizione di base più bassa.
- Gli steli del poggiatesta regolabile sono dotati di più tacche, che consentono il bloccaggio del poggiatesta nella posizione desiderata.
- I poggiatesta non regolabili prevedono un'unica tacca di bloccaggio per fissarli al telaio del sedile.
- Regolazione corretta:

- Per quanto riguarda il tipo regolabile, allineare il poggiatesta in modo che il centro delle vostre orecchie si trovi all'incirca alla stessa altezza del centro del poggiatesta.
- Se le vostre orecchie si trovano al di sopra dell'altezza di allineamento raccomandata, rialzare il poggiatesta fino all'altezza massima.
- Per quanto riguarda il tipo non regolabile, rialzare il poggiatesta nella posizione di bloccaggio prima dell'uso. Quando il poggiatesta si trova nella posizione di base, il sedile non dovrebbe essere occupato.
- Se il poggiatesta è stato smontato, rimontarlo e bloccarlo in posizione prima di fare accomodare qualcuno in quel sedile.

COMPONENTI DEL POGGIATESTA REGOLABILE

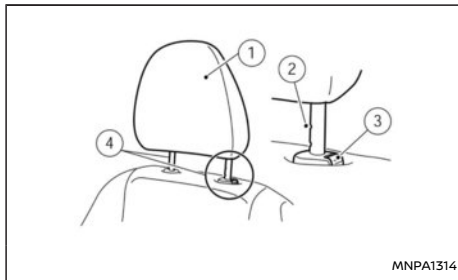

1. Poggiatesta rimovibile
2. Più tacche

3. Pulsante di bloccaggio
4. Aste

COMPONENTI DEL POGGIATESTA NON REGOLABILE

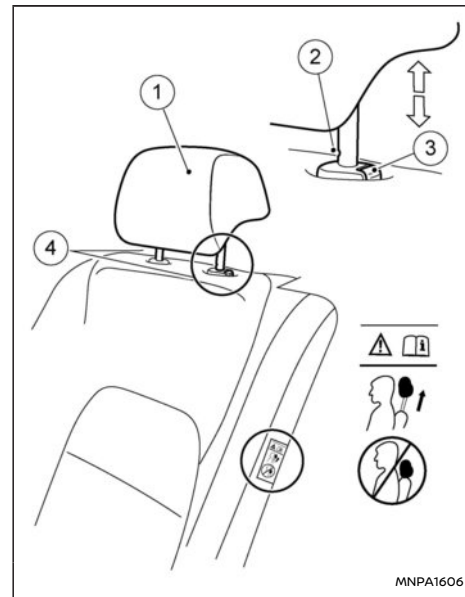

1. Poggiatesta rimovibile
2. Unica tacca
3. Pulsante di bloccaggio

4. Aste

RIMUOVERE

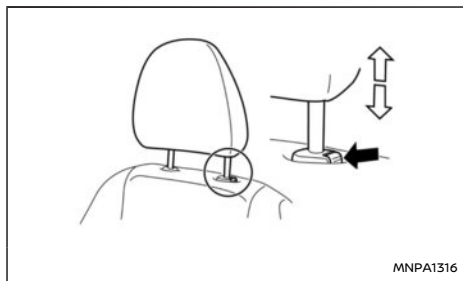

Per rimuovere il poggiatesta, procedere nel modo seguente.

1. Tirare il poggiatesta verso l'alto fino alla posizione superiore.
2. Tenere premuto il pulsante di bloccaggio.
3. Rimuovere il poggiatesta dal sedile.
4. Riporre il poggiatesta in un luogo sicuro e accertarsi di fissarlo adeguatamente all'interno del veicolo.
5. Rimontare e regolare correttamente il poggiatesta prima che un occupante utilizzi il rispettivo sedile.

MONTARE

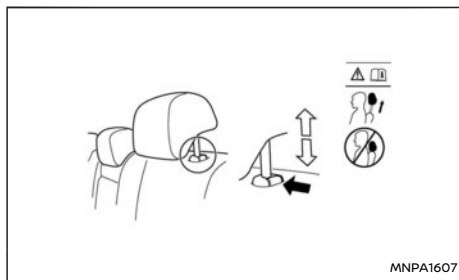

1. Allineare le barre in acciaio del poggiatesta con i fori presenti nel sedile. Assicurarsi che il poggiatesta sia rivolto nel senso corretto. La barra con la tacca di regolazione deve essere inserita nel foro dotato di pulsante di bloccaggio.
2. Tenere premuto il pulsante di bloccaggio e spingere verso il basso il poggiatesta.
3. Regolare correttamente il poggiatesta prima che il sedile viene occupato da un passeggero.

REGOLARE

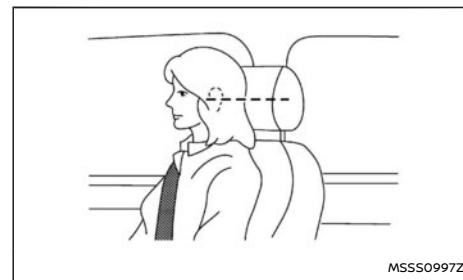

Per i poggiatesta anteriori regolabili

Regolare il poggiatesta in modo che il centro si trovi all'altezza del centro delle orecchie. Se le vostre orecchie si trovano al di sopra dell'altezza di allineamento raccomandata, rialzare il poggiatesta fino all'altezza massima.

Per i poggiatesta non regolabili

Prima di sedersi nel rispettivo sedile, posizionare il poggiatesta in modo che il pulsante di bloccaggio sia inserito nella tacca.

CINTURE DI SICUREZZA

Rialzare

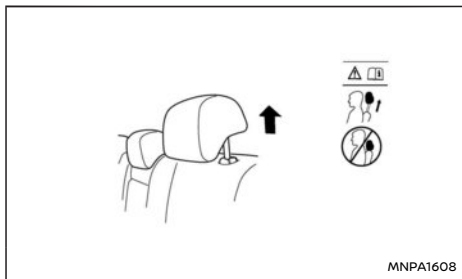

Per alzare il poggiatesta, tirarlo verso l'alto come illustrato in figura.

Abbassare

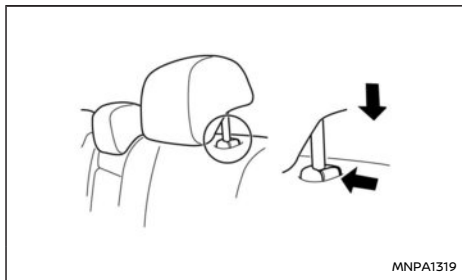

Per abbassarlo, tenere premuto il pulsante di bloccaggio e spingere in basso il poggiatesta, come illustrato in figura.

PRECAUZIONI SULL'UTILIZZO DELLE CINTURE DI SICUREZZA

Se si allacciano correttamente le cinture di sicurezza, si siede con il busto eretto e ben appoggiato allo schienale, le possibilità di lesioni o morte in un incidente e/o la gravità delle lesioni possono essere notevolmente ridotte. NISSAN raccomanda vivamente al conducente e a tutti i passeggeri di allacciare la cintura di sicurezza in qualsiasi condizione di marcia, indipendentemente dal fatto che il proprio posto sia dotato di airbag.



Stare seduti dritti e ben appoggiati allo schienale

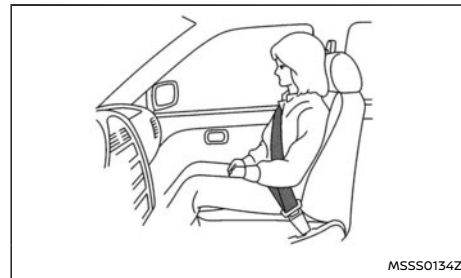

Stare seduti dritti e ben appoggiati allo schienale

AVVERTIMENTO

Quando si usano le cinture di sicurezza, rispettare le seguenti avvertenze. La mancata osservanza di queste avvertenze può aumentare la possibilità e/o la gravità di lesioni riportate durante un incidente.

- Ogni persona che viaggia su questo veicolo deve indossare una cintura di sicurezza in qualsiasi situazione di marcia. Bambini devono essere sistemati sui sedili posteriori con l'aiuto di seggiolini adeguati.
- La cintura di sicurezza deve essere adeguatamente regolata in modo ergonomico. L'inosservanza di queste precauzioni può compromettere l'efficacia dell'intero sistema di ritenuta e aumentare il rischio di lesioni o la loro gravità in caso di incidente. Se si indossa la cintura in modo improprio, si possono riportare gravi lesioni o rimanere uccisi.

- Posizionare la cintura diagonale sopra la spalla facendole attraversare il torace. Non far passare la cintura dietro la schiena, sotto il braccio o sul collo. La cintura deve essere tenuta distante dal viso e dal collo, senza cadere dalla spalla.
- Le cinture di sicurezza sono progettate per poggiare sulla struttura ossea del corpo e vanno portate, secondo i casi, sulla bassa zona pelvica o sulla zona pelvica, sul torace e sulle spalle; evitare di indossare la cinghia orizzontale sulla zona addominale. Posizionare la cintura orizzontale il più in basso possibile, facendola aderire AI FIANCHI, NON ALLA VITA. Se indossata troppo in alto, la cintura subaddominale potrebbe aumentare il rischio di lesioni interne in caso di incidente.
- L'utente non deve effettuare modifiche o aggiunte che possono impedire ai dispositivi di regolazione delle cinture di sicurezza o all'intero sistema di mettere opportunamente in tensione le stesse cinture.
- Le cinture di sicurezza devono aderire il più saldamente possibile al corpo senza però risultare scomode, affinché possano fornire la protezione per cui sono state progettate. Una cintura allentata riduce notevolmente la protezione di chi la indossa.
- Accertarsi che la linguetta della cintura di sicurezza sia fissata correttamente nella corrispondente fibbia.

- Non indossare la cintura con i nastri girati o attorcigliati. Questo può comprometterne l'efficacia.
- Non trasportare nel veicolo più persone di quante sono le cinture di sicurezza a disposizione.
- Ciascun gruppo cintura deve essere usato da un solo passeggero; è pericoloso mettere una cintura intorno a un bambino seduto in braccio a un passeggero.
- Se la spia delle cinture di sicurezza è continuamente accesa e l'interruttore di accensione è in posizione ON mentre tutte le porte sono chiuse e tutte le cinture allacciate, ciò potrebbe indicare la presenza di un'anomalia nel sistema. Fare controllare il sistema da un concessionario NISSAN o un'officina qualificata.
- Non apportare modifiche al sistema delle cinture di sicurezza. Ad esempio, non modificare la cintura, aggiungere materiale o installare dispositivi che possono cambiare il posizionamento o la tensione della cintura. Ciò potrebbe compromettere il funzionamento del sistema delle cinture di sicurezza. La modifica o la manomissione del sistema delle cinture di sicurezza può causare gravi lesioni alle persone.
- Dopo l'attivazione, il pretensionatore della cintura di sicurezza non può essere riutilizzato e deve essere sostituito insieme al riavvolgitore. Rivolgersi a un concessionario NISSAN o a un'officina qualificata.
- La rimozione e l'installazione dei compo-

nenti del sistema delle cinture di sicurezza con pretensionatore devono essere effettuate da un concessionario NISSAN o un'officina qualificata.

- A seguito di un qualsiasi impatto, tutti i gruppi delle cinture di sicurezza, compresi i riavvolgitori e i dispositivi di fissaggio, devono essere ispezionati da un concessionario NISSAN o un'officina qualificata. NISSAN raccomanda di sostituire tutti i gruppi delle cinture di sicurezza che furono in uso durante una collisione, a meno che questa non sia stata di lieve entità e le cinture siano integre e continuino a funzionare correttamente. In presenza di danni o anomalie di malfunzionamento, controllare ed eventualmente sostituire anche i gruppi cintura non in uso durante la collisione.
- I seggiolini per bambini con i relativi dispositivi di fissaggio devono essere controllati dopo una collisione. Seguire sempre le istruzioni del produttore del seggiolino per quanto riguarda il controllo da effettuare e le raccomandazioni per la sostituzione. Sostituire il seggiolino in caso di danneggiamento.
- È essenziale sostituire tutti i componenti della cintura di sicurezza dopo che è stata indossata in un impatto grave, anche se non vi sono segni evidenti di danni al sistema.
- Fare attenzione a non contaminare il tessuto delle cinture con lucidi, oli e so-

stanze chimiche, in particolare l'acido della batteria. È possibile eseguire una pulizia sicura delle cinture di sicurezza. Vedere "Manutenzione delle cinture di sicurezza" (pag.35). Se si notano sfilacciature, contaminazioni o danni al tessuto, sostituire le cinture.

SICUREZZA DEI BAMBINI

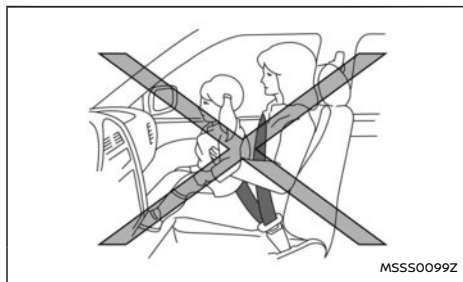

Neonati o bambini piccoli

NISSAN consiglia di sistemare bambini o neonati sugli appositi seggiolini di sicurezza installati sui sedili posteriori. Secondo le statistiche sugli incidenti, i bambini sono più al sicuro se vengono legati correttamente sul sedile posteriore anziché su quello anteriore. Vedere "Sistemi di ritenuta per bambini" (pag.37). Scegliere un seggiolino adatto al veicolo e rispettare sempre le istruzioni fornite dal fabbricante per quanto concerne l'installazione e l'uso.

Bambini

I bambini troppo grandi per accomodarsi nei seggiolini di sicurezza devono sedersi sui sedili del veicolo e allacciarsi con le cinture di sicurezza convenzionali.

L'uso di un apposito cuscino (disponibile in commercio) può essere utile per evitare che la fascia diagonale si venga a trovare sul viso o sul collo del bambino. Il cuscino deve alzare il livello di seduta del bambino in modo che la cintura diagonale sia posizionata correttamente sulla parte alta e media della spalla e la cintura subaddominale in basso sui fianchi. Il cuscino deve essere adatto al sedile del veicolo. Non appena il bambino è cresciuto e la cintura diagonale non poggia più sul volto o sul collo, può usare la cintura diagonale senza dover ricorrere al cuscino.

AVVERTIMENTO

Non permettere ai bambini di stare in piedi o in ginocchio sui sedili e non farli viaggiare nel vano bagagli quando il veicolo è in movimento.

DONNE IN STATO DI GRAVIDANZA

NISSAN consiglia l'uso delle cinture di sicurezza anche alle donne in stato di gravidanza. La cintura va indossata in maniera aderente, con la sezione subaddominale posizionata il più in basso possibile intorno ai fianchi, non alla vita. Far passare la cintura diagonale sopra la spalla e attraverso il torace. Non far passare la cintura subaddominale/diagonale sulla zona addominale. Per raccomandazioni specifiche, rivolgersi al proprio medico.

PERSONE FERITE

NISSAN consiglia l'uso delle cinture di sicurezza anche alle persone ferite, compatibilmente con il tipo di ferita. Consultare un medico per le raccomandazioni più specifiche del caso.

PROMEMORIA PER LE CINTURE DI SICUREZZA

A seconda della tipologia del veicolo, il promemoria per le cinture di sicurezza ha la funzione di:

- Avisare il conducente se un passeggero della fila anteriore del veicolo non ha la cintura di sicurezza ben allacciata o se una cintura di sicurezza posteriore è passata da allacciata a non allacciata.
- Per i veicoli dotati di sistema di rilevamento occupanti posteriori, avisare il conducente se un passeggero non ha la cintura di sicurezza ben allacciata

Se il veicolo NON è dotato di sistema di rilevamento occupanti posteriori, il display delle cinture di sicurezza passeggeri posteriori viene visualizzato quando l'accensione viene attivata e una delle cinture di sicurezza posteriori non è allacciata. Vedere "Display cinture di sicurezza passeggeri posteriori (se in dotazione)" (pag.31).

AVVERTIMENTO

NISSAN consiglia vivamente a tutti gli occupanti della vettura di allacciare la propria cintura di sicurezza in qualsiasi situazione di marcia. L'inosservanza di questa precauzione può compromettere l'efficacia dell'intero sistema di ritenuta e aumentare il rischio di lesioni o la loro gravità in caso di incidente. Non

allacciandosi la cintura, si possono verificare lesioni gravi o letali.

Se per legare il neonato o bambino viene utilizzato un sistema di ritenuta ISOFIX appropriato con l'integrazione degli appositi dispositivi di sicurezza, non ci sarà bisogno di usare le cinture di sicurezza del veicolo. Vedere "Sistemi di ritenuta per bambini" (pag.37).

Spia di avvertimento cinture di sicurezza

La spia di avvertimento delle cinture di sicurezza situata sul quadro strumenti si accende immediatamente quando l'accensione viene attivata e la cintura di sicurezza di uno degli occupanti della fila anteriore non è allacciata. Si accende anche se una delle cinture di sicurezza posteriori passa da allacciata a non allacciata o, nel caso di un veicolo dotato di sistema di rilevamento occupanti posteriori, se un passeggero del sedile posteriore non ha la cintura di sicurezza ben allacciata. Vedere "Spie di avvertimento, spie di controllo e segnali acustici" (pag.73) per ulteriori dettagli.

Se la velocità del veicolo è superiore a 15 km/h (circa 10 miglia/h), la spia lampeggia e un cicalino suona per almeno 95 secondi o finché tutti i passeggeri non hanno allacciato correttamente la cintura di sicurezza.

Le cinture di sicurezza di tutti i passeggeri vengono considerate allacciate quando tutti gli occupanti della fila anteriore hanno allacciato la cintura e il numero delle cinture posteriori allacciate corrisponde al numero massimo indicato durante il viaggio, oppure, nel caso di veicoli dotati di sistema di rilevamento occupanti posteriori,

quando tutti i passeggeri hanno allacciato correttamente la cintura.

Il viaggio è considerato finito e il sistema si azzerava quando una delle porte posteriori viene aperta a veicolo fermo.

Display cinture di sicurezza passeggeri posteriori (se in dotazione)

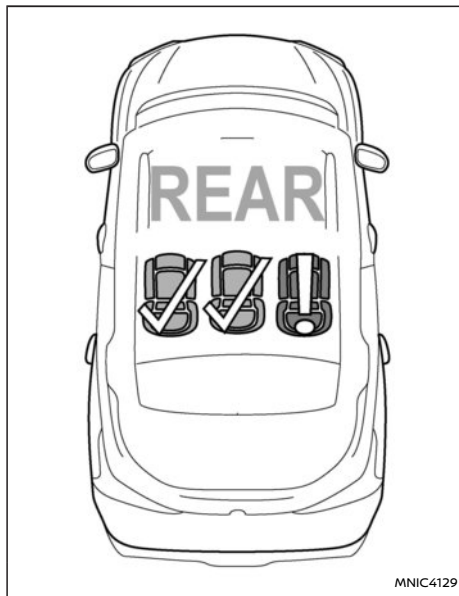

Nei veicoli non dotati di rilevamento occupanti posteriori, il display delle cinture di sicurezza

passeggeri posteriori viene visualizzato nel display informativo multifunzione (vedere "Display informativo multifunzione" (pag.85)) per circa 65 secondi quando l'accensione viene portata su ON mentre una delle cinture di sicurezza dei sedili posteriori non è allacciata. Il conducente può confermare il contenuto del display premendo l'interruttore <OK> al volante.

Il display compare inoltre se la cintura di sicurezza di uno dei passeggeri posteriori viene slacciata. Il display rimane attivo finché il numero delle cinture di sicurezza posteriori allacciate non corrisponde al numero massimo indicato durante il viaggio, o finché il contenuto del display non viene confermato dal conducente premendo l'interruttore <OK> al volante.

All'apertura di una porta posteriore mentre il veicolo è fermo, il viaggio verrà resettato.

Se la velocità del veicolo supera i 15 km/h (circa 10 miglia/h) mentre il numero delle cinture di sicurezza posteriori allacciate rimane inferiore al numero massimo indicato durante il viaggio, il display delle cinture di sicurezza passeggeri posteriori ricomparirà.

Non è possibile confermare il contenuto del display mentre suona il cicalino di promemoria delle cinture di sicurezza.



Sedile rosso con punto esclamativo: La cintura del sedile corrispondente non è allacciata.



Sedile verde con simbolo di spunta: La cintura di sicurezza corrispondente è allacciata.

Display dello stato degli occupanti (se in dotazione)

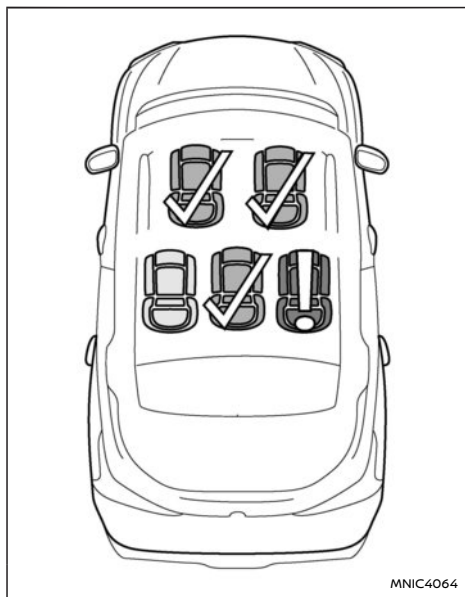

Nei veicoli dotati di sistema di rilevamento occupanti posteriori, oltre alla spia di avvertimento cinture di sicurezza, sul display informativo multifunzione appare il display dello stato degli occupanti (vedere "Display informativo multifunzione" (pag.85)) quando la cintura di sicurezza di uno degli occupanti non è allacciata.

Il display rimane visualizzato fino a quando gli occupanti non allacciano le loro cinture di sicurezza, o fino a quando il conducente non conferma di averne preso atto premendo l'interruttore <OK> al volante.

Se uno degli occupanti slaccia la cintura di sicurezza o la velocità del veicolo supera i 15 km/h (circa 10 miglia/h) mentre una delle cinture di sicurezza non è allacciata, il display dello stato degli occupanti riappare. Non è possibile confermare di aver preso atto del display mentre è in funzione il cicalino di promemoria per le cinture di sicurezza.

Il sedile del conducente è sempre considerato occupato.



Sedile rosso con punto esclamativo: Il sedile corrispondente è occupato e la cintura di sicurezza non è allacciata.



Sedile verde con simbolo di spunta: La cintura di sicurezza corrispondente è allacciata.



Sedile grigio: Il sedile corrispondente non è occupato.

AVVERTIMENTO

- **Passeggeri leggeri, inclusi bambini, potrebbero non essere rilevati dal sistema di promemoria delle cinture di sicurezza.**
- **Quando sul sedile vengono posizionati bagagli pesanti, il promemoria delle cinture di sicurezza potrebbe essere attivato. Tali bagagli devono essere posti nel bagagliaio. Usare le cinture di sicurezza solo per legare persone e per fissare i sistemi di ritenuta per bambini (Vedere "Sistemi di ritenuta per bambini" (pag.37)). Non usarle mai per legare i bagagli poiché potrebbero essere danneggiate, compromettendo la loro efficacia se indossate successivamente da persone.**
- **Quando si collocano dispositivi elettrici, come uno smartphone o un laptop, sul sedile passeggero anteriore, può attivarsi il promemoria per le cinture di sicurezza.**
- **Se la spia delle cinture di sicurezza è continuamente accesa e l'interruttore di accensione è in posizione ON mentre tutte le porte sono chiuse e tutte le cinture allacciate, ciò potrebbe indicare la presenza di un'anomalia nel sistema. Fare controllare il sistema da un concessionario NISSAN o un'officina qualificata.**
- **Non apportare modifiche al sistema di promemoria delle cinture di sicurezza.**

CINTURA DI SICUREZZA A TRE PUNTI

AVVERTIMENTO

- **Non inclinare lo schienale del sedile durante il viaggio. Può essere pericoloso. In tal caso la cintura diagonale non potrà aderire perfettamente al corpo. Di conseguenza in un incidente, l'occupante potrebbe essere lanciato nella cintura e riportare lesioni al collo o altre lesioni gravi. Potrebbe inoltre scivolare sotto la cintura subaddominale e subire gravi lesioni interne.**
- **Per garantire la massima protezione durante la marcia del veicolo, il sedile deve essere raddrizzato. Stare seduti sul sedile in posizione eretta e ben appoggiati allo schienale con i piedi per terra e la cintura di sicurezza allacciata e correttamente regolata.**

Come allacciare le cinture di sicurezza

1. Regolare il sedile. (Vedere "Sedili" (pag.20),)
2. Estrarre lentamente la cintura di sicurezza dal riavvolgitore e inserire la linguetta nella fibbia facendola scattare.



- **Il riavvolgitore è progettato per bloccarsi in caso di estrazione rapida, frenata brusca o collisione. Se viene tirata lentamente, la cintura di sicurezza scorre e consente all'occupante una certa libertà di movimento sul sedile.**

3. Posizionare la fascia orizzontale della cintura in basso e bene aderente ai fianchi come mostrato.



4. Tirare la cintura diagonale verso l'avvolgitore per tendere bene la cintura. Far passare la cintura diagonale sopra la spalla e attraverso il torace.

Come slacciare le cinture di sicurezza

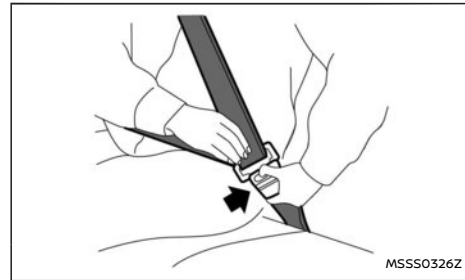

Per slacciare la cintura di sicurezza, premere il pulsante sulla fibbia. Quindi guidare la cintura di sicurezza mentre si riavvolge automaticamente.

Controllo del funzionamento delle cinture di sicurezza

I riavvolgitori sono progettati per bloccare il movimento della cintura in due situazioni diverse:

- Quando la cintura viene tirata rapidamente dal riavvolgitore.
- Quando il veicolo rallenta rapidamente.

Per aumentare la fiducia nei confronti delle cinture di sicurezza, controllarne il funzionamento nel modo seguente:

- Afferrare la cintura diagonale e tirarla in avanti con uno strattone. Il riavvolgitore dovrebbe

bloccarsi e impedire un ulteriore movimento della cintura.

Se il riavvolgitore non si blocca durante questi controlli o per qualsiasi informazione sul funzionamento delle cinture, consultare il concessionario NISSAN o un'officina qualificata.

Regolazione dell'altezza di ancoraggio della cintura diagonale

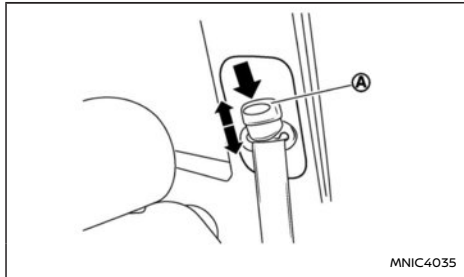

L'altezza dell'ancoraggio della cintura diagonale deve essere regolata nella posizione che meglio si adatta al passeggero. (Vedere "Precauzioni sull'utilizzo delle cinture di sicurezza" (pag.28).)

Per regolare l'altezza dell'ancoraggio della fascia diagonale verso l'alto, spingere l'ancoraggio verso l'alto. Si sentirà un clic per ciascuna posizione disponibile. Una volta scelta la posizione appropriata, tirare delicatamente la cintura per assicurarsi che l'ancoraggio della fascia diagonale sia bloccato in posizione.

Per regolare l'altezza verso il basso, premere il pulsante di sgancio  e spostare verso il basso

l'ancoraggio della fascia diagonale, quindi rilasciare il pulsante e tirare delicatamente la cintura per assicurarsi che l'ancoraggio della fascia diagonale sia bloccato in posizione.

Regolare sempre l'ancoraggio della fascia diagonale per assicurarsi che la cintura di sicurezza passi al centro della spalla e sia quindi lontana dal viso senza cadere dalla spalla.

AVVERTIMENTO

- Dopo aver terminato la regolazione, rilasciare il pulsante e provare a spostare verso l'alto e verso il basso l'ancoraggio della cintura diagonale per verificare che sia saldamente bloccata.
- L'altezza dell'ancoraggio della cintura diagonale deve essere regolata nella posizione che meglio si adatta al passeggero. L'inosservanza di queste precauzioni può compromettere l'efficacia dell'intero sistema di ritenuta e aumentare il rischio di lesioni o la loro gravità in caso di incidente.

Sedile posteriore centrale

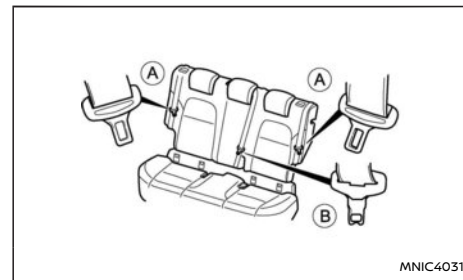

Selezionare la fibbia corretta del sedile:

La linguetta della cintura di sicurezza centrale  ha una forma diversa rispetto alle linguette delle cinture di sicurezza laterali e può essere inserita soltanto nella fibbia della cintura di sicurezza centrale. Le linguette delle cinture di sicurezza

lateralì ④ possono essere inserite soltanto nelle fibbie laterali.

Sistemazione delle cinture di sicurezza posteriori

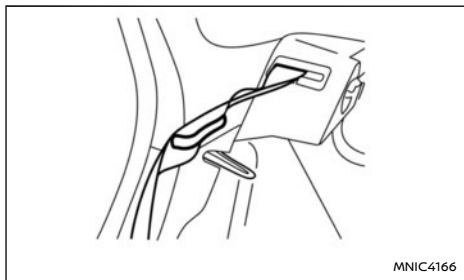

Quando si ripiega in avanti il sedile posteriore, le cinture di sicurezza laterali possono essere sistemate e riposte negli appositi ganci, mostrati in figura.

MANUTENZIONE DELLE CINTURE DI SICUREZZA

- **Per pulire il tessuto delle cinture**, utilizzare acqua e sapone o detergente specifico per la pulitura di tappezzerie o tappeti. Quindi strofinare con un panno e lasciare asciugare le cinture all'ombra. Non riavvolgere le cinture di sicurezza finché non sono completamente asciutte.
- **Se si accumula dello sporco nella guida** della cintura diagonale, il riavvolgimento delle cinture potrebbe avvenire più lentamente. Passare un panno asciutto e pulito sulla guida della cintura diagonale.

- **Controllare periodicamente che la cintura di sicurezza e i componenti metallici**, quali fibbie, linguette, riavvolgitori, fili flessibili e dispositivi di ancoraggio funzionino correttamente. Se si rilevano parti allentate o deteriorate oppure tagli o altri danni sul tessuto, sostituire l'intero gruppo cintura.

SISTEMA DELLE CINTURE DI SICUREZZA CON PRETENSIONATORE

⚠ AVVERTIMENTO

- La cintura di sicurezza con pretensionatore non può essere riutilizzata dopo l'attivazione. Essa va sostituita insieme al riavvolgitore.
- Se il veicolo è stato coinvolto in uno scontro frontale senza che si sia attivato il pretensionatore, fare controllare il sistema dei pretensionatori e, se necessario, farlo sostituire da un concessionario NISSAN o un'officina qualificata.
- Non apportare modifiche non autorizzate ai componenti o al cablaggio del sistema delle cinture di sicurezza con pretensionatore. Questo per evitare l'attivazione accidentale della cintura di sicurezza con pretensionatore o di comprometterne il funzionamento. Una manomissione del sistema può comportare gravi lesioni personali.
- Qualsiasi intervento sul sistema dei pretensionatori o in sua prossimità deve essere effettuato esclusivamente da un concessionario NISSAN o da un'officina qualificata. L'installazione delle apparecchiature elettriche va anch'essa affidata ad un concessionario NISSAN o un'officina qualificata. Non utilizzare attrezzature elettriche di prova o tester non autorizzati sul sistema delle cinture di sicurezza con pretensionatore.
- In caso di smaltimento del pretensionatore o rottamazione del veicolo, contattare il concessionario NISSAN o l'officina qualifi-

cata. Le procedure corrette di smaltimento dei pretensionatori sono descritte nel Manuale di assistenza NISSAN appropriato. Procedure di smaltimento eseguite in modo improprio possono portare a lesioni personali.

Le cinture di sicurezza con pretensionatore si attivano insieme agli airbag anteriori. Se il veicolo è coinvolto in determinati tipi di collisioni, il pretensionatore provvede a tendere la cintura mediante il riavvolgitore della cintura di sicurezza.

Il pretensionatore è incorporato nel riavvolgitore della cintura di sicurezza. Questo tipo di cintura si utilizza allo stesso modo in cui si usano le cinture di tipo convenzionale.

Al momento dell'attivazione del pretensionatore della cintura di sicurezza, si sente un grande boato, seguito dallo scarico di fumo. Il fumo non è nocivo, ma bisogna fare attenzione a non inalarlo.

Dopo l'attivazione del pretensionatore, i limitatori di carico rilasciano gradualmente la cintura di sicurezza (se necessario) in modo da ridurre la pressione esercitata dalla cintura stessa sul torace. Limitatori di carico sono montati su tutti i riavvolgitori delle cinture di sicurezza ad eccezione di quello centrale posteriore.

Quando l'accensione viene attivata, la spia di avvertimento airbag del sistema di ritenuta supplementare (SRS) si illumina. La spia di avvertimento airbag SRS si spegne dopo circa sette secondi, se il sistema è operativo. Se si verifica una delle condizioni seguenti, gli airbag e/o le cinture di sicurezza con pretensionatore devono essere

sottoposti ad assistenza ed è quindi necessario portare il veicolo presso il più vicino concessionario NISSAN o officina qualificata.

- La spia airbag rimane accesa dopo circa sette secondi.
- La spia airbag lampeggia ad intermittenza.
- La spia airbag non si accende.

Se non vengono controllati e riparati, il sistema di ritenuta supplementare (SRS) e/o il sistema delle cinture di sicurezza con pretensionatore potrebbero non funzionare correttamente. Questi sistemi pertanto devono essere controllati ed eventualmente riparati.

In caso di passaggio di proprietà del veicolo, si raccomanda di informare l'acquirente in merito al sistema delle cinture di sicurezza con pretensionatore e di consigliargli la lettura dei capitoli appropriati di questo manuale.

I bambini hanno bisogno di adulti che li proteggano.

Devono essere legati in maniera appropriata.

In aggiunta alle informazioni generali descritte in questo libretto, informazioni di sicurezza che riguardano i bambini sono disponibili presso numerose altre fonti, inclusi medici, insegnanti, uffici governativi per la sicurezza stradale e organizzazioni civili. Ogni bambino è diverso, pertanto esaminate il modo migliore per trasportare il vostro bambino.

Sono disponibili due tipi di sistemi di ritenuta per bambini di base:

- Rivolti in senso inverso di marcia
- Rivolti in senso di marcia

Fare riferimento a "Categoria, dimensioni e posizione del seggiolino" (pag.42) per verificare quale sia il seggiolino consigliato per il proprio bambino.



AVVERTIMENTO

Neonati e bambini necessitano di una protezione speciale. Le cinture di sicurezza del veicolo potrebbero non essere adatte al bambino. La fascia diagonale potrebbe accostarsi troppo al viso o al collo, mentre la cintura orizzontale potrebbe non aderire adeguatamente al bacino del bambino. In caso di incidente, una cintura di sicurezza posizionata scorrettamente potrebbe causare lesioni gravi o addirittura mortali. Usare sempre sistemi di ritenuta appropriati per bambini.

Un seggiolino per bambini può essere assicurato nel veicolo usando il sistema ISOFIX o le cinture di

sicurezza in dotazione al veicolo, vedere "Sistemi di ritenuta per bambini" (pag.37) per maggiori informazioni.

NISSAN consiglia di fare accomodare tutti i preadolescenti e bambini sui sedili posteriori. Secondo le statistiche sugli incidenti, i bambini sono più al sicuro se vengono legati correttamente sul sedile posteriore anziché su quello anteriore.

Questo è particolarmente importante dato che il vostro veicolo prevede un sistema di ritenuta supplementare (sistema airbag) per il passeggero anteriore. (Vedere "Sistema di ritenuta supplementare (SRS)" (pag.52).)

NEONATI E BAMBINI

NISSAN raccomanda di sistemare neonati e bambini piccoli in appositi seggiolini di sicurezza. Bisogna scegliere un seggiolino adatto al veicolo e al bambino e osservare scrupolosamente le istruzioni fornite dal produttore del seggiolino per quanto riguarda l'installazione e l'uso.

BAMBINI PIÙ GRANDI

I bambini troppo grandi per stare seduti in un seggiolino devono essere legati per mezzo della cintura di sicurezza convenzionale. Se il sedile su cui è alloggiato il bambino è provvisto di una cintura diagonale che arriva all'altezza del viso o del collo del bambino, si può ricorrere all'impiego di un idoneo cuscino (reperibile in commercio). Il cuscino deve alzare il livello di seduta del bambino in modo che la cintura diagonale sia posizionata correttamente sulla parte alta e media della spalla e la cintura subaddominale in basso sui fianchi. Il

cuscino deve essere compatibile con il sedile del veicolo. Non appena il bambino è cresciuto e la cintura diagonale non gli poggia più sul viso o sul collo, può fare a meno del cuscino usando la sola cintura di sicurezza. Esistono inoltre vari tipi di sistemi di ritenuta studiati appositamente per i bambini più grandi, da usare per garantire al bambino la massima protezione.

REQUISITI DI LEGGE

Controllare i requisiti di legge vigenti nella vostra regione. Per esempio, nel Regno Unito i requisiti di legge vigenti prevedono che i seggiolini di sicurezza per bambini debbano essere usati in funzione dell'altezza e dell'età del bambino, vedere "Sistemi di ritenuta per bambini" (pag.37) per maggiori informazioni.

PRECAUZIONI SULL'USO DEI SEGGIOLINI PER BAMBINI

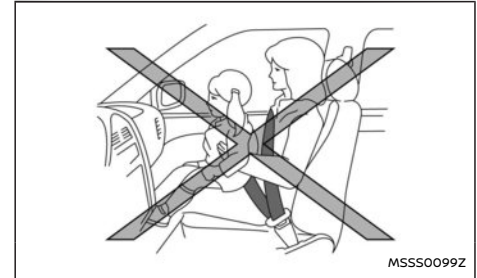

AVVERTIMENTO

- **Neonati e bambini devono sempre essere sistemati negli appositi seggiolini di sicurezza. Il mancato utilizzo di un idoneo sistema di ritenuta per bambini potrebbe essere causa di lesioni gravi o addirittura mortali.**
- **Neonati e bambini piccoli non devono mai essere trasportati tenuti in braccio. Nemmeno per l'adulto più forte è possibile resistere alle forze che si generano in un incidente grave. Il bambino potrebbe essere schiacciato tra l'adulto e parti del veicolo. Inoltre, non utilizzare la stessa cintura per proteggere sia l'adulto che il bambino.**
- **Neonati e bambini necessitano di una protezione speciale. Le cinture di sicurezza del veicolo potrebbero non essere perfet-**

tamente adatte al bambino. La fascia diagonale potrebbe accostarsi troppo al viso o al collo, mentre la cintura orizzontale potrebbe non aderire adeguatamente al bacino del bambino. In caso di incidente, una cintura di sicurezza posizionata scorrettamente potrebbe causare lesioni gravi o addirittura mortali.

- NISSAN raccomanda di installare il seggiolino sul sedile posteriore. Dalle statistiche sugli incidenti risulta che i bambini sono più sicuri se vengono adeguatamente legati sul sedile posteriore anziché sul sedile anteriore.
- In commercio sono disponibili seggiolini di varie marche studiati appositamente per neonati e bambini piccoli. Prima di effettuare la scelta, far sedere il bambino sul seggiolino e controllare le diverse regolazioni per verificare che il seggiolino sia adatto al bambino. Rispettare sempre le istruzioni fornite dalla casa produttrice per quanto riguarda l'installazione e l'uso del seggiolino.
- Per l'installazione e l'uso, attenersi alle istruzioni del costruttore del seggiolino. Quando si acquista un seggiolino di sicurezza, accertarsi di sceglierne uno che sia compatibile con il bambino e con il veicolo. È possibile che alcuni tipi di seggiolini non siano compatibili con il vostro veicolo.
- Controllare il seggiolino sul veicolo per verificarne la compatibilità con le cinture di sicurezza in dotazione.

- Se il seggiolino è installato in senso di marcia, accertarsi che la fascia diagonale della cintura non sia troppo accostata al viso o al collo del bambino.
- Non installare mai un seggiolino rivolto nel senso inverso di marcia sul sedile anteriore del passeggero senza prima essersi assicurati che l'airbag del passeggero anteriore sia disattivato. Il veicolo potrebbe essere dotato di un sistema automatico o manuale di disattivazione dell'airbag frontale del passeggero anteriore. Se è in dotazione un sistema manuale di disattivazione dell'airbag del passeggero anteriore, per disattivare tale airbag è necessario utilizzare l'interruttore airbag. (Per i dettagli, vedere "Sistema di disattivazione automatica dell'airbag per passeggero anteriore (se in dotazione)" (pag.58) e "Sistema di disattivazione manuale dell'airbag per passeggero anteriore (se in dotazione)" (pag.62)). L'indicatore <AIRBAG PASSEGGERO OFF>  deve essere acceso. Durante uno scontro frontale, gli airbag anteriori si gonfiano con violenza. L'eventuale gonfiaggio dell'airbag supplementare anti-impatto frontale può ferire il bambino in modo grave o addirittura mortale.
- Regolare lo schienale in una posizione che permette l'alloggiamento corretto del seggiolino, comunque nella posizione più eretta possibile.
- Se la cintura di sicurezza usata per montare il seggiolino richiede l'applicazione di

un dispositivo di bloccaggio e questo non viene usato, lesioni potrebbero essere la conseguenza del ribaltamento del seggiolino durante una frenata o in curva.

- Dopo aver installato il seggiolino, verificare che sia correttamente fissato prima di farvi sedere il bambino. Spingerlo da un lato all'altro e tirarlo in avanti per accertarsi che sia tenuto saldamente in posizione. La libertà di movimento del seggiolino non deve superare i 25 mm (1 in). Se il seggiolino non è ben fissato, stringere la cintura secondo necessità oppure sistemare il seggiolino su un altro sedile e ripetere le prove.
- Se il seggiolino non è ancorato correttamente, il rischio di lesioni al bambino in caso di collisione o di frenata improvvisa è notevolmente maggiore.
- Un uso improprio del seggiolino può aumentare il rischio o la gravità di lesioni subite dal bambino o dagli altri occupanti in caso di incidente.
- Quando il seggiolino non è in uso, tenerlo assicurato con il sistema ISOFIX o una cintura di sicurezza per prevenire che venga lanciato in avanti in caso di brusca frenata o incidente.

NISSAN raccomanda di sistemare neonati e bambini piccoli in appositi seggiolini di sicurezza. Scegliere un seggiolino di sicurezza adatto al veicolo e al bambino, seguendo sempre le istruzioni fornite dalla casa produttrice del seggiolino

per quanto riguarda l'installazione e l'uso. Esistono inoltre vari tipi di sistemi di ritenuta studiati appositamente per i bambini più grandi, da usare per garantire al bambino la massima protezione.

ATTENZIONE

Bisogna ricordarsi che un seggiolino lasciato in un veicolo chiuso può diventare molto caldo. Prima di sistemarvi il bambino, passarvi sopra la mano per controllare che la superficie e le fibbie non siano bollenti.

INFORMAZIONI SUL SEGGIOLINO PER BAMBINI E ISOFIX

Nella scelta del seggiolino, tenere presenti le seguenti raccomandazioni:

- Scegliere un seggiolino di tipo approvato con il marchio di omologazione secondo la più recente normativa di sicurezza europea ECE-R 44.04.
- Far sedere il bambino sul seggiolino e controllare le diverse regolazioni per verificare che sia adatto al bambino. Rispettare sempre tutte le procedure raccomandate.
- Controllare il seggiolino all'interno del veicolo per verificare che sia compatibile con il sistema delle cinture di sicurezza.
- Fare riferimento alle tabelle riportate più avanti in questo capitolo per un elenco delle posizioni di montaggio raccomandate e delle diverse tipologie di sistemi di ritenuta per bambini approvati per la vostra vettura.

NOTA:

I seggiolini di sicurezza omologati in base al Regolamento UN n. 44 (UN R44) o al regolamento UN n.129 (UN R129) sono chiaramente contrassegnati con il nome della categoria a cui appartengono, e cioè Universale, Semi-universale o ISOFIX.

Gruppo di peso del seggiolino per bambini

Gruppo di peso	Peso del bambino
Gruppo 0	fino a 10 kg
Gruppo 0+	fino a 13 kg
Gruppo I	da 9 a 18 kg
Gruppo II	da 15 a 25 kg
Gruppo III	da 22 a 36 kg

Esempi di tipi di seggiolini per bambini:

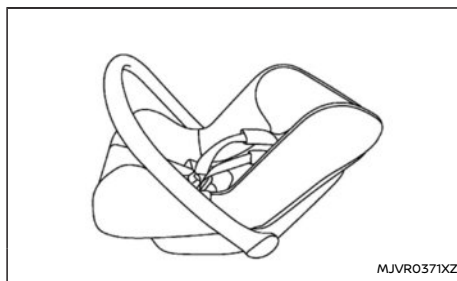

Categorie di sicurezza del seggiolino 0 e 0+



Categorie di sicurezza del seggiolino 0+ e I



Categorie di sicurezza del seggiolino II e III

Selezione del seggiolino per bambini per ciascuna posizione del sedile

Veicoli con guida a destra:

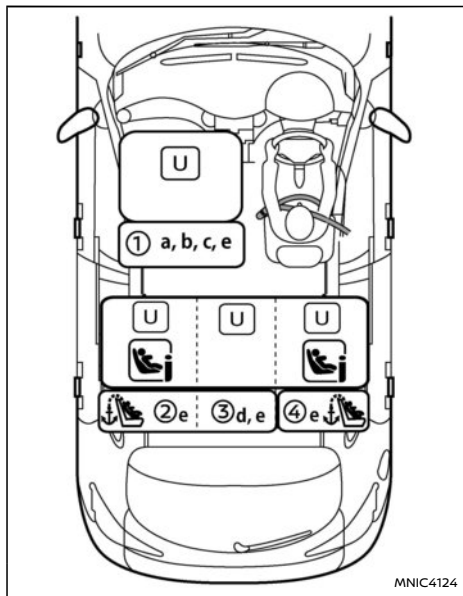

Spia <AIRBAG PASSEGGERO OFF> accesa

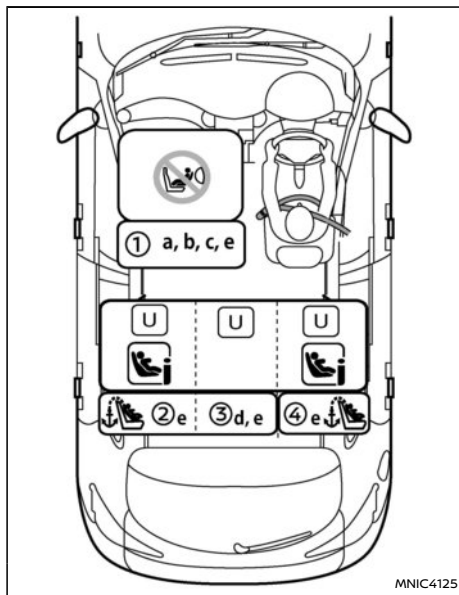

Spia <AIRBAG PASSEGGERO OFF> accesa

①	Sedile passeggero anteriore
②	Fila 2: sedile laterale sinistro
③	Fila 2: sedile centrale
④	Fila 2: sedile laterale destro

	Adatto per un seggiolino universale con cui viene utilizzata la cintura di sicurezza del veicolo
	Adatta ai seggiolini i-Size e ISOFIX
	È proibita l'installazione di un seggiolino rivolto nel senso inverso di marcia
	Seggiolini con accessori per ancoraggio Top tether

- a: Regolare l'altezza dello schienale del sedile nella posizione più alta.
- b: Regolare l'altezza del sedile nella posizione più alta.
- c: Regolare la posizione di scorrimento del sedile sul massimo arretramento.
- d: Non installare il seggiolino utilizzando un piede di supporto.
- e: Spostare il poggiatesta completamente verso l'alto o rimuoverlo (e riportarlo in modo sicuro) se dovesse ostacolare il montaggio del seggiolino. Non rimuovere il poggiatesta quando si usa solo un rialzo.

Veicoli con guida a sinistra:

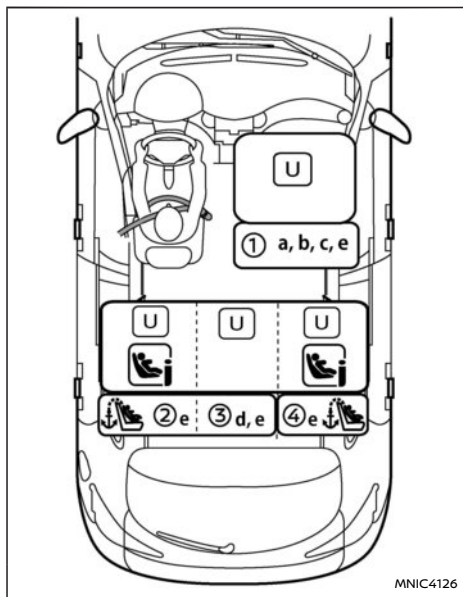

Spia <AIRBAG PASSEGGERO OFF> accesa

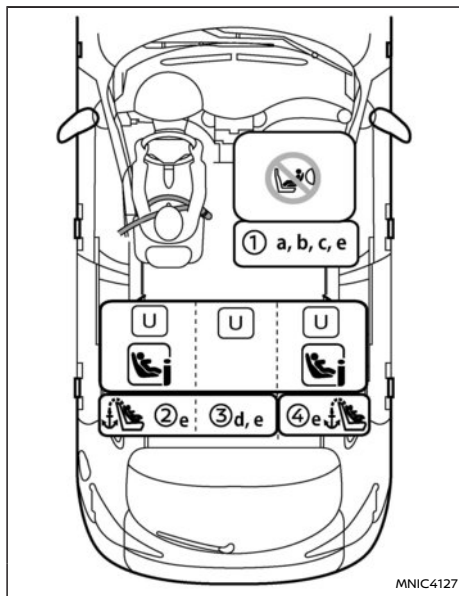

Spia <AIRBAG PASSEGGERO ON> accesa

①	Sedile passeggero anteriore
②	Fila 2: sedile laterale sinistro
③	Fila 2: sedile centrale
④	Fila 2: sedile laterale destro

	Adatto per un seggiolino universale con cui viene utilizzata la cintura di sicurezza del veicolo
	Adatta ai seggiolini i-Size e ISOFIX
	È proibita l'installazione di un seggiolino rivolto nel senso inverso di marcia
	Seggiolini con accessori per ancoraggio Top tether

- a: Regolare l'altezza dello schienale del sedile nella posizione più alta.
- b: Regolare l'altezza del sedile nella posizione più alta.
- c: Regolare la posizione di scorrimento del sedile sul massimo arretramento.
- d: Non installare il seggiolino utilizzando un piede di supporto.
- e: Spostare il poggiatesta completamente verso l'alto o rimuoverlo (e riportarlo in modo sicuro) se dovesse ostacolare il montaggio del seggiolino. Non rimuovere il poggiatesta quando si usa solo un rialzo.

Categoria, dimensioni e posizione del seggiolino:

Età (circa)	Peso (circa)	Altezza (circa)	Categoria peso seg- giolino	Seggiolino consi- gliato	Posizione del sedile adatta per seggiolini				
					① Attivazione airbag (ON)	① ** Disattivazione airbag (OFF)	② **	③ **	④ **
0 - 12 mesi	Fino a 10 kg	< 75 cm	0	Britax Roemer Ba- bysafe Plus + base ISOFIX	No	No	Sì	No	Sì
0 - 18 mesi	Fino a 13 kg	< 85 cm	0+	Maxi Cosi Cabriofix + base ISOFIX	No	No	Sì	No	Sì
9 mesi - 4 anni	9 - 18 kg	70 - 100 cm	I	Britax Romer Duo Plus	No	Sì (solo cintura)	Sì	Sì (solo cintura)	Sì
				Britax Trifix 2 i-Size	No	No	Sì	No	Sì
4 - 6 anni	15 - 25 kg	100 - 125 cm	II	Romer KidFix2 R *	No	Sì (solo cintura)	Sì	Sì (solo cintura)/ No	Sì
6 - 10 anni	22 - 36 kg	> 125 cm	III	Romer KidFix2 R *	No	Sì (solo cintura)	Sì	Sì (solo cintura)	Sì

* È consigliabile utilizzare lo schienale e la cintura addominale con sistema Secure Guard. Nel caso in cui lo schienale sia stato rimosso, non utilizzare il sistema Secure Guard per la cintura addominale.

** Spostare il poggiatesta completamente verso l'alto o rimuoverlo (e riportarlo in modo sicuro) se dovesse ostacolare il montaggio del seggiolino. Non rimuovere il poggiatesta quando si usa solo un rialzo.

Informazioni dettagliate per i produttori di sistemi di ritenuta per bambini:

Posizione del sedile	Lato anteriore		2a fila		
	①		②	③	④
	Attivazione airbag	Disattivazione airbag **	Sinistra **	Centro **	Destra **
Posizione del sedile adatta per cinture universali (si/no)	No	Si	Si	Si	Si
Posizione del sedile i-Size (si/no)	No	No	Si	No	Si
Posizione del sedile adatta per fissaggio laterale (L1/L2)	—	—	—	—	—
Fissaggio maggiore per seggiolini rivolti nel senso inverso di marcia (R1/R2X/R2/R3)	—	—	R3	—	R3
Fissaggio maggiore per seggiolini rivolti nel senso di marcia (F2X/F2/F3)	—	—	F3	—	F3
Fissaggio maggiore adatto per rialzi (B2/B3)	—	—	B3	—	B3

** Spostare il poggiatesta completamente verso l'alto o rimuoverlo (e riporlo in modo sicuro) se dovesse ostacolare il montaggio del seggiolino. Non rimuovere il poggiatesta quando si usa solo un rialzo.

*** Non adatto per seggiolini dotati di una gamba di supporto

⚠ AVVERTIMENTO

- Non installare mai un seggiolino rivolto nel senso inverso di marcia sul sedile anteriore del passeggero senza prima essersi assicurati che l'airbag del passeggero anteriore sia disattivato. A seconda della specifica, il veicolo potrebbe essere dotato di un sistema automatico o manuale di disattivazione dell'airbag frontale passeggero anteriore. (Per i dettagli, vedere "Sistema di disattivazione automatica dell'airbag per passeggero anteriore (se in dotazione)" (pag.58) e "Sistema di disattivazione

manuale dell'airbag per passeggero anteriore (se in dotazione)" (pag.62). Se questo sistema è presente, la spia PASSENGER AIR BAG OFF  deve essere acceso. Durante uno scontro frontale, gli airbag anteriori si gonfiano con violenza. L'eventuale gonfiaggio dell'airbag supplementare anti-impatto frontale può ferire il bambino in modo grave o addirittura mortale.

Fare riferimento alle tabelle sui sistemi di ritenuta per bambini più indietro in questa sezione.

NOTA:

I seggiolini di sicurezza omologati in base al Regolamento ECE n. 44.04 o al Regolamento NU n. 44 sono chiaramente contrassegnati con i nomi delle categorie a cui appartengono, e cioè Universale, Semi-universale o ISOFIX.

SISTEMA DI RITENUTA PER BAMBINI ISOFIX

Il vostro veicolo è dotato di punti di ancoraggio specifici utilizzabili con il sistema di ritenuta ISOFIX.

Ubicazione punti di ancoraggio inferiori ISOFIX

I punti di ancoraggio ISOFIX, per il montaggio dei seggiolini per bambini, sono presenti solamente sui sedili posteriori laterali. **Non provare a montare il seggiolino sul sedile centrale usando gli ancoraggi ISOFIX.**

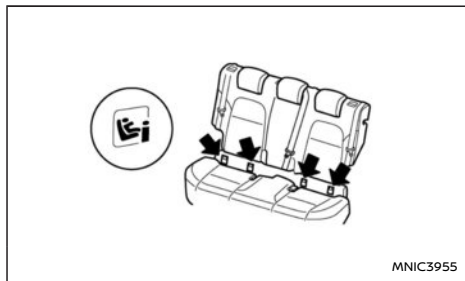

Posizione dei punti di ancoraggio ISOFIX posteriori

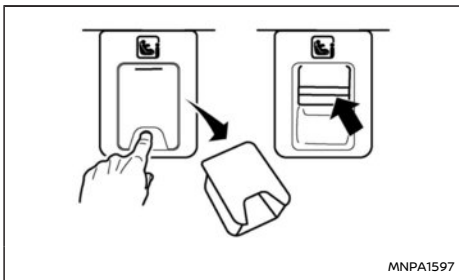

Rimozione del coperchio ISOFIX (sedili posteriori)

I punti di ancoraggio ISOFIX si trovano sotto i coperchi identificati con la scritta ISOFIX sul lato inferiore dei cuscini dei sedili posteriori, come illustrato. Per accedere a un punto di ancoraggio ISOFIX, inserire il dito nel coperchio e estrarlo, come illustrato.

Dispositivi di ancoraggio per il seggiolino ISOFIX

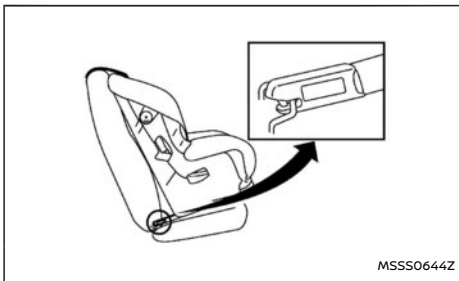

Dispositivo di ancoraggio

I seggiolini ISOFIX prevedono due connettori rigidi che possono essere agganciati ai due ancoraggi presenti sul sedile della vettura. Verificare che il seggiolino per bambini sia dotato di un'etichetta che ne attesti la compatibilità con il sistema ISOFIX. Queste informazioni possono anche essere riportate nelle istruzioni fornite dal produttore del seggiolino.

I seggiolini ISOFIX generalmente richiedono l'uso di una cinghia top tether (cinghia di stabilizzazione) o altro dispositivo antirotazione, per esempio una gamba di supporto. Durante l'installazione di un seggiolino ISOFIX, leggere e osservare scrupolosamente le istruzioni contenute nel presente libretto e quelle allegate al seggiolino. Vedere "Sistema di ritenuta per bambini ISOFIX" (pag.44).

ANCORAGGIO DEL SEGGIOLINO PER BAMBINI

Il vostro veicolo è progettato per l'alloggiamento di un seggiolino per bambini sul sedile posteriore. Durante l'installazione di un seggiolino per bambini, leggere e osservare scrupolosamente le istruzioni contenute nel presente libretto e quelle allegate al seggiolino.

AVVERTIMENTO

- Gli ancoraggi per il seggiolino sono progettati per resistere solo alle forze esercitate da un seggiolino correttamente installato. In nessuna circostanza devono essere utilizzati per l'aggancio delle cinture di sicurezza degli adulti, per l'attacco di altri oggetti o equipaggiamenti al veicolo. Ciò potrebbe danneggiare gli ancoraggi del

seggolino. Usando un ancoraggio danneggiato, il seggiolino non potrebbe essere installato correttamente e il bambino, in caso di scontro, potrebbe essere gravemente ferito o morire.

- La cinghia Top Tether di un seggiolino per bambini potrebbe danneggiarsi a contatto con il pannello copribagagli o con altri oggetti presenti nel vano bagagli. Rimuovere la cappelliera dal veicolo o fissarla opportunamente nel vano bagagli. Vedere "Cappelliera" (pag.130). Fissare inoltre tutti gli oggetti presenti nel vano bagagli. In caso di danneggiamento della cinghia Top Tether, il bambino potrebbe riportare lesioni gravi o anche mortali.

Posizione degli ancoraggi

Ancoraggi sui sedili dei passeggeri posteriori:

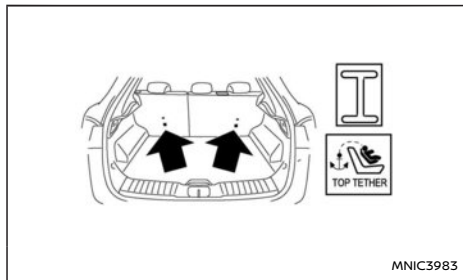

I punti di ancoraggio sono presenti sullo schienale

dei posti posteriori laterali e devono essere usati esclusivamente per l'installazione di un seggiolino sui sedili posteriori laterali.

INSTALLAZIONE DEL SEGGIOLINO MEDIANTE ISOFIX

⚠ AVVERTIMENTO

- **Agganciare i seggiolini ISOFIX soltanto ai punti specifici. Per quanto riguarda i punti di ancoraggio inferiori ISOFIX, vedere "Ubicazione punti di ancoraggio inferiori ISOFIX" (pag.44). Se il seggiolino non è fissato saldamente, il bambino potrebbe subire lesioni gravi o addirittura mortali in caso di incidente.**
- **Non installare un seggiolino che richiede l'uso di una cinghia Top Tether su un sedile che non prevede lo specifico ancoraggio per Top Tether.**
- **Non posizionare un seggiolino sul sedile posteriore centrale utilizzando gli ancoraggi inferiori ISOFIX. Il seggiolino non potrà essere montato correttamente.**
- **Ispezionare i dispositivi di ancoraggio inferiori inserendo le dita nell'area di ancoraggio e accertandosi che non ci siano ostruzioni di nessun tipo in corrispondenza degli ancoraggi ISOFIX, come ad esempio il tessuto delle cinture di sicurezza o il materiale della seduta. Se gli ancoraggi del sistema ISOFIX risultano ostruiti, il seggiolino per bambini non potrà essere montato correttamente.**
- **Gli ancoraggi per il seggiolino sono pro-**

gettati per resistere solo alle forze esercitate da un seggiolino correttamente installato. In nessuna circostanza devono essere utilizzati per fissare le cinture di sicurezza riservate agli adulti, per legarvi delle funi o per fissare oggetti di qualsiasi tipo al veicolo.

Installazione sui sedili posteriori laterali

Rivolto in senso di marcia:

Fare attenzione a seguire le istruzioni del costruttore per quanto riguarda l'uso corretto del seggiolino. Seguire questi passaggi per installare un seggiolino rivolto in senso di marcia sul sedile posteriore laterale mediante il sistema ISOFIX:

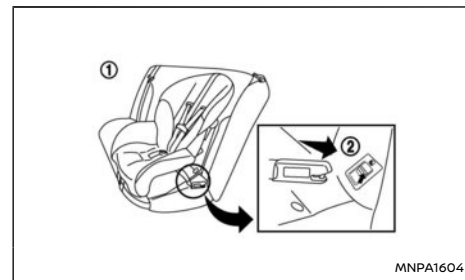

Passaggi 1 e 2

1. Posizionare il seggiolino sul sedile ①
2. Agganciare i connettori sul seggiolino agli ancoraggi inferiori ISOFIX ②
3. Il lato posteriore del seggiolino deve essere bloccato contro lo schienale del sedile del

veicolo. Se necessario, regolare o rimuovere il poggiatesta per ottenere l'alloggiamento corretto del seggiolino. (Vedere "Poggiatesta" (pag.26).) Se bisogna rimuovere il poggiatesta, conservarlo in un posto sicuro. Ricordarsi di rimontare il poggiatesta dopo aver rimosso il seggiolino. Se invece il sedile non prevede un poggiatesta di tipo regolabile e il poggiatesta impedisce il montaggio appropriato del seggiolino, provare a montare il seggiolino su un altro sedile o ricorrere all'uso di un altro tipo di seggiolino.

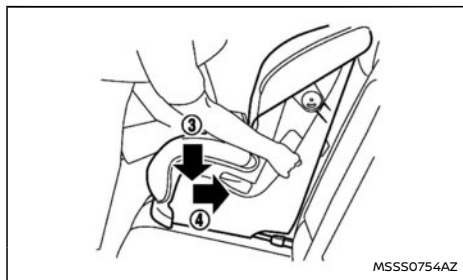

Passaggio 4

4. Accorciare l'accessorio rigido in modo da serrare saldamente il seggiolino; poggiare il ginocchio al centro del seggiolino e spingere il seggiolino fermamente in basso ③ e indietro ④ in modo da comprimere il cuscino e lo schienale del sedile del veicolo.
5. Se il seggiolino prevede una cinghia Top Tether, posizionare correttamente la cinghia e agganciarla al punto di ancoraggio Top

Tether. (Vedere "Ancoraggio del seggiolino per bambini" (pag.44).)

6. Se il seggiolino è dotato di altri dispositivi antirotazione, quali i piedi di supporto, usare questi invece della cinghia Top Tether attenendosi alle istruzioni fornite dal costruttore del seggiolino.

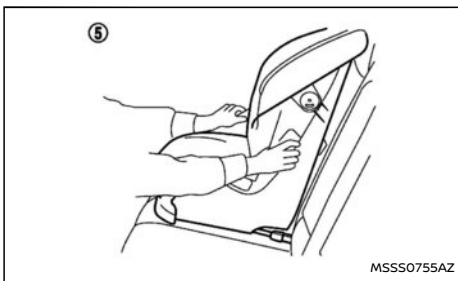

Passaggio 7

7. Verificare il corretto bloccaggio del seggiolino prima di sistemarvi il bambino ⑤. Spingerlo da un lato all'altro e tirarlo in avanti per accertarsi che sia tenuto saldamente in posizione.
8. Prima di usarlo, controllare che il seggiolino sia fissato correttamente. Se il seggiolino non è stabile, ripetere i passaggi da 3 a 7.

Rivolto in senso inverso di marcia:

Far attenzione a seguire le istruzioni del costruttore per quanto riguarda l'uso corretto del seggiolino. Seguire questi passaggi per installare un seggiolino rivolto in senso inverso di marcia su

uno dei sedili posteriori laterali mediante il sistema ISOFIX:

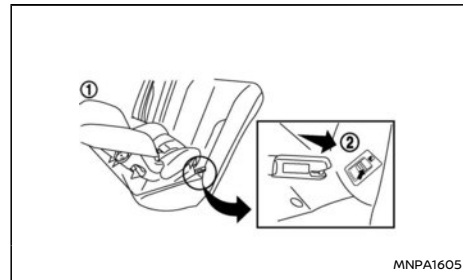

Passaggi 1 e 2

1. Posizionare il seggiolino sul sedile ①.
2. Agganciare i connettori sul seggiolino agli ancoraggi inferiori ISOFIX ②



Passaggio 3

3. Accorciare l'accessorio rigido in modo da serrare saldamente il seggiolino; poggiare la mano al centro del seggiolino e spingere il

seggolino fermamente in basso ③ e indietro ④ in modo da comprimere il cuscino e lo schienale del sedile del veicolo. In caso si verifichi un contatto tra il seggiolino e il sedile anteriore, far scorrere il sedile anteriore in avanti finché non ci sia più alcun contatto.

- Se il seggiolino prevede una cinghia Top Tether, posizionare correttamente la cinghia e agganciarla al punto di ancoraggio Top Tether. (Vedere "Ancoraggio del seggiolino per bambini" (pag.44).)
- Se il seggiolino è dotato di altri dispositivi antirotazione, quali i piedi di supporto, usare questi invece della cinghia Top Tether attenendosi alle istruzioni fornite dal costruttore del seggiolino.

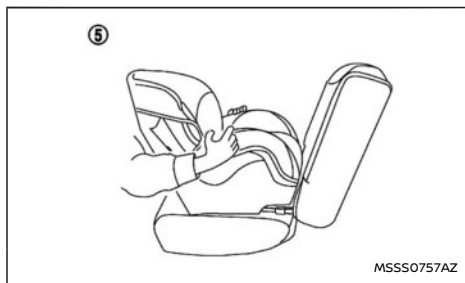

Passaggio 6

- Verificare il corretto bloccaggio del seggiolino prima di sistemarvi il bambino ⑤. Spingerlo da un lato all'altro e tirarlo in avanti per accertarsi che sia tenuto saldamente in posizione.

- Prima di usarlo, controllare che il seggiolino sia fissato correttamente. Se il seggiolino non è stabile, ripetere i passaggi da 3 a 6.

INSTALLAZIONE DEL SEGGIOLINO MEDIANTE LA CINTURA DI SICUREZZA A TRE PUNTI

Installazione sui sedili posteriori

Rivolto in senso di marcia:

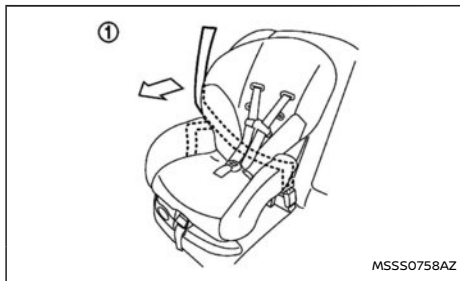

Passaggio 1

Far attenzione a seguire le istruzioni del costruttore per quanto riguarda l'uso corretto del seggiolino. Seguire questi passaggi per installare un seggiolino rivolto in senso di marcia sui sedili posteriori mediante una cintura di sicurezza a tre punti:

- Posizionare il seggiolino sul sedile ①. In caso si verifichi un contatto tra il seggiolino e il sedile anteriore, far scorrere il sedile anteriore in avanti finché non ci sia più alcun contatto.

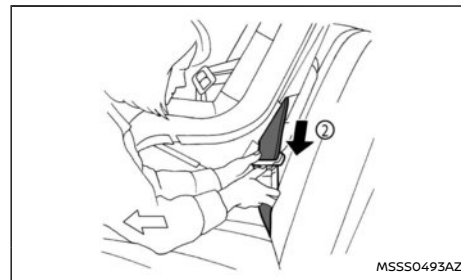

Passaggio 2

- Far passare la linguetta della cintura di sicurezza nelle apposite sedi nel seggiolino e inserirla nella fibbia ② facendola scattare in posizione.
- Per prevenire l'eventuale allentamento della cintura, è necessario fissarla in posizione usando i dispositivi di bloccaggio attaccati al seggiolino.

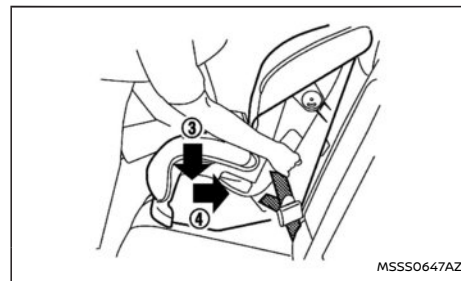

Passaggio 4

4. Eliminare l'eventuale lasco della cintura; poggiare il ginocchio al centro del seggiolino e spingere il seggiolino fermamente in basso ③ e indietro ④ in modo da comprimere il cuscino e lo schienale del sedile del veicolo, tirando allo stesso tempo la cintura di sicurezza.

Se il seggiolino prevede una cinghia Top Tether, posizionare correttamente la cinghia e agganciarla al punto di ancoraggio Top Tether. (Vedere "Ancoraggio del seggiolino per bambini" (pag.44).)

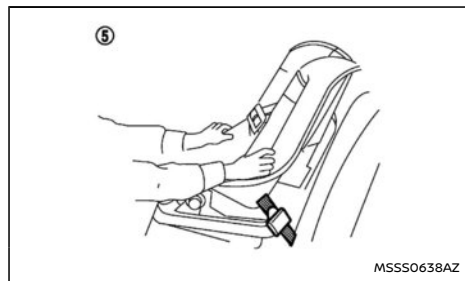

MSSS0638AZ

Passaggio 5

5. Verificare il corretto bloccaggio del seggiolino prima di sistemarvi il bambino ⑤. Spingerlo da un lato all'altro e tirarlo in avanti per accertarsi che sia tenuto saldamente in posizione.
6. Prima di usarlo, controllare che il seggiolino sia fissato correttamente. Se il seggiolino non è stabile, ripetere i passaggi da 3 a 5.

Rivolto in senso inverso di marcia:

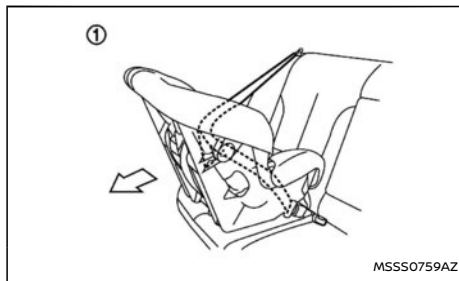

MSSS0759AZ

Passaggio 1

Far attenzione a seguire le istruzioni del costruttore per quanto riguarda l'uso corretto del seggiolino. Seguire questi passaggi per installare un seggiolino rivolto in senso inverso di marcia sui sedili posteriori mediante una cintura di sicurezza a tre punti:

1. Posizionare il seggiolino sul sedile ①.

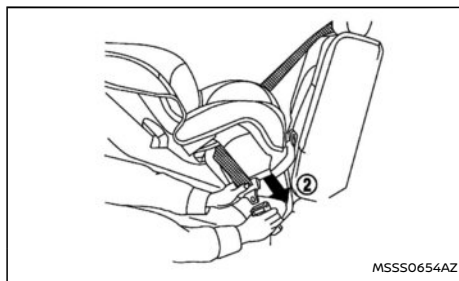

MSSS0654AZ

Passaggio 2

2. Far passare la linguetta della cintura di sicurezza nelle apposite sedi nel seggiolino e inserirla nella fibbia ② facendola scattare in posizione.
3. Per prevenire l'eventuale allentamento della cintura, è necessario fissarla in posizione usando i dispositivi di bloccaggio attaccati al seggiolino.

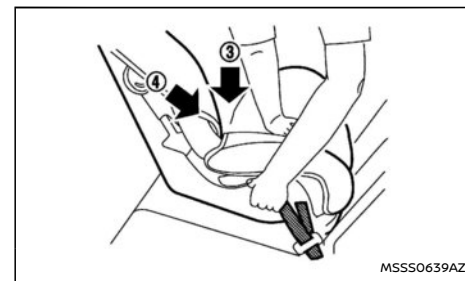

MSSS0639AZ

Passaggio 4

4. Eliminare l'eventuale lasco della cintura; poggiare la mano al centro del seggiolino e spingere il seggiolino fermamente in basso ③ e indietro ④ in modo da comprimere il cuscino e lo schienale del sedile del veicolo, tirando allo stesso tempo la cintura di sicurezza.

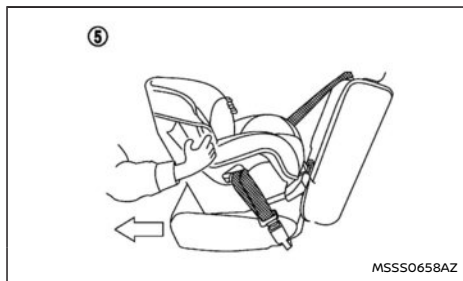

Passaggio 5

Installazione sul sedile del passeggero anteriore

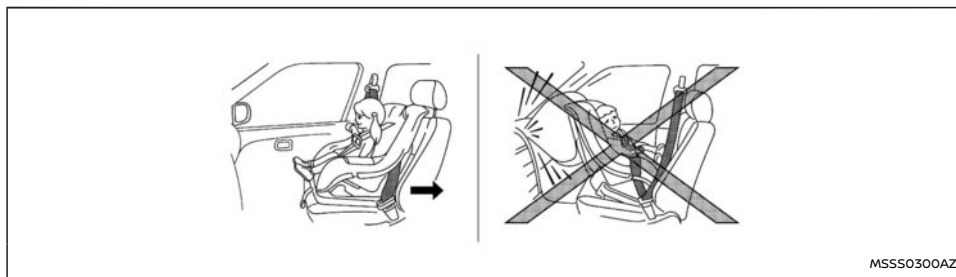

5. Verificare il corretto bloccaggio del seggiolino prima di sistemarvi il bambino ⑤. Spingerlo da un lato all'altro e tirarlo in avanti per accertarsi che sia tenuto saldamente in posizione.
6. Prima di usarlo, controllare che il seggiolino sia fissato correttamente. Se il seggiolino non è stabile, ripetere i passaggi da 3 a 5.

⚠ AVVERTIMENTO

- **Non installare mai un seggiolino rivolto nel senso inverso di marcia sul sedile anteriore del passeggero senza prima essersi assicurati che l'airbag del passeggero anteriore sia disattivato. A seconda della specifica, il veicolo potrebbe essere dotato di un sistema automatico o manuale di disattivazione dell'airbag frontale passeggero anteriore. (Per i dettagli, vedere "Sistema di disattivazione automatica dell'airbag per passeggero anteriore (se in dotazione)" (pag.58) e "Sistema di disattivazione manuale dell'airbag per passeggero anteriore (se in dotazione)" (pag.62). Se questo sistema è presente, la spia PASSENGER AIR BAG OFF  sulla console del tetto, deve essere accesa. Durante uno scontro frontale, gli airbag anteriori si gonfiano con violenza. L'eventuale gonfiaggio dell'airbag**

supplementare anti-impatto frontale può ferire il bambino in modo grave o addirittura mortale.

- **NISSAN raccomanda l'installazione del seggiolino per bambini sul sedile posteriore. Tuttavia, se è necessario installare un seggiolino sul sedile anteriore del passeggero, spostare il sedile nella posizione di massimo arretramento.**
- **I seggiolini per bambini devono essere usati nel senso inverso di marcia e pertanto non vanno montati sul sedile anteriore del passeggero quando il relativo airbag non è stato disattivato.**

Rivolto in senso di marcia:



Far attenzione a seguire le istruzioni del costruttore per quanto riguarda l'uso corretto del seggiolino. Seguire questi passaggi per installare un

seggolino rivolto in senso di marcia sul sedile del passeggero anteriore mediante una cintura di sicurezza a tre punti:



NOTA:

A seconda della specifica, il veicolo potrebbe essere dotato di un sistema automatico o manuale di disattivazione dell'airbag frontale passeggero anteriore. (Per i dettagli, vedere "Sistema di disattivazione automatica dell'airbag per passeggero anteriore (se in dotazione)" (pag.58) e "Sistema di disattivazione manuale dell'airbag per passeggero anteriore (se in dotazione)" (pag.62).

1. Se il seggiolino è montato sul sedile del passeggero anteriore, attivare l'accensione. La spia <AIRBAG PASSEGGERO OFF>  sulla console del tetto, deve accendersi. Se la spia <AIRBAG PASSEGGERO ON>  è accesa, vedere "Sistema di ritenuta supplementare (SRS)" (pag.52). Spostare il seggiolino in un'altra posizione a sedere. Fare controllare il sistema

da un concessionario NISSAN o un'officina qualificata.

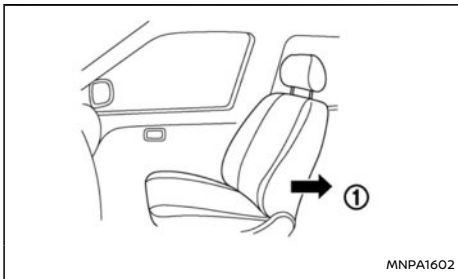

Passaggio 2

2. Collocare il sedile nella posizione di massimo arretramento .
3. Posizionare il seggiolino sul sedile.

Attenersi alle istruzioni fornite dal produttore del seggiolino per quanto riguarda l'installazione e l'uso.



Passaggi 4 e 5

4. Far passare la linguetta della cintura di sicurezza nelle apposite sedi nel seggiolino e inserirla nella fibbia  facendola scattare in posizione.
5. Per prevenire il lasco della cintura di sicurezza, è necessario fissarla in posizione usando i dispositivi di bloccaggio attaccati al seggiolino.

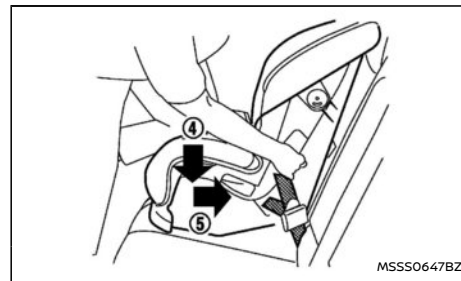

Passaggio 6

- Eliminare l'eventuale lasco della cintura; poggiare il ginocchio al centro del seggiolino e spingere il seggiolino fermamente in basso ④ e indietro ⑤ in modo da comprimere il cuscino e lo schienale del sedile del veicolo, tirando allo stesso tempo la cintura di sicurezza.



Passaggi 7 e 8

- Verificare il corretto bloccaggio del seggiolino prima di sistemarvi il bambino. Spingerlo da un lato all'altro e tirarlo in avanti per accertarsi che sia tenuto saldamente in posizione.
- Prima di usarlo, controllare che il seggiolino sia fissato correttamente. Se il seggiolino non è stabile, ripetere i passaggi da 5 a 8.

Se il seggiolino è ancora instabile, non utilizzarlo. Controllare le istruzioni fornite dal produttore del seggiolino per quanto riguarda l'installazione e l'uso. Chiedere consiglio a un concessionario NISSAN o a un'officina qualificata per installare correttamente il seggiolino.



Rivolto in senso inverso di marcia:

NOTA:

A seconda della specifica, il veicolo potrebbe essere dotato di un sistema automatico o manuale di disattivazione dell'airbag frontale passeggero anteriore. (Per i dettagli, vedere "Sistema di disattivazione automatica dell'airbag per passeggero anteriore (se in dotazione)" (pag.58) e "Sistema di disattivazione manuale dell'airbag per passeggero anteriore (se in dotazione)" (pag.62).)

Se occorre installare un seggiolino per bambini sul sedile anteriore, procedere come segue:



- Se il seggiolino è montato sul sedile del passeggero anteriore, attivare l'accensione. La spia <AIRBAG PASSEGGERO OFF>  sulla console del tetto, deve accendersi. Se la spia <AIRBAG PASSEGGERO ON>  è accesa, vedere "Sistema di ritenuta supplementare (SRS)" (pag.52). Spostare il seggiolino in un'altra posizione a sedere. Fare controllare il sistema

da un concessionario NISSAN o un'officina qualificata.

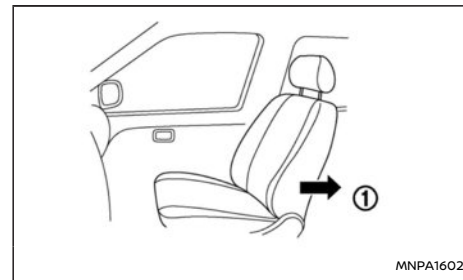

Passaggi 2 e 3

- Spostare il sedile il più possibile all'indietro ①
- Collocare il seggiolino per bambini sul sedile del passeggero anteriore.

Attendersi alle istruzioni fornite dal produttore del seggiolino per quanto riguarda l'installazione e l'uso.

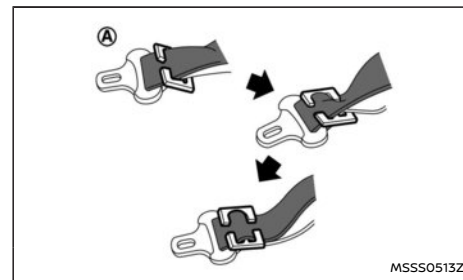

SISTEMA DI RITENUTA SUPPLEMENTARE (SRS)

4. Far passare la cintura di sicurezza nelle apposite sedi nel seggiolino e inserire la linguetta nella fibbia facendola scattare.

Per evitare che la fascia orizzontale della cintura acquisisca gioco, fissare in posizione la fascia diagonale della cintura con un fermaglio di bloccaggio (A). Utilizzare il fermaglio di bloccaggio che fa parte del seggiolino oppure uno avente le stesse dimensioni e resistenza.

Per la sistemazione della cintura attenersi rigorosamente alle istruzioni fornite dal produttore del seggiolino.

5. Far avanzare il sedile in modo che la cintura di sicurezza sia ben tesa intorno al seggiolino e quest'ultimo sia a contatto della plancia.
6. Verificare il corretto bloccaggio del seggiolino prima di farvi sedere il bambino. Controllare che non s'inclini eccessivamente sui lati. Provare a spingerlo in avanti e controllare che sia trattenuto saldamente in posizione.

Se il seggiolino ancora non è posizionato in modo stabile, non utilizzarlo. Controllare le istruzioni fornite dal produttore del seggiolino per quanto riguarda l'installazione e l'uso. Chiedere consiglio a un concessionario NISSAN o a un'officina qualificata per installare correttamente il seggiolino.

PRECAUZIONI SUL SISTEMA DI RITENUTA SUPPLEMENTARE (SRS)

In questo capitolo sul sistema di ritenuta supplementare (SRS) vengono fornite informazioni importanti riguardanti gli airbag anteriori protezione frontale per conducente e passeggero, gli airbag laterali montati nei sedili anteriori, gli airbag a tendina protezione laterale montati al tetto e le cinture di sicurezza con pretensionatori.

Sistema airbag supplementare anti-impatto frontale

L'airbag supplementare protezione frontale è costituito da un airbag per conducente, situato al centro del volante, e da un airbag passeggero anteriore, situato nel quadro strumenti sopra il cassetto portaoggetti.

Il sistema airbag supplementare protezione frontale consente di ridurre l'impatto sulla testa e sul petto del conducente e/o del passeggero anteriore in alcuni casi di collisione frontale grave, sebbene possano intervenire anche in altri tipi di collisioni, se le forze generate sono simili a quelle di una collisione frontale. In determinate collisioni frontali, essi potrebbero anche non gonfiarsi. La presenza di danni al veicolo (o la mancanza di essi) non sempre è indicazione di un funzionamento corretto del sistema airbag anteriore.

Sistema airbag laterale (se in dotazione)

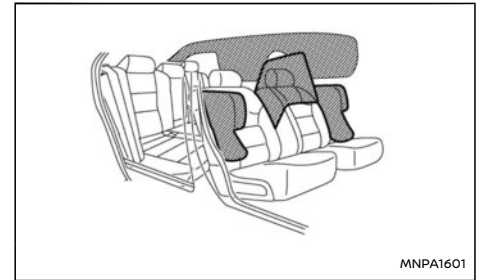

Il sistema airbag supplementare protezione laterale è costituito da due airbag lato anteriore, situati all'esterno dello schienale dei sedili anteriori, da due airbag a tendina, situati nelle finiture laterali del tetto e, a seconda delle specifiche del veicolo, un airbag centrale anteriore (se in dotazione), situato all'interno dello schienale del sedile del conducente.

Il sistema airbag a tendina consente di ridurre l'impatto sulla testa di conducente, passeggero anteriore e passeggeri posteriori laterali. Il sistema airbag supplementare protezione laterale consente di ridurre l'impatto sulla zona pelvica di conducente e passeggero anteriore in alcuni casi di collisione laterale grave, sebbene possano intervenire anche in altri tipi di collisioni se le forze generate sono simili a quelle di una collisione laterale. In determinate collisioni laterali, esso potrebbe anche non gonfiarsi. La presenza di danni al veicolo (o la mancanza di essi) non sempre

è indicazione di un funzionamento corretto del sistema airbag laterale.

Sistemi airbag

Il sistema SRS è progettato per **integrare** la protezione contro gli urti fornita dalle cinture di sicurezza e **non è progettato per sostituirla**. Le cinture di sicurezza devono essere sempre indossate correttamente e il conducente e il passeggero anteriore devono essere seduti ad una distanza appropriata dal volante, dal cruscotto e dalle finiture delle porte anteriori. Tutti gli occupanti devono sempre essere seduti a una distanza adeguata dalle finiture laterali del tetto. Per ulteriori informazioni, vedere "Cinture di sicurezza" (pag.28).

All'attivazione degli airbag viene generato un boato seguito dallo scarico di fumo. Questo fumo non è nocivo e non indica un incendio. Tuttavia, bisogna stare attenti a non inalarlo, poiché potrebbe provocare irritazioni o soffocamento. Persone che in passato hanno avuto problemi alle vie respiratorie, come l'asma, devono essere portate all'aria fresca immediatamente.

Gli airbag supplementari, in combinazione con le cinture di sicurezza, aiutano ad ammortizzare la forza d'urto sugli occupanti. Rappresentano un mezzo importante per salvarsi la vita e per ridurre lesioni gravi. Tuttavia, un airbag in fase di gonfiaggio può causare abrasioni facciali o altre lesioni. Gli airbag supplementari non forniscono alcun contenimento alla parte inferiore del corpo.

Dopo aver portata l'accensione su ON, la spia di avvertimento airbag si accende. Se il sistema è

operativo, la spia airbag si spegne dopo circa 7 secondi. Per ulteriori dettagli, vedere "Spie di avvertimento, spie di controllo e segnali acustici" (pag.73).

L'airbag funziona solo se l'accensione si trova su ON.

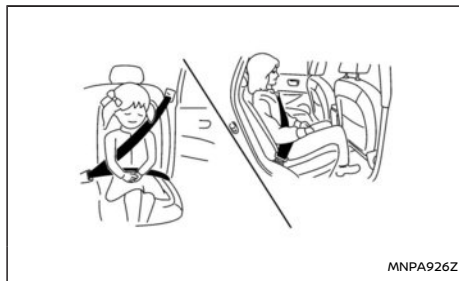

Posizioni di seduta (posteriori) corrette

⚠ AVVERTIMENTO

- **Gli airbag supplementari protezione laterale di solito non si gonfiano in caso di impatto laterale, tamponamento, ribaltamento o collisione frontale di lieve entità. Indossare sempre le cinture di sicurezza per ridurre il rischio di lesioni gravi in caso di incidente.**
- **Le cinture di sicurezza e gli airbag anteriori sono più efficaci se l'occupante è seduto con il busto eretto e ben appoggiato allo schienale. Gli airbag anteriori sviluppano una notevole forza in fase di gonfiaggio. Non allacciandosi la cintura o sedendosi**

con il busto piegato in avanti, di lato o comunque fuori posizione, il rischio di lesioni o di morte in caso di incidente è notevolmente maggiore. Trovandosi appoggiati all'airbag supplementare protezione frontale al momento della sua attivazione, si possono riportare lesioni gravi o addirittura mortali. Ricordarsi di appoggiarsi bene allo schienale, il più distante possibile dal volante. Indossare sempre le cinture di sicurezza.

- **Gli airbag laterali montati nei sedili anteriori e quelli a tendina montati nel telaio del tetto di solito non si gonfiano in caso di impatto frontale, tamponamento, ribaltamento o collisione laterale di minore entità. Indossare sempre le cinture di sicurezza per ridurre il rischio di lesioni gravi in caso di incidente.**
- **Le cinture di sicurezza, gli airbag laterali montati nei sedili anteriori e gli airbag a tendina montati al tetto sono più efficaci se la persona è seduta correttamente sul sedile e con il busto eretto. Gli airbag laterali montati nei sedili anteriori e gli airbag a tendina montati nel tetto sviluppano una grande forza quando entrano in funzione. Se l'occupante non indossa la cintura di sicurezza, se è seduto con il busto piegato in avanti o di lato, o se si trova in una posizione comunque scorretta, il rischio di riportare lesioni o di morire in caso di incidente è maggiore.**
- **Non consentire a nessun occupante del**

veicolo di accostare mani, gambe o viso agli airbag laterali incorporati nello schienale dei sedili anteriori e agli airbag a tendina incorporati nei montanti laterali del tetto. Non consentire ai passeggeri seduti sul sedile anteriore e sui sedili posteriori laterali di allungare le mani fuori dai finestrini o di appoggiarsi alle porte.

- I passeggeri seduti sui sedili posteriori non devono reggersi allo schienale dei sedili anteriori. Se gli airbag laterali montati nei sedili anteriori e gli airbag a tendina montati nel tetto entrano in funzione, è possibile riportare lesioni gravi. Fare molta attenzione in presenza di bambini e accertarsi che siano sempre legati adeguatamente.
- Non usare fodere coprisedile sullo schienale dei sedili anteriori. Potrebbero interferire con il funzionamento degli airbag laterali montati nel sedile anteriore.

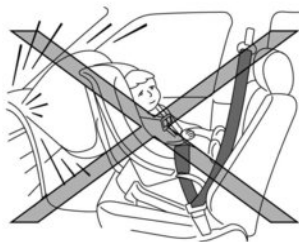

MSSS0100Z

AVVERTIMENTO

- **Bambini non correttamente legati possono subire lesioni gravi o morire in caso di gonfiaggio degli airbag, vedere "Sistemi di ritenuta per bambini" (pag.37).**
- **Non permettere che bambini viaggino sul veicolo senza essere legati o che allunghino le mani o la testa fuori dal finestrino. Non tenere in braccio bambini durante la marcia.**

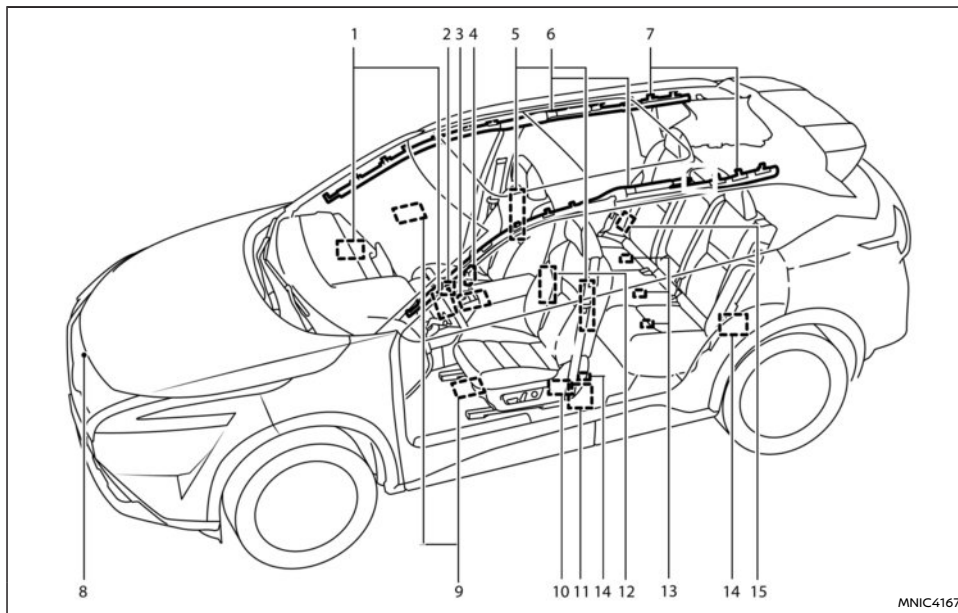

- | | |
|---|---|
| 1. Moduli degli airbag supplementari protezione frontale | 5. Moduli airbag laterali incorporati nei sedili anteriori |
| 2. Centralina del sistema di classificazione occupante (se in dotazione) | 6. Airbag a tendina laterali supplementari montati al tetto |
| 3. Centralina airbag (ACU) | 7. Moduli airbag a tendina incorporati nel tetto |
| 4. Sensore di classificazione occupante (se in dotazione) (sedile del passeggero anteriore) | 8. Sensore della zona d'urto |

9. Sensori di pressione per porta anteriore (se in dotazione)
10. Pretensionatori laterali a livello del bacino (se in dotazione)
11. Cintura di sicurezza con pretensionatori
12. Airbag supplementare protezione laterale montato ne sedile centrale anteriore (se in dotazione)
13. Sensori di classificazione occupante dei sedili posteriori (se in dotazione)
14. Sensori satellitari (è mostrato il lato conducente; il lato passeggero anteriore è simile) (se in dotazione)
15. Cintura di sicurezza con pretensionatori (sedili posteriori laterali)

AVVERTIMENTO

- **Non collocare oggetti sull'imbottitura del volante. Non sistemare oggetti tra il conducente e l'imbottitura del volante. L'eventuale oggetto presente potrebbe diventare un pericoloso proiettile e causare lesioni in caso di attivazione dell'airbag.**
- **Immediatamente dopo il gonfiaggio, alcuni componenti del sistema airbag sono molto caldi. Non toccarli per evitare gravi ustioni.**
- **Non apportare modifiche non autorizzate ai componenti o al cablaggio dei sistemi airbag. Questo per prevenire l'attivazione accidentale degli airbag o il danneggiamento dei sistemi.**
- **Non apportare modifiche non autorizzate all'impianto elettrico del veicolo, alle so-**

spensioni, o alla struttura dell'avantreno. Si potrebbe altrimenti compromettere il corretto funzionamento dei sistemi airbag.

- Una manomissione dei sistemi airbag può portare a gravi lesioni personali. La manomissione riguarda fra l'altro eventuali modifiche al volante coprendo l'imbottitura con del materiale, o installando un rivestimento aggiuntivo intorno ai sistemi airbag.
- Qualsiasi intervento sul sistema airbag o in sua prossimità deve essere eseguito da un concessionario NISSAN o un'officina qualificata. Il cablaggio SRS non deve essere modificato o scollegato. Non utilizzare apparecchiature di prova elettriche e dispositivi di sondaggio non autorizzati sui sistema airbag.
- I connettori del cablaggio SRS sono facilmente identificabili tramite l'isolante di colore giallo e/o arancione.
- Non installare mai un seggiolino rivolto nel senso inverso di marcia sul sedile anteriore del passeggero senza prima essersi assicurati che l'airbag del passeggero anteriore sia disattivato. A seconda della specifica, il veicolo potrebbe essere dotato di un sistema automatico o manuale di disattivazione dell'airbag frontale passeggero anteriore. (Per i dettagli, vedere "Sistema di disattivazione automatica dell'airbag per passeggero anteriore (se in dotazione)" (pag.58) e "Sistema di disattivazione manuale dell'airbag per passeggero ante-

riore (se in dotazione)" (pag.62). Se questo sistema è presente, la spia PASSENGER AIR BAG OFF  deve essere acceso. Durante uno scontro frontale, gli airbag anteriori si gonfiano con violenza. L'eventuale gonfiaggio dell'airbag supplementare anti-impatto frontale può ferire il bambino in modo grave o addirittura mortale.

Sistema delle cinture di sicurezza con pretensionatore

Il sistema delle cinture di sicurezza con pretensionatore potrebbe in determinati tipi di collisione attivarsi congiuntamente al sistema airbag.

Il riavvolgitore e l'ancoraggio della cintura aiutano a tendere la cintura di sicurezza nel momento in cui il veicolo è coinvolto in determinati tipi di collisioni, trattenendo gli occupanti dei sedili. Vedere "Sistema delle cinture di sicurezza con pretensionatore" (pag.35).

Etichette di avvertenza airbag

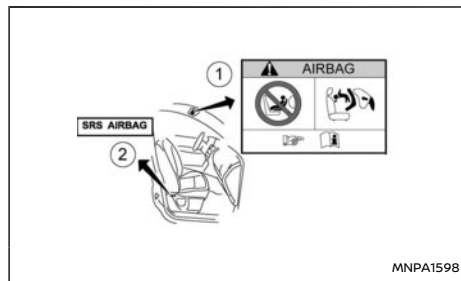

- ① **Etichetta di avvertenza airbag SRS:** L'etichetta di avvertenza si trova sull'aletta parasole del passeggero anteriore.
- ② **Etichetta di avvertenza airbag laterale SRS:** L'etichetta di avvertenza si trova lateralmente sul montante centrale lato passeggero e sulla base dei sedili anteriori.

Quando è montato un airbag centrale anteriore, è presente anche un'etichetta sul lato interno dello schienale del sedile del conducente.

Airbag anteriore per passeggero anteriore:

L'etichetta di avvertenza ① si trova sull'aletta parasole.

"Non installare MAI un seggiolino per bambini rivolto nel senso inverso di marcia su un sedile dotato di AIRBAG, SALVO PRECEDENTE DISATTIVAZIONE dell'airbag; possono verificarsi LESIONI GRAVI o LETALI al bambino."

Secondo le statistiche sugli incidenti, il SEDILE POSTERIORE rappresenta la scelta PIÙ SICURA per la sistemazione di bambini fino a 12 anni. Utilizzare sempre un seggiolino di sicurezza appropriato per il proprio bambino, vedere "Sistemi di ritenuta per bambini" (pag.37). Per alcuni neonati e bambini potrebbe non essere necessario l'uso della cintura di sicurezza del veicolo quando si utilizza un sistema di ritenuta ISOFIX appropriato con l'integrazione degli appositi dispositivi di sicurezza, non ci sarà bisogno di usare le cinture di sicurezza del veicolo. Per gli altri bambini e gli adulti assicurarsi di utilizzare sempre le cinture di sicurezza del veicolo. Non stare seduti né appoggiarsi a distanza troppo ravvicinata dall'airbag. Non riporre oggetti sugli airbag o tra

gli airbag e gli occupanti del veicolo. Se la spia di avvertimento airbag resta accesa o lampeggia quando l'accensione è ON, rivolgersi a un concessionario NISSAN o a un'officina qualificata. La rimozione o lo smaltimento degli airbag può essere effettuato soltanto da un concessionario NISSAN o da un'officina qualificata.

Si raccomanda di leggere la descrizione della "ETICHETTA AIRBAG" alla fine del presente libretto.

Durante l'installazione di un seggiolino sul veicolo, attenersi sempre alle istruzioni di montaggio fornite dal costruttore del seggiolino. Per informazioni, vedere "Sistemi di ritenuta per bambini" (pag.37).

Spia di avvertimento airbag SRS



La spia di avvertimento airbag SRS, con la visualizzazione  nel quadro strumenti, sorveglia i circuiti del sistema di ritenuta supplementare. I circuiti monitorati sono:

- Sensore della zona d'urto
- Airbag per conducente e passeggero anteriore
- Airbag lati anteriori
- Airbag anteriore centrale (se in dotazione)
- Airbag a tendina
- Riavvolgitori delle cinture di sicurezza con pretensionatore
- Sensore satellitare anteriore (se in dotazione)
- Sensore satellitare posteriore
- Sensore di pressione per porta anteriore (se in dotazione)
- Unità diagnostica a sensori del sistema airbag
- Sensore di classificazione occupante (se in dotazione)
- Spia di stato dell'airbag passeggero

Incluso tutto il cablaggio correlato.

Dopo aver portata l'accensione su ON, la spia di avvertimento airbag supplementare si illumina. Se il sistema è operativo, la spia airbag si spegne dopo circa 7 secondi.

Fare controllare e eventualmente riparare i sistemi airbag e/o le cinture di sicurezza con pretensionatori dal concessionario NISSAN o l'officina qualificata più vicina se si verifica una delle seguenti condizioni:

- La spia airbag di avvertimento SRS rimane accesa dopo circa 7 secondi.
- La spia di avvertimento airbag SRS lampeggia ad intermittenza.
- La spia di avvertimento airbag SRS non si accende.

In presenza di tali condizioni, il sistema airbag e/o il

sistema delle cinture di sicurezza con pretensionatori potrebbero non funzionare correttamente. È pertanto necessario farli controllare e eventualmente riparare. Contattare immediatamente un concessionario NISSAN o un'officina qualificata.

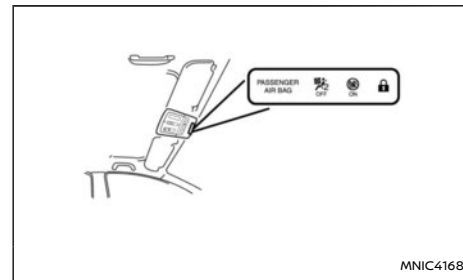

SPIA DI STATO DELL'AIRBAG PASSEGGERO ANTERIORE





AVVERTIMENTO

Non installare mai un seggiolino rivolto nel senso inverso di marcia sul sedile anteriore del passeggero senza prima essersi assicurati che l'airbag del passeggero anteriore sia disattivato. Il veicolo potrebbe essere dotato di un sistema automatico o manuale di disattivazione dell'airbag frontale del passeggero anteriore. Se è in dotazione un sistema manuale di disattivazione dell'airbag del passeggero anteriore, per disattivare tale airbag è necessario utilizzare l'interruttore airbag. (Per i dettagli, vedere "Sistema di disattivazione automatica dell'airbag per passeggero anteriore (se in dotazione)" (pag.58) e "Sistema di disattivazio-





ne manuale dell'airbag per passeggero anteriore (se in dotazione)" (pag.62). L'indicatore <AIRBAG PASSEGGERO OFF>  deve essere acceso. Durante uno scontro frontale, gli airbag anteriori si gonfiano con violenza. L'eventuale gonfiaggio dell'airbag supplementare anti-impatto frontale può ferire il bambino in modo grave o addirittura mortale.

A seconda delle specifiche del veicolo, il sedile del passeggero anteriore può essere dotato di un sensore di classificazione occupante in grado di attivare o disattivare l'airbag del passeggero anteriore a seconda del tipo di occupante o oggetto rilevato sullo stesso sedile. Lo stato dell'airbag passeggero anteriore (ON o OFF) è indicato dalle spie di stato dell'airbag passeggero anteriore <AIRBAG PASSEGGERO OFF>  e <AIRBAG PASSEGGERO ON>  situate sulla console del tetto.

Dopo aver portato l'accensione su ON, le spie <PASSENGER AIR BAG OFF>  e <AIRBAG PASSEGGERO ON>  devono accendersi contemporaneamente per circa 7 secondi.

Le spie mostrano lo stato dell'airbag del passeggero anteriore:

- <PASSENGER AIR BAG ON> acceso: l'airbag del passeggero anteriore è attivato. Se, in caso di incidente, tutti i criteri di attivazione vengono soddisfatti, l'airbag del passeggero anteriore si apre.
- <PASSENGER AIR BAG OFF> acceso: l'airbag del passeggero anteriore è disattivato. Non si aprirà in caso di incidente.

CONDIZIONE	DESCRIZIONE	SPIA AIRBAG PASSEGGERO() o 	STATO AIRBAG PASSEGGERO ANTERIORE
Vuoto	Sedile del passeggero anteriore vuoto	 Accesa	INIBITO
NISSAN consiglia un sistema di ritenuta per bambini per un bambino	Borsa o sistema di ritenuta per bambini sul sedile del passeggero anteriore	 Accesa	INIBITO
Adulto	Adulto sul sedile del passeggero anteriore	 Accesa	ATTIVATO

* Se non viene utilizzato un sistema di ritenuta per bambini approvato, l'airbag passeggero potrebbe essere attivo ( acceso).

Oltre a quanto indicato sopra, anche determinati oggetti collocati sul sedile del passeggero anteriore possono causare l'accensione della spia come descritto in precedenza.

Per ulteriori informazioni relative al funzionamento normale e alla risoluzione dei problemi di questo sistema di classificazione occupante a sensori (se in dotazione), fare riferimento a "Risoluzione dei problemi" (pag.61).

Sistema di disattivazione automatica dell'airbag per passeggero anteriore (se in dotazione)

AVVERTIMENTO

A seconda delle sue specifiche, il veicolo potrebbe essere dotato di un sistema automatico di disattivazione dell'airbag passeggero anteriore.

L'airbag del passeggero anteriore è progettato

in modo tale da disattivarsi automaticamente in determinate condizioni. Leggere attentamente questo capitolo per apprendere il funzionamento. È essenziale utilizzare correttamente il sedile, la cintura di sicurezza e i seggiolini per bambini per ottenere la massima protezione. La mancata osservanza delle istruzioni contenute in questo libretto per quanto riguarda l'uso dei sedili, delle cinture di sicurezza e dei seggiolini per bambini può aumentare il rischio o la gravità delle lesioni riportate in un incidente.

Al fine di riconoscere un seggiolino per bambini montato sul sedile del passeggero anteriore, il sistema automatico di disattivazione dell'airbag passeggero anteriore classifica la persona seduta sul sedile del passeggero anteriore mediante il sensore di classificazione occupante. In base a questo risultato, l'airbag del passeggero anteriore viene attivato o disattivato. Se sul sedile del passeggero anteriore è montato un seggiolino

per bambini consigliato da NISSAN, la spia <AIRBAG PASSEGGERO OFF>  deve accendersi e rimanere accesa dopo l'autodiagnosi del sistema. L'airbag anteriore del passeggero anteriore è disattivato.

Il sensore di classificazione occupante previsto in questo veicolo è progettato per rilevare il tipo di occupante o di oggetto presente sul sedile. Ad esempio, se sul sedile è montato un seggiolino per bambini di tipo approvato, questo viene rilevato insieme al bambino provocando la disattivazione dell'airbag.

Se il sedile del passeggero anteriore è occupato da un adulto correttamente seduto e con la cintura di sicurezza allacciata come descritto nel presente libretto, l'airbag del passeggero dovrebbe essere attivato automaticamente. Tuttavia, se l'occupante non è seduto correttamente sul sedile (ad esempio, non è seduto in posizione eretta, è seduto sul bordo del sedile o è seduto comunque fuori posizione), questo può far sì che i sensori disattivino l'airbag. Fare attenzione a sedersi correttamente sul sedile e ad allacciare saldamente la cintura di sicurezza in modo da ottenere la protezione ottimale fornita dalla cintura di sicurezza e dall'airbag supplementare.

NISSAN consiglia di far sedere preadolescenti e bambini sui sedili posteriori, opportunamente trattenuti. NISSAN consiglia inoltre di montare correttamente gli appositi seggiolini e rialzi per bambini sul sedile posteriore. Se ciò non è possibile, i sensori di classificazione occupante sono progettati per funzionare nel modo descritto sopra, cioè disattivando l'airbag del passeggero anteriore in presenza di seggiolini per bambini



consigliati da NISSAN. Un fissaggio improprio del seggiolino potrebbe provocare il ribaltamento o lo spostamento del seggiolino in caso di incidente o di brusca frenata. Ciò può anche portare al gonfiaggio dell'airbag in caso di scontro, invece che alla disattivazione dell'airbag passeggero. (Vedere "Sistemi di ritenuta per bambini" (pag.37) per quanto riguarda l'installazione e l'uso appropriato).

Se il sedile del passeggero anteriore non è occupato, l'airbag del passeggero è progettato per non gonfiarsi in caso di scontro. Tuttavia, oggetti pesanti poggiati sul sedile possono provocare il gonfiaggio dell'airbag a causa del modo in cui i sensori di classificazione occupante rilevano l'oggetto. Anche altre condizioni possono causare il gonfiaggio dell'airbag, ad esempio la presenza di un bambino in piedi sul sedile, la presenza sul sedile di due o più bambini, oppure se il sedile è bagnato, o se vi si trova poggiato un dispositivo elettrico, contrariamente alle istruzioni riportate in questo libretto. È importante che in tutte le situazioni voi e i vostri passeggeri siate seduti e allacciati nella maniera corretta.

Mediante l'uso della spia di stato dell'airbag passeggero anteriore, è possibile determinare quando questo airbag viene disattivato automaticamente.

Se un adulto occupa il sedile ma la spia <AIRBAG PASSEGGERO OFF>  è accesa (indicando la disattivazione dell'airbag passeggero anteriore), può essere dovuto al fatto che la persona in questione non è seduta correttamente sul sedile. Anche l'utilizzo di un coprisedile o di un cuscino supplementare può impedire al sensore di classi-

ficazione occupante di rilevare correttamente un adulto.

Se occorre installare un seggiolino per bambini sul sedile anteriore, la spia <AIRBAG PASSEGGERO OFF>  potrebbe essere illuminata o potrebbe non esserlo, a seconda della statura del bambino e del tipo di seggiolino usato. Se la spia <AIRBAG PASSEGGERO OFF>  non è illuminata (indicando che l'airbag potrebbe gonfiarsi in caso di scontro), può significare che il seggiolino o la cintura di sicurezza non sono usati nella maniera corretta. Accertarsi che il seggiolino venga installato correttamente, che la cintura di sicurezza venga usata correttamente e che l'occupante sia seduto nella maniera appropriata. Se la spia <AIRBAG PASSEGGERO OFF>  non è illuminata, trasferire l'occupante o il seggiolino su uno dei sedili posteriori.

Se la spia <AIRBAG PASSEGGERO OFF>  non si illumina neanche quando si ritiene di aver posizionato correttamente il seggiolino, allacciato correttamente le cinture e aver fatto sedere correttamente l'occupante, è consigliabile portare il veicolo presso un concessionario NISSAN o un'officina qualificata. Un concessionario NISSAN o un'officina qualificata può controllare lo stato del sistema tramite uno strumento speciale. Tuttavia, fino a quando il vostro concessionario non avrà confermato il corretto funzionamento dell'airbag, fare sedere l'occupante o posizionare il seggiolino sul sedile posteriore.

Il sistema airbag e la spia di stato dell'airbag passeggero impiegano alcuni secondi per registrare una variazione nelle condizioni del sedile del

passaggero. Ciò però è normale e non indica un'anomalia.

Se si verifica un malfunzionamento nel sistema airbag del passeggero anteriore, la spia di avvertimento airbag supplementare , situata sul quadro strumenti, si accende (fissa o lampeggiante). Inoltre, se il sedile è bagnato e il sistema non è in grado di funzionare correttamente, l'airbag passeggero viene disattivato temporaneamente e la spia di avvertimento airbag supplementare si illumina finché il sedile non è asciutto. Far controllare il sistema. Per questo tipo di assistenza, si consiglia di rivolgersi a un concessionario NISSAN o a un'officina qualificata.

Funzionamento normale:

Affinché il sistema di classificazione occupante a sensori possa classificare il passeggero anteriore, osservare le precauzioni e i passaggi descritti di seguito:

Precauzioni:

- Assicurarsi che il seggiolino o un altro oggetto non esercitino pressione contro la parte posteriore dello schienale del sedile.
- Assicurarsi che un passeggero posteriore non spinga o tiri la parte posteriore del sedile del passeggero anteriore.
- Assicurarsi che il sedile o lo schienale del sedile del passeggero anteriore non sia spinto forzatamente contro un oggetto sul sedile o sul pavimento dietro.
- Assicurarsi che non ci siano oggetti sotto il sedile del passeggero anteriore.

- Assicurarsi che il poggiatesta del sedile del passeggero anteriore non sia in contatto con il tetto quando si regola lo stesso sedile.
- Assicurarsi che il sedile sia asciutto.
- Assicurarsi che sul sedile non sia presente alcun dispositivo elettrico.
- Assicurarsi che per il sedile del passeggero anteriore non siano utilizzati coprisedili o cuscini non originali.
- Assicurarsi che l'occupante del sedile non indossi capi di abbigliamento molto imbottiti.
- Accertarsi che sul sedile non vi siano oggetti affilati che possono tagliare il rivestimento del sedile e danneggiare il sensore.

Passaggi:

1. Regolare il sedile come descritto. (Vedere "Sedili" (pag.20).) Sedersi in posizione eretta, appoggiati allo schienale e ben centrati sul cuscino del sedile con i piedi comodamente appoggiati sul pavimento.
2. Assicurarsi di non portare oggetti in grembo.
3. Allacciare la cintura di sicurezza come descritto. (Vedere "Cinture di sicurezza" (pag.28).) Lo stato della fibbia della cintura di sicurezza del sedile del passeggero anteriore, monitorato dal sistema di riconoscimento del passeggero, viene utilizzato come input per determinare lo stato di occupazione del sedile. Pertanto si consiglia vivamente al passeggero anteriore di allacciare la propria cintura di sicurezza.
4. Rimanere in questa posizione per alcuni secondi per consentire al sistema di classificare il

passaggero anteriore prima di mettere il veicolo in movimento.

5. Verificare che la classificazione sia eseguita correttamente mediante un controllo della spia di stato dell'airbag passeggero anteriore.

NOTA:

Il sistema di classificazione occupante a sensori di questo veicolo generalmente mantiene bloccata la classificazione durante la guida, è quindi importante verificare che il passeggero sia classificato correttamente prima di partire. Tuttavia, il sistema potrebbe rivalutare la classificazione dell'occupante in determinate condizioni (sia durante la guida che a veicolo fermo), pertanto la persona che occupa il sedile del passeggero anteriore deve rimanere seduto come descritto in precedenza.

AVVERTIMENTO



Se la spia <AIRBAG PASSEGGERO OFF>  è accesa, l'airbag del passeggero anteriore è disattivato. Non si aprirà in caso di incidente e non potrà svolgere la funzione di protezione a cui è preposto. Una persona che siede sul sedile del passeggero anteriore potrebbe così, ad esempio, entrare in contatto con l'interno del veicolo, specie se siede troppo vicino al cruscotto. Questo pone un maggiore rischio di venire feriti, anche in modo fatale.

Quando il sedile del passeggero anteriore è occupato, assicurarsi sempre che:

- La classificazione del passeggero anteriore sia corretta e che l'airbag anteriore del passeggero anteriore sia attivato o disat-

tivato in funzione di chi occupa il sedile anteriore.

- Il sedile del passeggero anteriore sia stato spostato completamente indietro.
- La persona sia seduta correttamente.

Se si assicura un bambino sul sedile del passeggero anteriore in un seggiolino rivolto nel senso inverso di marcia e la spia <AIRBAG PASSEGGERO ON>  si accende, l'airbag del passeggero potrebbe attivarsi in caso di incidente. Il bambino potrebbe essere colpito dall'airbag. Vi è un maggiore rischio di venire feriti, anche in modo fatale. In questo caso, assicurarsi sempre che l'airbag del passeggero sia disattivato. La spia <AIRBAG PASSEGGERO OFF>  deve essere accesa.

Risoluzione dei problemi:

Se si ritiene che la spia di stato dell'airbag passeggero anteriore non funzioni correttamente:

1. Se la spia <AIRBAG PASSEGGERO OFF>  è accesa quando un adulto occupa il sedile del passeggero anteriore:

Può essere dovuto alle seguenti condizioni che possono interferire con i sensori di classificazione occupante:

- L'occupante non è seduto in posizione eretta, appoggiato allo schienale e in posizione centrata sul cuscino con i piedi comodamente poggiati sul pavimento.
- Un seggiolino o un altro oggetto esercita pressione contro la parte posteriore dello schienale del sedile.

- Il sedile è bagnato o umido.
- Un dispositivo elettrico, ad esempio uno smartphone o un tablet, si trova sul sedile.
- Per il sedile del passeggero anteriore sono utilizzati coprisedili o cuscini non originali.
- L'occupante del sedile indossa capi di abbigliamento molto imbottiti.
- Un passeggero posteriore spinge o tira la parte posteriore del sedile del passeggero anteriore.
- Il sedile o lo schienale del sedile del passeggero anteriore viene spinto forzatamente contro un oggetto sul sedile o sul pavimento dietro.
- Un oggetto è stato posto sotto il sedile del passeggero anteriore.
- Un oggetto si trova tra il cuscino del sedile e la consolle centrale o tra il cuscino del sedile e la porta.

Se il veicolo è in movimento, fermarsi quando è sicuro farlo. Controllare e correggere le condizioni sopra descritte, se presenti. Riavviare il veicolo.

NOTA:

Verrà eseguito un controllo del sistema, durante il quale le spie di stato dell'airbag passeggero anteriore rimarranno accese per circa 7 secondi.

Se la spia <AIRBAG PASSEGGERO OFF>  è ancora accesa, è necessario consigliare al passeggero di non rimanere sul sedile anteriore e far controllare il veicolo al più presto. Per questo tipo di assistenza, si consiglia di rivolgersi a un concessionario NISSAN o a un'officina qualificata.

2. Se la spia <AIRBAG PASSEGGERO ON>  è accesa quando un seggiolino per bambini occupa il sedile del passeggero anteriore.

Può essere dovuto alle seguenti condizioni che possono interferire con i sensori di classificazione occupante:

- Il seggiolino per bambini non è installato in modo appropriato, come descritto. (Vedere "Sistemi di ritenuta per bambini" (pag.37).)
- Un seggiolino o un altro oggetto esercita pressione contro la parte posteriore dello schienale del sedile.
- Un passeggero posteriore spinge o tira la parte posteriore del sedile del passeggero anteriore.
- Il sedile è bagnato o umido.
- Un dispositivo elettrico, ad esempio uno smartphone o un tablet, è posto sul sedile
- Il sedile o lo schienale del sedile del passeggero anteriore viene spinto forzatamente contro un oggetto sul sedile o sul pavimento dietro.
- Un oggetto è stato posto sotto il sedile del passeggero anteriore.
- Un oggetto è posizionato tra il cuscino del sedile e la consolle centrale.
- Il poggiatesta del sedile del passeggero anteriore è a contatto con il tetto.

Se il veicolo è in movimento, fermarsi quando è sicuro farlo. Controllare e correggere le condizioni sopra descritte, se presenti. Riavviare il veicolo.

NOTA:

Verrà eseguito un controllo del sistema, durante il quale la spia di stato dell'airbag passeggero anteriore rimarrà accesa per circa 7 secondi.

Se la spia <AIRBAG PASSEGGERO ON>  è ancora accesa, è necessario riposizionare il seggiolino sul sedile posteriore ed è consigliabile far controllare il veicolo da un concessionario NISSAN o un'officina qualificata.

3. Se la spia <AIRBAG PASSEGGERO ON>  è accesa senza che sul sedile del passeggero anteriore sia presente una persona o un oggetto, far controllare il veicolo al più presto. Per questo tipo di assistenza, si consiglia di rivolgersi a un concessionario NISSAN o a un'officina qualificata.

Sistema di disattivazione manuale dell'airbag per passeggero anteriore (se in dotazione)

Se il veicolo non è dotato di un sistema automatico di disattivazione dell'airbag del passeggero anteriore, potrebbe essere dotato di un interruttore airbag del passeggero anteriore che può essere utilizzato per disattivare manualmente questo airbag. (Vedere "Sistema di disattivazione automatica dell'airbag per passeggero anteriore (se in dotazione)" (pag.58) per i dettagli sul sistema automatico).

L'airbag del passeggero anteriore può essere disattivato mediante l'interruttore dell'airbag passeggero anteriore (A) situato all'interno del cassetto portaoggetti sui veicoli con guida a destra, o sul pannello di rivestimento a lato del cruscotto sui veicoli con guida a sinistra.

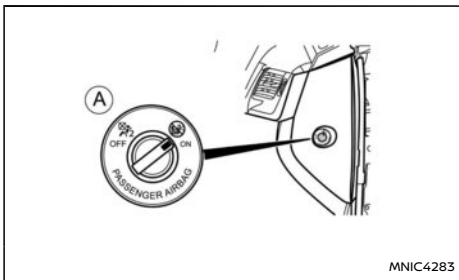

Modelli con guida a sinistra

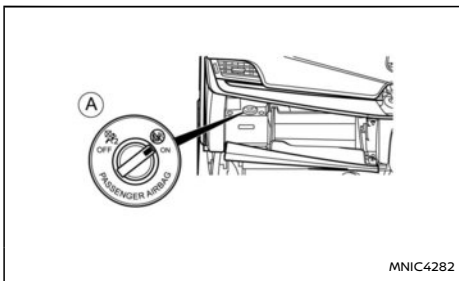

Modelli con guida a destra

(A) Interruttore airbag (se in dotazione)

Per disattivare (OFF) l'airbag del passeggero anteriore:

1. Portare l'interruttore di accensione nella posizione **OFF**.
2. Aprire il cassetto portaoggetti (modelli con guida a destra) o aprire la porta del passeggero anteriore (modelli con guida a sinistra)

3. Premere l'interruttore dell'airbag passeggero anteriore e ruotarlo nella posizione OFF.
4. Portare l'interruttore di accensione in posizione ON. La spia <AIRBAG PASSEGGERO OFF>  si accende e rimane accesa.

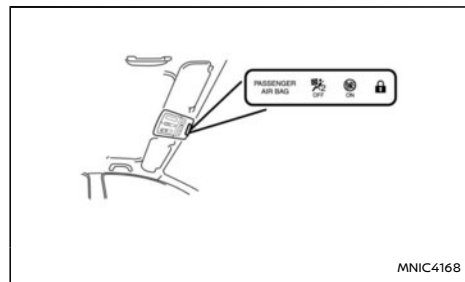

Per attivare l'airbag del passeggero anteriore:

1. Portare l'interruttore di accensione nella posizione **OFF**.
2. Aprire il cassetto portaoggetti (modelli con guida a destra) o aprire la porta del passeggero anteriore (modelli con guida a sinistra)
3. Premere l'interruttore dell'airbag passeggero anteriore e ruotarlo nella posizione ON.
4. Portare l'interruttore di accensione in posizione ON. La spia <AIRBAG PASSEGGERO ON>  si accende spegnendosi dopo circa 60 secondi.

PROCEDURA DI RIPARAZIONE E SOSTITUZIONE

AVVERTIMENTO

- **Una volta che gli airbag si sono attivati, i relativi moduli non funzioneranno più e dovranno essere sostituiti. La sostituzione dei moduli airbag deve essere eseguita da un concessionario NISSAN o un'officina qualificata. Non è possibile riparare un modulo airbag una volta attivato.**
- **In caso di danni all'avantreno del veicolo, i sistemi airbag devono essere controllati da un concessionario NISSAN o un'officina qualificata.**
- **In caso di passaggio di proprietà del veicolo, si raccomanda di informare l'acquirente in merito ai sistemi airbag e di consigliargli la lettura dei capitoli appropriati di questo manuale.**
- **In caso di smaltimento del sistema SRS o rottamazione del veicolo, contattare un concessionario NISSAN o un'officina qualificata. Le corrette procedure di smaltimento del pretensionatore sono riportate nel relativo manuale di assistenza NISSAN. Procedure di smaltimento eseguite in modo improprio possono portare a lesioni personali.**

Gli airbag e le cinture di sicurezza con pretensionatore sono progettati per attivarsi una sola volta. A titolo indicativo, la spia di avvertimento airbag SRS rimane illuminata dopo l'attivazione, purché la spia stessa non sia danneggiata. La riparazione e

la sostituzione del sistema airbag SRS devono essere effettuate esclusivamente da un concessionario NISSAN o un'officina qualificata.

Qualora vengano effettuati lavori di manutenzione sul veicolo, è necessario richiamare l'attenzione del tecnico sulla presenza del sistema airbag, delle cinture di sicurezza con pretensionatore e della relativa componentistica. Quando si devono effettuare lavori sotto il cofano o all'interno del veicolo, l'accensione deve essere sempre in posizione OFF.

MEMO

2 Strumentazione e comandi

Strumenti e indicatori	67	Avvisi e messaggi di indicazione dei supporti alla guida nel display informativo multifunzione	106
Modelli con display strumenti analogico a colori	67	Orologio e temperatura aria esterna	110
Modelli con display a schermo intero	68	[Display su vetro] (se in dotazione)	111
Tachimetro e contachilometri	69	Come usare il display HUD	112
Contagiri	70	Collegamento a supporti alla guida, navigazione, riconoscimento segnaletica stradale, audio, telefono	112
Indicatore temperatura liquido refrigerante motore	70	Interruttore tergi/lavacrystallo	113
Indicatore livello carburante	71	Parabrezza	113
Comando luminosità quadro strumenti	71	Lunotto posteriore	114
Indicatore posizione cambio Xtronic	72	Parabrezza riscaldabile ThermoClear (se in dotazione)	115
[Report Guida ECO]	72	Interruttore sbrinatori	116
Spie di avvertimento, spie di controllo e segnali acustici	73	Comando fari e indicatori di direzione	117
Controllo delle spie	75	Comando fari	117
Spie di avvertimento	75	Interruttore indicatori di direzione	120
Spie di controllo	81	Interruttore fendinebbia	121
Segnali acustici	84	Fendinebbia anteriori (se in dotazione)	121
Display informativo multifunzione	85	Fendinebbia posteriore (se in dotazione)	121
Modifica della visualizzazione dello schermo del quadro strumenti (modelli con display a schermo intero)	85	Regolazione dell'assetto dei fari	122
Come usare il display informativo multifunzione	85	Interruttore regolazione assetto fari (se in dotazione)	122
Display informativo multifunzione	86	Avvisatore acustico	122
[Impostazioni]	89	Volante riscaldato (se in dotazione)	123
Informazioni e avvisi generali	98		

Riscaldamento sedile (se in dotazione)	123	Cappelliera	130
Prese elettriche	124	Pianale vano bagagli/bagagliaio (se in dotazione)	131
Porte USB (Universal Serial Bus) posteriori di alimentazione (se in dotazione)	124	Ganci fissabagagli (se in dotazione)	132
Caricabatteria wireless (se in dotazione)	125	Finestrini	133
Vani portaoggetti	126	Alzacristalli elettrici	133
Vassoi portaoggetti	126	Tetto fisso in vetro (se in dotazione)	135
Cassetto portaoggetti	126	Funzionamento della tendina parasole	135
Astuccio per occhiali da sole (se in dotazione)	127	Luci interne	137
Cassetto della console	127	Interruttore luci interne	137
Portabicchieri	127	Faretti di lettura	137
Portabottiglie	128	Plafoniere (se in dotazione)	137
Ganci appendiabiti (se in dotazione)	128	Faretti personali posteriori (se in dotazione)	137
Tasca portamappe (se in dotazione)	128	Luce specchietto di cortesia	138
Tasca sul sedile (se in dotazione)	129	Luce vano bagagli	138
Mancorrenti al tetto (se in dotazione)	129		

STRUMENTI E INDICATORI

MODELLI CON DISPLAY STRUMENTI ANALOGICO A COLORI

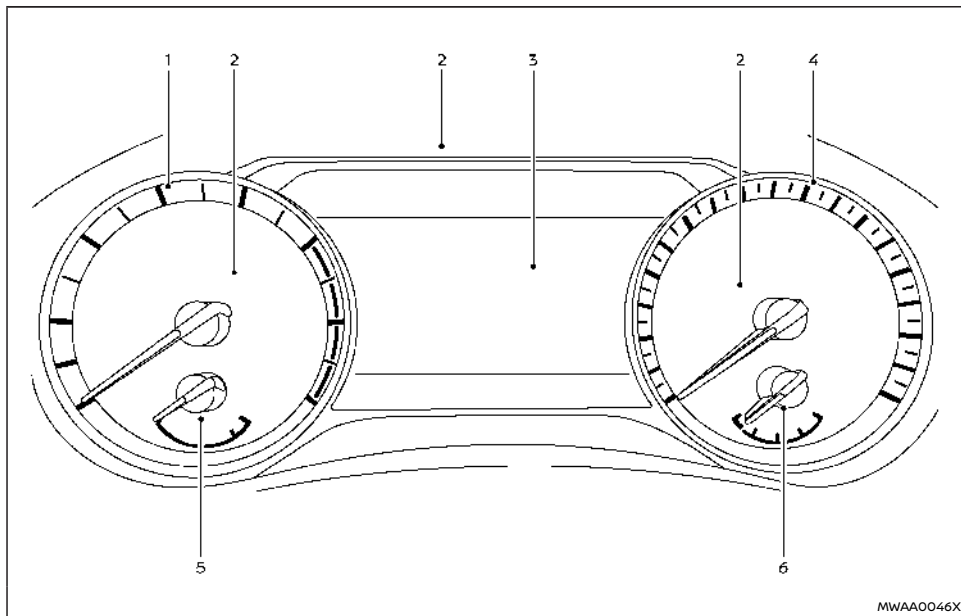

- | | |
|--------------------------------------|---|
| 1. Contagiri | 5. Indicatore temperatura liquido refrigerante motore |
| 2. Spie di avvertimento e controllo | 6. Indicatore livello carburante |
| 3. Display informativo multifunzione | |
| 4. Tachimetro | |

ATTENZIONE

- Per la pulizia, usare un panno morbido inumidito con acqua. Non usare panni ruvidi, alcol, benzina, diluente, qualsiasi tipo di solvente o fazzoletti di carta impregnati di detergenti chimici. Questi graffiano o causano lo scolorimento del vetro.
- Non spruzzare liquidi (ad esempio acqua) sulla copertura del quadro strumenti. Lo spruzzo può causare l'avaria del sistema.

MODELLI CON DISPLAY A SCHERMO INTERO

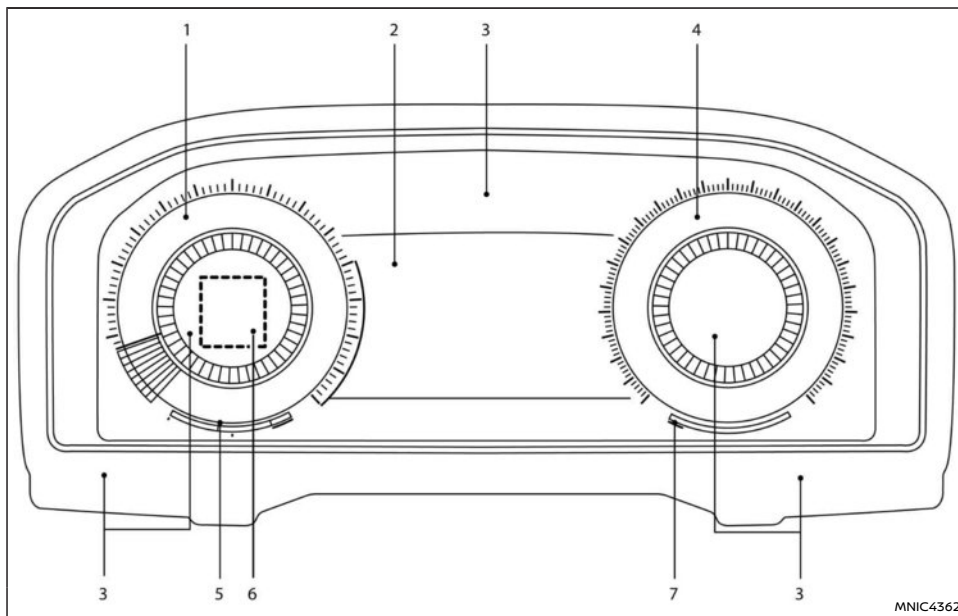

1. Contagiri
2. Display informativo multifunzione
3. Spie di avvertimento e controllo
4. Tachimetro

5. Indicatore temperatura liquido refrigerante motore
6. Display personalizzato
7. Indicatore livello carburante

ATTENZIONE

- Per la pulizia, usare un panno morbido inumidito con acqua. Non usare panni ruvidi, alcol, benzina, diluente, qualsiasi tipo di solvente o fazzoletti di carta impregnati di detergenti chimici. Questi graffiano o causano lo scolorimento del vetro.
- Non spruzzare liquidi (ad esempio acqua) sulla copertura del quadro strumenti. Lo spruzzo può causare l'avaria del sistema.

Modifica della visualizzazione dello schermo del quadro strumenti (modelli con display a schermo intero)

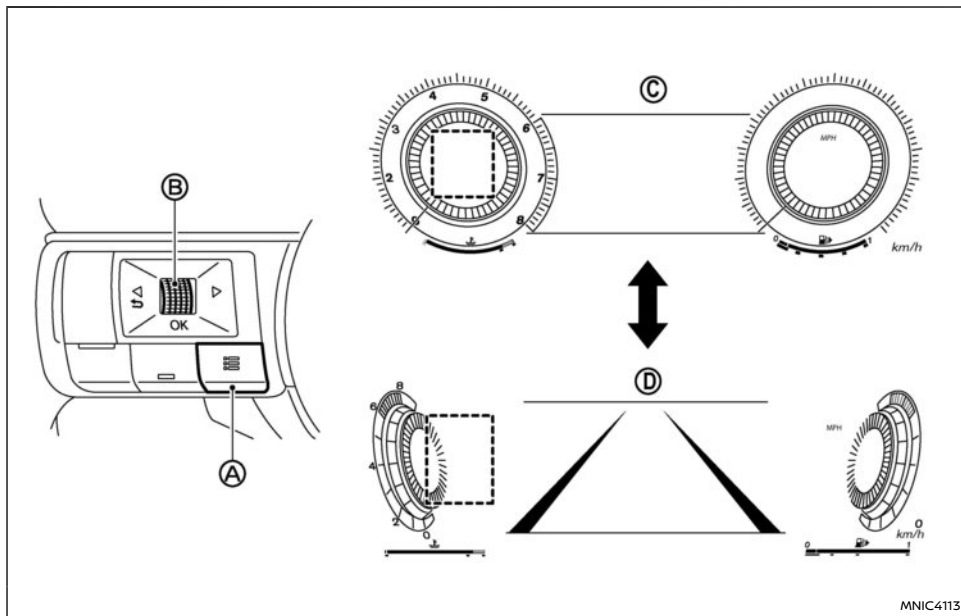

Nei modelli con display a schermo intero, la visualizzazione dello schermo del quadro strumenti è disponibile nella versione classica C e la versione avanzata D che fornisce un'area estesa del display informativo multifunzione.

Per cambiare la visualizzazione del quadro strumenti:

1. Premere l'interruttore di controllo A sul lato sinistro del volante.

[Menu scelta rapida] compare nell'area del display informativo multifunzione.

2. Selezionare [Cambia visual. strument.] ruotando la manopola a scorrimento B e premerla per modificare la visualizzazione.

TACHIMETRO E CONTACHILOMETRI

Tachimetro

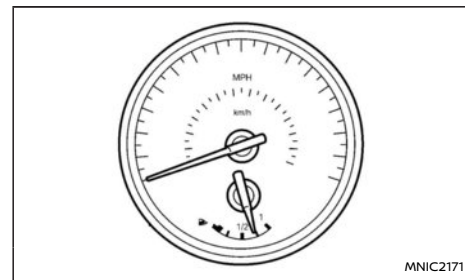

Esempio

Il tachimetro indica la velocità della vettura. La risoluzione della scala del tachimetro varia a seconda del modello.

Autonomia (dte)/Contachilometri

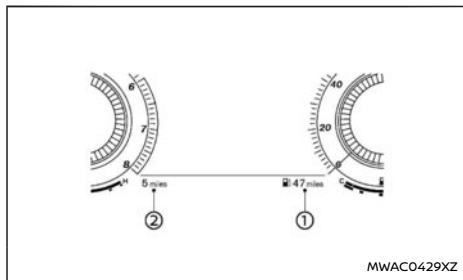

Esempio

Autonomia (dte):

Autonomia (dte) ① fornisce una stima della distanza percorribile prima di dover effettuare il rifornimento di carburante. L'autonomia (dte) viene calcolata costantemente in base alla quantità di carburante rimasta nel serbatoio e il consumo effettivo di carburante.

I valori visualizzati vengono aggiornati ogni 30 secondi.

La modalità autonomia prevede una funzione di avvertimento di autonomia limitata. Quando il carburante sta per esaurirsi, l'avviso viene visualizzato sullo schermo e il display dte diventa giallo.

Se il livello di carburante scende ulteriormente, il display autonomia visualizza "----".

- Se si aggiunge solo una piccola quantità di carburante, è possibile che i dati mostrati appena prima di disinserire l'accensione restino visualizzati sul display.

- Percorrendo tratti in salita o in curva, il carburante può ondeggiare nel serbatoio, modificando momentaneamente le indicazioni sul display.

Contachilometri:

Il contachilometri ② viene visualizzato sul display informativo multifunzione con la distanza totale di guida del veicolo.

CONTAGIRI

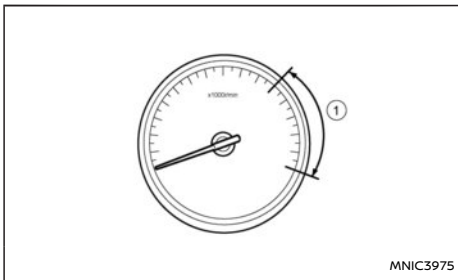

Esempio

Il contagiri indica il regime di rotazione del motore in giri al minuto (giri/min). **Evitare di fare girare il motore entro la zona rossa ①.**

ATTENZIONE

Quando il regime motore si avvicina al settore rosso, inserire una marcia superiore o ridurre il regime motore. Far girare il motore ad un regime compreso nel settore rosso può provocare seri danni al motore.

INDICATORE TEMPERATURA LIQUIDO REFRIGERANTE MOTORE

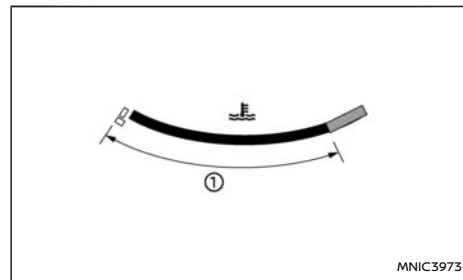

Modello a schermo intero

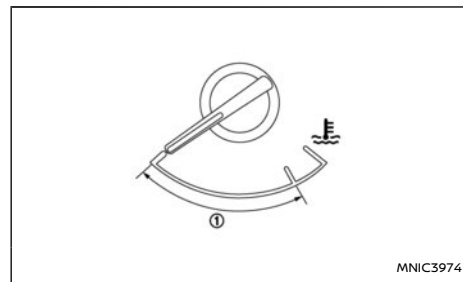

Modello analogico

L'indicatore di temperatura liquido refrigerante motore indica la temperatura del liquido refrigerante del motore.

La temperatura del liquido refrigerante è considerata normale quando la lancetta punta un valore compreso nel settore ① mostrato in figura.

La temperatura del liquido refrigerante varia in funzione della temperatura esterna e delle condizioni di guida.

ATTENZIONE

- Se l'indicatore rivela che la temperatura del refrigerante si avvicina ai valori massimi (H) dell'escursione normale, moderare la velocità del veicolo in modo da abbassare la temperatura.
- Se l'indicatore supera i valori normali, fermare il veicolo non appena le condizioni di sicurezza lo consentono e fare girare il motore al minimo.
- Se il motore è surriscaldato, il mancato arresto del veicolo può danneggiare gravemente il motore. (Vedere "Surriscaldamento del motore" (pag.482) per le precauzioni da prendere immediatamente.)

INDICATORE LIVELLO CARBURANTE

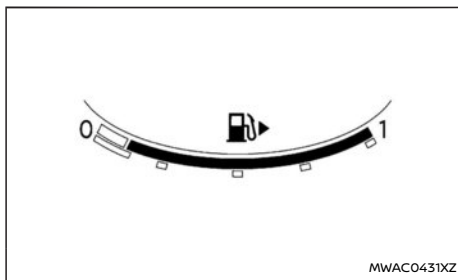

Modello a schermo intero

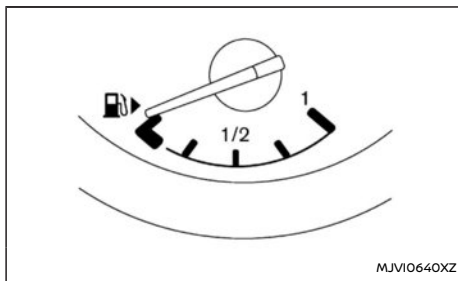

Modello analogico

L'indicatore carburante è attivo con l'accensione su **ON**.

La lancetta dell'indicatore può subire leggere variazioni durante la frenata, l'accelerazione, in curva o percorrendo tratti in salita o in discesa.

Il pulsante  indica che lo sportello di riforni-

mento carburante si trova sul lato destro del veicolo.

NOTA:

Quando il carburante si sta esaurendo, un avviso di basso livello carburante appare sul display informativo multifunzione. Fare il rifornimento di carburante non appena possibile. Una piccola riserva di carburante rimane nel serbatoio quando la lancetta dell'indicatore raggiunge la posizione di vuoto.

L'autonomia disponibile è visualizzata permanentemente nella parte bassa del display informativo multifunzione, vedere "Autonomia (dte)/ Contachilometri" (pag.70).

ATTENZIONE

Riempire il serbatoio di carburante prima che l'autonomia indichi [0], o [---], e l'indicatore rilevi che il serbatoio è vuoto.

COMANDO LUMINOSITÀ QUADRO STRUMENTI

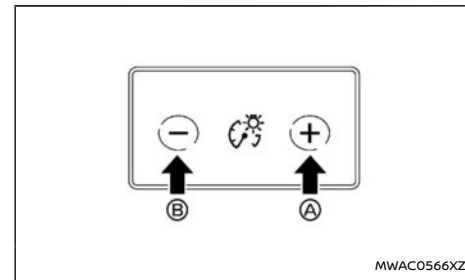

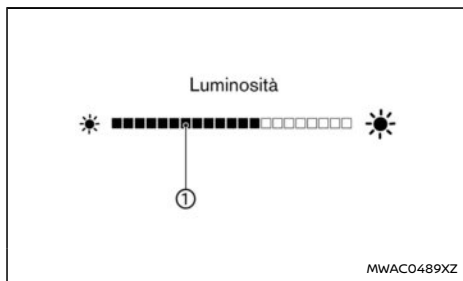

L'interruttore di regolazione della luminosità del quadro strumenti può essere usato quando l'accensione è ON. Azionando il pulsante, il display informativo multifunzione passa alla modalità di regolazione della luminosità.

Premere il lato + del pulsante **(A)** per aumentare la luminosità delle luci del quadro strumenti. La barra **(1)** si muove verso destra.

Premere il lato - del pulsante **(B)** per attenuare le luci. La barra **(1)** si muove verso sinistra.

Non agendo per più di 5 secondi sul pulsante della luminosità, il display informativo multifunzione ritorna alla schermata normale.

INDICATORE POSIZIONE CAMBIO XTRONIC

L'indicatore di posizione del cambio Xtronic indica la posizione del cambio quando l'accensione è in posizione ON (vedere "Guida con il cambio Xtronic" (pag.251).)

[REPORT GUIDA ECO]

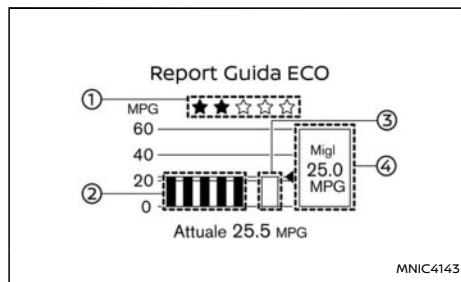

Esempio

























Quando l'accensione viene portata da ON a OFF e la distanza del viaggio attuale è superiore a 5 km (3 miglia), viene visualizzato il [Report Guida ECO].

- (1)** Valutazione ECO
Maggiore l'efficienza di guida, maggiore il numero di ★ .
- (2)** 5 volte precedenti (cronologia)
Viene visualizzato il risparmio energetico medio delle ultime 5 volte.
- (3)** Attuale consumo medio di carburante
Viene visualizzato l'attuale consumo medio di carburante dall'inizio del viaggio.

- (4)** Consumo carburante migliore
Viene visualizzato il consumo carburante migliore della cronologia passata.

Quando viene visualizzato il messaggio [Pres. pneumatici] in [Report Guida ECO], il display può essere commutato sulla visualizzazione [Pres. pneumatici] premendo la manopola a scorrimento sul volante per visualizzare un messaggio aggiuntivo.

SPIE DI AVVERTIMENTO, SPIE DI CONTROLLO E SEGNALI ACUSTICI

	Spia di avvertimento sistema antibloccaggio freni (ABS)		Spia di avvertimento* sistema Intelligent Emergency Braking (IEB)*		Spia di avvertimento rilevamento veicolo che precede*
	Spia di avvertimento sistema di avviso su angolo cieco (BSW)*/sistema intelligente di intervento su angolo cieco (Intelligent Blind Spot Intervention)*		Spia di avvertimento sistema di cambio accidentale di corsia (LDW)*/sistema di prevenzione di cambio accidentale di corsia (ILI)*/sistema di assistenza mantenimento corsia (ELA)*		Spia funzione di mantenimento automatico del freno (bianca)
	Spia di avvertimento freni		Spia di avvertimento riserva carburante		Spia funzione di mantenimento automatico del freno (verde)
	Spia di avvertimento ricarica		Spia di avvertimento bassa pressione pneumatici*		Spia anabbaglianti*
	Spia di avvertimento freno di stazionamento elettrico		Spia di avvertimento avaria motore (arancione)		Spia bloccaggio porte**
	Spia di avvertimento servosterzo elettrico		Spia di avvertimento principale		Spia di controllo del freno di stazionamento elettrico
	Spia di avvertimento del sistema di controllo del cambio elettrico		Spia di avvertimento freno automatico in retromarcia (RAB)*		Spia controllo elettronico di stabilità (ESP) OFF
	Spia di avvertimento sistema di assistenza mantenimento corsia (ELA)* OFF		Spia di avvertimento freno automatico in retromarcia (RAB)* OFF		Spia fendinebbia anteriori*



Spia pressione olio motore



Spia di avvertimento cinture di sicurezza



Spie relative allo stato dell'airbag passeggero anteriore, **



Spia di avvertimento mani non sul volante*



Spia di avvertimento airbag del sistema di ritenuta supplementare (SRS)



Spia assistenza abbaglianti*
Spia di controllo luci adattive*



Spia abbaglianti



Spia di controllo sistema di assistenza alla partenza in salita (HSA)*



Spia di controllo ProPILOT Assist*/Assistenza alla guida* Blu/bianco



Spia fendinebbia posteriore*



Spia luci di posizione



Spia slittamento*



Spia di controllo sistema Stop/Start* (verde)



Spia indicatori di direzione/lampeggiatori di emergenza

*: se in dotazione

** : sulla console del tetto

CONTROLLO DELLE SPIE

Con tutte le porte chiuse, inserire il freno di stazionamento, allacciare le cinture di sicurezza e portare l'accensione su **ON** senza avviare il motore. Le seguenti spie (se in dotazione) si accendono:





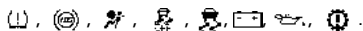

Le seguenti spie (se in dotazione) si accendono brevemente e poi si spengono:



Se una delle spie non dovesse accendersi, la causa probabilmente dipende da una lampadina bruciata o un'interruzione nel circuito elettrico. Fare controllare e riparare immediatamente il sistema da un concessionario NISSAN o un'officina qualificata.

Alcuni indicatori e avvisi vengono visualizzati anche sul display informativo multifunzione, collocato tra il tachimetro e il contagiri, vedere "Display informativo multifunzione" (pag.85).

NOTA:

La spia  o  (se in dotazione) si accende e rimane accesa a seconda dello stato dell'airbag del passeggero anteriore. La spia di stato dell'airbag del passeggero anteriore () si accende quando l'airbag del passeggero anteriore viene disattivato. Quando viene attivato l'airbag del passeggero anteriore, la spia di stato **ON** dell'airbag passeggero anteriore () si accende.

SPIE DI AVVERTIMENTO

Inoltre, vedere "Display informativo multifunzione" (pag.85).

 Spia di avvertimento sistema antibloccaggio freni (ABS)

Quando l'accensione è portata su **ON**, la spia di avvertimento del sistema antibloccaggio freni (ABS) si accende e quindi si spegne. Ciò indica che l'ABS è operativo.

Se la spia ABS si accende mentre il motore gira o durante la marcia, può indicare un'anomalia nel funzionamento del sistema ABS. Fare controllare il sistema da un concessionario NISSAN o un'officina qualificata.

Se si verifica un malfunzionamento nell'ABS, la funzione antibloccaggio viene disattivata. L'impianto frenante continua a funzionare regolarmente, senza l'assistenza della funzione antibloccaggio (vedere "Impianto frenante" (pag.460)).

 Spia di avvertimento sistema di avviso su angolo cieco (BSW) (se in dotazione)/Sistema Intelligent Blind Spot Intervention (se in dotazione)

Per i dettagli sui sistemi di avviso su angolo cieco (BSW) e Intelligent Blind Spot Intervention, vedere "Sistema di avviso su angolo cieco (BSW)/Sistema Intelligent Blind Spot Intervention (se in dotazione)" (pag.274).

 Spia di avvertimento freni (rossa)

AVVERTIMENTO

- Se la spia di avvertimento è accesa, l'impianto frenante potrebbe avere qualche problema di funzionamento. Guidare il veicolo in quelle condizioni potrebbe essere pericoloso. Se si ritiene che l'impianto frenante sia in buone condizioni, guidare con cautela fino alla stazione di servizio più vicina per richiedere le riparazioni del caso. Oppure, far trainare il veicolo per evitare i pericoli della guida.
- Premendo il pedale del freno quando il motore non è in funzione e/o quando il livello del liquido freni è basso, lo spazio di arresto potrebbe aumentare, mentre ci vorrà uno sforzo maggiore da esercitare sul pedale del freno oltre a una corsa maggiore del pedale stesso.
- Se il livello del liquido freni è inferiore al livello minimo o alla tacca <MIN> sul serbatoio, non guidare il veicolo prima che l'impianto frenante sia stato controllato presso un concessionario NISSAN o un'officina qualificata.

Quando l'accensione è portata su **ON**, la spia rimane accesa per alcuni secondi. Se la spia si accende in un altro momento, potrebbe indicare un guasto all'impianto frenante. Se la spia di avvertimento freni si accende, arrestare immediatamente il veicolo e contattare un concessionario NISSAN o un'officina qualificata.

Spia di avvertimento basso livello liquido freni:

Quando l'accensione è portata su **ON**, la spia avvisa di un basso livello di liquido freni. Se la spia si accende mentre l'accensione è su **ON** con il freno di stazionamento disinserito, arrestare il veicolo ed effettuare i seguenti passaggi:

1. Controllare il livello del liquido freni. Se il livello del liquido freni è basso, aggiungere liquido e far controllare il sistema da un concessionario NISSAN o un'officina qualificata. Vedere "Liquido freni e frizione" (pag.506).
2. Se il livello del liquido freni è corretto e la spia di avvertimento freni è comunque accesa, potrebbe indicare che l'impianto frenante non funziona correttamente. Fare controllare l'impianto frenante e il sistema di avviso presso un concessionario NISSAN o un'officina qualificata.

Spia di avvertimento ricarica

Quando l'accensione è portata su **ON**, la spia di avvertimento ricarica si accende. La spia di avvertimento ricarica si spegne in seguito all'avviamento del motore. Questo indica che il sistema di ricarica è operativo.

Se la spia di avvertimento ricarica si accende a motore acceso o durante la marcia, è possibile che il sistema di ricarica non funzioni correttamente e che potrebbe essere necessaria una riparazione.

Se la spia si accende durante la marcia, fermarsi non appena possibile. Spegnerne il motore e controllare la cinghia dell'alternatore. Se la cinghia dell'alternatore è lenta, rotta o mancante, il siste-

ma di ricarica ha bisogno di un intervento di riparazione (vedere "Cinghia di trasmissione" (pag.512)).

Se la cinghia dell'alternatore appare in buone condizioni, ma la spia di ricarica rimane accesa, far controllare tempestivamente il sistema di ricarica da un concessionario NISSAN o un'officina qualificata.

ATTENZIONE

Non continuare a viaggiare in caso di allentamento, rottura o mancanza della cinghia dell'alternatore.

Spia di avvertimento freno di stazionamento elettrico (se in dotazione)

Quando l'accensione viene attivata (ON), la spia di avvertimento del sistema freno di stazionamento elettrico si accende e poi si spegne.

Questa spia di avvertimento funziona per il sistema freno di stazionamento elettrico. Se la spia di avvertimento si accende in un altro momento, potrebbe indicare che il sistema freno di stazionamento elettrico non funziona correttamente. Far controllare, e, se necessario, riparare, l'impianto frenante. Per questo tipo di assistenza, si consiglia di rivolgersi al concessionario NISSAN o all'officina qualificata.

Per ulteriori informazioni sul funzionamento del freno di stazionamento, vedere "Freno di stazionamento elettrico" (pag.162).

Spia di avvertimento servosterzo elettrico

AVVERTIMENTO

- **Se il motore è spento o si spegne durante la marcia, la funzione servoassistita dello sterzo viene a mancare. Sarà più difficile manovrare lo sterzo.**
- **Quando la spia di avvertimento del servosterzo elettrico si accende mentre il motore è in funzione, la funzione servoassistita dello sterzo verrà a mancare. Sebbene sia possibile mantenere il controllo del veicolo, sarà più difficile manovrare lo sterzo. Far controllare il servosterzo elettrico da un concessionario NISSAN o un'officina qualificata.**

Quando l'accensione è portata su **ON**, la spia di avvertimento servosterzo elettrico si accende. Dopo l'avviamento del motore, la spia di avvertimento del servosterzo elettrico si spegne. Questo indica che il servosterzo elettrico è operativo.

Se la spia di avvertimento del servosterzo elettrico si accende mentre il motore è in funzione, potrebbe indicare un'anomalia nel sistema che richiede un intervento di assistenza. Far controllare il servosterzo elettrico da un concessionario NISSAN o un'officina qualificata. Vedere "Servosterzo" (pag.459).

Spia di avvertimento del sistema di controllo del cambio elettrico

Quando l'interruttore di accensione è in posizione ON, la spia di avvertimento del sistema di controllo del cambio elettrico si accende e poi si spegne. Ciò indica che il sistema di controllo del cambio elettrico è operativo.

Questa spia di avvertimento si accende in caso di malfunzionamento del sistema di controllo del cambio elettrico. Quando la spia di avvertimento principale si accende, viene emesso un segnale acustico e sul display informativo multifunzione viene visualizzato il seguente messaggio: [Inserire il freno a mano].

Quando l'accensione viene disinserito (OFF), viene emesso un segnale acustico continuo. Assicurarsi che il freno di stazionamento sia azionato.

Fare controllare il sistema da un concessionario NISSAN o un'officina qualificata.

Spia di avvertimento sistema di assistenza mantenimento corsia (ELA) (se in dotazione) OFF

Per i dettagli sul sistema di assistenza mantenimento corsia (ELA), vedere "Sistema di assistenza mantenimento corsia (ELA) (se in dotazione)" (pag.308).

Spia di avvertimento pressione olio motore

Quando l'accensione viene attivata (ON), la spia di avvertimento pressione olio motore si accende. Dopo l'avviamento del motore, la spia si spegne. Per indicare che i sensori di pressione olio nel motore sono operativi.

Se la spia di pressione olio motore si illumina o lampeggia a motore acceso, la pressione dell'olio motore potrebbe essere insufficiente.

Fermare il veicolo in tutta sicurezza non appena possibile. Spegnerne immediatamente il motore e chiamare un concessionario NISSAN o un'officina qualificata.

ATTENZIONE

- **Far girare il motore mentre la spia di pressione olio motore è accesa può causare gravi danni al motore.**
- **Questa spia non ha la funzione di indicare un basso livello dell'olio. Il livello dell'olio deve essere controllato con l'apposita astina di livello. (Vedere "Olio motore" (pag.502).)**

Spia di avvertimento mani non sul volante (se in dotazione)

Quando la funzione Assistenza sterzata si attiva, controlla l'azionamento del volante da parte del conducente.

Veicoli dotati di ProPILOT Assist: Se il volante non viene azionato o il conducente toglie le mani dal volante per un certo periodo di tempo, la spia di

avvertimento si accende. Se il conducente non aziona il volante dopo l'accensione della spia di avvertimento, viene emesso un segnale acustico e l'avviso lampeggia sul display informativo multifunzione, quindi vengono azionati brevemente i freni per invitare il conducente a riprendere il controllo del veicolo. Se il conducente non esegue comunque alcuna azione, il veicolo accende automaticamente i lampeggiatori di emergenza e rallenta fino ad arrestarsi completamente. (Vedere "Rilevamento delle mani sul volante" (pag.402).)

Veicoli dotati di ICC e Assistenza sterzata (MT):

Se il volante non viene azionato o il conducente toglie le mani dal volante per un certo periodo di tempo, la spia di avvertimento si accende. Se il conducente non aziona il volante dopo l'accensione della spia di avvertimento, viene emesso un segnale acustico e l'avvertimento lampeggia sul display informativo multifunzione. Se il conducente non esegue alcuna azione, il sistema Assistenza sterzata viene disattivato. (Vedere "Rilevamento delle mani sul volante" (pag.361).)

Spia di avvertimento sistema Intelligent Emergency Braking (IEB) (se in dotazione)

Questa spia si accende quando il sistema Intelligent Emergency Braking (IEB) è impostato su OFF nel display informativo multifunzione.

Se la spia si accende quando il sistema IEB è impostato su ON, potrebbe indicare l'indisponibilità del sistema. Vedere "Sistema Intelligent Emergency Braking (IEB) (se in dotazione)" (pag.427) per ulteriori dettagli.

Disattivando il sistema ESP tramite il display informativo multifunzione, il sistema IEB non sarà più disponibile. Ciò non indica la presenza di un guasto.



Spia di avvertimento sistema di cambio accidentale di corsia (LDW) (se in dotazione)/Intelligent Lane Intervention (ILI) (ILI) (se in dotazione)/Assistenza mantenimento corsia (ELA) (se in dotazione)

Per i dettagli sui sistemi di avviso di cambio accidentale di corsia (LDW) e Intelligent Lane Intervention (ILI), vedere "Sistema di avviso di cambio accidentale di corsia (LDW) (se in dotazione)" (pag.298) e "Sistema Intelligent Lane Intervention (ILI) (se in dotazione)" (pag.302).

Per i dettagli sul sistema di assistenza mantenimento corsia (ELA), vedere "Sistema di assistenza mantenimento corsia (ELA) (se in dotazione)" (pag.308).



Spia di avvertimento riserva carburante

Se la spia di avvertimento gialla di riserva carburante è accesa a motore in funzione, il livello del carburante nel serbatoio ha raggiunto la riserva.

Fare rifornimento al primo distributore.



Spia di avvertimento bassa pressione pneumatici (se in dotazione)

Il vostro veicolo è dotato di un sistema di monitoraggio della pressione degli pneumatici

(TPMS) (se in dotazione), che esegue il monitoraggio della pressione di tutti gli pneumatici, ad eccezione dello pneumatico di scorta.

La spia di avvertimento bassa pressione pneumatici avverte in caso di bassa pressione degli pneumatici, oppure indica un eventuale guasto al sistema TPMS.

Dopo aver portato l'accensione su **ON**, la spia si accende per circa 1 secondo e quindi si spegne.

Avvertimento Pressione pneumatici bassa:

Se si guida il veicolo con pneumatici insufficientemente gonfiati, la spia di avvertimento si accende. Sul display informativo multifunzione viene visualizzato anche un avvertimento di bassa pressione pneumatici (ad es., [Pressione pneumatici bassa]).

Quando la spia di avvertimento bassa pressione pneumatici si accende, bisogna arrestare il veicolo e regolare la pressione di tutti e 4 gli pneumatici alla pressione raccomandata a FREDDO, indicata sulla targhetta pneumatici collocata sul montante centrale lato conducente, vedere "Targhetta pneumatici" (pag.532). La spia di avvertimento bassa pressione pneumatici non si spegne automaticamente dopo aver regolato la pressione degli pneumatici. Dopo aver portato il pneumatico alla pressione di gonfiaggio raccomandata, bisogna guidare il veicolo a una velocità superiore a 25 km/h (16 miglia/h) per attivare il sistema TPMS e per far sì che la spia si spenga. Usare un manometro per controllare la pressione degli pneumatici.

L'avviso di bassa pressione degli pneumatici (ad esempio, [Pressione pneumatici bassa]) viene visualizzato ogni volta che l'accensione viene porta-

ta su **ON** fintanto che la spia di avvertimento bassa pressione pneumatici resta accesa.

Per ulteriori informazioni, vedere "Display informativo multifunzione" (pag.85) e "Sistema di monitoraggio della pressione degli pneumatici (TPMS) (se in dotazione)" (pag.239).

Il ripristino del sistema TPMS va eseguito inoltre dopo aver sostituito uno pneumatico o una ruota, o dopo la rotazione degli pneumatici.

Per ulteriori informazioni, vedere "Sistema di monitoraggio della pressione degli pneumatici (TPMS) (se in dotazione)" (pag.239) e "Display informativo multifunzione" (pag.85).

Successivamente a una variazione della temperatura esterna, la spia di avvertimento bassa pressione pneumatici potrebbe accendersi anche se la pressione degli pneumatici è stata regolata correttamente. Quando gli pneumatici sono freddi, regolare nuovamente la loro pressione al valore a FREDDO raccomandato, quindi resettare il sistema TPMS.

Se la spia di avvertimento bassa pressione pneumatici dovesse rimanere accesa dopo aver eseguito la procedura di reset, potrebbe indicare un eventuale guasto al sistema TPMS. Fare controllare il sistema da un concessionario NISSAN o un'officina qualificata.

Per ulteriori informazioni, vedere "Sistema di monitoraggio della pressione degli pneumatici (TPMS) (se in dotazione)" (pag.239) e "Display informativo multifunzione" (pag.85).

Guasto al sistema TPMS:

Se si verificano delle anomalie di funzionamento nel sistema TPMS, la spia di avvertimento bassa pressione pneumatici lampeggerà per circa 1 minuto quando l'accensione è portata su **ON**. Trascorso un minuto, la spia rimane accesa. Fare controllare il sistema da un concessionario NISSAN o un'officina qualificata. L'avvertimento [Pressione pneumatici bassa] non appare se la spia di avvertimento bassa pressione pneumatici si accende per segnalare un guasto al sistema TPMS.

Per ulteriori informazioni, vedere "Sistema di monitoraggio della pressione degli pneumatici (TPMS) (se in dotazione)" (pag.239).

AVVERTIMENTO

- Le onde radio possono influire negativamente sulle apparecchiature mediche elettriche. Prima dell'uso, i possessori di pacemaker sono tenuti a informarsi presso i fabbricanti di tale apparecchiatura sulla possibilità di interferenze.
- Se invece, con l'accensione attivata (**ON**), la spia non si accende, far controllare il veicolo da un concessionario NISSAN o da un'officina qualificata non appena possibile.
- Se la spia di avvertimento bassa pressione pneumatici si accende durante la guida, evitare le sterzate improvvise e le frenate brusche, moderare la velocità e accostare al bordo della strada in un punto sicuro per fermare il veicolo non appena possibile. Se si guida il veicolo con una pressione di

gonfiaggio insufficiente, si rischia di danneggiare gli pneumatici in modo permanente mentre la probabilità di scoppio di uno pneumatico aumenta notevolmente. Gravi danni al veicolo possono verificarsi con conseguente incidente e gravi lesioni personali. Controllare la pressione di tutti e quattro gli pneumatici. Regolare la pressione degli pneumatici al valore raccomandato a FREDDO indicato sulla targhetta pneumatici, collocata sul montante centrale lato conducente, di modo che si spenga la spia di avvertimento bassa pressione pneumatici. Se dopo aver regolato la pressione degli pneumatici, la spia rimane accesa durante la guida, potrebbe significare che uno degli pneumatici è forato. In caso di uno pneumatico a terra, ripararlo con l'aiuto del kit di emergenza per pneumatici forati (se in dotazione), oppure sostituirlo con il pneumatico di scorta (se in dotazione) non appena possibile.

- Dopo aver regolato la pressione degli pneumatici, è necessario resettare il sistema TPMS. A meno che non venga ripristinato, il sistema TPMS non fornirà altri avvertimenti su eventuali cadute di pressione.
- Dopo aver montato lo pneumatico di scorta o sostituito una ruota, il sistema TPMS non funzionerà più e la spia di avvertimento bassa pressione pneumatici lampeggerà per circa un minuto. Trascorso un minuto, la spia rimane accesa. Contat-

tare il prima possibile un concessionario NISSAN o un'officina qualificata per la sostituzione dello pneumatico e/o il ripristino del sistema.

- La sostituzione degli pneumatici con pneumatici non specificati da NISSAN può compromettere il funzionamento corretto del sistema TPMS.

ATTENZIONE

- Bisogna tenere presente che il sistema TPMS non può sostituirsi ai regolari controlli della pressione degli pneumatici. Aver cura di controllare regolarmente la pressione di gonfiaggio degli pneumatici.
- Al di sotto della velocità di 25 km/h (16 miglia/h), il sistema TPMS può avere qualche problema di funzionamento.
- Montare correttamente pneumatici con la misura specificata su tutte e quattro le ruote.

 Spia di avvertimento avaria motore (MIL) (arancione)

Quando l'accensione è portata su **ON**, la spia di avaria arancione si accende. Questo indica che il sistema è operativo.

Se la spia arancione di avaria motore si accende a motore acceso, potrebbe indicare un guasto al sistema di controllo motore o accensioni irregolari del motore.

Accesa fissa e messaggio [Guasto motore Potenza ridotta Visitare concessionario]:

È stato rilevato un malfunzionamento nel motore. **SPEGNERE il motore.** Sottoporre il veicolo a verifica presso un concessionario NISSAN o un'officina qualificata. **È necessario far trainare il veicolo fino al concessionario.**

Accesa fissa e messaggio [Guasto motore Visitare concessionario]:

È stata rilevata un'anomalia del motore che potrebbe danneggiare il sistema di controllo motore.

Per ridurre o evitare eventuali danni al sistema di controllo motore:

- **Non superare la velocità di 70 km/h (43 miglia/h).**
- **Evitare le brusche accelerazioni o decelerazioni.**
- **Evitare di affrontare salite ripide.**
- **Se possibile, ridurre il carico da trasportare o trainare.**

Sottoporre il veicolo a verifica presso un concessionario NISSAN o un'officina qualificata. Non occorre far trainare il veicolo.

ATTENZIONE

Continuando ad usare la vettura senza aver fatto controllare ed eventualmente riparare il sistema di controllo motore, si potrebbe causare una riduzione della maneggevolezza della vettura, un consumo eccessivo di carburante e possibili danni al sistema di controllo stesso, probabilmente non coperti da garanzia.



Spia di avvertimento principale

Quando l'accensione è portata su **ON**, la spia di avvertimento principale si accende se uno degli avvisi seguenti è visualizzato sul display informativo multifunzione (vedere "Display informativo multifunzione" (pag.85)):

- Avviso Porta/bagagliaio aperto
- Avviso Rilasciare il freno di stazionamento
- Avviso Pressione pneumatici bassa (se in dotazione)
- Visualizzazione Guasto al sistema
- Avviso Nessuna chiave (se in dotazione)
- Avviso ID chiave errata (se in dotazione)
- Avviso sistema Intelligent Key (se in dotazione)
- Avviso Guasto al sistema di controllo chassis (se in dotazione)

Quando gli avvisi del sistema dei supporti alla guida (se in dotazione) appaiono sul display informativo multifunzione, si accende anche la spia di avvertimento principale. Vedere "Sistema di avviso di cambio accidentale di corsia (LDW) (se in dotazione)" (pag.298), e/o "Sistema Intelligent Emergency Braking (IEB) (se in dotazione)" (pag.427).



Spia di avvertimento freno automatico in retromarcia (RAB) (se in dotazione)

Per i dettagli sul sistema freno automatico in retromarcia, vedere "Freno automatico in retromarcia (RAB) (se in dotazione)" (pag.292).



Spia di avvertimento freno automatico in retromarcia (RAB) OFF (se in dotazione)

Per i dettagli sul sistema freno automatico in retromarcia, vedere "Freno automatico in retromarcia (RAB) (se in dotazione)" (pag.292).



Spia di avvertimento cinture di sicurezza

La spia di avvertimento cinture di sicurezza vi ricorda di allacciare la vostra cintura di sicurezza. Vedere "Cinture di sicurezza" (pag.28).



Spia di avvertimento airbag del sistema di ritenuta supplementare (SRS)

AVVERTIMENTO

Quando la spia di avvertimento airbag del sistema di ritenuta supplementare è accesa, potrebbe significare che gli airbag anteriori, gli airbag laterali (se in dotazione), gli airbag a tendina (se in dotazione) e/o i pretensionatori delle cinture di sicurezza non entreranno in funzione in caso di incidente. Per evitare lesioni personali a se stessi o ad altri, far controllare il veicolo da un concessionario NISSAN o un'officina qualificata non appena possibile.

Quando l'accensione è portata su **ON**, la spia di avvertimento airbag del sistema di ritenuta supplementare (SRS) si accende per circa 7 secondi e quindi si spegne, indicando che il sistema è operativo.

In presenza di una delle seguenti condizioni, i sistemi airbag e i pretensionatori delle cinture di sicurezza necessitano di un intervento di assistenza, per cui bisogna portare il veicolo da un concessionario NISSAN o un'officina qualificata:

- La spia di avvertimento airbag rimane accesa dopo circa 7 secondi.
- La spia airbag lampeggia ad intermittenza.
- La spia airbag non si accende.

Se non vengono controllati e riparati, il sistema airbag SRS e i pretensionatori delle cinture di sicurezza potrebbero non funzionare correttamente.

Per ulteriori dettagli, vedere "Spia di avvertimento airbag SRS" (pag.57).

Spia di avvertimento veicolo che precede rilevato (se in dotazione)

Per i dettagli sulla spia di avvertimento rilevamento veicolo che precede, vedere "Sistema Intelligent Emergency Braking (IEB) (se in dotazione)" (pag.427).

SPIE DI CONTROLLO

Spia funzione di mantenimento automatico del freno (bianca)

La spia della funzione di mantenimento automatico del freno (bianca) si accende quando il sistema di mantenimento automatico del freno è in standby.

Per ulteriori dettagli, vedere "Mantenimento automatico del freno" (pag.164).

Spia funzione di mantenimento automatico del freno (verde)

La spia della funzione di mantenimento automatico del freno (verde) si accende quando il sistema di mantenimento automatico del freno è operativo.

Per ulteriori dettagli, vedere "Mantenimento automatico del freno" (pag.164).

Spia anabbaglianti (se in dotazione)

Questa spia si accende portando l'interruttore in posizione:  I fari si accendono e le luci di posizione anteriori, posteriori, la luce targa e la luce del quadro strumenti rimangono accese. La spia si accende anche quando il comando fari è in posizione AUTO e fuori è buio.

Spia di bloccaggio porte (se in dotazione)

La spia di bloccaggio porte situata sulla console del tetto si accende quando vengono bloccate tutte le porte mentre l'accensione è su **ON**.

- Bloccando le porte mediante l'interruttore della chiusura centralizzata, la spia di bloccaggio porte si accende per 30 minuti.
- Quando si bloccano le porte premendo il pulsante di bloccaggio sull'Intelligent Key o uno degli interruttori dedicati (se in dotazione),

la spia di bloccaggio porte si accende per 1 minuto.

- La spia si spegne quando viene sbloccata una porta.

Per le procedure di bloccaggio o sbloccaggio delle porte, vedere "Porte" (pag.150).

Spia di controllo del freno di stazionamento elettrico

La spia del freno di stazionamento elettrico indica che il sistema del freno di stazionamento elettrico è attivo.

Quando l'accensione è portata su **ON**, la spia del freno di stazionamento elettrico si accende. All'avviamento del motore e al rilascio del freno di stazionamento, la spia di avvertimento si spegne.

Se non si rilascia completamente il freno di stazionamento, la spia del freno di stazionamento elettrico rimane accesa. Assicurarsi che la spia del freno di stazionamento elettrico sia spenta prima di partire.

Se la spia del freno di stazionamento elettrico si accende o lampeggia mentre la spia di avvertimento del sistema del freno di stazionamento elettrico (gialla) è accesa, potrebbe indicare un eventuale malfunzionamento nel sistema del freno di stazionamento elettrico. Fare tempestivamente controllare ed eventualmente riparare l'impianto frenante presso un concessionario NISSAN o un'officina qualificata.

Per ulteriori informazioni sul funzionamento del freno di stazionamento, vedere "Freno di stazionamento elettrico" (pag.162).

	Strumenti				Interruttore	
	Indicatore	Spia di avvertimento	Spia di avvertimento principale	Testo visualizzato	Cicalino	LED
Freno di stazionamento inserito		—	—	—	—	LED
Freno di stazionamento dinamico		—		Rilasciare il freno di stazionamento	Bip	LED
Guasto del sistema	Dipende dalle condizioni	Spia di avvertimento ON		—	—	Dipende dalle condizioni
Interruttore freno di stazionamento premuto senza pressione del pedale del freno		—	—	Premere il pedale del freno	—	LED
Impossibile disinserire automaticamente il freno di stazionamento		—	—	Rilasciare il freno di stazionamento	—	LED
Guasto del freno di stazionamento	lampeggiante	Spia di avvertimento ON	—	—	—	LED lampeggiante

Spia del controllo elettronico di stabilità (ESP) OFF (se in dotazione)

La spia si accende quando il controllo elettronico di stabilità (ESP) viene disattivato (OFF) nel display informativo multifunzione. Questo sta ad indicare che il sistema ESP non è operativo.

Disattivando il sistema ESP, si disabilita anche il sistema Intelligent Emergency Braking (IEB). Vedere “Sistema Intelligent Emergency Braking (IEB) (se in dotazione)” (pag.427) per ulteriori dettagli.

Anche questa spia si accende brevemente quando l'accensione viene portata su **ON**. La spia si spegne dopo circa 2 secondi se il sistema ESP è operativo.

Per ulteriori informazioni, vedere “Sistema di controllo elettronico di stabilità (ESP)” (pag.462).

Spia fendinebbia anteriori (se in dotazione)

La spia si accende quando si accendono i fendinebbia anteriori (vedere “Interruttore fendinebbia” (pag.121)).

Spia di stato dell'airbag per passeggero anteriore (se in dotazione)

La spia di stato dell'airbag del passeggero anteriore OFF () si accende quando l'airbag del passeggero anteriore viene disattivato. Quando viene attivato l'airbag del passeggero anteriore, la spia di stato ON dell'airbag passeggero anteriore () si accende.

Per ulteriori dettagli, vedere "Spia di avvertimento airbag SRS" (pag.57).

Spia assistenza abbaglianti (se in dotazione)/Spia fari adattivi (se in dotazione)

La spia si accende quando si attivano i fari mentre il comando fari è in posizione AUTO con il pulsante Assistenza abbaglianti/Fari adattivi premuto. Questo indica che il sistema di assistenza abbaglianti e/o il sistema dei fari adattivi è operativo. (Vedere "Comando fari e indicatori di direzione" (pag.117))

Spia abbaglianti

La spia si accende quando gli abbaglianti sono accesi o quando il sistema delle luci adattive (se in dotazione) è attivo e si spegne all'inserimento degli anabbaglianti.

Spia sistema di assistenza alla partenza in salita (HSA) ON (se in dotazione)

La spia si accende quando il veicolo è fermo su una strada in pendenza e le condizioni per l'attivazione del sistema di assistenza alla partenza in salita (HSA) sono soddisfatte.

Quindi, la spia lampeggia al rilascio del pedale del freno, indicando che il sistema di assistenza alla partenza in salita (HSA) è attivato.

Per ulteriori informazioni, vedere "Assistenza alla partenza in salita (HSA) (se in dotazione)" (pag.464).



Spia ProPILOT Assist/Assistenza alla guida (se in dotazione)

Per i dettagli sul sistema ProPILOT Assist e sui sistemi Intelligent Cruise Control e Assistenza sterzata (Assistenza alla guida), vedere "Intelligent Cruise Control (ICC) e Assistenza sterzata (se in dotazione) (su veicoli con cambio manuale)" (pag.338) e "ProPILOT Assist (se in dotazione)" (pag.378).



Spia fendinebbia posteriore (se in dotazione)

La spia si accende quando viene azionato il fendinebbia posteriore (vedere "Fendinebbia posteriore (se in dotazione)" (pag.121)).



Spia luci di posizione

Questa spia si accende quando vengono selezionate le luci di posizione, vedere "Comando fari e indicatori di direzione" (pag.117) per ulteriori dettagli.



Spia slittamento SLIP (se in dotazione)

La spia SLIP lampeggia quando il sistema ESP (controllo elettronico di stabilità) entra in funzione, avvisando così il conducente del fatto che il manto stradale è scivoloso e che il veicolo si sta avvicinando ai limiti di trazione.

Si possono percepire i rumori di funzionamento del sistema, il che rientra nella normalità.

La spia continuerà a lampeggiare per alcuni

secondi dopo che il sistema ESP ha terminato l'intervento sul motore o sui freni.

Quando la spia SLIP si accende mentre il sistema ESP è attivato, mette in guardia il conducente sul fatto che la modalità failsafe del sistema è entrata in funzione. Questo significa che il sistema potrebbe non funzionare correttamente. Fare controllare il sistema da un concessionario NISSAN o un'officina qualificata. Se si verifica un'anomalia nel sistema, il sistema ESP verrà disattivato, tuttavia il veicolo resta utilizzabile.

Per ulteriori informazioni, vedere "Sistema di controllo elettronico di stabilità (ESP)" (pag.462).



Spia sistema Stop/Start (se in dotazione)

Questa spia si accende quando il motore si spegne grazie al funzionamento del sistema Stop/Start, o lampeggia per indicare un guasto.

NOTA:

- Il sistema Stop/Start si disattiva e il cicalino del sistema Stop/Start suona se viene aperto il cofano motore mentre è attivato il sistema Stop/Start. Usare l'interruttore di accensione per spegnere il motore.
- In caso di malfunzionamento del sistema Stop/Start, la spia del sistema si mette a lampeggiare lentamente (circa una volta al secondo). Fare controllare ed eventualmente riparare il sistema presso un concessionario NISSAN o un'officina qualificata.

Per i dettagli, vedere "Sistema Stop/Start (se in dotazione)" (pag.257).

 Spia indicatori di direzione/lampeggiatori di emergenza

Attivando l'interruttore degli indicatori di direzione o delle luci di emergenza, gli indicatori di direzione iniziano a lampeggiare. Vedere "Comando fari e indicatori di direzione" (pag.117) e vedere "Interruttore lampeggiatori di emergenza" (pag.468) per ulteriori dettagli.

SEGNALI ACUSTICI

Oltre ai segnali acustici descritti in questa sezione, diversi altri sistemi del veicolo forniscono segnali acustici o promemoria. Si tratta di:

- Rilevamento oggetto mobile (MOD) (se in dotazione)
- Avviso su angolo cieco (BSW) (se in dotazione)
- Intelligent Blind Spot Intervention (se in dotazione)
- Allarme traffico in attraversamento posteriore (RCTA) (se in dotazione)
- Avviso di cambio accidentale di corsia (LDW) (se in dotazione)
- Intelligent Lane Intervention (ILI) (se in dotazione)
- Intelligent Cruise Control (ICC) (se in dotazione)
- Assistenza sterzata (se in dotazione)
- Intelligent Emergency Braking (IEB) (se in dotazione)
- Intelligent Forward Collision Warning (I-FCW) (se in dotazione)

- Freno automatico in retromarcia (RAB) (se in dotazione)

Cicalino di promemoria porta aperta

Il cicalino emetterà dei segnali acustici quando si lascia aperta una porta diversa da quella del conducente mentre viene premuto l'interruttore della chiusura centralizzata.

Modelli con Intelligent Key: Il cicalino esterno emetterà dei segnali acustici quando il veicolo viene bloccato a distanza oppure mediante un interruttore di bloccaggio esterno mentre è rimasta aperta una delle porte.

Cicalino di promemoria freno di stazionamento

Il cicalino suona quando alla partenza il freno di stazionamento non è stato rilasciato. Arrestare il veicolo e rilasciare il freno di stazionamento.

Cicalino di promemoria luci

Un cicalino suona per 10 secondi se la porta del conducente viene aperta mentre sono accese le luci esterne e l'accensione è su **OFF**.

Vedere "Comando fari e indicatori di direzione" (pag.117) per maggiori dettagli sul funzionamento dei fari.

Cicalino di promemoria fendinebbia

Un cicalino suona se l'accensione viene portata su **OFF** e il comando fari è in posizione <AUTO> (se in dotazione) mentre i fendinebbia sono rimasti accesi.

Vedere "Interruttore fendinebbia" (pag.121) per ulteriori dettagli.

Cicalino di promemoria cintura di sicurezza

Il cicalino di promemoria cinture di sicurezza ricorda di allacciare le cinture di sicurezza. Vedere "Cinture di sicurezza" (pag.28).

Cicalino di promemoria chiave (modelli dotati di Intelligent Key)

Il cicalino esterno emette 3 bip quando:

- L'Intelligent Key viene rimossa dal veicolo mentre l'accensione non è in posizione LOCK.
- Il veicolo viene bloccato a distanza o mediante uno degli interruttori di bloccaggio esterni mentre l'Intelligent Key è rimasta a bordo del veicolo.

Cicalino di promemoria parcheggio (se in dotazione)

Un cicalino suona se l'accensione viene portata su **OFF** e il cambio non è in posizione P (parcheggio).

Cicalino di promemoria sistema Stop/Start (se in dotazione)

Il sistema Stop/Start si disattiva e il cicalino del sistema Stop/Start suona se viene aperto il cofano motore mentre è attivato il sistema Stop/Start. Usare l'interruttore di accensione per spegnere il motore.

DISPLAY INFORMATIVO MULTIFUNZIONE

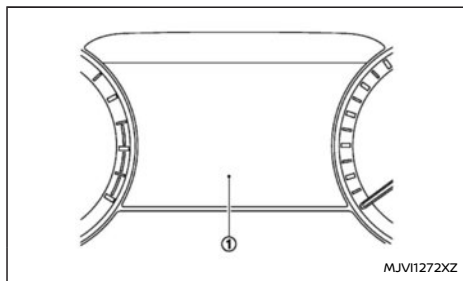

Esempio

Il display informativo multifunzione ①, situato come illustrato sopra, visualizza avvisi e informazioni. Se in dotazione, anche le seguenti opzioni vengono visualizzate:

- Computer di bordo
- Impostazioni del veicolo
- Informazioni sul computer di bordo
- Assistenza alla guida
- Informazioni sul sistema cruise control
- ProPILOT Assist
- Informazioni sul funzionamento dell'Intelligent Key
- Informazioni audio
- Navigazione passo-passo
- Indicazioni e avvisi
- Informazioni sulla pressione degli pneumatici
- Altre informazioni

MODIFICA DELLA VISUALIZZAZIONE DELLO SCHERMO DEL QUADRO STRUMENTI (modelli con display a schermo intero)

Per i modelli con display a schermo intero, è possibile modificare la visualizzazione dello schermo del quadro strumenti per espandere l'area del display informativo multifunzione. Vedere "Modifica della visualizzazione dello schermo del quadro strumenti (modelli con display a schermo intero)" (pag.69) per sapere come modificare la visualizzazione.

COME USARE IL DISPLAY INFORMATIVO MULTIFUNZIONE

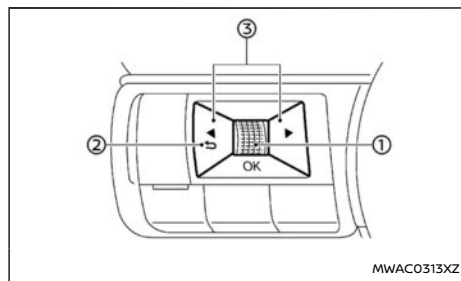

È possibile cambiare le impostazioni per il display informativo multifunzione usando la manopola a scorrimento ①, ② e ③ al volante.

- ① Manopola a scorrimento - consente di scorrere le voci e di modificare o selezionare una voce nel display informativo multifunzione. La manopola permette di scorrere verso l'alto e verso il basso e può essere premuta per effettuare una selezione

- ② ↶ - consente di ritornare al menu precedente
- ③ ◀ ▶ - consente di passare da una schermata alla schermata successiva (es. viaggio, consumo carburante)

DISPLAY INFORMATIVO MULTIFUNZIONE

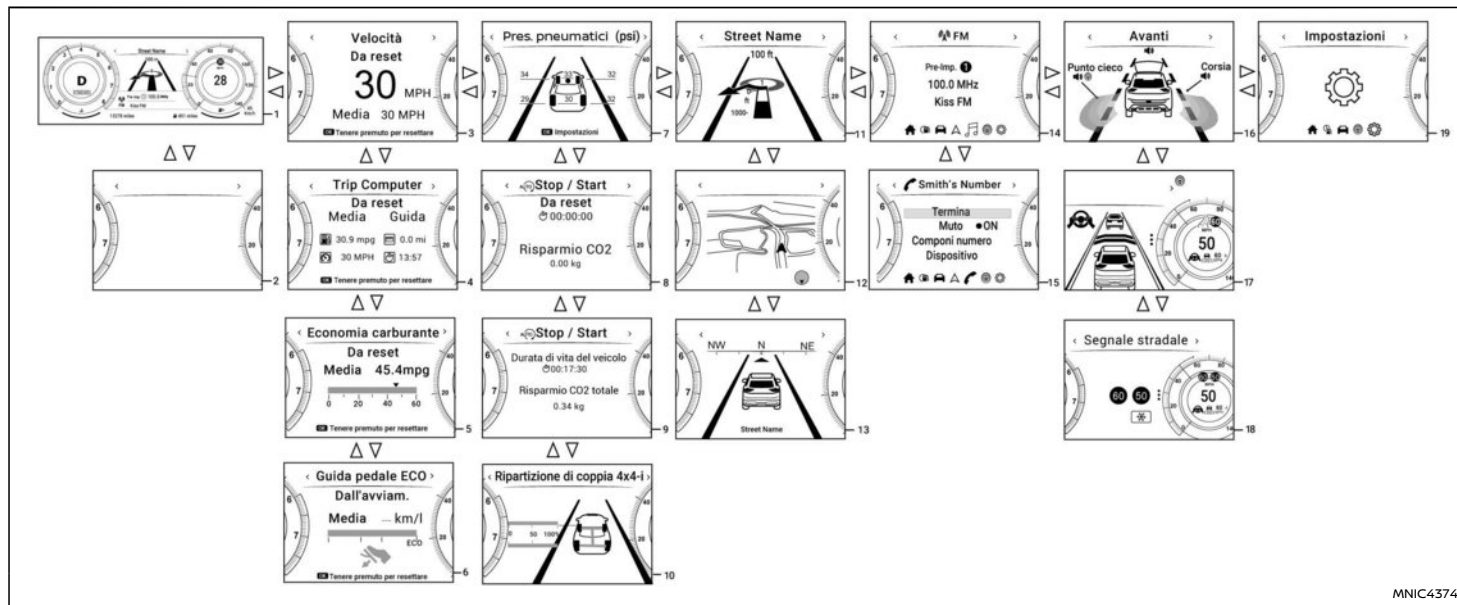

MNIC4374

Quando l'accensione è ON, il display informativo multifunzione può visualizzare le schermate seguenti, se in dotazione al veicolo:

- 1. [Pagina iniziale]
- 2. [Nascondi info]
- 3. [Velocità] (se in dotazione)
- 4. [Trip computer] - [Velocità media] (Distanza e tempo)
- 5. [Economia carburante]
- 6. [Guida pedale ECO]
- 7. [Pres. pneumatici]
- 8. [Stop / Start]
- 9. [Stop / Start] (se in dotazione)
- 10. [Ripartizione di coppia 4x4-i] (se in dotazione)

- 11. [Navigazione] (se in dotazione)
- 12. [Navigazione] (se in dotazione)
- 13. [Bussola] (se in dotazione)
- 14. [Audio]
- 15. Schermo del telefono (visualizzato quando è presente una chiamata in arrivo)
- 16. [Supporti alla guida] (se in dotazione)
- 17. ProPILOT Assist /ICC/Assistenza sterzata (MT) (se in dotazione)
- 18. [Segnale stradale] (se in dotazione)
- Avvisi. Gli avvisi vengono visualizzati soltanto se presenti. Per maggiori informazioni su avvisi e indicatori, vedere "Spie di avvertimento, spie di controllo e segnali acustici" (pag.73).
- 19. [Impostazioni]

Per stabilire quali informazioni visualizzare sul display informativo multifunzione, vedere "[Display personalizz] (se in dotazione)" (pag.92).

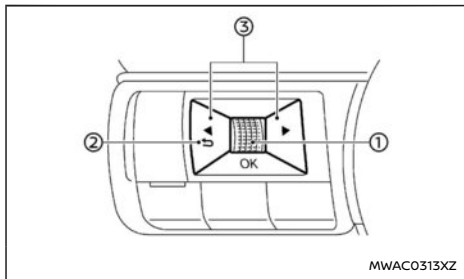

Gli interruttori per il display informativo multifunzione sono situati sul lato sinistro del volante.

- ① Manopola a scorrimento - consente di scorrere le voci e di modificare o selezionare una voce nel display informativo multifunzione. La manopola permette di scorrere verso l'alto e verso il basso e può essere premuta per effettuare una selezione
- ② - consente di ritornare al menu precedente
- ③ - consente di passare da una schermata alla schermata successiva (es. viaggio, consumo carburante)

Le immagini visualizzate potrebbero essere diverse a seconda del modello.

1. Home

La modalità Pagina iniziale mostra le seguenti informazioni.

- Velocità del veicolo
- Navigazione (se in dotazione)
- Audio

2. Nascondi info

Display vuoto.

3. Velocità (se in dotazione)

La modalità velocità mostra le seguenti informazioni.

- Velocità del veicolo
- Velocità media

4. Trip Computer

Il computer di bordo mostra una media di consumo carburante, velocità veicolo, tempo di guida e distanza di guida. È possibile commutare tra [Da reset], [Dall'avviam.] e [Dal rifornim.] premendo il **<OK>**.

Il valore di [da reset] può essere azzerato manualmente premendo il pulsante **<OK>** per più di 2 secondi o finché non compare la pagina di azzeramento.

Il valore di [Dall'avviam.] viene azzerato dopo 30 minuti dall'ultima disinserimento dell'accensione. Può anche essere azzerato manualmente premendo il pulsante **<OK>** per più di 2 secondi o finché non compare la pagina di azzeramento.

Il valore di [Dal rifornim.] viene azzerato automaticamente ogni volta che si effettua il rifornimento e quando la velocità del veicolo supera 10 km/h (6 miglia/h) o se il veicolo percorre almeno 500 m. Può anche essere azzerato manualmente premendo il **<OK>** per più di 2 secondi o finché non compare la pagina di azzeramento.

Consumo medio di carburante:

Il consumo medio di carburante indica il consumo medio di carburante registrato dall'ultimo azzeramento.

Velocità media:

Indica la velocità media sostenuta dal veicolo dall'ultimo azzeramento.

Percorso:

Il contachilometri parziale indica la distanza totale percorsa dal veicolo dall'ultimo azzeramento.

Tempo trascorso:

Indica il tempo trascorso dall'ultimo azzeramento.

5. Display Economia carburante

Consumo attuale di carburante:

La modalità display Economia carburante indica il consumo attuale di carburante.

Consumo medio di carburante:

La modalità display Economia carburante indica il consumo medio di carburante registrato dall'ultimo azzeramento. Sono disponibili tre modalità di funzionamento. È possibile alternare tra [Da reset], [Dall'avviam.] e [Dal rifornim.] premendo la manopola a scorrimento ①.

Il valore di [Da reset] può essere azzerato manualmente usando la manopola a scorrimento ①.

Il valore di [Dall'avviam.] (se in dotazione) può essere azzerato manualmente usando la manopola a scorrimento ①, oppure verrà azzerato automaticamente a ogni disinserimento dell'accensione.

Il valore di [Dal rifornim.] viene azzerato automaticamente ogni volta che si effettua il rifornimento e quando è soddisfatta la condizione "velocità del veicolo ≥ 10 km/h" o "percorrenza veicolo 500 m".

6. Funzione [Guida pedale ECO]

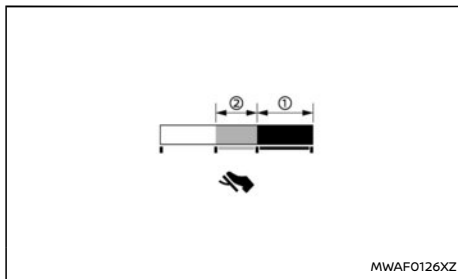

Il display [Guida pedale ECO] può essere selezionato nel display informativo multifunzione in modalità ECO. (Vedere "Display informativo multifunzione" (pag.85).) Usare la funzione [Guida pedale ECO] per contenere il consumo di carburante.

Quando la barra [Guida pedale ECO] si trova nell'area verde ①, significa che il veicolo viene guidato nei limiti di una guida estremamente economica.

Quando la barra [Guida pedale ECO] si trova nell'area verde chiaro ②, significa che il veicolo viene guidato nei limiti di una guida economica.

Se la barra [Guida pedale ECO] si trova fuori dall'area verde ① e ②, significa che il pedale dell'acceleratore viene usato al di fuori dei limiti di una guida economica.

La barra [Guida pedale ECO] non viene visualizzata quando:

- La velocità del veicolo è minore di circa 4 km/h (2 miglia/h).
- Il cambio si trova in posizione P (parcheggio), N (folle) o R (retromarcia).

7. Pressione degli pneumatici

La modalità pressione pneumatici indica la pressione di tutti e quattro gli pneumatici durante la marcia.

Con la funzione [Proposta ECO pneu] attiva, quando la pressione degli pneumatici è bassa, viene visualizzato il messaggio [Controllare pressioni pneumatici per ottimizzare risparmio energetico].

Quando appare l'avviso [Pressione pneumatici bassa], è possibile portare il display in modalità pressione pneumatici premendo la manopola a scorrimento per ottenere maggiori dettagli sull'avviso visualizzato.

8 e 9. Stop / Start

Vedere "Sistema Stop/Start (se in dotazione)" (pag.257).

10. Display ripartizione della coppia dell'Intelligent 4x4 (se in dotazione)

Quando viene selezionato il display [Ripartizione di coppia 4x4-i], è possibile visualizzare il rapporto di ripartizione della coppia di trasmissione alle ruote anteriori e posteriori durante la guida.

11 e 12. Navigazione (se in dotazione)

Quando nel sistema di navigazione è impostata la guida del percorso, questa voce fornisce informazioni sull'itinerario di navigazione.

13. Bussola (se in dotazione)

Questo display indica la direzione del veicolo.

14. Audio

La modalità audio mostra lo stato del sistema audio.

15. Telefono

La modalità telefono mostra lo stato delle informazioni telefono.

16. Assistenza alla guida

La modalità Assistenza guidatore fornisce informazioni sulle condizioni operative dei seguenti sistemi.

- **Avanti:**
 - Intelligent Emergency Braking (IEB) (se in dotazione)
 - Intelligent Forward Collision Warning (I-FCW) (se in dotazione)
- **Corsia:**
 - Avviso di cambio accidentale di corsia (LDW) (se in dotazione)
 - Intelligent Lane Intervention (ILI) (se in dotazione)
- **Punto cieco:**

- Avviso su angolo cieco (BSW) (se in dotazione)
- Intelligent Blind Spot Intervention (se in dotazione)

Per ulteriori dettagli, vedere "Sistema Intelligent Lane Intervention (ILI) (se in dotazione)" (pag.302), e/o "Sistema Intelligent Emergency Braking (IEB) (se in dotazione)" (pag.427).

17. ProPILOT Assist (se in dotazione)

La modalità ProPILOT Assist mostra le condizioni operative dei seguenti sistemi:

- Intelligent Cruise Control (ICC)
- Assistenza sterzata

Il display viene mostrato anche quando si attiva ProPILOT Assist. Per ulteriori informazioni, vedere "ProPILOT Assist (se in dotazione)" (pag.378).

18. Riconoscimento segnaletica stradale (se in dotazione)

Il sistema di riconoscimento dei segnali stradali (TSR) fornisce al conducente informazioni sull'ultimo limite di velocità segnalato. Vedere "Riconoscimento segnaletica stradale (se in dotazione)" (pag.270) per ulteriori dettagli.

[IMPOSTAZIONI]

La modalità di impostazione permette all'utente di cambiare le informazioni visualizzate sul display informativo multifunzione e alcune impostazioni:

- [Impostazione ESP]
- [Assistenza guidatore]
- [Display personalizz] (se in dotazione)
- [Display su vetro] (se in dotazione)
- [Impostazioni ECO]
- [Pressione pneumatici]
- [Orologio]
- [Impostazioni veicolo]
- [Manutenzione]
- [Personalizza il display]
- [Unità / Lingua]
- [I-Key Link] (se in dotazione)
- [Riprist. Impostazioni]

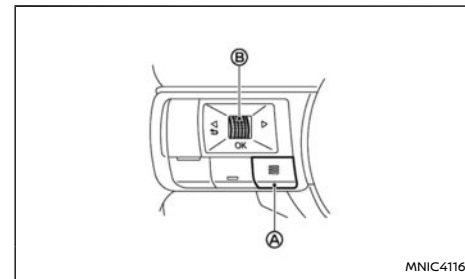

[Menu scelta rapida]

È disponibile un [Menu scelta rapida] per accedere rapidamente ad alcune voci. Il menu è accessibile premendo l'interruttore di scelta rapida (A) al volante e utilizzando la manopola a scorrimento (B) per selezionare la voce desiderata. Sono disponibili le seguenti voci:

- [Assist. Corsia] (se in dotazione)
- [Cambia visual. strument.]
- [Sorgente audio]
- [Assistenza guidatore]
- [Display personalizz]

[Impostazione ESP]

Per modificare l'impostazione, utilizzare la manopola a scorrimento per selezionare e premerla.

- [Sistema]
Consente all'utente di attivare o disattivare il sistema ESP (sistema di controllo elettronico di stabilità). Per impostazione predefinita, il sistema ESP è attivato (ON). Se il sistema ESP è disattivato, la spia ESP OFF si accende.

Per ulteriori informazioni, vedere "Sistema di controllo elettronico di stabilità (ESP)" (pag.462).

NOTA:

Nella maggior parte delle condizioni di marcia, il veicolo deve essere guidato con il sistema di controllo elettronico di stabilità (ESP) attivato (ON).

[Assistenza guidatore]

Per cambiare lo stato, gli avvisi, o per attivare o disattivare i sistemi/gli avvisi visualizzati nel menu [Assistenza guidatore], usare la manopola a scorrimento per selezionare e cambiare una voce di menu:

- [Assist. Sterzata] (se in dotazione)
- [Corsia]
- [Punto cieco] (se in dotazione)
- [Freno di emergenza]
- [Segnale stradale] (se in dotazione)
- [Navi Link] (se in dotazione)
- [Speed Limit Link] (se in dotazione)
- [Offset Speed Link] (se in dotazione)
- [Assist. Parcheggio]
- [Avviso ostacolo post.] (se in dotazione)
- [Avviso allerta conduc.] (se in dotazione)
- [Allarme timer]
- [Avviso bassa temp.]
- [Dispositivo di sterzo]

[Assist. Sterzata] (se in dotazione):

- Consente all'utente di attivare/disattivare [Assist. Sterzata].

[Corsia]:

- [Avviso]
Consente all'utente di attivare o disattivare il sistema LDW (avviso di cambio accidentale di corsia). Vedere "Sistema di avviso di cambio accidentale di corsia (LDW) (se in dotazione)" (pag.298).

- [Intervento]

Consente all'utente di attivare o disattivare il sistema ILI (Intelligent Lane Intervention). Vedere "Sistema di avviso di cambio accidentale di corsia (LDW) (se in dotazione)" (pag.298).

- [Livello di vibrazioni] (se in dotazione)

Consente all'utente di regolare il livello di vibrazioni del volante per il sistema LDW. Può essere impostato su [Alto], [Medio] o [Basso]. Vedere "Sistema di avviso di cambio accidentale di corsia (LDW) (se in dotazione)" (pag.298).

- [Assist. Corsia] (se in dotazione)

Consente all'utente di attivare o disattivare il sistema ELA (assistenza mantenimento corsia). Vedere "Sistema di assistenza mantenimento corsia (ELA) (se in dotazione)" (pag.308).

- [Impst corsia emrg] (se in dotazione)

Consente all'utente di regolare la sensibilità del sistema ELA (se in dotazione). Può essere impostato su [Normale], [Forte] o [Moderato]. Vedere "Sistema di assistenza mantenimento corsia (ELA) (se in dotazione)" (pag.308).

[Punto cieco] (se in dotazione):

- [Avviso]

Consente all'utente di attivare o disattivare il sistema BSW (avviso su angolo cieco).

- [Intervento] (se in dotazione)

Consente all'utente di attivare o disattivare il sistema Intelligent Blind Spot Intervention (sistema intelligente di intervento su angolo cieco).

Vedere "Sistema di avviso su angolo cieco (BSW)/

Sistema Intelligent Blind Spot Intervention (se in dotazione)" (pag.274).

[Freno di emergenza]:

- [Anteriore]

Consente all'utente di attivare o disattivare il sistema Intelligent Emergency Braking (IEB) con rilevamento pedone (se in dotazione). Vedere "Sistema Intelligent Emergency Braking (IEB) (se in dotazione)" (pag.427).

- [Posteriore]

Consente all'utente di attivare o disattivare il sistema RAB (freno automatico in retromarcia) (se in dotazione). Vedere "Freno automatico in retromarcia (RAB) (se in dotazione)" (pag.292).

[Segnale stradale] (se in dotazione):

Consente all'utente di attivare o disattivare il sistema TSR (riconoscimento segnali stradali).

[Navi Link] (se in dotazione):

Consente all'utente di attivare o disattivare la funzione [Navi Link] (ProPILOT Assist con Navi-link). (Vedere "Cruise Navi Link - ProPILOT Assist con Navi Link (se in dotazione)" (pag.393).)

[Speed Limit Link] (ProPILOT Assist con Navi-link) (se in dotazione):

Consente all'utente di personalizzare le opzioni [Speed Limit Link] (ProPILOT Assist con Navi-link).

- [OFF]

- [Richiesta]

- [Automatico]

(Vedere "Speed Limit Link - ProPILOT Assist (se in dotazione)" (pag.389).)

[Speed Limit Link] (senza Navi-link) (se in dotazione):

Consente all'utente di personalizzare le opzioni [Speed Limit Link] (senza Navi-link).

- [ON] / [OFF]

(Vedere "Speed Limit Link - ProPILOT Assist (se in dotazione)" (pag.389).)

[Offset Speed Link] (se in dotazione):

Consente all'utente di impostare se accettare esattamente il limite di velocità utilizzato da [Speed Limit Link] o se applicarvi una tolleranza tra -10 km/h (-5 miglia/h) e +10 km/h (+5 miglia/h). (Vedere "Speed Limit Link - ProPILOT Assist (se in dotazione)" (pag.389).)

[Assist. Parcheggio]:

Per cambiare lo stato o attivare o disattivare i sistemi visualizzati nel menu [Assist. Parcheggio], usare la manopola a scorrimento per selezionare e cambiare una voce di menu:

- [Oggetto in mov.] (se in dotazione)

Consente all'utente di attivare o disattivare il sistema MOD (rilevamento oggetto mobile).

- [Display] (se in dotazione)

Consente all'utente di attivare o disattivare il display del sistema sonar o del sistema RSS (sistema sonar posteriore).

- [Anteriore] (se in dotazione)

Consente all'utente di attivare/disattivare i sensori sonar anteriori.

- [Posteriore]

Consente all'utente di attivare/disattivare i sensori sonar posteriori.

- [Distanza] (se in dotazione)

Consente all'utente di modificare la distanza di rilevamento dei sensori di parcheggio in [Lontano], [Medio] o [Vicino]

- [Volume]

Consente all'utente di selezionare il volume del segnale acustico del sonar ([Alto], [Medio] o [Basso]).

[Allerta traffico post.]:

Consente all'utente di attivare o disattivare il sistema RCTA (avviso traffico trasversale posteriore). (Vedere "Sistema di avviso traffico trasversale posteriore (RCTA) (se in dotazione)" (pag.287).)

[Avviso allerta conduc.]:

Consente all'utente di attivare/disattivare il sistema Intelligent Driver Alertness. (Vedere "Intelligent Driver Alertness (se in dotazione)" (pag.437).)

[Allarme timer]:

Consente all'utente di regolare o azzerare [Allarme timer].

[Avviso bassa temp.]:

Consente all'utente di attivare/disattivare la funzione di avviso bassa temperatura.

[Dispositivo di sterzo]:

Consente all'utente di regolare il servosterzo per ridurre o aumentare la forza da esercitare sullo sterzo.

- [Selettore modalità guida]

- [STANDARD]

- [SPORT]

[Display personalizz] (se in dotazione)

Per cambiare la visualizzazione nel menu [Display personalizz], usare la manopola a scorrimento per selezionare e cambiare una voce di menu:

- [Nascondi info]
- [Navigazione]
- [Temp residuo a dest]
- [Economia carburante]
 - [Da reset]
 - [Dall'avviam.]
 - [Dal rifornim.]
- [Percorso]
 - [Da reset]
 - [Dall'avviam.]
 - [Dal rifornim.]
- [Marcia inserita]
- [Velocità media]
 - [Da reset]
 - [Dall'avviam.]
 - [Dal rifornim.]

[Display su vetro] (se in dotazione)

Per cambiare lo stato o attivare o disattivare i sistemi visualizzati nel menu [Display su vetro] (HUD), usare la manopola a scorrimento per selezionare e cambiare una voce di menu:

- [Luminosità]
- [Altezza]
- [Rotazione]
- [Info visualizzate]

- [Navigazione] (se in dotazione)
- [Supporti alla guida] (se in dotazione)
- [Segnale stradale] (se in dotazione)
- [Audio] (se in dotazione)
- [TEL/SMS] (se in dotazione)

● [RESET]

(Vedere "[Display su vetro] (se in dotazione)" (pag.111).)

[Impostazioni ECO]

Questa impostazione consente all'utente di cambiare le impostazioni per il sistema ECO.

Per cambiare lo stato o attivare o disattivare i sistemi visualizzati nel menu [Impostazioni ECO], usare la manopola a scorrimento per selezionare e cambiare una voce di menu:

- [Modalità ECO]
 - [Cruise Control ECO]
 - [Stop / Start]
 - [Climatizzazione ECO]
- [Impost. info ECO]
 - [Indicatore ECO]
 - [Report Guida ECO]

● [Visual. Cronologia]

Per azzerare [Visual. Cronologia]:

- 1) Selezionare [Visual. Cronologia] tramite la manopola a scorrimento.
- 2) Premere la manopola a scorrimento.
- 3) Selezionare [Si] premendo la manopola a scorrimento.

● [Proposta ECO pneu]

Premere la manopola a scorrimento per attivare o disattivare [Proposta ECO pneu].

[Pressione pneumatici]

Le impostazioni nel menu [Pres. pneumatici] sono tutte legate al sistema di monitoraggio della pressione degli pneumatici (TPMS) (vedere "Sistema di monitoraggio della pressione degli pneumatici (TPMS) (se in dotazione)" (pag.239)).

- [Target anteriore]
- [Target posteriore]
- [Unit.pres.pneu]
- [Reset avvio]

[Target anteriore]:

La pressione pneumatici [Target anteriore] è la pressione specificata per gli pneumatici anteriori, indicata sulla targhetta pneumatici (vedere "Targhetta pneumatici" (pag.532) e "Sistema di monitoraggio della pressione degli pneumatici (TPMS) (se in dotazione)" (pag.239)).

Usare la manopola a scorrimento per selezionare e cambiare il valore della pressione degli pneumatici [Target anteriore].

[Target posteriore]:

La pressione pneumatici [Target posteriore] è la pressione specificata per gli pneumatici posteriori, indicata sulla targhetta pneumatici (vedere "Targhetta pneumatici" (pag.532) e "Sistema di monitoraggio della pressione degli pneumatici (TPMS) (se in dotazione)" (pag.239)).

Usare la manopola a scorrimento per selezionare e

cambiare il valore della pressione degli pneumatici [Target posteriore].

[Unit.pres.pneu]:

L'unità di misura per indicare la pressione degli pneumatici sul display informativo multifunzione può essere cambiata in:

- [psi]
- [bar]
- [kPa]
- [kgf/cm²]

Usare la manopola a scorrimento per selezionare e cambiare l'unità.

Tabella di conversione unità di pressione

kPa	psi	bar	kgf/cm ²
200	29	2,0	2,0
210	30	2,1	2,1
220	32	2,2	2,2
230	33	2,3	2,3
240	35	2,4	2,4
250	36	2,5	2,5
250	36	2,5	2,5
260	38	2,6	2,6
270	39	2,7	2,7
280	41	2,8	2,8
290	42	2,9	2,9
300	44	3,0	3,0

310	45	3,1	3,1
320	46	3,2	3,2
330	48	3,3	3,3
340	49	3,4	3,4

[Reset avvio]:

La pressione degli pneumatici è influenzata dalla temperatura interna dello pneumatico; la temperatura dello pneumatico aumenta durante la marcia del veicolo. Il sistema TPMS utilizza sensori di temperatura incorporati negli pneumatici per compensare le variazioni termiche, al fine di impedire falsi avvisi del sistema TPMS.

La funzione [Reset avvio] consente di azzerare i valori di temperatura memorizzati in precedenza. Si consiglia di eseguire questa funzione dopo aver regolato la pressione degli pneumatici.

Vedere "Sistema di monitoraggio della pressione degli pneumatici (TPMS) (se in dotazione)" (pag.239).

Usare la manopola a scorrimento per avviare o annullare la procedura di calibrazione. Mentre il processo di calibrazione è attivo, il messaggio: [Reset avvio] viene visualizzato.

[Orologio]

Consente all'utente di regolare le impostazioni dell'orologio e l'ora all'interno del display informativo multifunzione.

- [Display] (se in dotazione)
- [Modalità orologio] (se in dotazione)

- [Formato orologio]
- [Ora legale] (se in dotazione)
- [Fuso orario] (se in dotazione)
- Imposta orologio manualmente

È inoltre possibile regolare l'orologio nel display centrale. Per ulteriori informazioni, fare riferimento al Libretto di uso NissanConnect fornito separatamente.

[Impostazioni veicolo]

Le impostazioni del veicolo permettono all'utente di cambiare le impostazioni per i seguenti menu.

- [Portellone elettr] (se in dotazione)
- [Illuminazione]
- [Blocco Porte]
- [Tergicristalli]
- [Sistema d'allarme] (se in dotazione)
- [Posizione di guida] (se in dotazione)
- [Avviso porta post]
- [Specchietti]

È possibile cambiare le impostazioni per il veicolo usando la manopola a scorrimento.

[Portellone elettr] (se in dotazione):

Consente all'utente di attivare o disattivare il portellone posteriore elettrico.

Se la funzione [Portellone elettr] è disattivata, il portellone elettrico può comunque essere aperto e chiuso premendo il pulsante di apertura e spostando il portellone a mano. Da notare che la forza richiesta per aprire/chiedere il portellone elettrico sarà maggiore che per un portellone non elettrico

[Illuminazione]:

Il menu [Illuminazione] contiene le seguenti opzioni:

- [Luce di benvenuto]
La funzione di luce di benvenuto fa accendere le luci quando le porte vengono sbloccate tramite l'Intelligent Key. Usare la manopola a scorrimento per attivare o disattivare questa funzione.
- [Luci d'atmosfera] (se in dotazione)
È possibile regolare la luminosità delle [Luci d'atmosfera]. Utilizzare la manopola a scorrimento per selezionare la luminosità.

[Blocco Porte]:

Il menu [Blocco Porte] contiene le seguenti opzioni:

- [Bloc. port. I-Key] (se in dotazione)
Quando è attivata questa voce, l'interruttore dedicato sulla porta viene attivato. Usare la manopola a scorrimento per attivare o disattivare questa funzione.
- [Sblocco selettivo] (se in dotazione)
Quando questa voce è attivata e si preme l'interruttore dedicato sulla maniglia della porta lato conducente, viene sbloccata solo la porta lato conducente. È possibile sbloccare tutte le porte premendo un'altra volta entro 1 minuto l'interruttore dedicato sulla maniglia della porta. Quando quest'opzione è disattivata, tutte le porte si sbloccano premendo una sola volta l'interruttore dedicato sulla maniglia della porta. Usare la manopola a scorrimento per attivare o disattivare questa funzione.

- [Sbl. porte autom.] (se in dotazione)
La funzione [Sbl. porte autom.] consente all'utente di personalizzare le opzioni di sblocco automatico delle porte. Utilizzare la manopola a scorrimento per cambiare la modalità.
 - [Passare a posizione P]
 - [Iniez OFF]
 - [OFF]
- [Clacs. a chius. porte] (se in dotazione)
Se questa voce è attiva, il clacson suona e le luci di emergenza lampeggiano due volte quando si blocca il veicolo con l'Intelligent Key. Usare la manopola a scorrimento per attivare o disattivare questa funzione.
- [Bloc. prt aut] (se in dotazione)
La funzione [Bloc. prt aut] consente all'utente di personalizzare le opzioni di blocco automatico delle porte. Utilizzare la manopola a scorrimento per cambiare la modalità.
- [Velocità veicolo] (se in dotazione)
- [Togli leva cambio da P] (se in dotazione)
- [OFF]

[Tergicristalli]:

Il menu [Tergicristalli] contiene le seguenti opzioni:

- [In base alla velocità]
La funzione [In base alla velocità] può essere attivata o disattivata. Usare la manopola a scorrimento per attivare o disattivare questa funzione.
- [Tergicristalli automatici]
La funzione dei tergicristalli [Tergicristalli automatici] può essere attivata o disattivata. Usare

la manopola a scorrimento per attivare o disattivare questa funzione.

- [Auto con retrom.] (se in dotazione)
La funzione dei tergicristalli Auto con retrom. può essere impostata su ON o OFF. Dal menu [Tergicristalli], selezionare [Auto con retrom.]. Usare la manopola a scorrimento per attivare o disattivare questa funzione. Se attivata, il tergicristallo posteriore entra in funzione quando vengono inseriti i tergicristalli anteriori mentre il cambio si trova in posizione R (retromarcia).
- [Passata Finale]
La funzione [Passata Finale] può essere attivata (ON) o disattivata (OFF). Dal menu [Tergicristalli], selezionare [Passata Finale]. Usare la manopola a scorrimento per attivare o disattivare questa funzione. Se impostato su ON, il tergicristallo entra una volta in funzione circa 3 secondi dopo aver attivato il lavacrystallo. Quest'operazione serve a rimuovere il liquido di lavaggio che è gocciolato sul parabrezza.

[Sistema d'allarme] (se in dotazione):

Il menu [Sistema d'allarme] contiene le seguenti opzioni:

- [Sempre su ON]
- [Chiedi all'uscita]
Quando viene selezionata questa opzione (se in dotazione), il sistema d'allarme fornirà la possibilità di disattivare i sensori di movimento interno (se in dotazione) dopo aver portato l'accensione su **OFF**. Utilizzare la manopola a scorrimento per selezionare la funzione preferita.

- [Disattiva una volta]

Quando viene selezionata questa opzione (se in dotazione), i sensori di movimento interno (se in dotazione) verranno disabilitati fino al successivo disarmo del sistema d'allarme.

[Posizione di guida] (se in dotazione):

- [Sed. scorr. all'uscita]

Consente all'utente di attivare o disattivare la funzione di entrata/uscita. Usare la manopola a scorrimento per attivare o disattivare questa funzione. (Vedere "Sistema di memoria della posizione di guida (se in dotazione)" (pag.167).)

[Avviso porta post]:

La funzione [Avviso porta post] consente all'utente di personalizzare le opzioni di avviso delle porte posteriori. Utilizzare la manopola a scorrimento per cambiare la modalità.

- [Clacson e avviso]

Se questa opzione è selezionata, l'avviso viene visualizzato e il clacson suona.

- [Solo avviso]

Se questa opzione è selezionata, viene solo visualizzato l'avviso.

- [OFF]

Se questa opzione è selezionata, non viene visualizzato alcun avviso e il clacson non suona.

[Specchietti]:

Nel menu [Specchietti] sono disponibili tre opzioni (se in dotazione):

- [Autochius. OFF] (se in dotazione)

Quando questa voce è attivata, la funzione di ripiegamento automatico degli specchietti retrovisori esterni è disattivata. Utilizzare la manopola a scorrimento per selezionare questa funzione.

- [Aperti all'avvio] (se in dotazione)

Quando è attivata questa voce, gli specchietti retrovisori esterni si chiudono automaticamente al disinserimento dell'accensione e si aprono all'inserimento dell'accensione. Utilizzare la manopola a scorrimento per selezionare questa funzione.

- [Allo sbloccaggio] (se in dotazione)

Quando è attivata questa voce, gli specchietti retrovisori esterni si chiudono automaticamente quando le porte del veicolo vengono bloccate e si aprono quando le porte vengono sbloccate. Utilizzare la manopola a scorrimento per selezionare questa funzione.

[Manutenzione]

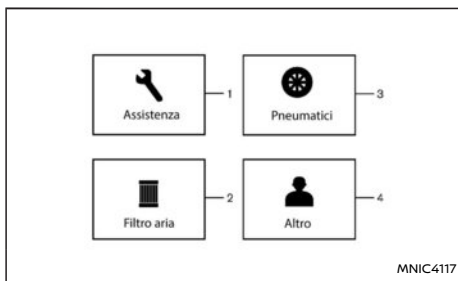

La modalità di manutenzione consente all'utente di impostare avvisi come promemoria per gli intervalli di manutenzione. Per cambiare una voce: Selezionare [Manutenzione] utilizzando e premendo la manopola a scorrimento.

1. [Manutenzione]

2. [Filtro aria]

3. [Pneumatici]

4. [Altro]

[Manutenzione]:

Quest'indicatore appare quando si è giunti alla distanza impostata per il cambio dell'olio motore e del filtro. Per i modelli con motore a benzina, si può impostare o azzerare l'intervallo per il controllo o la sostituzione dell'olio motore.

Per gli elementi e gli intervalli della manutenzione programmata, vedere la Guida all'assistenza e alla manutenzione NISSAN.

NOTA:

Alcuni modelli utilizzano la funzione di monitoraggio del grado di deterioramento dell'olio (OCS - Oil Condition Supervisor). Altri modelli utilizzano il semplice promemoria di manutenzione.

[Filtro aria] (se in dotazione):

Questo indicatore appare quando si è giunti alla distanza impostata dal cliente per il cambio del filtro dell'aria. È possibile programmare o azzerare la distanza per il controllo o la sostituzione di questi elementi.

Per gli elementi e gli intervalli della manutenzione

programmata, vedere la Guida all'assistenza e alla manutenzione NISSAN.

[Pneumatici]:

Quest'indicatore appare quando si è giunti all'intervallo impostato dal cliente per la sostituzione degli pneumatici. È possibile impostare o azzerare la distanza dell'intervallo per la sostituzione degli pneumatici.

AVVERTIMENTO

L'indicatore per la sostituzione degli pneumatici non può sostituirsi ai controlli periodici degli pneumatici, compresi i controlli della pressione. Vedere "Ruote e pneumatici" (pag.520). L'usura degli pneumatici e il momento più opportuno per la sostituzione sono condizionati da molti fattori, tra cui il gonfiaggio, l'allineamento, le abitudini di guida e le condizioni della strada. Impostando l'indicatore per la sostituzione degli pneumatici ad una certa distanza di percorrenza non implica per forza che gli pneumatici dureranno tanto a lungo. Usare l'indicatore della sostituzione degli pneumatici solo come riferimento ed eseguire regolarmente il controllo degli pneumatici. La mancata osservanza dei regolari controlli degli pneumatici, per esempio il controllo della pressione, potrebbe portare al cedimento dello pneumatico. Potrebbero verificarsi gravi danni al veicolo con rischio di collisione, risultando in lesioni gravi o morte.

[Altro]:

Questo indicatore appare quando si è giunti all'intervallo impostato dal cliente per il controllo

o la sostituzione di elementi diversi dall'olio motore, filtro dell'olio e pneumatici. Altri elementi di manutenzione possono includere il filtro dell'aria o la rotazione degli pneumatici. È possibile impostare o azzerare la distanza per il controllo o la sostituzione degli elementi.

[Personalizza il display]

Le impostazioni del display permettono all'utente di scegliere tra i diversi tipi di quadro strumenti.

È possibile cambiare le impostazioni per il display usando la manopola a scorrimento.

[Info visualizzate]:

Visualizza le schermate disponibili per la visualizzazione nel display informativo multifunzione.

[Guida del percorso] (se in dotazione):

Per modificare l'impostazione, utilizzare la manopola a scorrimento per selezionare e premerla.

● [Allarmi]

L'impostazione [Allarmi] consente all'utente di attivare o disattivare gli allarmi in Impostazioni di navigazione.

[AUTO Cruise Display] (se in dotazione):

La voce [AUTO Cruise Display] consente all'utente di attivare o disattivare la transizione allo schermo Cruise.

[Effetto di benvenuto]:

L'opzione [Effetto di benvenuto] visualizza le impostazioni degli effetti di benvenuto disponibili.

● [Illum. misuratore] (se in dotazione)

● [Animazione]

[Guida al funzionam]:

[Guida al funzionam] visualizza le impostazioni disponibili per la guida al funzionamento.

● [Luci]

● [Tergicristalli]

— [Anteriore]

— [Posteriore]

● [Assist.Abbaglian] (se in dotazione)

● [Fari LED adattivi] (se in dotazione)

● [Memoria sedile] (se in dotazione)

● [Lim di velocità] (se in dotazione)

[Unità/Lingua]

È possibile modificare le unità mostrate nel display informativo multifunzione:

● [Distanza/Carburante]

● [Pressioni pneumatici]

● [Temperatura]

● [Lingua]

Usare la manopola a scorrimento per selezionare e cambiare le unità usate sul display informativo multifunzione.

[Distanza/Carburante]:

È possibile cambiare l'unità di misura per il consumo di carburante visualizzato nel display informativo.

● [miles, MPG]

● [km, km/l]

- [km, l/100km]

Usare la manopola a scorrimento per selezionare e cambiare l'unità.

[Pressione pneumatici]:

L'unità di misura per indicare la pressione degli pneumatici sul display informativo multifunzione può essere cambiata in:

- [psi]
- [bar]
- [kPa]
- [kgf/cm²]

[Temperatura]:

La temperatura indicata sul display informativo multifunzione può essere cambiata in:

- [°C]
- [°F]

Usare la manopola a scorrimento per alternare le opzioni.

[Lingua]:

La lingua usata sul display informativo multifunzione può essere cambiata.

Usare la manopola a scorrimento per selezionare e cambiare la lingua usata sul display informativo multifunzione.

[I-Key Link] (se in dotazione)











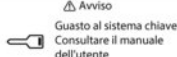

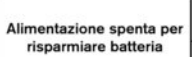









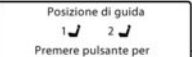

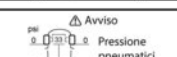



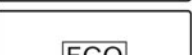

L'opzione [I-Key Link] può essere attivata o disattivata tramite la manopola a scorrimento. Verrà visualizzata la chiave sincronizzata e in uso per il veicolo.

[Riprist. Impostazioni]

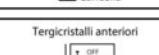
Le impostazioni effettuate sul display informativo multifunzione possono essere riportate ai valori predefiniti in fabbrica. Per ripristinare il display informativo multifunzione:

1. Selezionare [Riprist. Impostazioni] utilizzando e premendo la manopola a scorrimento.
2. Selezionare [Si] per ripristinare i valori predefiniti per tutte le impostazioni premendo la manopola a scorrimento.

INFORMAZIONI E AVVISI GENERALI

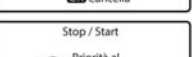
 1 Premere frizione e pulsante di avviamento	 8 Avviso Guasto al sistema chiave Consultare il manuale dell'utente OK Cancellare	 15 Indicazioni modalità luci OK Cancellare	 22 Guasto al sist. sensori parch. Vedi il manuale utente.	 29 Alimentazione spenta per risparmiare batteria
 2 Premere freno e pulsante di avviamento per partire	 9 Pressioni pneumatici (psi)	 16 Promemoria Spegnerli i fari	 23 Allerta Attenzione Effettuare una sosta?	 30 Avviso Rilascia freno a mano
 3 Ruotare volante e prem. pulsante di avviamento	 10 Pressioni pneumatici (psi)	 17 Avviso Guasto al sistema fari Consultare il manuale dell'utente	 24 Avviso Allerta Attenzione Guasto nel sistema	 31 Posizione di guida 1 2 Premere pulsante per salvare posizione di guida
 4 Avviso Nessuna chiave rilevata	 11 Avviso Pressione pneumatici bassa	 18 Assistenza abbaglianti disp con fari in pos AUTO	 25 Posizione di guida Posizione di guida salvata	 32 Posizione di guida 1 Posizione di guida salvata
 5 Mantn No Chiave Tenere premuto per spegnere il motore	 12 Tergicristalli anteriori	 19 Tergicristalli anteriori	 26 L'alimentazione sarà spenta per risparmiare batteria	 33 Stop / Start
 6 Batteria chiave quasi esaurita	 13 Tergicristalli anteriori	 20 Tergicristalli anteriori	 27 Avanti Cors Punto cieco	 34 Stop / Start Priorità allo sterzo
 7 Tenere chiave vicino al pulsante di avviamento	 14 Livello carburante basso	 21 Assist. parcheggio.	 28 L'alimentazione sarà spenta per risparmiare batteria	 35 Stop / Start Priorità al climatizzatore

MN1C4141

<p>Stop / Start</p> <p> Stop / Start non disponibile</p> <p> Cancella</p>	36	<p>Premere il pedale del freno</p>	43	<p>Posizione P e freno di stazionamento non inseriti Per annullare selezionare un'altra marcia</p> <p> Cancella</p>	50	<p> Avviso</p> <p>Motore caldo Potenza ridotta</p> <p> Cancella</p>	57	<p> Avviso</p> <p>Malfunzionamento del cambio Manutenzione adesso</p> <p> Cancella</p>	64
<p>Stop / Start</p> <p> Stop / Start Guasto al sistema</p> <p> Cancella</p>	37	<p> Avviso</p> <p>Premere il pedale del freno per evitare il movimento del veicolo</p> <p> Cancella</p>	44	<p>Modalità di mantenimento posizione folle non attivata.</p> <p> Cancella</p>	51	<p> Avviso</p> <p>Guasto motore Visitare concessionario</p> <p> Cancella</p>	58	<p> Avviso</p> <p>Cambio molto caldo Potenza ridotta</p> <p> Cancella</p>	65
<p>Sistema d'allarme</p> <p>Sensori movimento interno</p> <p>ON OFF</p>	38	<p>Auto Hold</p> <p>Attenzione Pendenza elevata</p> <p> Cancella</p>	45	<p> Avviso</p> <p>Passare a posizione P</p> <p> Cancella</p>	52	<p> Avviso</p> <p>Guasto 4WD Vedi il manuale utente</p> <p> Cancella</p>	59	<p> Avviso</p> <p>Arrestare il veicolo</p> <p> Cancella</p>	66
<p>Sistema d'allarme</p> <p>Sensori movimento interno attivati</p>	39	<p>Auto Hold</p> <p>Premere il pedale del freno per operare il comando</p> <p> Cancella</p>	46	<p>Modalità trasporto attiva Premere fusibile transito</p>	53	<p> Avviso</p> <p>Temperatura elevata 4WD arrestare il veicolo</p> <p> Cancella</p>	60	<p> Avviso</p> <p>Inserire il freno a mano</p> <p> Cancella</p>	67
<p>Sistema d'allarme</p> <p>Sensori movimento interno disattivati</p>	40	<p>Auto Hold</p> <p>Premere il pedale del freno per operare il comando</p> <p> Cancella</p>	47	<p> Avviso</p> <p>Errore sistema di alimentazione 12V Visitare il concessionario</p> <p> Cancella</p>	54	<p> Avviso</p> <p>Dimensioni pneumatici errate. Consulta il manuale utente</p> <p> Cancella</p>	61	<p> Avviso</p> <p>Guasto al sistema di controllo chassis Consultare il manuale dell'utente</p> <p> Cancella</p>	68
<p> Avviso</p> <p>Controllare la posizione della leva del cambio</p> <p> Cancella</p>	41	<p>Filtro di scarico</p> <p>Manutenzione filtro allo scarico Vedere libretto di uso</p> <p> Cancella</p>	48	<p> Avviso</p> <p>Guasto motore Potenza ridotta Visitare concessionario</p> <p> Cancella</p>	55	<p> Avviso</p> <p>Malfunzionamento del cambio Fermati in sicurezza</p> <p> Cancella</p>	62		
<p>Avviso</p> <p>Premere il pedale del freno</p>	42	<p>Uscita da veicolo in folle Vedere Libretto di uso</p> <p> Impostazioni</p>	49	<p> Avviso</p> <p>Motore in stallo Arrestare veicolo in sicurezza</p> <p> Cancella</p>	56	<p> Warning</p> <p>Manutenzione del cambio Potenza ridotta</p> <p> Cancella</p>	63		

MNIC4255

Le immagini visualizzate possono variare in base al modello.

1. Indicazione di avviamento motore (per modelli con cambio manuale (MT))

Il messaggio segnala che il motore può essere avviato premendo l'interruttore di accensione con il pedale della frizione abbassato.

È inoltre possibile avviare il motore premendo l'interruttore di accensione con il pedale freno abbassato quando la leva del cambio è in folle (N).

2. Indicazione di avviamento motore (per modelli con cambio Xtronic)

Questo messaggio appare quando il cambio è in posizione P (Parceggio).

Il messaggio segnala che il motore può essere avviato premendo l'interruttore di accensione con il pedale del freno abbassato.

3. Indicazione di avviamento motore

Il messaggio segnala che non è possibile sbloccare il bloccasterzo mediante l'interruttore di accensione. Premere l'interruttore di accensione ruotando leggermente il volante.

4. Avvertimento [Nessuna chiave rilevata]

L'avviso appare quando si chiude la porta lasciando l'Intelligent Key fuori dal veicolo con il motore acceso. Portare l'Intelligent Key a bordo del veicolo. Vedere "Sistema Intelligent Key (se in dotazione)" (pag.145) per ulteriori dettagli.

5. Avviso [No Chiave] [Tenere premuto per spegnere il motore]

L'avviso appare se si tenta di spegnere il motore quando si chiude la porta lasciando l'Intelligent Key fuori dal veicolo con il motore acceso. Tenere premuto l'interruttore di accensione per spegnere il motore.

Vedere "Sistema Intelligent Key (se in dotazione)" (pag.145) per ulteriori dettagli.

6. Avviso [Batteria chiave quasi esaurita]

Quest'indicatore appare quando la batteria dell'Intelligent Key è quasi scarica.

Quando appare quest'avvertimento, sostituire la batteria con una batteria nuova. Vedere "Sostituzione della batteria dell'Intelligent Key" (pag.510).

7. Indicazione di avviamento motore per sistema Intelligent Key

Il messaggio appare quando la batteria dell'Intelligent Key si sta esaurendo e la comunicazione tra il sistema Intelligent Key e il veicolo non avviene nella maniera corretta.

Quando appare questo messaggio, toccare l'interruttore di accensione con l'Intelligent Key premendo contemporaneamente il pedale del freno. (Vedere "Interruttore di accensione a pulsante (se in dotazione)" (pag.246).)

8. Avviso [Guasto al sistema chiave Consultare il manuale dell'utente]

Quest'avviso appare se si verifica un malfunzionamento nel sistema Intelligent Key.

Se quest'avviso appare a motore spento, il motore non può più essere avviato. Se invece quest'avviso

appare a motore acceso, il veicolo è utilizzabile nella maniera consueta. Tuttavia, è consigliabile recarsi il prima possibile presso un concessionario NISSAN o un'officina qualificata per l'eventuale riparazione.

9-10 Messaggi di indicazione [Pressioni pneumatici]

La modalità pressione pneumatici indica la pressione di tutti e quattro gli pneumatici durante la marcia.

Con la funzione [Proposta ECO pneu] attiva, quando la pressione degli pneumatici è bassa, viene visualizzato il messaggio [Controllare pressioni pneumatici per ottimizzare risparmio energetico].

11. Avvertimento [Pressione pneumatici bassa]

Quest'avvertimento appare quando si accende la spia di avvertimento bassa pressione pneumatici nel quadro strumenti al rilevamento di una bassa pressione degli pneumatici. L'avviso appare ogni volta che l'accensione viene attivata finché la spia di avvertimento bassa pressione pneumatici rimane accesa. Quando appare quest'avviso, arrestare il veicolo e regolare la pressione degli pneumatici al valore a FREDDO, indicato sulla targhetta pneumatici. (Vedere "Spia di avvertimento bassa pressione pneumatici (se in dotazione)" (pag.78) e "Sistema di monitoraggio della pressione degli pneumatici (TPMS) (se in dotazione)" (pag.239).)

12. Display dello stato degli occupanti (se in dotazione)

Nei veicoli dotati di display dello stato degli occupanti, oltre alla spia di avvertimento delle cinture di sicurezza, sul display informativo multi-funzione compare il display dello stato degli occupanti quando la cintura di sicurezza di almeno uno degli occupanti non è allacciata. Il display rimane visualizzato fino a quando gli occupanti non abbiano allacciato le loro cinture di sicurezza, o fino a quando il conducente non abbia confermato di averne preso atto.

Per le precauzioni sull'uso delle cinture di sicurezza, vedere "Cinture di sicurezza" (pag.28).

13. Display cinture di sicurezza passeggeri posteriori (se in dotazione)

A seconda delle specifiche del veicolo, questo avviso appare per 65 secondi dopo l'attivazione dell'accensione. Indica inoltre se il numero totale delle cinture di sicurezza posteriori allacciate è minore del numero massimo durante il viaggio.

Per le precauzioni sull'uso delle cinture di sicurezza, vedere "Cinture di sicurezza" (pag.28).

14. Avviso [Livello carburante basso]

Quest'avviso appare quando il carburante nel serbatoio si sta esaurendo. Effettuare il rifornimento di carburante non appena possibile, preferibilmente prima che la lancetta dell'indicatore raggiunge la posizione di serbatoio vuoto (0).

Quando l'indicatore carburante raggiunge la posizione di serbatoio vuoto (0), una piccola quantità di carburante è rimasta nel serbatoio.

15. Indicazione [Fari]

Il messaggio viene visualizzato quando viene apportata una modifica alla posizione del comando fari. Vedere "Comando fari e indicatori di direzione" (pag.117).

16. Avviso [Promemoria Spegnerne i fari]

Il messaggio appare quando si apre la porta del conducente con il comando fari inserito (ON) e l'accensione disattivata. Portare il comando fari in posizione OFF (se in dotazione) o AUTO. Per ulteriori informazioni, vedere "Comando fari e indicatori di direzione" (pag.117).

17. [Guasto al sistema fari: Consultare il manuale dell'utente]

Quest'avviso appare se i fari a LED non funzionano correttamente. Far controllare il sistema. Per questo tipo di assistenza, si consiglia di rivolgersi al concessionario NISSAN o all'officina qualificata.

18. Avviso [Assistenza abbaglianti disp con fari in pos AUTO]

L'avviso viene visualizzato se si cerca di attivare l'assistenza dinamica abbaglianti e/o i fari adattivi ma il comando fari non è in posizione AUTO. (Vedere "Assistenza dinamica abbaglianti (se in dotazione)" (pag.118).)

19–20 Indicazione [Tergicristalli anteriori]

Il messaggio viene visualizzato quando viene apportata una modifica alla posizione del comando tergicristalli. Vedere "Interruttore tergi/lavacrystallo" (pag.113).

21. Indicazione sistema sensori di parcheggio [Assist. Parcheggio]

Il messaggio viene visualizzato per indicare lo stato del sistema sensori di parcheggio (se in dotazione) o del sistema sensori di parcheggio posteriori (se in dotazione).

Premere **OK** sul volante per disabilitare i sensori di parcheggio e i sistemi associati, come il sistema di freno automatico in retromarcia (RAB).

Vedere "Sensori di parcheggio a ultrasuoni anteriori e posteriori (se in dotazione)" (pag.447).

22. Avviso [Guasto al sist. sensori parch. Vedi il manuale utente.]

L'avviso viene visualizzato in caso di malfunzionamento del sistema sensori di parcheggio (se in dotazione) o del sistema sensori di parcheggio posteriori (se in dotazione). (Vedere "Sensori di parcheggio a ultrasuoni anteriori e posteriori (se in dotazione)" (pag.447).)

23. Indicazione [Avviso allerta conduc.] [Effettuare una sosta?]

Il messaggio compare quando il sistema Intelligent Driver Alertness (IDA) rileva un calo di concentrazione del conducente. (Vedere "Intelligent Driver Alertness (se in dotazione)" (pag.437).)

24. Avviso [Avviso allerta conduc.] [Guasto nel sistema] (IDA)

Questo avviso appare in caso di malfunzionamento del sistema Intelligent Driver Alertness (IDA). (Vedere "Intelligent Driver Alertness (se in dotazione)" (pag.437).)

25. Avviso porta/portellone aperta/o

Quest'avviso appare se una delle porte e/o il portellone posteriore sono aperti o socchiusi. L'icona del veicolo indica sul display di quale porta si tratta.

26. Indicazione della posizione del cambio Xtronic (se in dotazione)

Questo indicatore mostra la posizione del cambio Xtronic (se in dotazione).

In modalità di inserimento manuale, quando il cambio non inserisce la marcia selezionata a causa della presenza della modalità di protezione del cambio, l'indicatore di posizione del cambio Xtronic lampeggia e un cicalino emette un segnale acustico.

Vedere "Guida del veicolo" (pag.250) per ulteriori dettagli.

27. Indicazione avviso di cambio accidentale di corsia (LDW)/Intelligent Lane Intervention (ILI)/avviso su angolo cieco (BSW)/Intelligent Blind Spot Intervention
Questo messaggio compare quando si attiva il sistema di avviso di cambio accidentale di corsia (LDW) e/o il sistema ILI (Intelligent Lane Intervention, sistema di prevenzione di cambio accidentale di corsia). (Vedere "Sistema Intelligent Lane Intervention (ILI) (se in dotazione)" (pag.302).)

Questo messaggio compare quando si attiva il sistema BSW (avviso su angolo cieco) e/o il sistema intelligente di intervento su angolo cieco (Intelligent Blind Spot Intervention). Vedere "Sistema di

avviso su angolo cieco (BSW)/Sistema Intelligent Blind Spot Intervention (se in dotazione)" (pag.274).

28. Avviso [L'alimentazione sarà spenta per risparmiare batteria]

In particolari condizioni, questo avviso può comparire dopo che l'interruttore di accensione è stato portato su ON per un determinato periodo di tempo.

29. Avviso [Alimentazione spenta per risparmiare batteria]

In particolari condizioni, questo avviso può apparire dopo che l'accensione è passata automaticamente su OFF per risparmiare la batteria.

30. Avviso [Rilascia freno a mano]

Questo avviso compare se si preme il pedale dell'acceleratore quando non è possibile utilizzare la funzione di rilascio automatico del freno di stazionamento elettrico. Rilasciare manualmente il freno di stazionamento elettrico.

31.-32. Indicazione [Posizione di guida] (se in dotazione)

Questi messaggi vengono visualizzati se vengono apportate modifiche alle impostazioni del sistema di memoria della posizione di guida. (Vedere "Sistema di memoria della posizione di guida (se in dotazione)" (pag.167).)

33. Indicatore [Selett. mod. guida]

Quando viene selezionata una modalità di guida usando [Selett. mod. guida], viene visualizzata la modalità selezionata.

- [OFF-ROAD] (modelli 4WD)

- [SNOW] (modelli 4WD)

- [STANDARD]

- [ECO]

- [SPORT]

(Vedere "[Selett. mod. guida]" (pag.267).)

34-37. Indicazione sistema [Stop / Start]

Questi messaggi mostrano le condizioni del sistema Stop/Start. Vedere "Sistema Stop/Start (se in dotazione)" (pag.257).

38. Stato [Sensori movimento interno]

Questa schermata consente di attivare o disattivare [Sensori movimento interno]. Utilizzare la manopola a scorrimento per selezionare l'opzione desiderata.

(Vedere "[Sistema d'allarme] (se in dotazione)" (pag.94).)

39. Indicazione [Sensori movimento interno attivati]

Questo messaggio viene visualizzato se i sensori di movimento interno per il sistema sono stati attivati nel menu impostazioni (vedere la schermata 40 sopra riportata).

(Vedere "[Sistema d'allarme] (se in dotazione)" (pag.94).)

40. Indicazione [Sensori movimento interno disattivati]

Questo messaggio viene visualizzato quando i sensori di movimento interno per il sistema sono stati disabilitati nel menu impostazioni (vedere la schermata 40 sopra riportata).

(Vedere "[Sistema d'allarme] (se in dotazione)" (pag.94).)

41. Avviso [Controllare la posizione della leva del cambio]

Questo avviso appare quando il sistema non è in grado di rilevare la posizione del cambio. Far controllare il sistema. Per questo tipo di assistenza, si consiglia di rivolgersi a un concessionario NISSAN o a un'officina qualificata.

42. Avviso [Premere il pedale del freno] (se in dotazione)

Il veicolo si è fermato su una salita ripida ed esiste il rischio di arretramento del veicolo, anche azionando il freno di stazionamento elettrico. Premere il pedale del freno per arrestare il veicolo. (Vedere "Freno di stazionamento elettrico" (pag.162).)

43. Indicazione [Premere il pedale del freno] (se in dotazione)

Questo messaggio viene visualizzato se si tenta di disinserire manualmente il freno di stazionamento elettrico senza premere il pedale del freno. (Vedere "Freno di stazionamento elettrico" (pag.162).)

44. Avviso [Premere il pedale del freno per evitare il movimento del veicolo]

Questo avviso appare con un segnale acustico se il veicolo si muove mentre è attivata la funzione di tenuta automatica del freno. Premere il pedale del freno per fermare il veicolo. (Vedere "Mantenimento automatico del freno" (pag.164).)

45. Indicazione [Auto Hold] [Attenzione Pendenza elevata]

Questo messaggio appare con un segnale acustico quando viene attivata la funzione di tenuta automatica del freno mentre il veicolo si trova su una ripida pendenza. Premere il pedale del freno per fermare il veicolo. (Vedere "Mantenimento automatico del freno" (pag.164).)

46. Indicazione [Auto Hold] [Premere il pedale del freno per operare il comando]

Questo messaggio viene visualizzato con un segnale acustico se l'indicazione [Attenzione Pendenza elevata] rimane visualizzato per più di circa 3 minuti. Il freno di stazionamento verrà quindi inserito automaticamente e la forza frenante applicata dalla funzione di mantenimento automatico del freno verrà rilasciata, per cui il veicolo potrebbe muoversi o cominciare a spostarsi inaspettatamente. Premere il pedale del freno per fermare il veicolo. (Vedere "Mantenimento automatico del freno" (pag.164).)

47. Indicazione [Auto Hold] [Premere il pedale del freno per operare il comando]

Questo messaggio appare se si preme l'interruttore di mantenimento automatico del freno senza che venga abbassato il pedale del freno mentre la funzione di mantenimento automatico del freno è attiva. Premere il pedale del freno e premere l'interruttore per disattivare la funzione di mantenimento automatico del freno. (Vedere "Mantenimento automatico del freno" (pag.164).)

48. Avviso [Manutenzione filtro allo scario Vedere libretto di uso] (se in dotazione)

Se il vostro veicolo è dotato di motore a benzina, è probabile che sia anche previsto il filtro antiparticolato benzina (GPF). In determinate condizioni meno favorevoli, il filtro GPF potrebbe saturarsi o intasarsi, essendo tali condizioni un impedimento alla rigenerazione automatica del filtro. In questo caso, un messaggio di avviso (se in dotazione) verrà visualizzato sul display informativo multifunzione. Per ulteriori dettagli, vedere "Filtro antiparticolato benzina (GPF) (se in dotazione)" (pag.245).

49. Indicazione modalità di mantenimento della posizione di folle (se in dotazione)

Questo messaggio compare se l'accensione viene disattivata mentre il cambio è in posizione N (folle) (modalità mantenimento folle (se in dotazione) disponibile). (Vedere "Funzione della modalità di mantenimento della posizione di folle (se in dotazione)" (pag.254).)

50. Indicazione modalità di mantenimento della posizione di folle attivata (se in dotazione)

Questo messaggio viene visualizzato quando la modalità di mantenimento della posizione di folle (se in dotazione) è attivata. Per uscire da questa modalità, spostare il cambio in una posizione diversa da N (folle). (Vedere "Funzione della modalità di mantenimento della posizione di folle (se in dotazione)" (pag.254).)

51. Indicazione [Modalità di mantenimento posizione folle non attivata] (se in dotazione)

Questo messaggio viene visualizzato quando la modalità di mantenimento della posizione di folle (se in dotazione) non è disponibile. Per attivare la modalità di mantenimento della posizione di folle, attendere qualche momento senza spostare il cambio, quindi ripetere l'operazione. (Vedere "Funzione della modalità di mantenimento della posizione di folle (se in dotazione)" (pag.254).)

52. Avviso [Passare a posizione P]

Questo avviso appare quando si apre la porta del conducente mentre il cambio si trova in una posizione diversa da P (parcheggio).

Quando appare questo avviso, premere il pulsante di parcheggio per innestare la posizione P (parcheggio).

Si sentirà inoltre un cicalino d'allarme all'interno del veicolo. (Vedere "Interruttore di accensione a pulsante (se in dotazione)" (pag.246).)

53. Avviso [Modalità trasporto attiva Premere fusibile transito] (se in dotazione)

Questo avviso può apparire se l'interruttore per lo stoccaggio prolungato non è stato premuto. Quando compare questo avviso, premere l'interruttore per lo stoccaggio prolungato per disattivare l'avviso. (Vedere "Fusibili" (pag.514).)

54. Avviso errore gestione batteria

Questo avviso compare se viene rilevato un guasto del sistema di gestione della batteria. Far controllare il sistema. Per questo tipo di assistenza, si consiglia di rivolgersi a un concessionario NISSAN o a un'officina qualificata.

55-58. Avviso Malf funzionamento motore (se in dotazione)

La presenza di malfunzionamenti o temperature elevate del motore porterà alla visualizzazione di uno di questi avvisi. Per ulteriori dettagli, vedere "Surriscaldamento del motore" (pag.482).

59. Avviso [Guasto 4WD Vedi il manuale utente] (se in dotazione)

Questo avviso appare quando il sistema a quattro ruote motrici (4WD) presenta qualche problema di funzionamento mentre il motore è in funzione. Moderare la velocità del veicolo e fare controllare il veicolo il prima possibile. Per questo tipo di assistenza, si consiglia di rivolgersi al concessionario NISSAN o all'officina qualificata. (Vedere "Trazione integrale (4WD) (se in dotazione)" (pag.264).)

60. Avviso [Temperatura elevata 4WD arrestare il veicolo] (se in dotazione)

Questo avviso appare quando la temperatura dell'olio delle parti della catena cinematica aumenta a causa di una grande differenza di rotazione tra le ruote anteriori e posteriori (slittamento delle ruote), ad esempio su strade accidentate, sabbia o fango oppure quando si cerca di disimpegnare un veicolo impantanato. Se viene visualizzato quest'avviso, arrestare il veicolo con il motore al

minimo non appena le condizioni di sicurezza lo consentono. In questi casi, il veicolo passa da 4WD a 2WD per proteggere le parti della catena cinematica. Se l'avviso poi si spegne, è possibile continuare la guida 4WD. Si consiglia di rivolgersi a un concessionario NISSAN o a un'officina qualificata. (Vedere "Trazione integrale (4WD) (se in dotazione)" (pag.264).)

61. [Dimensioni pneumatici errate. Consulta il manuale utente](se in dotazione)

Questo avviso può apparire in presenza di una differenza notevole tra i diametri delle ruote e degli pneumatici anteriori e posteriori. Accostare al bordo della strada in un luogo sicuro, con il motore al minimo. Controllare che le dimensioni, le marche, le costruzioni e i battistrada di tutti gli pneumatici siano uguali, che le relative pressioni siano corrette e che gli pneumatici non siano usurati. In caso di problemi, sostituire gli pneumatici o regolarne correttamente la pressione. Non selezionare la modalità [SNOW] o [OFF-ROAD] con [Selett. mod. guida] e non guidare a velocità elevata. (Vedere "Ruote e pneumatici" (pag.531).)

62. Avviso [Malfunzionamento del cambio Fermati in sicurezza]

Questo avviso viene visualizzato in caso di malfunzionamento del sistema di trasmissione Xtronic. Se viene visualizzato questo avviso, fermare il veicolo in un luogo sicuro. Far controllare il sistema. Per questo tipo di assistenza, si consiglia di rivolgersi a un concessionario NISSAN o a un'officina qualificata.

63. Avviso [Manutenzione del cambio Potenza ridotta]

Questo avviso viene visualizzato in caso di malfunzionamento del sistema di trasmissione Xtronic. La potenza del motore e, in determinate condizioni, la velocità del veicolo verranno diminuite automaticamente per ridurre la possibilità di danni al cambio. Sebbene si possa controllare la velocità del veicolo mediante il pedale dell'acceleratore, il regime motore e la velocità del veicolo potrebbero tuttavia essere ridotti. Se compare questo avviso, far controllare il sistema. Per questo tipo di assistenza, si consiglia di rivolgersi a un concessionario NISSAN o a un'officina qualificata.

64. Avviso [Malfunzionamento del cambio Manutenzione adesso]

Questo avviso viene visualizzato in caso di malfunzionamento del sistema di trasmissione Xtronic. Se compare questo avviso, far controllare il sistema. Per questo tipo di assistenza, si consiglia di rivolgersi al concessionario NISSAN o all'officina qualificata.

65. Avviso [Cambio molto caldo Potenza ridotta]

Il cambio Xtronic prevede una modalità di protezione dalle alte temperature dell'olio. Se la temperatura dell'olio sale eccessivamente (per esempio guidando in salita in presenza di elevata temperatura esterna e carico pesante, come può essere quando si traina un rimorchio), la potenza del motore e, in determinate circostanze, la velocità del veicolo diminuiscono automaticamente per ridurre il rischio di danni al cambio. Sebbene si possa controllare la velocità del veicolo mediante il pedale dell'acceleratore, il regime motore e la

velocità del veicolo potrebbero tuttavia essere ridotti.

66. Avviso [Arrestare il veicolo]

Questo avviso compare quando il sistema rileva che il veicolo si sta muovendo all'indietro su una strada in salita con il cambio Xtronic su D (marcia) o si sta muovendo in avanti su una strada in discesa con il cambio Xtronic su R (retromarcia). Il motore potrebbe spegnersi, quindi arrestare il movimento del veicolo premendo il pedale del freno.







































































67. Avviso [Inserire il freno a mano]

Questo avviso compare in caso di malfunzionamento del sistema di controllo del cambio elettronico. Rivolgersi al più presto ad un concessionario NISSAN o un'officina qualificata. Quando si parcheggia il veicolo, assicurarsi di inserire il freno di stazionamento. Se il freno di stazionamento non viene inserito, non è possibile disattivare l'accensione.

68. Avviso [Guasto al sistema di controllo chassis Consultare il manuale dell'utente]

Questo avviso appare se il modulo di controllo telaio rileva un malfunzionamento nel sistema di controllo telaio. Far controllare il sistema. Per questo tipo di assistenza, si consiglia di rivolgersi al concessionario NISSAN o all'officina qualificata. (Vedere "Controllo chassis" (pag.463).)

AVVISI E MESSAGGI DI INDICAZIONE DEI SUPPORTI ALLA GUIDA NEL DISPLAY INFORMATIVO MULTIFUNZIONE

 Avviso Non disponibile Malfunzionamento  Cancellazione	1	 Avviso Guasto al sistema Consultare il manuale dell'utente  Cancellazione	8	 Temporaneamente disattivato Radar frontale bloccato  Cancellazione	15	 Non disponibile Fondo stradale sdrucciolevole  Cancellazione	22	 Not Available Front Camera obstructed  Cancellazione	29
 Avviso Non disponibile Malfunzionamento  Cancellazione	2	 Avviso Guasto al sistema Consultare il manuale dell'utente  Cancellazione	9	 Temporaneamente disattivato Radar frontale bloccato  Cancellazione	16	 Non disponibile Fondo stradale sdrucciolevole  Cancellazione	23	 Not Available Front Camera obstructed  Cancellazione	30
 Avviso Non disponibile Malfunzionamento  Cancellazione	3	 Non disponibile Elevata temperatura telecamera  Cancellazione	10	 Assist Stezo Non Disp Corsia non visibile  Cancellazione	17	 Non disponibile Fondo stradale sdrucciolevole  Cancellazione	24	 Non Disp Visibilita' scarsa  Cancellazione	31
 Avviso Non disponibile Malfunzionamento  Cancellazione	4	 Non disponibile Elevata temperatura telecamera  Cancellazione	11	 Attualmente non disponibile  Cancellazione	18	 Non disponibile Fondo stradale sdrucciolevole  Cancellazione	25	 Non disponibile Freno stazionamento attivato  Cancellazione	32
 Avviso Non disponibile Malfunzionamento  Cancellazione	5	 Non disponibile Elevata temperatura telecamera  Cancellazione	12	 Attualmente non disponibile  Cancellazione	19	 No Disp Radar laterale bloccato  Cancellazione	26	 Non disponibile Cintura di sicurezza non allacciata  Cancellazione	33
 Avviso Guasto nel sistema  Cancellazione	6	 Temporaneamente disattivato Radar frontale bloccato  Cancellazione	13	 Attualmente non disponibile  Cancellazione	20	 No Disp Radar laterale bloccato  Cancellazione	27	 Avviso Premere il pedale del freno  Cancellazione	34
 Avviso Guasto nel sistema  Cancellazione	7	 Temporaneamente disattivato Radar frontale bloccato  Cancellazione	14	 Attualmente non disponibile  Cancellazione	21	 No Disp Radar laterale bloccato  Cancellazione	28	 Non disponibile poichè il sistema è spento  Cancellazione	35

MNIC4368

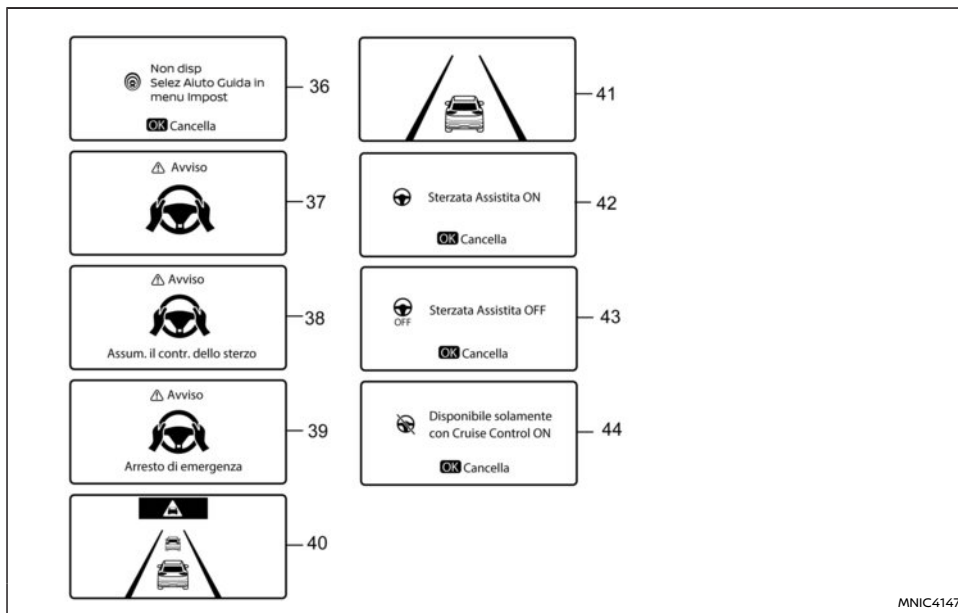

1-5. Avviso [Non disponibile] [Malfunzionamento]

Questo avviso compare in caso di malfunzionamento di uno o più dei seguenti sistemi.

- Avviso di cambio accidentale di corsia (LDW) (se in dotazione)
- Intelligent Lane Intervention (ILI) (se in dotazione)

- Avviso su angolo cieco (BSW) (se in dotazione)
- Intelligent Blind Spot Intervention (se in dotazione)
- ProPILOT Assist (se in dotazione)
- Intelligent Cruise Control e Assistenza sterzata (se in dotazione)
- Intelligent Cruise Control (ICC) (se in dotazione)

- Emergency Lane Assist (ELA) (se in dotazione)

Se la visualizzazione dell'avviso persiste, far controllare il sistema. Per questo tipo di assistenza, si consiglia di rivolgersi al concessionario NISSAN o all'officina qualificata.

6-7. Avviso [Guasto nel sistema]

Questo avviso compare in caso di malfunzionamento dei seguenti sistemi.

- Allarme traffico in attraversamento posteriore (RCTA) (se in dotazione)
- Intelligent Emergency Braking (IEB) (se in dotazione)

Se la visualizzazione dell'avviso persiste, far controllare il sistema. Per questo tipo di assistenza, si consiglia di rivolgersi al concessionario NISSAN o all'officina qualificata.

8-9. Avviso [Guasto al sistema Consultare il manuale dell'utente] (se in dotazione)

Questo avviso compare in caso di malfunzionamento dei seguenti sistemi.

- Riconoscimento dei segnali stradali (TSR) (se in dotazione)
- Freno automatico in retromarcia (RAB) (se in dotazione)

Se la visualizzazione dell'avviso persiste, far controllare il sistema. Per questo tipo di assistenza, si consiglia di rivolgersi al concessionario NISSAN o all'officina qualificata.

10-12. Avviso [Non disponibile Elevata temperatura telecamera]

Questo avviso appare se la temperatura all'interno del veicolo è salita a tal punto che i sensori per i seguenti sistemi non possono più funzionare in maniera affidabile.

- Avviso di cambio accidentale di corsia (LDW) (se in dotazione)
- Intelligent Lane Intervention (ILI) (se in dotazione)
- Intelligent Blind Spot Intervention (se in dotazione)
- Assistenza sterzata (se in dotazione)

Non appena la temperatura all'intero del veicolo sia tornata a valori normali, l'avviso scompare.

Se la visualizzazione dell'avviso persiste, far controllare il sistema. Per questo tipo di assistenza, si consiglia di rivolgersi al concessionario NISSAN o all'officina qualificata.

13-16. Avviso [Temporaneamente disattivato Radar frontale bloccato]

Se l'area del sensore radar della parte anteriore del veicolo è sporca o ostruita, rendendo impossibile l'eventuale rilevamento di un veicolo che precede, il sistema seguente viene automaticamente disattivato.

- Intelligent Cruise Control (ICC) (sistema ProPILOT Assist) (se in dotazione)
- Intelligent Cruise Control (ICC) e Assistenza sterzata (se in dotazione)
- Intelligent Emergency Braking (IEB) (se in dotazione)

- Emergency Lane Assist (ELA) (se in dotazione)
- Intelligent Cruise Control (ICC) (se in dotazione)

Se viene visualizzato il messaggio di avviso, parcheggiare il veicolo in un luogo sicuro e spegnere il motore.

Controllare se l'area del sensore è in qualche modo ostruita. Se l'area del sensore sul paraurti anteriore è ostruita, rimuovere il materiale di ostruzione. Riavviare il motore. Se la visualizzazione del messaggio di avviso persiste, far controllare il sistema. Per questo tipo di assistenza, si consiglia di rivolgersi al concessionario NISSAN o all'officina qualificata.

17. [Assist Sterzo Non Disp Corsia non visibile] (se in dotazione)

Questo messaggio può comparire quando il sistema assistenza sterzata è attivato. Il sistema assistenza sterzata viene disattivato automaticamente quando non è possibile rilevare le linee di demarcazione della corsia di marcia per un certo periodo a causa, ad esempio, di un solco nella neve, del riflesso della luce in una giornata piovosa, della presenza di diverse linee di demarcazione sbiadite.

Se si desidera utilizzare di nuovo il sistema assistenza sterzata, annullare il sistema ProPILOT Assist e riattivarlo quando le linee di demarcazione sono chiaramente visibili.

18-21. Avviso [Attualmente non disponibile]

Questo avviso compare quando il sistema di prevenzione di cambio accidentale di corsia (ILI), il sistema Intelligent Blind Spot Intervention (se in dotazione) o il sistema Intelligent Cruise Control (ICC) (se in dotazione) non è più disponibile nelle seguenti condizioni:

- Il sistema ESP (controllo elettronico di stabilità) è disattivato.
- È selezionata la modalità [SNOW] o [OFF-ROAD] (modelli 4WD).

22-25. Avviso [Non disponibile Fondo stradale sdrucciolevole] (se in dotazione)

Questo avviso appare quando i seguenti sistemi non sono più disponibili perché il fondo stradale è sdrucciolevole.

- Intelligent Lane Intervention (ILI) (se in dotazione)
- Intelligent Blind Spot Intervention (se in dotazione)
- Intelligent Cruise Control (ICC) (se in dotazione)
- Intelligent Cruise Control e Assistenza sterzata (se in dotazione)
- ProPILOT Assist (se in dotazione)

26-28. Avviso [No Disp Radar laterale bloccato] (se in dotazione)

Questo avviso appare quando i seguenti sistemi non sono più disponibili perché è stato rilevato un blocco del radar.

- Avviso su angolo cieco (BSW) (se in dotazione)
- Intelligent Blind Spot Intervention (se in dotazione)
- Allarme traffico in attraversamento posteriore (RCTA) (se in dotazione)
- Emergency Lane Assist (ELA) (se in dotazione)

29-30. Indicazione [Not Available Front Camera Obstructed] (se in dotazione)

Questo messaggio può comparire quando viene attivata l'Assistenza sterzata e/o il sistema ELA (Emergency Lane Assist).

Nelle seguenti condizioni, l'Assistenza sterzata e/o il sistema ELA viene annullato automaticamente:

- L'area della telecamera del parabrezza è appannata o coperta di sporco, gocce d'acqua, ghiaccio, neve, ecc.
- Luce forte, come la luce del sole o gli abbaglianti dei veicoli in arrivo, entra nella telecamera anteriore.

31. Indicazione [Non disp Visibilità scarsa] (se in dotazione)

Questo messaggio può comparire quando il sistema assistenza sterzata è attivato.

Nelle seguenti condizioni, il sistema assistenza sterzata viene disattivato automaticamente:

- Quando il tergicristallo si aziona automaticamente (HI).
- Quando non è possibile rilevare le linee di demarcazione della corsia di marcia per un certo periodo a causa, ad esempio, di un solco nella neve, del riflesso della luce in una

giornata piovosa, della presenza di diverse linee di demarcazione sbiadite.

Se si desidera utilizzare di nuovo il sistema Assistenza sterzata, annullare il sistema ProPILOT Assist o ICC e Assistenza sterzata, e impostarlo di nuovo quando le linee di demarcazione sono chiaramente visibili.

32. Indicazione [Non disponibile Freno stazionamento attivato] (se in dotazione)

Questo messaggio può comparire quando il sistema Intelligent Cruise Control (ICC) è attivato.

Nelle seguenti condizioni, il sistema ICC viene disabilitato automaticamente:

- Il freno di stazionamento elettrico è azionato. Il suddetto sistema non può essere utilizzato se il freno di stazionamento elettrico è azionato.

33. Indicazione [Non disponibile Cintura di sicurezza non allacciata] (se in dotazione)

Questo messaggio può comparire quando il sistema Intelligent Cruise Control (ICC) è attivato.

Nelle seguenti condizioni, il sistema ICC viene disabilitato automaticamente:

- Quando la cintura di sicurezza del conducente non è allacciata.

Il sistema ICC non può essere utilizzato se la cintura di sicurezza del conducente non è allacciata.

34. Indicazione [Premere il pedale del freno] (se in dotazione)

Questo messaggio può essere visualizzato quando il sistema Intelligent Cruise Control (ICC) di ProPILOT Assist è attivato e si verificano le seguenti condizioni:

- Mentre il veicolo è fermato da ProPILOT Assist, la porta del conducente viene aperta ma il freno di stazionamento elettronico non è stato attivato.

Premere immediatamente il pedale del freno.

35. Avviso [Non disponibile poiché il sistema è spento]

Questo avviso viene visualizzato quando il sistema RCTA (avviso traffico trasversale posteriore) è disattivato. Vedere "Sistema di avviso traffico trasversale posteriore (RCTA) (se in dotazione)" (pag.287).

36. Avviso [Non disp Selez Aiuto Guida in menu Impost]

Quest'avviso viene visualizzato se non sono attivate le funzioni di assistenza alla guida.

37-39 Avviso rilevamento delle mani sul volante (se in dotazione)

Questo avviso può comparire quando il sistema Assistenza sterzata è attivato e si verificano le seguenti condizioni:

- Non si hanno le mani sul volante
- Non viene azionato il volante

Afferrare il volante immediatamente. Quando viene rilevato l'azionamento del volante, l'avviso si disattiva. Per ulteriori informazioni, fare riferimento a "Assistenza sterzata di ProPILOT Assist" (pag.400).

40. Spia di avvertimento di emergenza sistema Intelligent Emergency Braking (IEB) (se in dotazione)

Questo avviso compare insieme all'emissione di un segnale acustico quando il sistema Intelligent Emergency Braking (IEB) rileva la possibilità di una collisione frontale.

Vedere "Sistema Intelligent Emergency Braking (IEB) (se in dotazione)" (pag.427).

41. Indicazioni del sistema Intelligent Emergency Braking (IEB) (se in dotazione)

Questa schermata viene visualizzata per indicare lo stato del sistema Intelligent Emergency Braking (IEB).

Vedere "Sistema Intelligent Emergency Braking (IEB) (se in dotazione)" (pag.427).

42-43. Indicazione Assistenza sterzata (se in dotazione)

Questo messaggio appare quando il sistema Assistenza sterzata viene attivato o disattivato.

Vedere "Intelligent Cruise Control (ICC) (se in dotazione)" (pag.321) o "ProPILOT Assist (se in dotazione)" (pag.378).

44. Indicazione [Disponibile solamente con Cruise Control ON] (se in dotazione)

Questo messaggio compare dopo che l'interruttore Assistenza sterzata è stato premuto quando il sistema Cruise control non è attivo.

Vedere "Intelligent Cruise Control (ICC) (se in dotazione)" (pag.321) o "ProPILOT Assist (se in dotazione)" (pag.378).

OROLOGIO E TEMPERATURA ARIA ESTERNA

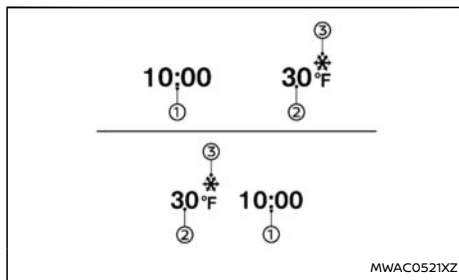

L'orologio ① e la temperatura esterna ② vengono visualizzati in alto sul display informativo multifunzione.

Orologio

Per la regolazione dell'orologio, vedere "Radio FM/AM (con DAB) (se in dotazione)" (pag.207) o il Libretto di uso NissanConnect (se in dotazione), fornito separatamente.

Temperatura aria esterna (°C o °F)

La temperatura dell'aria esterna è visualizzata in °C o °F nell'intervallo compreso tra -40 e 60° C (-40 e 140° F).

La modalità temperatura aria esterna comprende una funzione di avviso di bassa temperatura. Se la temperatura esterna è inferiore a 3°C (37°F), viene visualizzato l'indicatore ③.

Il sensore della temperatura esterna è collocato davanti al radiatore. Il sensore può essere influen-

zato dal calore della strada o del motore, dalla direzione del vento e da altre condizioni presenti durante la marcia. La temperatura visualizzata può quindi discostarsi dalla temperatura esterna effettiva o dalla temperatura indicata su cartelli o tabelloni lungo la strada.

[DISPLAY SU VETRO] (se in dotazione)



MNIC4006

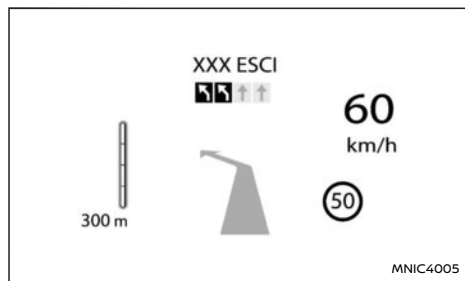

MNIC4005

AVVERTIMENTO

- La mancanza di una regolazione appropriata della luminosità e della posizione dell'immagine visualizzata può interferire con la capacità del conducente di vedere attraverso il parabrezza. Ciò può causare un incidente con conseguenti lesioni gravi o morte.

- Non utilizzare il [Display su vetro] (HUD - Head-Up Display) per lunghi periodi di tempo, perché esiste il pericolo di non vedere più gli altri veicoli, pedoni od oggetti, causando un incidente con conseguenti lesioni gravi o mortali.

Il [Display su vetro] (HUD) può rendere disponibili al conducente una o più delle seguenti funzioni (se in dotazione):

- Velocità del veicolo
- [Navigazione]
- [Supporti alla guida]
- [Segnale stradale]
- [Audio]
- [TEL/SMS]

NOTA:

- Non porre liquidi di alcun tipo sopra o vicino al proiettore. In caso contrario, si possono causare malfunzionamenti del dispositivo.



MWAC0515XZ

- Non toccare alcuna parte interna del proiettore. In caso contrario, si possono causare malfunzionamenti del dispositivo.
- Per evitare di graffiare il vetro del proiettore, non posizionare oggetti affilati sopra o vicino all'apertura del proiettore.
- Non collocare sul quadro strumenti oggetti che possono ostruire la visualizzazione del display HUD.
- Se si indossano occhiali da sole polarizzati, potrebbe essere difficile vedere quanto visualizzato. Aumentare la luminosità del display HUD nel display informativo multifunzione o togliersi gli occhiali da sole.
- A seconda delle condizioni meteorologiche (pioggia, neve, luce solare, ecc.), potrebbe essere difficile vedere quanto visualizzato.
- Per la pulizia, usare un panno asciutto pulito e morbido. Se questo non è sufficiente per una pulizia adeguata, usare un panno morbido e pulito inumidito con acqua, poi usare un panno morbido, asciutto e pulito. Non usare panni ruvidi, alcol, benzina, diluente, qualsiasi tipo di solvente o fazzoletti di carta impregnati di detergenti chimici. Questi graffiano o scoloriscono la lente del proiettore. Non spruzzare liquidi (ad esempio acqua) sulla lente del proiettore. Lo spruzzo può causare l'avaria del sistema.
- Se l'immagine visualizzata appare deformata, si consiglia di far controllare il sistema da un concessionario NISSAN o da un'officina qualificata.

- Per il display HUD è utilizzato un parabrezza speciale che consente una visualizzazione chiara dell'immagine. Se è necessario sostituire il parabrezza, l'operazione deve essere eseguita da un concessionario NISSAN.

COME USARE IL DISPLAY HUD

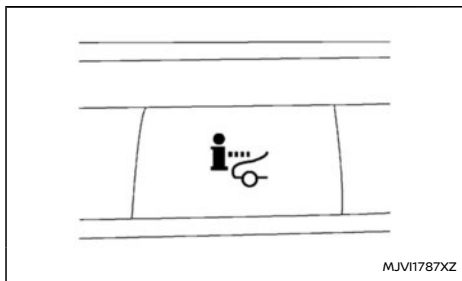

Per attivare il display HUD, premere l'interruttore corrispondente. Per disattivarlo, premere nuovamente l'interruttore.

Se il display HUD è disattivato, rimarrà disattivato anche al successivo riavviamento del veicolo.

Dal display informativo multifunzione è possibile modificare le seguenti impostazioni:

- [Luminosità]
- [Altezza]
- [Rotazione]
- [Info visualizzate]
 - [Navigazione] (se in dotazione)

- [Supporti alla guida]
- [Segnale stradale]
- [Audio]
- [TEL/SMS]

- Ripristino

Per ulteriori informazioni, vedere "[Impostazioni]" (pag.89).

NOTA:

È possibile visualizzare le informazioni di emergenza anche se il display HUD è disattivato. Per ulteriori informazioni, vedere "Collegamento a supporti alla guida, navigazione, riconoscimento segnaletica stradale, audio, telefono" (pag.112).

Questo prodotto contiene il seguente software.

- (1) Panasonic Corporation o software sviluppato per Panasonic Corporation
- (2) Software di proprietà di terzi concesso in licenza a Panasonic Corporation
- (3) Software a codice sorgente aperto

Relativamente a (3) Software a codice sorgente aperto, include un software a codice sorgente aperto (OSS) che comprende vari software a cui sono applicate le informazioni di licenza.

Fare riferimento al sito web delle licenze: <http://car.panasonic.jp/oss/i021ln39>

Luminosità del display

È possibile controllare la luminosità del display nel display informativo multifunzione. La luminosità viene inoltre regolata automaticamente in base all'intensità luminosa dell'ambiente esterno.

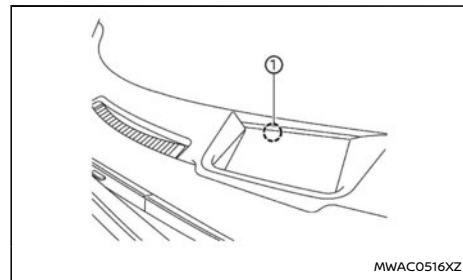

NOTA:

- Il sistema HUD è dotato di un sensore incorporato ① che controlla la luminosità dell'immagine visualizzata. Se si blocca il sensore con un oggetto, il display si scurisce, rendendo difficile la sua visione.
- Non esporre il sensore del display HUD a fonti di luce intensa. Altrimenti si potrebbe causare un malfunzionamento.

COLLEGAMENTO A SUPPORTI ALLA GUIDA, NAVIGAZIONE, RICONOSCIMENTO SEGNALETICA STRADALE, AUDIO, TELEFONO

Sul display HUD vengono visualizzati i supporti alla guida e le informazioni di navigazione.

Sul display dei supporti alla guida vengono indicate situazioni di avviso per i sistemi seguenti:

- Intelligent Emergency Braking (IEB)
- Sistema Intelligent Forward Collision Warning (I-FCW)

INTERRUTTORE TERGI/LAVACRISTALLO

- Avviso di cambio accidentale di corsia (LDW)
- Intelligent Lane Intervention (ILI)
- Avviso mani sul volante (per i veicoli con ProPILOT Assist/ICC e assistenza sterzata (MT)) (se in dotazione)
- Sistema ELA (assistenza mantenimento corsia)

La visualizzazione di collegamento al sistema di navigazione visualizza gli elementi seguenti:

- Nomi degli svincoli
- Freccie indicanti la direzione di svolta
- Distanza dal prossimo svincolo
- Indicatore corsia raccomandata

La visualizzazione di collegamento al sistema di riconoscimento segnaletica stradale (TSR) visualizza gli elementi seguenti:

- Limiti di velocità

La visualizzazione di collegamento al sistema audio visualizza gli elementi seguenti:

- Brani
- Stazioni radio

La visualizzazione di collegamento al sistema telefonico visualizza gli elementi seguenti:

- Nome o numero di telefono del chiamante

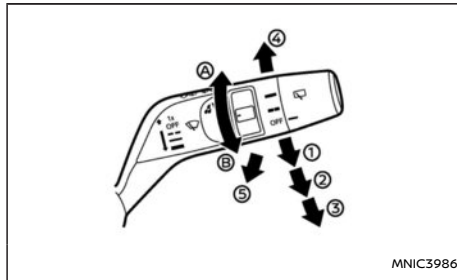

Tipo A (senza modalità <AUTO>)

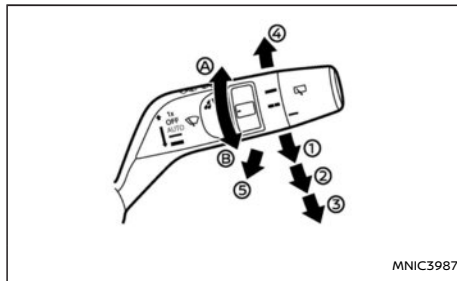

Tipo B (con modalità <AUTO>)

PARABREZZA

⚠ AVVERTIMENTO

Quando la temperatura scende sotto lo zero, il liquido di lavaggio può congelarsi sul parabrezza e limitare la visione verso l'esterno. Prima di lavare il parabrezza, riscaldarlo con lo sbrinatori.

ATTENZIONE

- Non aprire/sbloccare il cofano quando i bracci del tergicristallo anteriore sono sollevati.
- Non utilizzare il lavacristallo continuamente per più di 15 secondi.
- Non utilizzare il lavacristallo se il serbatoio del liquido è vuoto oppure il liquido in esso contenuto congelato.

Il tergi/lavacristallo può essere attivato quando l'accensione è su ON.

Funzionamento del tergicristallo

Alzare o abbassare la leva per azionare il tergicristallo alle seguenti velocità:

- ①: Ad intermittenza **■ ■** – Tipo A o <AUTO> o <AUTO> – Tipo B (se in dotazione)
attiva i tergicristalli automatici con sensore pioggia. (Vedere "Sensore pioggia (se in dotazione)" (pag.114).)
 - La velocità del funzionamento intermittente può essere regolata ruotando la ghiera avanti Ⓐ (più lenta) o indietro Ⓑ (più veloce).
 - In posizione <AUTO>, la velocità di funzionamento del tergicristallo varia in funzione della velocità del veicolo. Se per esempio la velocità del veicolo è elevata, sarà maggiore anche la velocità del funzionamento intermittente.
- ②: Basso **■** – per il funzionamento continuo a bassa velocità.

- ③: Alto  - per il funzionamento continuo ad alta velocità.
- ④: - per una singola passata del tergicristallo.

Funzionamento del lavacrystallo

Tirare la leva verso di sé ⑤ per azionare il lavacrystallo.

Sistema antigoccia del tergicristallo (se in dotazione):

Circa 3 secondi dopo aver attivato il lavacrystallo, il tergicristallo effettua un'ulteriore passata. Quest'operazione serve a rimuovere il liquido di lavaggio che è gocciolato sul parabrezza.

Sensore pioggia (se in dotazione)

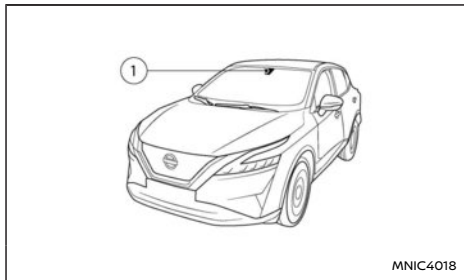

Il sensore ① pioggia del sistema tergicristallo automatico, collocato in alto sul parabrezza davanti allo specchietto retrovisore interno, è in grado, con la leva in posizione <AUTO>, di attivare automaticamente il tergicristallo e di regolare la

cadenza e la velocità del tergicristallo in base all'intensità della pioggia e alla velocità del veicolo.

La sensibilità può essere regolata ruotando la ghiera sull'interruttore tergicristalli in avanti ② - sensibilità minore, o all'indietro ③ - sensibilità maggiore.

NOTA:

- Ricordarsi di disattivare il tergicristallo automatico con sensore pioggia quando si porta il veicolo in un autolavaggio automatico.
- Si può lasciare la leva in posizione <AUTO> senza pregiudicare il sistema con sensore pioggia, sebbene possano verificarsi attivazioni occasionali impreviste del tergicristallo.
- Lasciando l'interruttore in posizione <AUTO>, il tergicristallo può attivarsi inaspettatamente se sporco, ditate, pellicole d'olio o insetti coprono il parabrezza in corrispondenza del punto in cui è montato il sensore pioggia. Il tergicristallo potrebbe attivarsi inoltre perché i gas di scarico o l'umidità possono influire sul sensore pioggia.
- Non toccare o coprire il parabrezza in corrispondenza del punto in cui è montato il sensore. Il tergicristallo può attivarsi inaspettatamente quando l'interruttore del tergicristallo è in posizione <AUTO> e l'accensione è ON. Ciò potrebbe causare lesioni o danneggiare il tergicristallo.

LUNETTO POSTERIORE

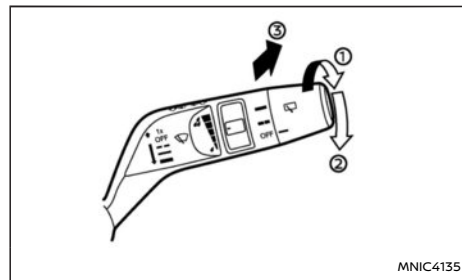

⚠ AVVERTIMENTO

Quando la temperatura scende sotto lo zero, il liquido di lavaggio può congelarsi sul lunotto posteriore e ridurre la visibilità. Riscaldare il lunotto posteriore usando lo sbrinatori prima di utilizzare i tergicristalli posteriori.

ATTENZIONE

- Non utilizzare il lavacrystallo continuamente per più di 15 secondi.
- Non utilizzare il lavacrystallo se il serbatoio del liquido è vuoto oppure il liquido in esso contenuto congelato.

Il tergi/lavacrystallo posteriore funziona quando l'accensione è su ON.

Funzionamento del tergicristallo

Portare l'interruttore in senso orario nella posizione di funzionamento intermittente (■ ■, ①) o nella posizione di funzionamento continuo (■ ■ ■, ②) del tergicristallo.

Per fermare il funzionamento del tergicristallo, riportare l'interruttore in posizione OFF.

Funzionamento del lavacrystallo:

Per attivare il lavacrystallo, spingere la leva in avanti ③ in modo da erogare sul lunotto la quantità di liquido desiderata. Il tergicristallo si attiva quindi automaticamente effettuando alcune passate.

Sistema antigoccia del tergicristallo (se in dotazione):

Circa 3 secondi dopo aver attivato il lavacrystallo, il tergicristallo effettua un'ulteriore passata. Quest'operazione serve a rimuovere il liquido di lavaggio che è gocciolato sul parabrezza.

Questa funzione può essere disattivata. Per maggiori dettagli, vedere "Display informativo multifunzione" (pag.85).

Funzione di sincronizzazione per retromarcia (se in dotazione)

Quando l'interruttore del tergicristallo si trova in posizione di funzionamento intermittente o <AUTO> (se in dotazione), o in posizione di funzionamento a velocità bassa o alta, quando si inserisce la posizione R (retromarcia), si attiva il tergicristallo posteriore.

Questa funzione può essere disattivata. Per maggiori dettagli, vedere "Display informativo multifunzione" (pag.85).

NOTA:

Nella posizione <AUTO> (se in dotazione), il tergicristallo posteriore non inizierà a funzionare quando si porta il veicolo in posizione R (retromarcia). Si attiverà non appena i tergicristalli anteriori hanno compiuto la prima passata.

PARABREZZA RISCALDABILE THERMACLEAR (se in dotazione)

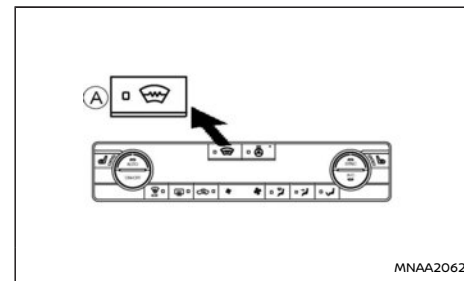

Sistema di climatizzazione automatico

Ⓐ Parabrezza riscaldabile ThermaClear On/Off

Per disappannare/sbrinare il vetro del parabrezza, avviare il motore e premere il pulsante ThermaClear Ⓐ. La relativa spia si accende. Premere ancora il pulsante per disattivare il sistema ThermaClear.

Se la temperatura ambiente è inferiore a +5°C, il sistema ThermaClear si disattiva automaticamente dopo circa 8 minuti. Se la temperatura ambiente è superiore a +5°C, il sistema ThermaClear si disattiva automaticamente dopo circa 4 minuti. Se il parabrezza si pulisce prima che sia trascorso questo periodo, premere di nuovo il pulsante per disattivare il sistema ThermaClear.

NOTA:

- La posizione dell'interruttore (se in dotazione) può variare leggermente rispetto alle figure precedenti a seconda delle specifiche del veicolo.

INTERRUTTORE SBRINATORE

- Il sistema ThermaClear può essere attivato solo quando il motore è in funzione.
- Prima di attivare il sistema ThermaClear, rimuovere la neve/il ghiaccio in eccesso dal parabrezza.
- Il parabrezza viene riscaldato grazie a conduttori elettrici incorporati nel vetro. In caso di danneggiamento del parabrezza, fare controllare il sistema ThermaClear da un concessionario NISSAN o un'officina qualificata.
- Possono essere notate prestazioni ridotte o la disattivazione del parabrezza riscaldato ThermaClear per preservare la batteria. Ciò non indica la presenza di un guasto.
- NISSAN consiglia di usare il sistema ThermaClear per il disappannamento del parabrezza. Per ulteriori informazioni, vedere "Riscaldamento e climatizzatore" (pag.194).
- Durante l'uso del sistema ThermaClear, il sistema Stop/Start non è disponibile.

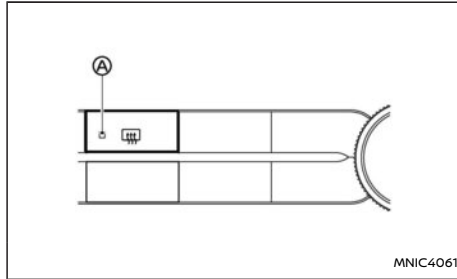

Tipo A

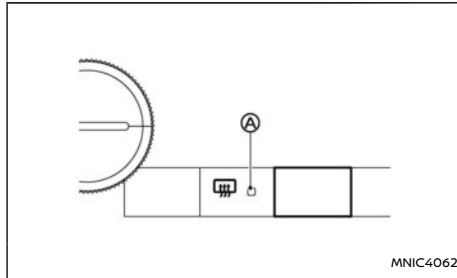

Tipo B

L'interruttore dello sbrinatori del lunotto funziona solo quando il motore è in funzione.

Lo sbrinatori consente di disappannare o sbrinare le superfici del lunotto e degli specchietti retrovisori esterni (se in dotazione), per migliorare la visibilità posteriore.

Quando si preme l'interruttore dello sbrinatori, la spia (A) si accende e il sistema di sbrinamento si

attiva per circa 20 minuti. Trascorso questo periodo, il sistema si disattiva automaticamente.

Per disattivare manualmente lo sbrinatori, premere di nuovo l'interruttore.

ATTENZIONE

Durante la pulizia della superficie interna del lunotto, fare attenzione a non graffiare o danneggiare i conduttori elettrici integrati nel vetro.

NOTA:

Durante l'uso dello sbrinatori del lunotto, il sistema Stop/Start non è disponibile.

COMANDO FARI E INDICATORI DI DIREZIONE

NISSAN consiglia di informarsi sulla legislazione locale relativa all'uso dei fari.

COMANDO FARI

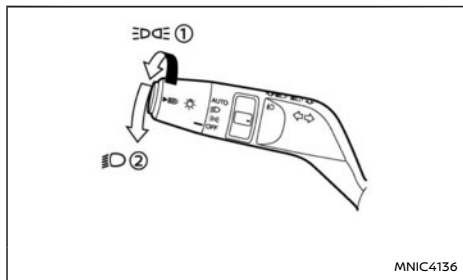

Tipo A

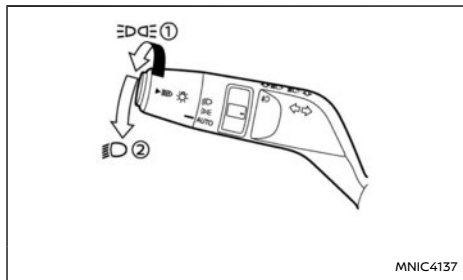

Tipo B

Luci

Portare l'interruttore sulla posizione 1:

Le luci di posizione anteriori, i fanali posteriori, la luce targa e l'illuminazione del quadro strumenti si accendono. La spia nel quadro strumenti si accende. Le luci diurne si spengono.

Portare l'interruttore sulla posizione 2:

Si accendono i fari e rimangono accese tutte le altre luci. Le luci diurne si spengono.

ATTENZIONE

Non lasciare mai l'interruttore luci inserito per lunghi periodi di tempo a motore spento.

Sistema luci diurne (se in dotazione)

Le luci diurne si accendono all'avviamento del motore.

Quando l'interruttore luci viene portato in posizione 1 o 2 le luci diurne si spengono.

Sistema di illuminazione automatica (<AUTO> – se in dotazione)

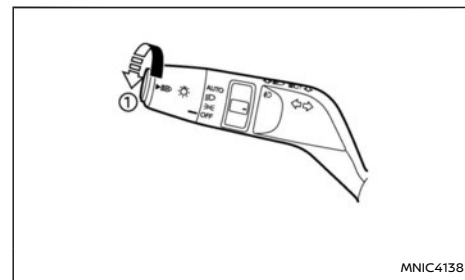

Tipo A

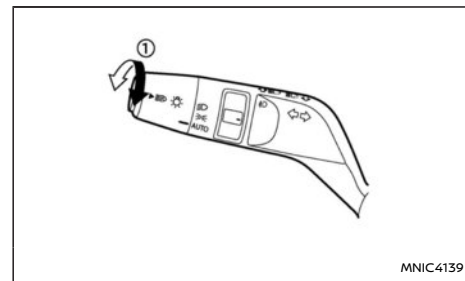

Tipo B

Il sistema di illuminazione automatica consente di programmare i fari affinché si accendano/spengano automaticamente. Quando è attivo, il sistema di illuminazione automatica è in grado di:

- Accendere automaticamente i fari, le luci di posizione anteriori, i fanali posteriori, la luce

targa e l'illuminazione del quadro strumenti quando comincia a fare buio.

- Spegnere tutte le luci quando comincia a schiarirsi.

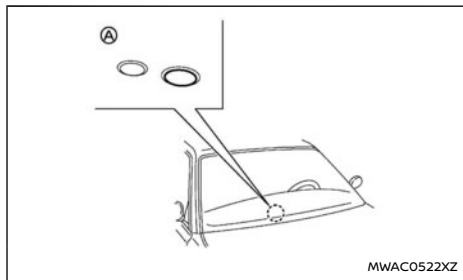

NOTA:

Assicurarsi di non posizionare niente sul fotosensore **A** situato sopra il quadro strumenti. Il fotosensore regola il sistema di illuminazione automatica; pertanto se è coperto, il sensore reagisce come se fosse buio e i fari si accendono.

Per attivare il sistema di illuminazione automatica:

1. Portare il comando fari in posizione <AUTO> ①
2. Portare l'accensione su **ON**.

Per disattivare il sistema di illuminazione automatica:

Portare l'interruttore in posizione o .

Selezione abbaglianti

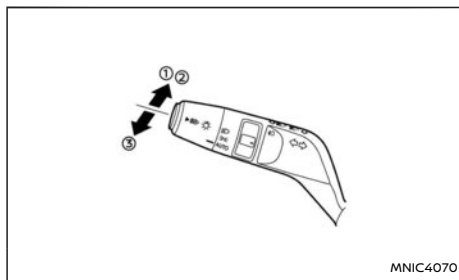

- ① Per selezionare gli abbaglianti quando si trova nella posizione, spingere in avanti la leva. Gli abbaglianti si accendono e la spia si illumina.
- ② Spingere di nuovo in avanti la leva per selezionare gli anabbaglianti (posizione).
- ③ Tirare la leva verso di sé per lampeggiare con i fari abbaglianti.

Assistenza dinamica abbaglianti (se in dotazione)

È un sistema di assistenza abbaglianti controllato via telecamera che permette di passare automaticamente da anabbaglianti ad abbaglianti e viceversa.

Precauzioni:

AVVERTIMENTO

L'assistenza dinamica abbaglianti non può compensare determinate condizioni meteorologiche e di fondo stradale durante la guida. In

presenza di questo sistema, il conducente non dovrà più agire sull'interruttore. Il conducente è sempre responsabile della scelta d'impostare la luce corretta.

Situazioni specifiche in cui azionare manualmente l'interruttore fare:

- In condizioni di pioggia intensa o neve. (generalmente in presenza di scarsa visibilità e condizioni climatiche avverse).
- quando i sensori del veicolo sono sporchi, coperti o difettosi.
- Quando le luci di un veicolo che precede o sorraggiunge sono oscurate, ad esempio da una barriera fisica.

Attivazione dell'assistenza dinamica abbaglianti:

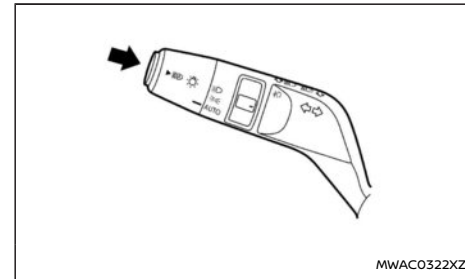

Per attivare il sistema di assistenza abbaglianti, premere l'interruttore come illustrato quando si trova in posizione AUTO. La spia assistenza abbaglianti nel quadro strumenti si accende

Il sistema funziona come segue:

- La luce abbagliante si accende automaticamente in condizioni di scarsità di luce:
Se la velocità del veicolo è superiore a 40 km/h (25 miglia/h) e non sono rilevati altri utenti della strada.
La spia abbaglianti (blu) si accende.
- Gli abbaglianti si spengono automaticamente:
Se la velocità del veicolo scende sotto i 30 km/h (18 miglia/h) o se vengono rilevati altri utenti della strada.
La spia abbaglianti (blu) si spegne.

NOTA:

Se l'assistenza dinamica abbaglianti non può funzionare (ad esempio, fino a 15 secondi dall'avviamento, con neve che copre la telecamera anteriore o situazioni simili) i fari funzionano di notte in modalità anabbaglianti fino al momento in cui il sistema può essere riattivato. In qualsiasi momento, lo stato del sistema di assistenza dinamica abbaglianti viene indicato dalle spie nel quadro strumenti. La piena funzionalità dell'assistenza dinamica abbaglianti viene indicata dalla spia. Se il sistema non è in grado di funzionare, solo la spia anabbaglianti è accesa.

Disattivazione dell'assistenza dinamica abbaglianti:

Per disattivare l'assistenza dinamica abbaglianti, premere di nuovo l'interruttore o ruotare il comando fari in posizione o .

Luci adattive (se in dotazione)

Sistema controllato via telecamera che aumenta al massimo la visibilità notturna nel senso di marcia, evitando nel contempo che una luce intensa colpisca direttamente i veicoli provenienti dalla direzione opposta, accecando i conducenti di tali veicoli.

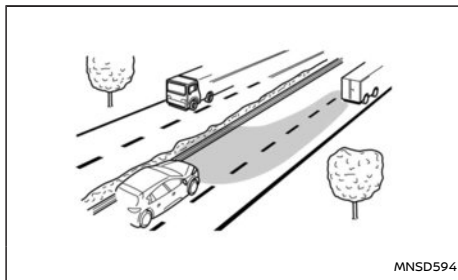

Luci adattive

Precauzioni:

AVVERTIMENTO

Le luci adattive non possono compensare determinate condizioni meteorologiche e di fondo stradale durante la guida. Il sistema. Il conducente è sempre responsabile della scelta d'impostare la luce corretta.

Situazioni specifiche in cui le luci adattive devono essere spente:

- In condizioni di pioggia intensa o neve. (generalmente in presenza di scarsa visibilità e condizioni climatiche avverse).

- quando i sensori del veicolo sono sporchi, coperti o difettosi.
- Quando le luci di un veicolo che precede o sorraggiunge sono oscurate, ad esempio da una barriera fisica.

Attivazione delle luci adattive:

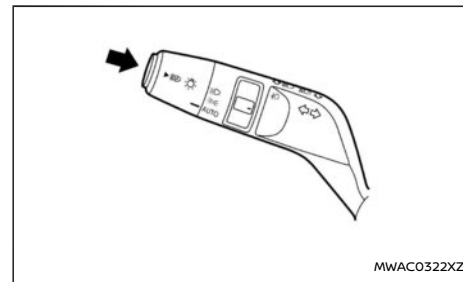

Per attivare il sistema luci adattive, premere l'interruttore come illustrato quando si trova in posizione AUTO. La spia delle luci adattive nel quadro strumenti si accende.



Il sistema inizia a rilevare i veicoli provenienti dalla direzione opposta e a regolare automaticamente la luce dei fari per evitare di infastidire i conducenti di questi veicoli. Nello stesso tempo garantisce la massima illuminazione della strada.

- Le luci adattive si attivano automaticamente in condizioni di scarsità di luce se la velocità del veicolo supera i 40 km/h (25 miglia/h).



- Le luci adattive si disattivano automaticamente se la velocità del veicolo scende sotto i 30 km/h (18 miglia/h).

La spia  indica che il sistema delle luci adattive è attivo.

NOTA:

Se le luci adattive non sono attive (ad esempio, fino a 15 secondi dopo l'avviamento, in caso di visualizzazione telecamera bloccata, velocità sotto la soglia di attivazione o in un'area ben servita dall'illuminazione pubblica) i fari funzionano in modalità anabbaglianti finché non si verificano le condizioni di attivazione del sistema. La spia  rimane accesa per indicare che il sistema è attivo, ma la spia  rimane spenta finché non siano soddisfatti i criteri per l'attivazione.

Per disabilitare le luci adattive:

Per disattivare le luci adattive, premere di nuovo l'interruttore o ruotare il comando fari in posizione , o .

"Illuminazione amica"

Il sistema "Illuminazione amica" (o "Friendly Lighting") è una funzione di comodità. Consente dopo aver portato su OFF l'accensione e con il comando fari in posizione <AUTO> (se in dotazione), di lasciare le luci dell'auto accese il tempo necessario per raggiungere la porta di casa. Tirando una volta la leva del comando fari quando l'accensione è su OFF, i fari vengono attivati per 30 secondi circa. Trascorso questo periodo di tempo, i fari si spengono automaticamente.

È possibile azionare il comando fari fino a quattro

volte per aumentare il periodo di illuminazione fino a due minuti.

NOTA:

La funzione "Illuminazione amica" può essere annullata reinserendo l'accensione (ON).

Funzione salvabatteria

La funzione salvabatteria impedisce lo scaricamento della batteria del veicolo nel caso in cui, uscendo dalla vettura, si lascino accesi le luci esterne, i faretto di lettura o le luci nell'abitacolo. Ciò si verifica quando l'accensione viene disattivata dopo un periodo di accensione del motore.

NOTA:

Al successivo avviamento del motore, le luci esterne, i faretto di lettura o le luci nell'abitacolo si accenderanno di nuovo.

Funzione salvabatteria per luci esterne:

Se dopo aver guidato si porta l'accensione su OFF e accidentalmente si lasciano accese le luci esterne, le luci esterne verranno spente automaticamente non appena si apre la porta del conducente.

È possibile lasciare permanentemente accese le luci esterne riattivandole mediante il comando fari mentre l'accensione è ancora su OFF. In questo caso, aprendo la porta lato guida, il cicalino di promemoria luci emetterà un segnale acustico.

Funzione salvabatteria per luci interne:

Se lasciata accesa accidentalmente, la luce interna si spegne automaticamente dopo un determinato periodo di tempo.

INTERRUTTORE INDICATORI DI DIREZIONE

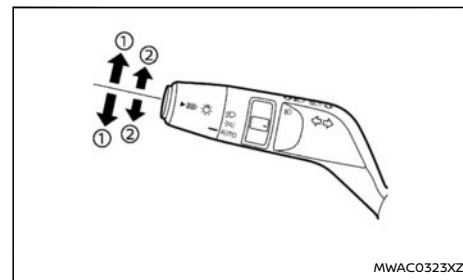

Indicatori di direzione

Alzare o abbassare la leva ① per segnalare una svolta a destra o a sinistra. Il ritorno della leva è automatico una volta completata la svolta.

Segnalazione di cambio corsia

Alzare o abbassare la leva solo in parte ② per segnalare il cambio di corsia (verso destra o sinistra). Le indicatori di direzione lampeggiano tre volte prima di disattivarsi automaticamente.

INTERRUTTORE FENDINEBBIA

FENDINEBBIA ANTERIORI (se in dotazione)

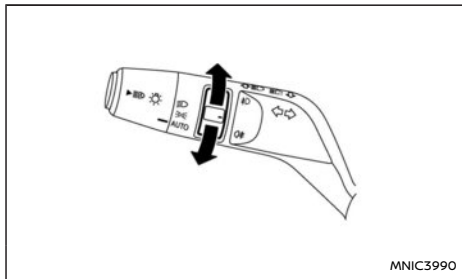

I fendinebbia anteriori devono essere usati soltanto quando la visibilità è gravemente ridotta - in genere, a meno di 100 m (328 ft).

Le luci antinebbia anteriori possono essere azionate con l'interruttore fari in qualsiasi posizione (☀ o ☀ o <AUTO>), ma non funzionerà se l'interruttore fari è in posizione <AUTO> e l'ababagliante non è attivato.

Per accendere i fendinebbia anteriori, ruotare l'interruttore fendinebbia in posizione ☀. I fendinebbia anteriori si accendono insieme alla relativa spia. L'interruttore fendinebbia ritornerà alla posizione neutra (←). Per ulteriori informazioni, vedere "Spie di avvertimento, spie di controllo e segnali acustici" (pag.73).

Per spegnere i fendinebbia anteriori, riportare l'interruttore fendinebbia in posizione ☀. I fendinebbia anteriori si spengono insieme alla relativa

spia. L'interruttore dei fendinebbia ritornerà in posizione neutra.

FENDINEBBIA POSTERIORE (se in dotazione)

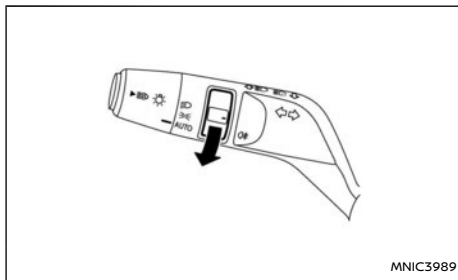

Tipo A: solo fendinebbia posteriore

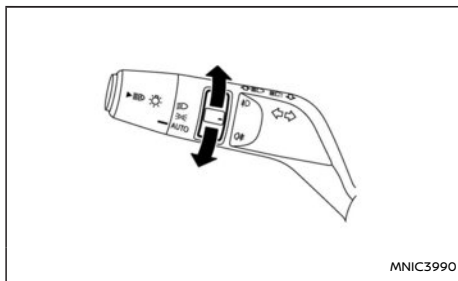

Tipo B: Fendinebbia anteriori e posteriore

Il fendinebbia posteriore deve essere usato soltanto quando la visibilità è gravemente ridotta - in genere, a meno di 100 m (328 ft).

Le luci fendinebbia posteriori possono essere

azionate con l'interruttore fari in qualsiasi posizione (☀ o ☀ o <AUTO>), ma non funzionerà se l'interruttore fari è in posizione <AUTO> e l'ababagliante non è attivato.

Per accendere il fendinebbia posteriore, portare l'interruttore del fendinebbia in posizione ☀. I fendinebbia anteriori si accendono insieme alla relativa spia. L'interruttore fendinebbia ritornerà alla posizione neutra (←). Per ulteriori informazioni, vedere "Spie di avvertimento, spie di controllo e segnali acustici" (pag.73).

Per spegnere il fendinebbia posteriore, portare l'interruttore del fendinebbia di nuovo in posizione ☀.

REGOLAZIONE DELL'ASSETTO DEI FARI

INTERRUTTORE REGOLAZIONE ASSETTO FARI (se in dotazione)

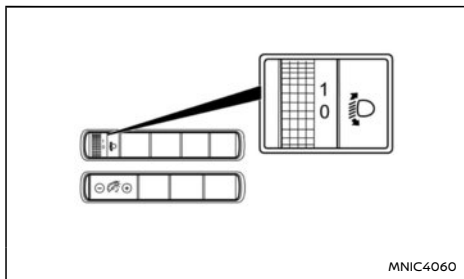

Modelli con guida a sinistra

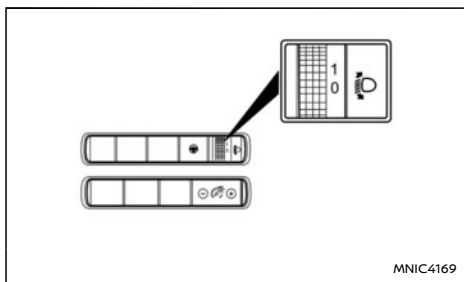

Modelli con guida a destra

In funzione del numero di occupanti e del carico effettivo, l'assetto fari può risultare più alto di quello ottimale. Se il veicolo procede su strade collinose, i fari potrebbero indirizzare il fascio luminoso direttamente sullo specchietto retrovisore del veicolo che precede o sul parabrezza dei veicoli che arrivano in senso opposto. L'assetto fari

può essere abbassato per mezzo dell'interruttore presente sul quadro strumenti lato guida, vicino al volante.

Maggiore il numero indicato sull'interruttore, più basso l'assetto fari.

Quando si procede in assenza di carico su strada pianeggiante, selezionare la posizione 0.

NISSAN consiglia di consultare le normative locali in merito all'uso delle luci.

AVVISATORE ACUSTICO

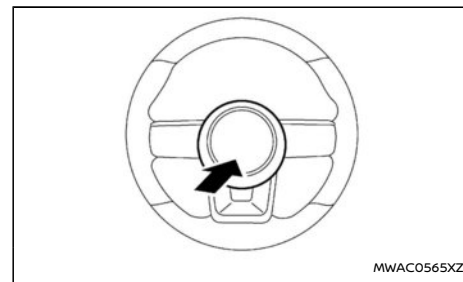

Per azionare l'avvisatore acustico, premere l'im bottitura centrale del volante.

VOLANTE RISCALDATO (se in dotazione)

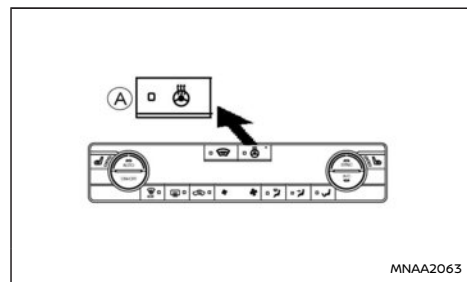

Anteriore (se in dotazione)

Premere l'interruttore del volante riscaldato (A) per riscaldare il volante dopo l'avviamento del motore. La spia luminosa nell'interruttore si accende.

Se la temperatura della superficie del volante è inferiore a 30°C (86°F), il sistema riscalda il volante attivandosi e disattivandosi ciclicamente per mantenere una temperatura tra 25°C e 45°C (77-113°F). La spia luminosa rimane accesa finché il sistema è attivo.

Il volante riscaldato si spegne automaticamente dopo 30 minuti. Premere ancora l'interruttore per disattivare manualmente il volante riscaldato. La spia luminosa si spegne.

RISCALDAMENTO SEDILE (se in dotazione)

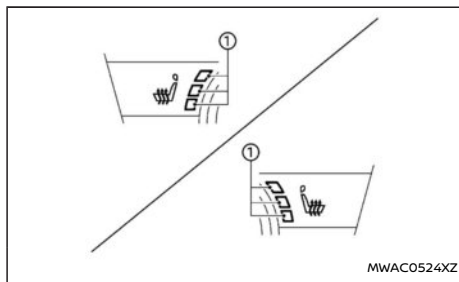

Anteriore (se in dotazione)

I sedili anteriori possono essere riscaldati per mezzo di riscaldatori incorporati. Gli interruttori, situati sull'unità di riscaldamento e climatizzazione, possono essere azionati indipendentemente tra loro.

1. Avviare il motore.
2. Selezionare l'intensità di calore.
 - Per una temperatura elevata, premere il pulsante una volta (si accendono tre spie luminose ①).
 - Per una temperatura media, premere il pulsante due volte (si accendono due spie luminose ①).
 - Per una temperatura bassa, premere di nuovo il pulsante (si accende una spia luminosa ①).
3. Per spegnere il riscaldamento, premere di nuovo il pulsante. Accertarsi che le spie luminose si spengano.

Il riscaldamento dei sedili è controllato per mezzo

di un termostato che lo attiva e lo disattiva automaticamente. La spia rimane accesa finché il pulsante è inserito.

NOTA:

Se si spegne il motore, il riscaldamento dei sedili viene reimpostato sulla posizione OFF.

ATTENZIONE

- Utilizzando il riscaldamento del sedile mentre il motore è spento, si rischia di scaricare la batteria.
- Non usare il riscaldamento del sedile per lunghi periodi di tempo oppure quando il sedile non è occupato.
- Non lasciare sul sedile oggetti che possono isolare il calore quali coperte, cuscini, fodere, coprisedili non originali ecc., altrimenti il sedile potrebbe surriscaldarsi.
- Non poggiare sul sedile oggetti duri o pesanti né bucarlo con spilli o oggetti simili. Si rischia di danneggiare il riscaldatore.
- Eventuale liquido versato sul sedile riscaldabile deve essere rimosso immediatamente con un panno asciutto.
- Per la pulizia del sedile non usare mai benzina, solventi o prodotti simili.
- Se si verificano dei malfunzionamenti o se i sedili riscaldabili non funzionano, disinserire l'interruttore e fare controllare il sistema da un concessionario NISSAN o un'officina qualificata.

PRESE ELETTRICHE

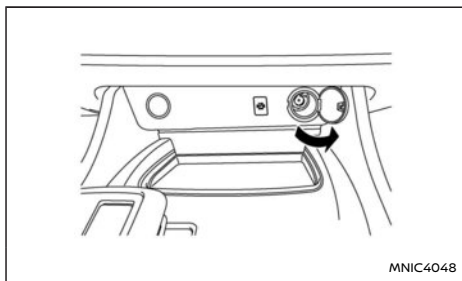

Quadro strumenti

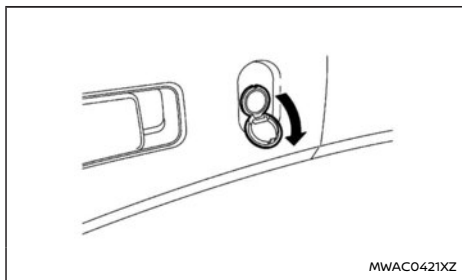

Vano bagagli

Le prese elettriche a 12 V sono situate nella parte inferiore del quadro strumenti e nel vano bagagli.

AVVERTIMENTO

Fare attenzione perché la presa elettrica e la spina possono diventare molto calde durante o immediatamente dopo l'uso.

ATTENZIONE

- Questa presa elettrica non è destinata ad alimentare l'accendisigari.
- Non usare con accessori con assorbimento di potenza superiore a 12 V, 120 W (10 A). Non usare adattatori bipolari o più di un dispositivo elettrico alla volta.
- Usare la presa elettrica quando il motore è acceso (non usarla per lunghi periodi di tempo con il motore spento o al minimo).
- Quando non viene usata, avere cura di chiudere la presa con il tappo. Evitare l'ingresso di acqua nella presa.
- Prima di attaccare o di staccare una spina, assicurarsi di spegnere l'accessorio elettrico da usare o disinserire l'accensione per disattivare l'alimentazione del veicolo.
- Inserire la spina fino in fondo. Se non si fa bene contatto, la spina potrebbe surriscaldarsi o il relativo fusibile potrebbe bruciarsi.

PORTE USB (Universal Serial Bus) POSTERIORI DI ALIMENTAZIONE (se in dotazione)

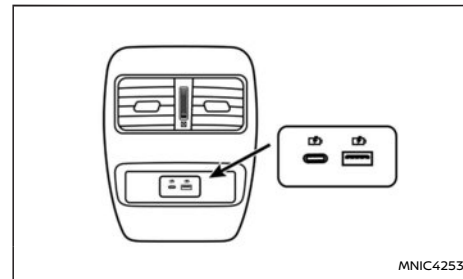

Due porte USB di alimentazione (se in dotazione) sono presenti sul lato posteriore del cassetto della console centrale/unità bracciolo.

Queste porte servono esclusivamente per l'alimentazione. Non possono essere utilizzate per il trasferimento di dati.

La corrente massima in uscita di ciascuna porta è di 2,4 A. Da tenere presente che la corrente d'uscita effettiva dipende dal dispositivo collegato alla(e) porta(e). Il caricatore fornirà al dispositivo mobile collegato il valore di corrente appropriato in funzione del protocollo usato dal dispositivo.

Il dispositivo esterno viene caricato in modo continuo mentre l'accensione è su ON.

Alcuni dispositivi mobili non possono essere caricati, a seconda delle loro specifiche.

NOTA:

Sono presenti due porte di connessione dati USB (se in dotazione) nel cassetto della console. Vedere "Porte di connessione USB (Universal Serial Bus)" (pag.204).

ATTENZIONE

- Non forzare un dispositivo USB nel connettore. Se si inserisce il dispositivo USB inclinato o capovolto nel connettore, si potrebbe danneggiare il connettore. Accertarsi che il dispositivo USB sia collegato correttamente al connettore.
- Non usare un cavo USB reversibile. L'uso di un cavo USB reversibile potrebbe danneggiare il connettore.

CARICABATTERIA WIRELESS (se in dotazione)

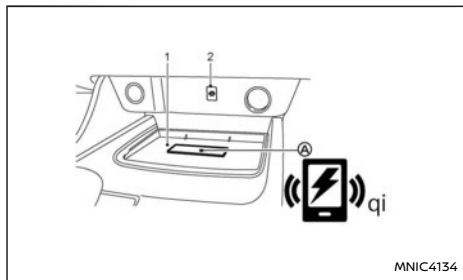

- 1 Pad di ricarica
- 2 Indicatore

Ⓐ Logo <Qi>

Il caricabatteria wireless si trova nella parte anteriore della console centrale. Appoggiare lo smartphone sul logo <Qi> Ⓐ sul pad di ricarica del caricabatteria wireless. La ricarica inizia automaticamente. Lo smartphone viene caricato in modo continuo mentre l'accensione è su ON.

⚠ AVVERTIMENTO

- Non porre materiali metallici tra il caricabatteria wireless e lo smartphone.
- Prima dell'uso, i portatori di pacemaker o di altri dispositivi medici sono tenuti a informarsi presso il fabbricante delle attrezzature mediche sulla possibilità di interferenze.
- Non coprire lo smartphone con un panno durante il processo di ricarica.
- Non caricare lo smartphone quando è bagnato.
- Non collocare materiali metallici o piccoli oggetti, ad esempio un accendino, Intelligent Key o unità di memoria, sul pad di ricarica.

ATTENZIONE

- Non porre carte di credito/RFID/NFC tra il caricabatteria wireless e lo smartphone. Ciò potrebbe provocare il danneggiamento dei dati contenuti nella carta.
- Non utilizzare il caricabatteria wireless in presenza di polvere o sporco accumulato sul pad.

- Non urtare la superficie del caricabatteria wireless.
- Non versare liquidi (acqua, bevande, ecc.) sul pad di ricarica.
- Non utilizzare grasso, olio o alcol per pulire il pad di ricarica.
- Non rimuovere il tappetino in gomma (incluso il tappetino di ricarica non wireless).

Indicatore caricabatteria wireless

L'indicatore  si illumina in arancione quando il processo di ricarica si avvia.

All termine della ricarica, l'indicatore si accende con luce verde (non applicabile a tutti i dispositivi di ricarica wireless).

Se si verifica un guasto o il processo di ricarica si interrompe, l'indicatore lampeggia con luce arancione per 8 secondi, quindi si spegne.

Funzionamento del caricabatteria wireless

Per utilizzare il caricabatteria wireless, bisogna fare in modo che lo smartphone sia ben alloggiato all'interno del pad di ricarica. Per ottimizzare le prestazioni di ricarica, assicurarsi che lo smartphone sia perfettamente alloggiato al centro del pad di ricarica sopra il logo <Qi> Ⓐ. Poiché la posizione del ricevitore di potenza può variare a seconda del tipo di smartphone, è necessario individuare l'area più adatta allo smartphone.

Poiché alcune custodie e alcuni accessori possono influire negativamente sulla ricarica, rimuoverli prima di procedere alla ricarica wireless.

Disattivare la funzione di vibrazione dello smartphone prima di procedere alla ricarica wireless.

NOTA:

- Può essere usato solo uno smartphone certificato <Qi>.
- Lo smartphone può scaldarsi durante il processo di ricarica e la ricarica potrebbe essere interrotta dalla funzione di protezione del caricabatteria wireless. L'indicatore lampeggia con luce arancione e quindi si spegne. Ciò non indica la presenza di un guasto. Se ciò si verifica, rimuovere lo smartphone dal pad di ricarica wireless e lasciarlo raffreddare prima di collocarlo di nuovo sul pad di ricarica.
- Il processo di ricarica wireless può essere interrotto a causa delle condizioni dello smartphone (temperatura della batteria, ecc.).
- Se si verifica un'interferenza radio durante il processo di ricarica, collocare lo smartphone sul punto centrale (logo <Qi>) del caricabatteria wireless.
- Il processo di ricarica wireless si interrompe durante la procedura di ricerca dell'Intelligent Key.
- Il processo di ricarica wireless non si avvia se allo smartphone è collegato un cavo USB (Universal Serial Bus). L'indicatore può accendersi con luce arancione o lampeggiare se lo smartphone viene collocato sul caricabatteria wireless con un cavo USB collegato. La ricarica però non viene eseguita.

- **A seconda del tipo di smartphone, l'indicatore può rimanere acceso con luce arancione anche se il processo di ricarica è stato terminato.**

VANI PORTAOGGETTI

VASSOI PORTAOGGETTI

AVVERTIMENTO

Per prevenire lesioni in caso di incidente o brusca frenata, non riporre oggetti affilati nei vassoi.

CASSETTO PORTAOGGETTI

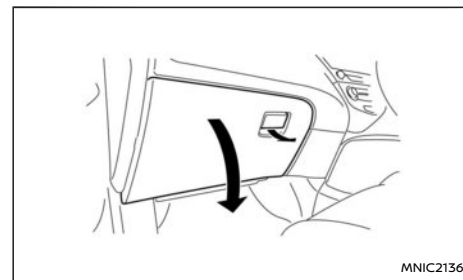

AVVERTIMENTO

Durante la guida, tenere chiuso lo sportellino del cassetto portaoggetti per prevenire eventuali lesioni in caso di incidente o frenata improvvisa.

Per aprire il cassetto portaoggetti, sollevare la leva e abbassare lo sportellino.

ASTUCCIO PER OCCHIALI DA SOLE (se in dotazione)

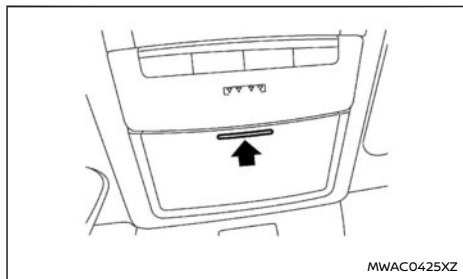

AVVERTIMENTO

Tenere il portaocchiali chiuso durante la guida per evitare di ostruire il campo visivo del conducente e per prevenire eventuali incidenti.

ATTENZIONE

Utilizzare questo spazio esclusivamente per la sistemazione di occhiali da sole.

Per aprire il portaocchiali, premere e rilasciare. Riporre solo un paio di occhiali da sole nel vano.

CASSETTO DELLA CONSOLE

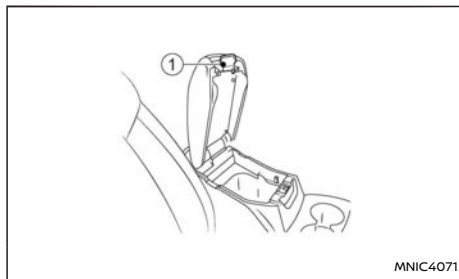

Tipo A

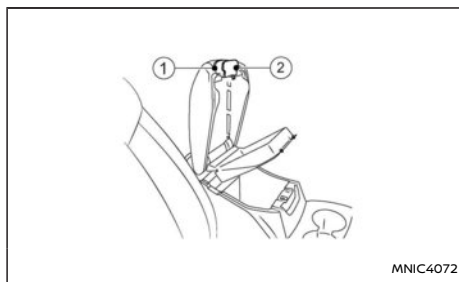

Tipo B

AVVERTIMENTO

Per evitare distrazioni, il conducente non deve usare il cassetto centrale della console durante la guida.

Tipo A:

Per aprire il coperchio del cassetto della console, tirare la leva ① e alzare il coperchio.

Per chiuderlo, spingere il coperchio fino ad avvertire lo scatto della serratura.

Tipo B:

Per aprire il coperchio del cassetto della console, tirare su la leva ① o ② e sollevare il coperchio.

Quando viene tirata su la leva superiore ①, il contenitore superiore può essere usato per riporre piccoli oggetti. Quando viene tirata su la leva inferiore ②, il contenitore inferiore può essere usato per riporre oggetti più grandi.

Per chiuderlo, spingere il coperchio fino ad avvertire lo scatto della serratura.

PORTABICCHIERI

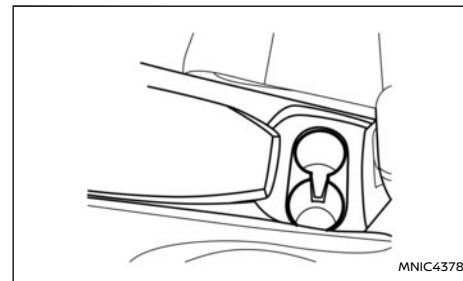

AVVERTIMENTO

I portabicchieri non devono essere utilizzati durante la guida in modo da poter dedicare piena attenzione alla conduzione del veicolo.

Per accedere ai portabicchieri posteriori (se in dotazione), abbassare il bracciolo centrale.

ATTENZIONE

- Evitare partenze e frenate brusche quando si utilizza il porta bicchieri per evitare fuoriuscite di liquido. Se il liquido è caldo, può causare scottature a voi o al vostro passeggero
- Utilizzare solo bicchieri morbidi nel portabicchieri. Materiali duri possono causare lesioni in caso di incidente.

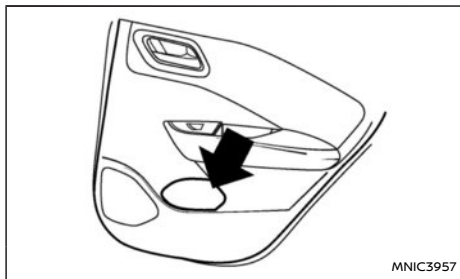

Porta posteriore

PORTABOTTIGLIE

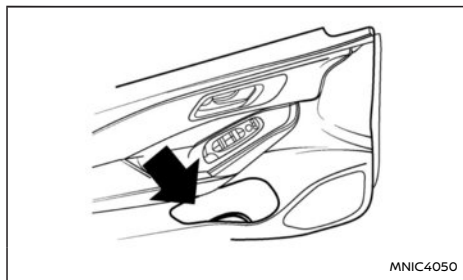

Porte anteriori

ATTENZIONE

- Non utilizzare il portabottiglie per oggetti diversi da bottiglie, che in caso di frenata improvvisa o incidente potrebbero essere scagliati nell'abitacolo provocando danni fisici alle persone presenti.
- Non utilizzare il portabottiglie per contenitori di liquido aperti.

GANCI APPENDIABILI (se in dotazione)

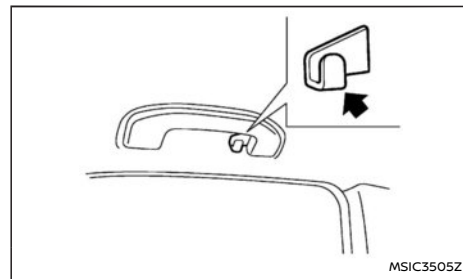

ATTENZIONE

Non applicare un carico superiore a 1 kg (2 lb) al gancio.

I ganci appendiabiti sono previsti sulle maniglie d'appiglio posteriori.

TASCA PORTAMAPPE (se in dotazione)

Le tasche portamappe sono integrate nelle porte.

TASCA SUL SEDILE (se in dotazione)

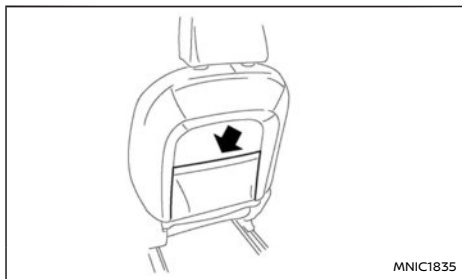

Tasca sul sedile (se in dotazione)

È presente una tasca (se in dotazione) sul retro del sedile del conducente e/o del passeggero.

MANCORRENTI AL TETTO (se in dotazione)

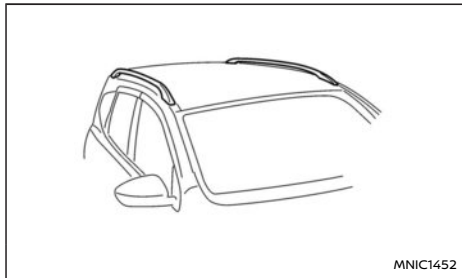

È possibile trasportare i bagagli sul tetto fissando delle barre trasversali ai mancorrenti. Per l'installazione e l'uso delle barre trasversali, osservare le

istruzioni del fabbricante delle barre. I mancorrenti al tetto sono progettati per trasportare carichi (bagagli + barre trasversali) dal peso inferiore a 75 kg (165 lb). Un eventuale sovraccarico potrebbe danneggiare il veicolo.

⚠ AVVERTIMENTO

- Installare sempre le barre trasversali sui mancorrenti laterali del tetto prima di caricare merci di qualsiasi tipo. Caricando le merci direttamente sui mancorrenti laterali del tetto o sul tetto del veicolo, si possono causare danni al veicolo.
- Guidare con maggiore attenzione quando il veicolo è caricato al, o quasi al limite della capacità di carico, specialmente se una parte significativa del carico viene trasportata sulle barre trasversali/portapacchi da tetto.
- Non superare il peso massimo lordo del veicolo. Questo è determinato dal peso complessivo di veicolo, conducente, passeggeri, carico, e carico sul dispositivo di traino (se in dotazione). Si può trovare il peso massimo lordo del veicolo sull'etichetta di identificazione del veicolo (vedere "Etichetta di identificazione veicolo" (pag.532)).
- Un caricamento pesante delle barre trasversali/portapacchi da tetto potrebbe compromettere la stabilità e la maneggevolezza del veicolo durante le manovre improvvise o insolite.

- I bagagli devono essere distribuiti uniformemente sul portapacchi da tetto.
- Non superare la capacità massima di carico delle barre trasversali/portapacchi da tetto.
- Assicurare adeguatamente tutto il carico con corde o cinghie per evitarne lo spostamento o lo scivolamento. In caso di frenata improvvisa o di collisione, un carico non ancorato potrebbe provocare lesioni personali.

ATTENZIONE

Collocare e rimuovere gli oggetti sul/dal portapacchi con estrema cautela. Se non si è in grado di sollevare agevolmente un oggetto fin sopra il portapacchi, utilizzare una scala o uno sgabello.

CAPPELLIERA

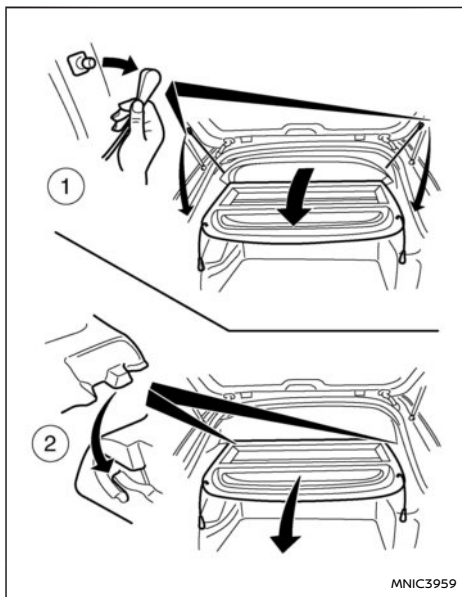

AVVERTIMENTO

- Evitare di porre oggetti sulla cappelliera, per quanto piccoli possano essere. Qualunque oggetto posto sul copribagagli potrebbe provocare lesioni in caso di incidente o di brusca frenata.

- Non lasciare in posizione la cappelliera dopo averla staccata dalle apposite sedi.
- Fissare adeguatamente tutti i bagagli per prevenirne lo scivolamento o lo spostamento. Fare in modo che il carico non superi l'altezza degli schienali dei sedili. In caso di frenata improvvisa o di collisione, un carico non ancorato potrebbe provocare lesioni personali.
- Legare correttamente il carico ed evitare che venga a contatto con la cinghiera top tether quando questa è attaccata all'ancoraggio top tether. Bagagli non legati correttamente o che siano a contatto con la cinghiera top tether possono danneggiare la cinghiera durante una collisione. Se la copertura del vano bagagli dovesse venire a contatto con la cinghiera top tether quando questa è attaccata all'ancoraggio top tether, rimuovere la copertura dal veicolo o riporla nell'apposito vano di deposito. Se la copertura non viene rimossa, potrebbe danneggiare la cinghiera top tether durante una collisione. Un bambino seduto nel suo seggiolino potrebbe subire lesioni gravi o addirittura mortali in caso di incidente, qualora la cinghiera top tether fosse danneggiata.

Rimozione

1. Aprire il portellone (vedere "Portellone" (pag.152)).

2. Staccare ambedue le corde (a sinistra e a destra) ① dal lato interno del portellone.
3. Staccare la cappelliera tirandola semplicemente all'indietro ② dal vano del portellone.

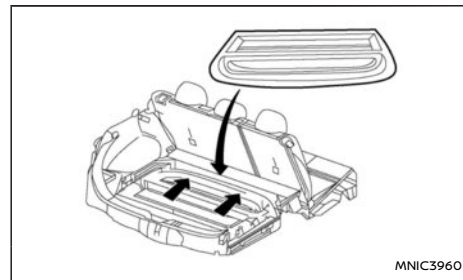

ATTENZIONE

Accertarsi che la cappelliera venga riposta con cura quando non è in uso, per prevenire possibili danni.

NOTA:

La cappelliera può essere riposta in modo sicuro sotto i pannelli del pianale nel vano bagagli (per i veicoli senza ruota di scorta normale).

Installazione

1. Aprire il portellone.
2. Inserire la cappelliera spingendola il più possibile in avanti dal vano del portellone.
3. Attaccare quindi le corde ad entrambi i lati ① del portellone.

4. Chiudere il portellone (vedere "Portellone" (pag.152)).

PIANALE VANO BAGAGLI/BAGAGLIAIO (se in dotazione)

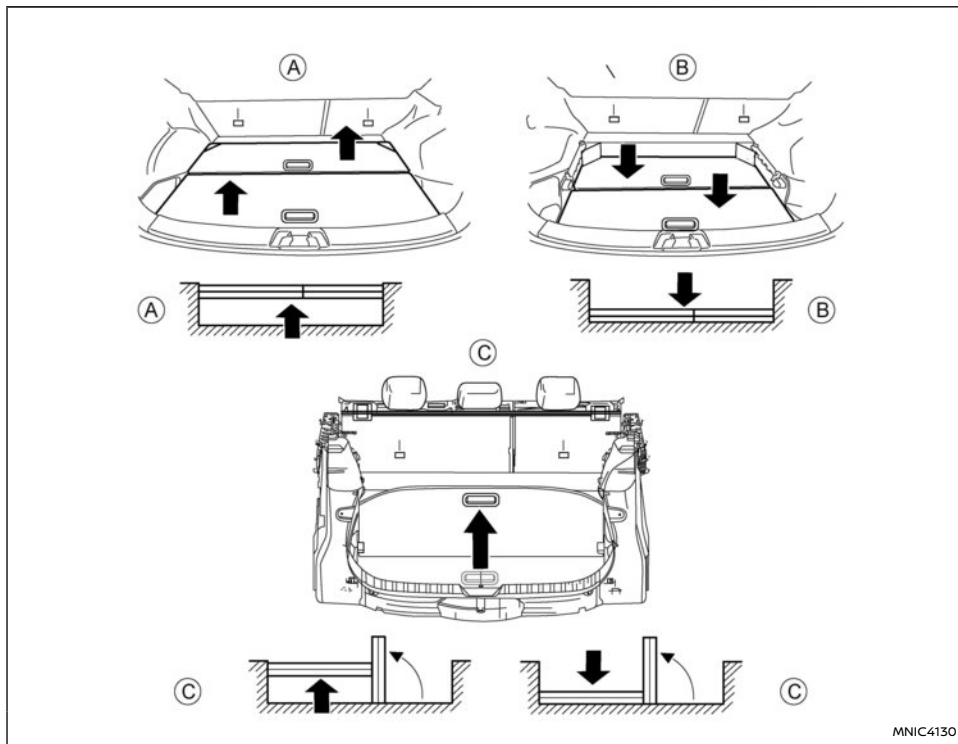

AVVERTIMENTO

- Assicurare adeguatamente tutto il carico con corde o cinghie per evitarne lo spostamento o lo scivolamento. Fare in modo che il carico non superi l'altezza degli schienali dei sedili. In caso di frenata improvvisa o di collisione, un carico non ancorato potrebbe provocare lesioni personali.
- Non poggiare oggetti con peso superiore a 50 kg (110 lb) sul pianale di carico.
- Non permettere a nessuno di sostare nel vano bagagli. È estremamente pericoloso sostare all'interno del vano bagagli di un veicolo. In caso di collisione, persone presenti all'interno di questo vano rischiano di subire lesioni gravi o letali.
- Soltanto due punti di ancoraggio identificabili tramite le relative etichette possono essere usati per il fissaggio della cinghia top tether. In nessuna circostanza si devono usare i ganci fissabagagli per l'ancoraggio della cinghia top tether.

Il vano bagagli (carico) o bagagliaio prevede un sistema a doppia superficie (per uso asciutto e bagnato), o a due posizioni, dotato di pannelli smontabili che permettono la realizzazione di diverse disposizioni all'interno del vano bagagli.

ATTENZIONE

- La finitura a tappeto dovrebbe essere rivolta verso l'alto per tutte le applicazioni di uso asciutto.
- La superficie liscia deve essere usata soltanto quando si caricano oggetti bagnati.
- Il carico va distribuito uniformemente e non deve superare i 50 kg (110 lb) su ciascuno dei pannelli.
- Per evitare danni, i pannelli devono essere collocati nella posizione in basso  in presenza di carichi pesanti, i quali devono essere legati saldamente mediante corde o cinghie per prevenire eventuali spostamenti.

Posizione in alto

In questa posizione viene fornito un pianale di carico piatto quando vengono ripiegati in avanti gli schienali dei sedili posteriori. Permette inoltre di creare un vano nascosto per oggetti che vengono sistemati sotto i pannelli.

NOTA:

La cappelliera può essere riposta in modo sicuro sotto i pannelli del pianale nel vano bagagli.

Spostare i pannelli nel modo illustrato, sollevando e facendo scorrere ciascuno di essi nella posizione in alto .

1. Rimuovere il pannello più grande nel modo illustrato, sollevandolo e facendolo scorrere nella posizione in alto .
2. Ripetere l'operazione per il pannello più piccolo.

Posizione in basso

In questa posizione viene ottimizzato lo spazio di carico nel vano bagagli.

Spostare entrambi i pannelli nel modo illustrato, sollevando e facendo scorrere ciascuno di essi nella posizione in basso .

Posizioni verticali

Mediante queste posizioni si può suddividere ulteriormente il vano bagagli disponendo per esempio uno dei pannelli verticalmente nelle scanalature centrali previste nel rivestimento laterale.

GANCI FISSABAGAGLI (se in dotazione)

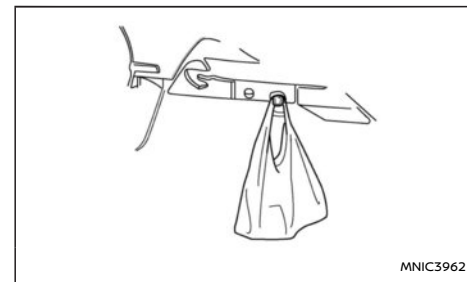

FINESTRINI

I ganci fissabagagli possono essere utilizzati per sistemare le buste della spesa, ecc.

AVVERTIMENTO

- **Non applicare un carico complessivo superiore a 3 kg (7 lb) al gancio.**

ALZACRISTALLI ELETTRICI

Gli interruttori degli alzacristalli elettrici si trovano sui pannelli delle porte.

AVVERTIMENTO

- **Accertarsi che tutti i passeggeri abbiano le mani e altre parti del corpo all'interno del veicolo prima di azionare gli alzacristalli elettrici. Usare la sicura del sistema per impedire l'attivazione indesiderata degli alzacristalli elettrici.**
- **Per evitare il rischio di lesioni o morte a causa del funzionamento non intenzionale del veicolo e/o dei suoi sistemi, non lasciare bambini, adulti invalidi o animali domestici incustoditi a bordo del veicolo. Inoltre, la temperatura all'interno di un veicolo chiuso in una giornata calda può salire rapidamente a tal punto da causare un rischio notevole di lesioni o morte a persone e animali domestici.**
- **È consigliabile istruire le persone a bordo su come utilizzare in sicurezza gli alzacristalli elettrici, prestando particolare attenzione alla incolumità e la sicurezza dei bambini.**

Gli alzacristalli elettrici funzionano con l'accensione su **ON** o per circa 45 secondi dopo aver portato l'accensione su **OFF**. Se durante questo intervallo di circa 45 secondi viene aperta la porta lato guida o quella lato passeggero anteriore, gli alzacristalli elettrici vengono disattivati.



Per aprire un finestrino, spingere l'interruttore degli alzacristalli elettrici.

Per chiudere un finestrino, tirare verso l'alto l'interruttore degli alzacristalli elettrici.

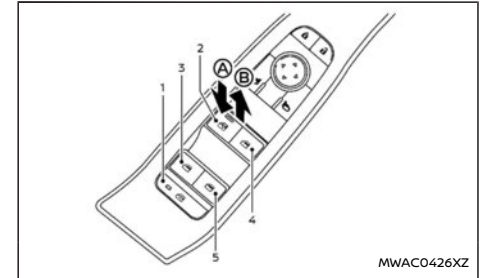
Interruttore principale finestrino lato guida



1. Pulsante di bloccaggio dei finestrini
2. Finestrino lato guida
3. Finestrino lato passeggero posteriore sinistro
4. Finestrino lato passeggero anteriore
5. Finestrino lato passeggero posteriore destro

Per aprire o chiudere il finestrino, tenere abbassato  o alzato  l'interruttore. L'interruttore principale (interruttori sul lato del conducente) apre e chiude tutti i finestrini.

Bloccaggio dei finestrini dei passeggeri posteriori:

Quando il pulsante di bloccaggio dei finestrini viene premuto (l'indicatore si accende), i finestrini

dei passeggeri posteriori non possono essere azionati tramite gli interruttori degli alzacristalli elettrici dei passeggeri posteriori. Tali finestrini possono essere azionati solo tramite l'interruttore principale (interruttori lato conducente). Per annullare il blocco dei finestrini dei passeggeri posteriori, premere di nuovo il pulsante di bloccaggio.

Interruttore finestrino passeggero

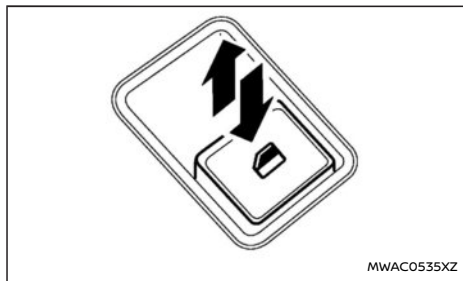

L'interruttore del passeggero comanda soltanto il finestrino corrispondente. Quando il pulsante di bloccaggio dei finestrini nell'interruttore lato conducente viene premuto, gli interruttori dei passeggeri posteriori non possono essere azionati, mentre l'interruttore del passeggero anteriore è sempre utilizzabile.

Funzione automatica

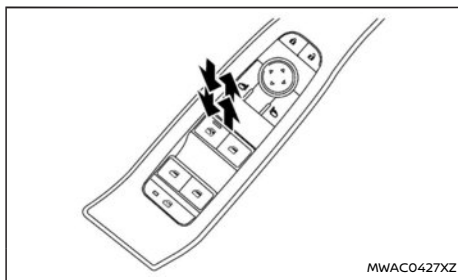

Il funzionamento automatico consente la completa apertura o chiusura del finestrino senza dover agire continuamente sull'interruttore.

Per aprire completamente il finestrino, premere l'interruttore fino al secondo scatto e quindi rilasciarlo. Per chiudere completamente il finestrino, tirare verso l'alto l'interruttore fino al secondo scatto e quindi rilasciarlo. Non occorre trattenere l'interruttore durante il funzionamento del finestrino.

Per interrompere l'apertura/la chiusura automatica, premere o tirare l'interruttore nel senso opposto.

Timer dei finestrini:

Il timer dei finestrini consente l'azionamento dell'interruttore dei finestrini per circa 45 secondi anche se l'accensione è portata su **OFF**. Il timer dei finestrini verrà annullato quando si apre la porta

lato guida o la porta lato passeggero anteriore o quando è trascorso il tempo predefinito.

Funzione antipizzicamento:

AVVERTIMENTO

Un ostacolo incontrato appena prima della chiusura totale del vetro non può essere rilevato. Accertarsi che tutti i passeggeri abbiano le mani e altre parti del corpo all'interno del veicolo prima di chiudere i finestrini.

La funzione antipizzicamento consente l'inversione del movimento del finestrino quando incontra un ostacolo in fase di chiusura. Quando la centralina rileva resistenza causata da un ostacolo, il vetro si ferma per poi ridiscendere immediatamente.

A seconda delle condizioni ambientali o di guida, la funzione antipizzicamento può attivarsi anche se si verifica un impatto o un carico simile a quello di un ostacolo pizzicato nel vetro.

Azionamento dei finestrini con l'Intelligent Key

I finestrini possono essere aperti o chiusi (se in dotazione) premendo il pulsante di blocco o di sblocco sulla chiave. Questa funzione non è operativa quando è attivato il timer dei finestrini oppure quando i finestrini necessitano di inibizione. Per i dettagli sull'uso dei pulsanti della chiave, vedere "Sistema di entrata passiva (se in dotazione)" (pag.143).

Apertura:

Per aprire i finestrini, premere il pulsante di sblocco

🔒 sulla chiave per circa 3 secondi dopo aver sbloccato la porta.

Per interrompere l'apertura, rilasciare il pulsante di sblocco 🔒 .

Se l'operazione di apertura dei finestrini viene interrotta mediante la pressione sul pulsante di sblocco, 🔒 rilasciare il pulsante e premerlo nuovamente finché i finestrini non sono completamente aperti.

Chiusura:

Per chiudere i finestrini, premere il pulsante di blocco 🔒 sull'Intelligent Key per circa tre secondi dopo aver bloccato la porta.

Per interrompere la chiusura, rilasciare il pulsante di blocco 🔒 .

Se l'operazione di chiusura dei finestrini viene interrotta mediante la pressione sul pulsante di blocco, 🔒 rilasciare il pulsante e premerlo nuovamente finché i finestrini non sono completamente chiusi.

Se i finestrini non si chiudono in automatico

Se il funzionamento automatico degli alzacristalli elettrici (soltanto chiusura) non si svolge correttamente, effettuare la seguente procedura per inizializzare il sistema degli alzacristalli elettrici.

1. Portare l'accensione su **ON**.
2. Chiudere la porta.
3. Aprire completamente il finestrino azionando l'interruttore degli alzacristalli elettrici.
4. Tenere tirato l'interruttore per chiudere il

finestrino, quindi dopo la chiusura tenerlo tirato per almeno altri tre secondi.

5. Rilasciare l'interruttore. Tenere premuto l'interruttore degli alzacristalli elettrici finché il finestrino non è completamente aperto.
6. Azionare il finestrino in automatico per terminare l'inizializzazione.
7. Effettuare i passaggi da 2 a 6 per gli altri finestrini.

Se dopo aver effettuato la procedura sopra riportata la funzione automatica degli alzacristalli non opera correttamente, fare controllare il veicolo da un concessionario NISSAN o un'officina qualificata.

ATTENZIONE

- **Non posizionare oggetti pesanti sul tetto in vetro o sulle zone circostanti.**
- **Non attaccare o appendere oggetti alla tendina parasole. Ciò potrebbe danneggiare o deformare la tendina parasole.**
- **Chiudere la tendina parasole quando si lascia il veicolo per lunghi periodi di tempo, per evitare che la temperatura all'interno del veicolo salga eccessivamente.**

FUNZIONAMENTO DELLA TENDINA PARASOLE

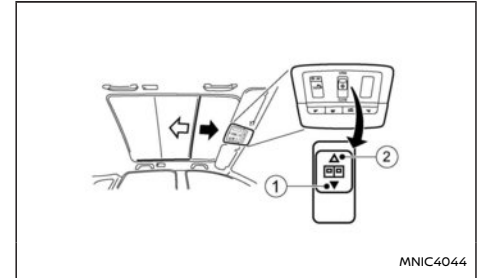

- ① Tendina parasole chiusa
- ② Tendina parasole aperta

La tendina parasole funziona solo con l'accensione su **ON**.

AVVERTIMENTO

Non permettere che mani o dita, o qualsiasi altra parte del corpo ostacoli la traiettoria della tendina. Si potrebbero riportare lesioni.

Apertura e chiusura

Comando manuale:

Per chiudere la tendina parasole, tenere premuto il lato di chiusura dell'interruttore ①. Per interrompere la chiusura completa della tendina parasole, rilasciare l'interruttore.

Per aprire la tendina parasole, tenere premuto il lato di apertura dell'interruttore ②. Per interrompere l'apertura completa della tendina parasole, rilasciare l'interruttore.

Funzionamento automatico:

Per aprire o chiudere completamente la tendina parasole in modo automatico, premere brevemente il lato di apertura o di chiusura dell'interruttore, quindi rilasciarlo. Per arrestare l'apertura o la chiusura della tendina parasole, premere uno dei lati dell'interruttore.

Funzione antipizzicamento:

Quando la centralina rileva un ostacolo che viene pizzicato durante la chiusura della tendina parasole, la tendina ridiscenderà automaticamente.

NOTA:

La funzione antipizzicamento rimane attiva in entrambe le modalità di chiusura manuale o automatica.

Se la tendina parasole non funziona

In seguito a problemi elettrici o meccanici, potrebbe essere necessario inizializzare la tendina parasole per riportarla nelle condizioni di funzionamento normali.

Inizializzazione della tendina parasole:

Se la tendina parasole non è proprio funzionante (nessun movimento possibile), applicare la seguente procedura di inizializzazione:

1. Portare l'accensione su ON.
2. Indipendentemente dalla posizione della tendina parasole, tenere premuto il lato di chiusura dell'interruttore ①. Dopo 5 secondi inizia un movimento di chiusura passo dopo passo, che continua finché la parte anteriore della tendina parasole non entra in contatto con la cornice.
3. Quando il movimento si è arrestato, rilasciare il pulsante.

A questo punto la tendina parasole dovrebbe essere completamente operativa.

Reinizializzazione della tendina parasole:

Se la tendina parasole è parzialmente chiusa, ma il movimento è ancora possibile, applicare la seguente procedura di reinizializzazione:

1. Portare l'accensione su ON.
2. Tenere premuto il lato di chiusura dell'interruttore ① e chiudere la tendina parasole il più possibile.
3. Quando il movimento si è arrestato, rilasciare il pulsante.

4. Tenere di nuovo premuto il lato di chiusura dell'interruttore ①. Dopo 5 secondi inizia un movimento di chiusura passo dopo passo, che continua finché la parte anteriore della tendina parasole non entra in contatto con la cornice.
5. Quando il movimento si è arrestato, rilasciare il pulsante.

A questo punto la tendina parasole dovrebbe essere completamente operativa

Apprendimento della funzione antipizzicamento (inversione automatica) della tendina parasole:

Dopo la procedura di inizializzazione o reinizializzazione, si consiglia di eseguire la procedura di apprendimento della funzione antipizzicamento.

Entro 5 secondi dal completamento della procedura di inizializzazione o reinizializzazione descritta in precedenza:

1. Tenere premuto il lato di chiusura dell'interruttore ①. Si verificherà un movimento continuo e completo di apertura, seguito da un movimento continuo e completo di chiusura.
2. Quando il movimento si è arrestato, rilasciare il pulsante.

LUCI INTERNE

ATTENZIONE

- Per prevenire che si scarichi la batteria, non lasciare inserito l'interruttore luci per lunghi periodi di tempo quando il motore non è in funzione.
- Spegnerne le luci prima di scendere dal veicolo.

INTERRUTTORE LUCI INTERNE

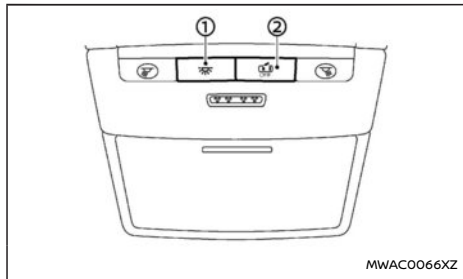

MWAC0066XZ

- ① È possibile accendere la luce interna indipendentemente dalla condizione delle porte. La luce si spegne dopo un certo periodo di tempo, a meno che non sia inserita l'accensione quando viene aperta una porta.
- ② È possibile impostare le luci interne in modo che si accendano all'apertura delle porte. Per spegnere le luci interne quando una porta è aperta, premere l'interruttore; le luci interne non si accenderanno indipendentemente dalla condizione delle porte. Le luci si spengono all'inserimento dell'accensione, oppure quando si chiude e si blocca la porta del

conducente.

FARETTI DI LETTURA

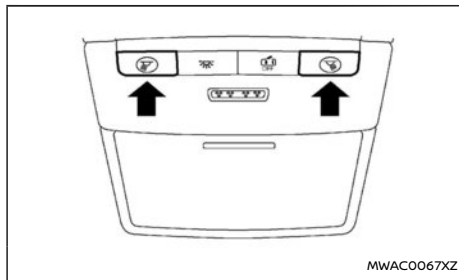

MWAC0067XZ

Premere il pulsante per accendere i faretto di lettura. Per spegnerli, premere nuovamente il pulsante.

Quando le luci restano accese, si spegneranno automaticamente dopo un certo periodo di tempo per prevenire che si scarichi la batteria.

PLAFONIERE (se in dotazione)

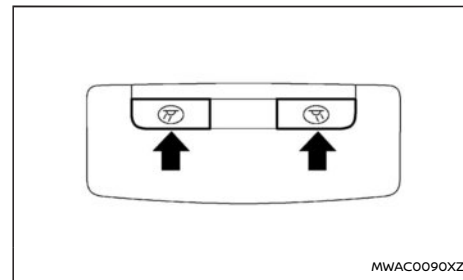

MWAC0090XZ

Premere il pulsante per accendere le plafoniere. Per spegnerli, premere nuovamente il pulsante.

Quando le luci restano accese, si spegneranno automaticamente dopo un certo periodo di tempo per prevenire che si scarichi la batteria.

FARETTI PERSONALI POSTERIORI (se in dotazione)

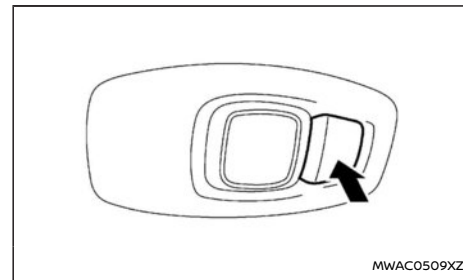

MWAC0509XZ

Per accendere i faretto personali posteriori, premere il pulsante.

Per spegnerli, premere nuovamente il pulsante.

Quando le luci restano accese, si spegneranno automaticamente dopo un certo periodo di tempo per prevenire che si scarichi la batteria.

LUCE SPECCHIETTO DI CORTESIA

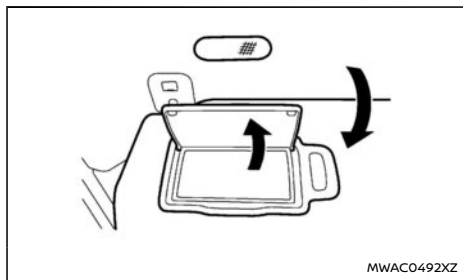

La luce sullo specchietto di cortesia si accende quando si apre lo sportellino dello specchietto.

Quando si chiude lo sportellino, la luce si spegne.

Quando le luci restano accese, si spegneranno automaticamente dopo un certo periodo di tempo per prevenire che si scarichi la batteria.

LUCE VANO BAGAGLI

La luce si accende automaticamente all'apertura del portellone posteriore. Alla chiusura del portellone, la luce si spegne.

3 Controlli e regolazioni prima della partenza

Chiavi	141	Interruttore della chiusura centralizzata	151
Chiave del sistema antifurto NISSAN (NATS)	141	Bloccaggio di sicurezza per bambini – porte posteriori	152
Intelligent Key (se in dotazione)	141	Portellone	152
Codice della chiave	142	Funzionamento del portellone manuale (se in dotazione)	153
Nuove chiavi	142	Funzionamento del portellone elettrico (se in dotazione)	153
Chiave meccanica/di emergenza	142	Portellone attivabile con il movimento del piede (se in dotazione)	155
Apertura o chiusura dei finestrini a distanza	142	Modalità garage (se in dotazione)	156
Sistema di entrata passiva (se in dotazione)	143	Chiusura automatica (se in dotazione)	156
Uso del sistema di entrata passiva	144	Leva di sgancio del portellone	157
Mancato funzionamento della chiave	145	Sistema di sicurezza	157
Sistema Intelligent Key (se in dotazione)	145	Sistema d'allarme (se in dotazione)	157
Raggio d'azione dell'Intelligent Key	146	Sistema antifurto NISSAN (NATS) (se in dotazione)	158
Uso del sistema Intelligent Key	146	Cofano	158
Precauzioni per il bloccaggio/sbloccaggio delle porte	146	Sportello bocchettone di rifornimento carburante	159
Bloccaggio/sbloccaggio delle porte	147	Apertura sportello del bocchettone di rifornimento carburante	159
Avviamento del veicolo con l'Intelligent Key	148	Come effettuare il rifornimento	160
Funzione di sospensione dell'Intelligent Key (se in dotazione)	148	Quando si effettua il rifornimento da un contenitore portatile	161
Guida alla risoluzione dei problemi	149	Freno di stazionamento elettrico	162
Porte	150	Partire quando si traina un rimorchio	163
Sistema Superlock (modelli con guida a destra)	150		
Blocco/sblocco mediante la chiave (batteria veicolo scarica)	150		
Maniglia interna della porta	151		

Mantenimento automatico del freno	164	Volante	169
Come attivare/disattivare il mantenimento automatico del freno	165	Funzionamento telescopico e inclinazione	169
Come usare la funzione di mantenimento automatico del freno	165	Alette parasole	169
Sistema di memoria della posizione di guida (se in dotazione)	167	Specchietti	170
Memorizzazione	167	Specchietto retrovisore interno	170
Funzione di entrata/uscita (solo modello con cambio automatico)	168	Specchietto retrovisore interno antiabbagliamento automatico (se in dotazione)	170
		Specchietti retrovisori esterni	171
		Specchietto di cortesia	172

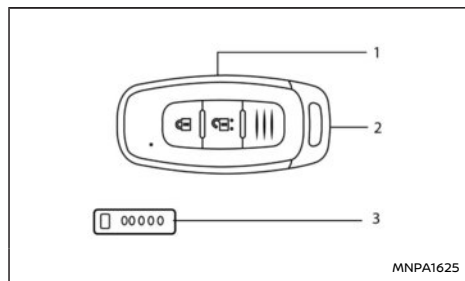

Tipo A

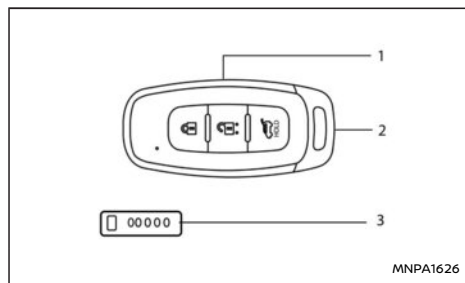

Tipo B

1. Intelligent Key
2. Chiave meccanica/di emergenza (nell'Intelligent Key), vedere "Chiave meccanica/di emergenza" (pag.142)
3. Targhetta del codice chiave

CHIAVE DEL SISTEMA ANTIFURTO NISSAN (NATS)*

Il vostro veicolo può essere guidato soltanto con l'uso delle sue chiavi specifiche. Su questo veicolo si possono utilizzare esclusivamente le chiavi del sistema antifurto NISSAN (NATS)* (vedere "Sistema di sicurezza" (pag.157)).

INTELLIGENT KEY (se in dotazione)

Il vostro veicolo può essere guidato soltanto con l'uso delle Intelligent Key, che sono state registrate nei componenti del sistema Intelligent Key e con il sistema NATS del veicolo, bisogna far registrare le nuove chiavi presso un concessionario NISSAN o un'officina qualificata. Siccome il processo di registrazione delle nuove chiavi richiede la cancellazione di tutta la memoria dei componenti dell'Intelligent Key, aver cura di portare con sé tutte le Intelligent Key a disposizione in occasione della visita al concessionario NISSAN o all'officina qualificata.

*: Immobilizzatore

ATTENZIONE

- **Accertarsi di portare con sé l'Intelligent Key. Quando si scende dal veicolo, non lasciare l'Intelligent Key a bordo.**
- **Accertarsi di portare con sé l'Intelligent Key durante la guida. L'Intelligent Key è un dispositivo di precisione che incorpora un trasmettitore. Per evitare di danneggiarla, fare attenzione a quanto segue.**

- **L'Intelligent Key è resistente all'acqua; tuttavia, bagnandola si possono causare dei danni. Se l'Intelligent Key dovesse bagnarsi, asciugarla immediatamente a fondo.**
- **Evitare che l'Intelligent Key entri in contatto con acqua dolce o salata, poiché ciò potrebbe compromettere il funzionamento del sistema.**
- **Non piegarla, farla cadere o urtarla contro altri oggetti.**
- **Non lasciare l'Intelligent Key per lunghi periodi di tempo in un posto dove la temperatura supera i 60°C (140°F).**
- **Non cambiare o modificare l'Intelligent Key.**
- **Non utilizzare un portachiavi magnetico.**
- **Non lasciare l'Intelligent Key in prossimità di apparecchiature che producono campi magnetici, come la TV, l'impianto audio e i personal computer.**
- **In caso di smarrimento o furto dell'Intelligent Key, NISSAN raccomanda di cancellare il codice ID di quella determinata Intelligent Key. In questo modo si può prevenire che l'Intelligent Key venga usata da malintenzionati per aprire il veicolo. Per informazioni sulla procedura di cancellazione, contattare un concessionario NISSAN o un'officina qualificata.**

CODICE DELLA CHIAVE

Insieme alla chiave viene fornita una targhetta ③ con il codice della chiave

Annotare il codice chiave indicato sulla targhetta alla pagina "Informazioni sulla sicurezza" alla fine di questo manuale e conservarlo in un luogo sicuro, **non all'interno del veicolo**. La chiave può essere duplicata solamente usando una chiave originale o il codice chiave originale. Il codice chiave è richiesto in caso di smarrimento di tutte le chiavi, quando manca la chiave originale per farne un duplicato. In caso di smarrimento della chiave o se occorrono altre chiavi, rivolgersi al concessionario NISSAN o a un'officina qualificata portando con sé una chiave originale o il codice chiave.

NISSAN non registra i codici delle chiavi, pertanto è molto importante conservare il codice in un posto sicuro.

NUOVE CHIAVI

Si possono registrare al massimo quattro chiavi NATS per ogni veicolo. Le nuove chiavi devono essere registrate nei componenti NATS del veicolo presso il concessionario NISSAN.

All'atto della registrazione della nuova chiave presso il concessionario NISSAN, è necessario presentare tutte le chiavi NATS. Questo perché il processo di registrazione cancella e riprogramma la memoria di tutti i componenti NATS del veicolo.

NOTA:

Un codice chiave può essere richiesto soltanto in caso di smarrimento di tutte le chiavi, cioè quando non è rimasta neanche una chiave dalla

quale ricavare un duplicato. Se ancora si dispone di una chiave, questa chiave potrà essere duplicata presso un concessionario NISSAN.

CHIAVE MECCANICA/DI EMERGENZA

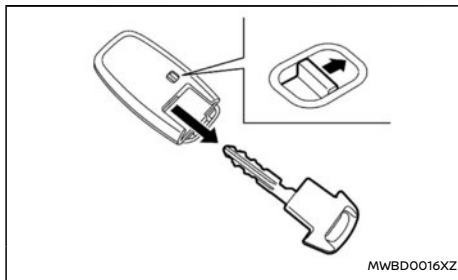

Intelligent Key e chiave meccanica/di emergenza:

La chiave di emergenza può essere usata per sbloccare la porta del conducente in casi di emergenza (es. batteria scarica dell'Intelligent Key).

- Per rimuovere la chiave meccanica, sbloccare il pulsantino sul retro dell'Intelligent Key.
- Per riporre la chiave meccanica, inserirla fermamente nell'Intelligent Key fino a che il pulsantino sul retro non si blocchi.

Usare la chiave meccanica per bloccare o sbloccare le porte. (Vedere "Porte" (pag.150).)

NOTA:

È normale che la chiave non entri fino in fondo nella serratura del cilindro della porta del conducente.

APERTURA O CHIUSURA DEI FINESTRINI A DISTANZA

I finestrini possono essere aperti o chiusi mediante la chiave. Questa funzione non è attiva quando è in funzione il timer del finestrino oppure quando i finestrini necessitano di inizializzazione. Vedere "Finestrini" (pag.133).

Apertura

Per aprire i finestrini, tenere premuto il pulsante di sblocco  sulla chiave per**circa 3 secondi** dopo che la porta è stata sbloccata.

Per interrompere l'apertura, rilasciare il pulsante di sblocco .

Se l'operazione di apertura dei finestrini viene interrotta mediante una pressione del pulsante di sblocco , rilasciare il pulsante e premerlo di nuovo fino all'apertura completa di tutti i finestrini.

Chiusura

Per chiudere i finestrini, tenere premuto il pulsante di blocco  sulla chiave per**circa 3 secondi** dopo che la porta è stata bloccata.

Per interrompere la chiusura, rilasciare il pulsante di blocco .

Se l'operazione di chiusura dei finestrini viene interrotta a metà corsa premendo il pulsante di blocco , rilasciare il pulsante e premerlo di nuovo fino alla chiusura completa di tutti i finestrini.

SISTEMA DI ENTRATA PASSIVA (se in dotazione)

ATTENZIONE

Accertarsi che tutti i finestrini siano completamente chiusi dopo l'azionamento a distanza.

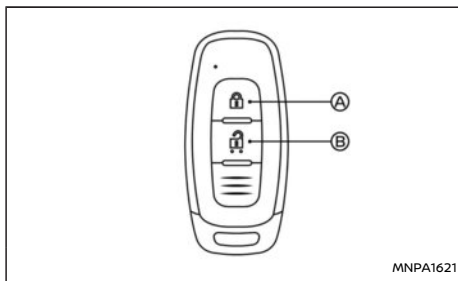

Tipo A

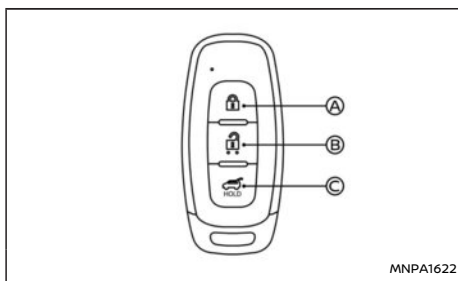

Tipo B

- Ⓐ Pulsante di BLOCCO
- Ⓑ Pulsante di SBLOCCO
- Ⓒ Pulsante portellone elettrico (se in dotazione)

Il sistema di entrata passiva consente di azionare le serrature di tutte le porte (compreso il portellone posteriore) mediante l'Intelligent Key. L'Intelligent Key funziona fino a una distanza di circa 5 m (15 ft)

dal veicolo (la distanza effettiva dipende dalle condizioni che si presentano intorno al veicolo e dallo stato della batteria della chiave).

Si possono usare fino a quattro telecomandi con un veicolo. Per informazioni sull'acquisto e sull'uso di telecomandi supplementari, contattare un concessionario NISSAN o un'officina qualificata.

L'Intelligent Key non funzionerà nelle seguenti condizioni:

- Quando la distanza tra l'Intelligent Key e il veicolo è superiore a circa 5 m (15 ft).
- Quando la batteria dell'Intelligent Key è scarica.

Tutte le porte possono essere bloccate o sbloccate dall'esterno premendo il pulsante di blocco o di sblocco sull'Intelligent Key.

AVVERTIMENTO

Modelli dotati di sistema Superlock:

La mancata osservanza delle precauzioni indicate di seguito, potrebbe condurre a situazioni pericolose. Accertarsi che l'attivazione del sistema Superlock avvenga sempre in maniera sicura.

- Quando il veicolo è occupato, non bloccarlo mai mediante il sistema Superlock. Così facendo gli occupanti verrebbero intrappolati all'interno del veicolo, in quanto il sistema Superlock impedisce l'apertura delle porte dall'interno.
- Si può bloccare il veicolo mediante il sistema Superlock premendo due volte il pulsante di blocco sull'Intelligent Key e

soltanto quando il veicolo è chiaramente visibile. Ciò per evitare che, attivando il sistema Superlock, qualcuno possa rimanere intrappolato a bordo della vettura.

Per ulteriori dettagli sul sistema Superlock, vedere "Porte" (pag.150).

ATTENZIONE

- Prima di bloccare le porte con l'Intelligent Key, accertarsi di non aver lasciato la chiave a bordo del veicolo.
- Prima di azionare il sistema di chiusura centralizzata con Intelligent Key, rimuovere l'Intelligent Key e chiudere tutti i finestrini.
- Per garantirne il corretto funzionamento, prima di azionare il sistema di chiusura centralizzata con Intelligent Key, accertarsi che la porta del conducente sia ben chiusa.
- L'Intelligent Key contiene componenti elettrici; evitare quindi che venga a contatto con acqua dolce o salata. Si potrebbe compromettere il funzionamento del sistema.
- Non lasciar cadere l'Intelligent Key.
- Non urtare l'Intelligent Key contro altri oggetti.
- Non lasciare l'Intelligent Key per lunghi periodi di tempo in presenza di temperature superiori a 60°C (140°F).

In caso di smarrimento o furto di un'Intelligent Key, NISSAN raccomanda di cancellarne il codice di

identificazione dal veicolo, per prevenire un impiego non autorizzato dell'Intelligent Key. Per informazioni sulla procedura di cancellazione, contattare un concessionario NISSAN o un'officina qualificata.

Per informazioni relative alla sostituzione della batteria, vedere "Sostituzione della batteria dell'Intelligent Key" (pag.510).

USO DEL SISTEMA DI ENTRATA PASSIVA

Bloccaggio delle porte

1. Disinserire l'accensione e accertarsi di avere con sé l'Intelligent Key quando si esce dal veicolo.
2. Chiudere tutte le porte (compreso il portellone) e i finestrini.
3. Premere l'interruttore  .
 - Si chiudono tutte le porte e il portellone.
 - Le luci di emergenza lampeggiano una volta per confermare.
4. Azionare le maniglie delle porte per verificare che siano state bloccate saldamente.

Se si preme  il pulsante a porte bloccate, le luci di emergenza lampeggiano una volta per ricordare al conducente che le porte sono già state bloccate.

Sbloccaggio delle porte

Modalità pratica di sbloccaggio porte:



Per predefinito è impostata la modalità (pratica) di sbloccaggio, mediante la quale tutte le porte e il portellone posteriore vengono sbloccati con una sola pressione del pulsante  .

Premere l'interruttore  :

- Tutte le porte e il portellone posteriore vengono sbloccati.
- Le luci di emergenza lampeggiano due volte.

Modalità selettiva di sbloccaggio porte:

La modalità di sbloccaggio selettivo permette di sbloccare a distanza soltanto la porta del conducente, impedendo così l'eventuale intrusione di aggressori da una delle porte dei passeggeri appena sbloccate.

1. Premere l'interruttore  .
 - Si sblocca la porta del conducente.
 - Le luci di emergenza lampeggiano rapidamente per due volte.
2. Premere l'interruttore  (se necessario):
 - Tutte le porte e il portellone posteriore vengono sbloccati.
 - Le luci di emergenza lampeggiano due volte lentamente.

NOTA:

Premendo due volte sul pulsante  si sbloccano tutte le porte.

Passaggio tra la modalità pratica e la modalità selettiva di bloccaggio porte:

Per maggiori dettagli, vedere "Display informativo multifunzione" (pag.85).

Ribloccaggio automatico (se in dotazione):

Una funzione di ribloccaggio automatico entrerà in funzione per breve tempo dopo aver sbloccato alcune o tutte le porte, se non sono state

SISTEMA INTELLIGENT KEY (se in dotazione)

effettuate altre operazioni. Il ribloccaggio automatico viene annullato se una delle porte è aperta.

MANCATO FUNZIONAMENTO DELLA CHIAVE

L'Intelligent Key potrebbe presentare qualche problema di funzionamento nei casi seguenti:

- **La batteria dell'Intelligent Key è quasi scarica.**
Vedere "Sostituzione della batteria dell'Intelligent Key" (pag.510) per informazioni sulla sostituzione della batteria della chiave e il tipo di batteria richiesto.
- **Il sistema di bloccaggio/sbloccaggio è stato usato continuamente.**
Se il sistema viene usato continuamente, un apposito dispositivo di sicurezza previene il surriscaldamento dei motorini della chiusura centralizzata, disabilitando la funzione di bloccaggio della chiave per un breve periodo di tempo.
- **La maniglia della porta viene tirata contemporaneamente all'azionamento della chiave.**
- **La batteria del veicolo è scarica.**

NOTA:

Vedere l'avviso [Nessuna chiave rilevata], l'indicatore [Batteria chiave quasi esaurita], l'avviso [ID chiave errata] o l'avviso sistema Intelligent Key in "Display informativo multifunzione" (pag.85) per maggiori informazioni.

AVVERTIMENTO

- **Le onde radio possono influire negativamente sulle apparecchiature mediche elettriche. Prima dell'uso, i possessori di pacemaker sono tenuti a informarsi presso i fabbricanti di tale apparecchiatura sulla possibilità di interferenze.**
- **Alla pressione dei suoi pulsanti, l'Intelligent Key trasmette onde radio. Queste onde radio possono influire sui sistemi di comunicazione e navigazione aeree. Pertanto non azionare l'Intelligent Key a bordo di un aereo. Accertarsi inoltre che i pulsanti non possano essere azionati involontariamente quando il dispositivo è riposto durante il volo.**

Il sistema Intelligent Key permette di azionare le serrature di tutte le porte e del portellone posteriore usando l'Intelligent Key o premendo uno dei pulsanti dedicati sul veicolo senza dover prendere la chiave dalla tasca o dalla borsa. L'ambiente e/o le condizioni operative possono influire sul funzionamento del sistema Intelligent Key.

Leggere le istruzioni seguenti prima di utilizzare il sistema Intelligent Key.

ATTENZIONE

- **Accertarsi di portare con sé l'Intelligent Key quando si mette in funzione il veicolo.**
- **Quando si scende dal veicolo, non lasciare a bordo l'Intelligent Key.**

In tali casi correggere le condizioni operative prima

di utilizzare le funzioni dell'Intelligent Key, oppure utilizzare la chiave meccanica.

Sebbene la durata utile della batteria dell'Intelligent Key possa variare a seconda delle condizioni operative, in condizioni normali si aggira sui due anni. Sostituire la batteria scarica con una nuova.

Per informazioni relative alla sostituzione della batteria, vedere "Sostituzione della batteria dell'Intelligent Key" (pag.510).

Quando la batteria dell'Intelligent Key è quasi scarica, premere fermamente il pedale del freno e toccare l'interruttore di accensione con l'Intelligent Key. Premere quindi l'interruttore di accensione abbassando allo stesso tempo il pedale del freno nei 10 secondi successivi al segnale acustico. Per maggiori dettagli, vedere "Batteria Intelligent Key scarica" (pag.248).

Prestare particolare attenzione affinché la batteria non si scarichi completamente.

ATTENZIONE

- **L'Intelligent Key contiene componenti elettrici; evitare quindi che venga a contatto con acqua dolce o salata. Questo potrebbe compromettere il buon funzionamento del sistema.**
- **Non lasciar cadere l'Intelligent Key.**
- **Non urtare l'Intelligent Key contro altri oggetti.**
- **Non cambiare o modificare l'Intelligent Key.**
- **Il contatto con l'acqua può danneggiare la Intelligent Key. Se l'Intelligent Key dovesse**

bagnarsi, asciugarla immediatamente a fondo.

- Non lasciare l'Intelligent Key per lunghi periodi di tempo in presenza di temperature superiori a 60°C (140°F).
- Se la temperatura esterna è inferiore ai -10°C (14°F), l'Intelligent Key potrebbe non funzionare correttamente.
- Non fissare l'Intelligent Key a portachiavi contenenti magneti.
- Non lasciare l'Intelligent Key in prossimità di apparecchiature che producono campi magnetici, come la TV, il sistema audio, il personal computer o il telefono cellulare.
- Accertarsi che la batteria dell'Intelligent Key sia in buone condizioni. Da notare che la durata di vita della batteria può variare a seconda delle condizioni circostanti, il tempo di funzionamento, la temperatura dell'ambiente, ecc.

Le funzioni dell'Intelligent Key possono essere utilizzate solo se la chiave si trova entro il raggio d'azione specificato dal pulsante dedicato (bloccaggio/sbloccaggio) ①.

Se la batteria dell'Intelligent Key è scarica o in presenza di potenti onde radio in prossimità del luogo di funzionamento, il raggio d'azione del sistema Intelligent Key si restringe e la chiave potrebbe presentare dei problemi di funzionamento.

Il campo operativo è entro gli 80 cm (31,50 in) da ciascun pulsante dedicato ①.

Se l'Intelligent Key si trova troppo vicino ai vetri delle porte, alle maniglie o al paraurti posteriore, il funzionamento del pulsante dedicato potrebbe essere compromesso.

Quando l'Intelligent Key si trova entro il raggio d'azione, chiunque, anche una persona che non porta la Intelligent Key, può premere il pulsante dedicato per bloccare/sbloccare le porte e il portellone posteriore.

Il pulsante dedicato non funziona nelle seguenti condizioni:

- Quando si lascia l'Intelligent Key a bordo del veicolo. Se un'altra Intelligent Key si trova fuori dal veicolo, è possibile bloccarlo/sbloccarlo.
- Quando l'Intelligent Key si trova fuori dal raggio d'azione.
- Quando una delle porte è aperta o socchiusa.
- Quando la batteria dell'Intelligent Key è scarica.

PRECAUZIONI PER IL BLOCCAGGIO/SBLOCCAGGIO DELLE PORTE

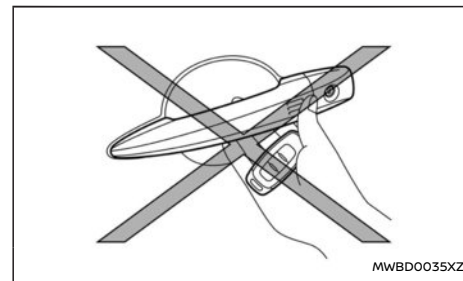

RAGGIO D'AZIONE DELL'INTELLIGENT KEY

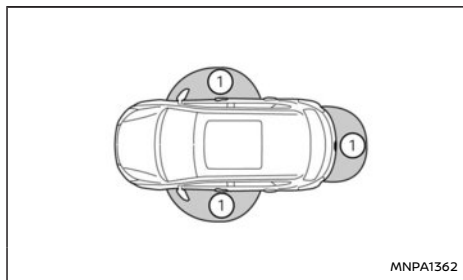

USO DEL SISTEMA INTELLIGENT KEY

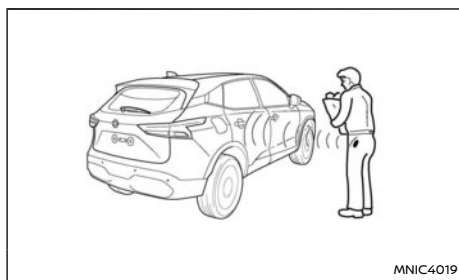

- Non premere il pulsante dedicato sulla maniglia della porta tenendo in mano l'Intelligent Key, come illustrato in figura. Tenendola troppo vicino alla maniglia della porta, il sistema Intelligent Key ha difficoltà a riconoscere che l'Intelligent Key si trovi all'esterno del veicolo.
- Dopo aver effettuato il bloccaggio mediante il pulsante dedicato sulla maniglia della porta, verificare che le porte siano state bloccate

saldamente azionando le maniglie corrispondenti.

- Per evitare che l'Intelligent Key venga dimenticata a bordo del veicolo, accertarsi di averla con sé prima di bloccare le porte.
- Non tirare la maniglia della porta prima di premere il pulsante dedicato sulla maniglia della porta. La porta verrà sbloccata ma non si apre. Rilasciare la maniglia della porta, quindi tirarla di nuovo per aprire la porta.

BLOCCAGGIO/SBLOCCAGGIO DELLE PORTE

Pulsante dedicato (se in dotazione)

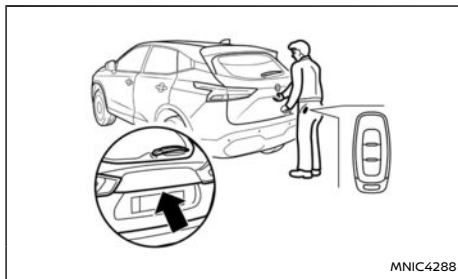
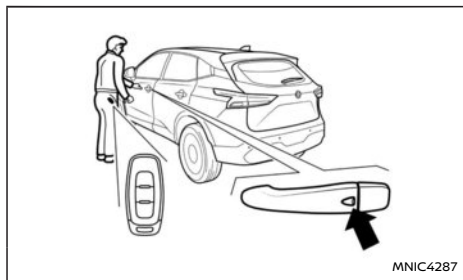

Quando l'Intelligent Key si trova entro il raggio d'azione, le serrature delle porte possono essere bloccate o sbloccate premendo il pulsante dedicato sulla porta del conducente o del passeggero anteriore, o il pulsante dedicato sul portellone posteriore (se in dotazione).

Il pulsante dedicato non funziona nelle seguenti condizioni:

- Quando si lascia l'Intelligent Key a bordo del veicolo. Se un'altra Intelligent Key si trova fuori dal veicolo, è possibile bloccarlo/sbloccarlo.
- Quando l'Intelligent Key si trova fuori dal raggio d'azione.
- Quando la batteria dell'Intelligent Key è scarica.
- Quando le porte sono aperte o non completamente chiuse.
- Il motore è in funzione.

Bloccaggio delle porte

1. Accertarsi di portare con sé l'Intelligent Key quando si scende dal veicolo.
2. Chiudere tutte le porte.
3. Premere uno dei pulsanti dedicati (porte anteriori o portellone posteriore).
 - Tutte le porte e il portellone posteriore vengono bloccati.
 - Le luci di emergenza lampeggiano una volta per confermare.
 - **Modelli dotati di sistema Superlock:**

Il sistema Superlock verrà attivato se si preme due volte il pulsante dedicato o il pulsante di blocco sull'Intelligent Key. Le luci di emergenza lampeggiano più a lungo per indicare l'attivazione del sistema Superlock.
4. Tirare le maniglie delle porte per verificare che siano state bloccate sicuramente.

ATTENZIONE

Non lasciare la doppia chiave dell'Intelligent Key a bordo del veicolo, in quanto la logica della procedura di bloccaggio non funzionerà.

NOTA:

Se l'Intelligent Key è rimasta a bordo del veicolo e viene premuto il pulsante dedicato sulla porta/portellone posteriore, un cicalino suona per indicare che l'Intelligent Key si trova ancora all'interno del veicolo. Se un'altra Intelligent Key si trova fuori dal veicolo, è possibile bloccarlo/sbloccarlo.

Sbloccaggio delle porte

Per dettagli sull'impostazione delle modalità pratica o di sbloccaggio selettivo delle porte, vedere "Display informativo multifunzione" (pag.85).

Modalità pratica di sbloccaggio porte:

Per predefinito è impostata la modalità (pratica) di sbloccaggio, mediante la quale tutte le porte e il portellone posteriore vengono sbloccati con una sola pressione del pulsante dedicato sulla porta/portellone posteriore.

- Tutte le porte e il portellone posteriore vengono sbloccati.
- Le luci di emergenza lampeggiano rapidamente per due volte.

Modalità selettiva di sbloccaggio porte:

La modalità di sbloccaggio selettivo permette di sbloccare a distanza soltanto la porta del conducente, impedendo così l'eventuale intrusione di aggressori da una delle porte dei passeggeri appena sbloccate.

1. Premere il pulsante dedicato della porta/portellone posteriore.
 - Premendo il pulsante dedicato della porta del conducente, si sblocca solo la porta del conducente.
 - Premendo il pulsante dedicato della porta del passeggero, si sblocca solo la porta del passeggero.
 - Premendo il pulsante dedicato del portellone posteriore, si sblocca solo il portellone posteriore.

- Le luci di emergenza lampeggiano rapidamente per due volte.
2. Entro 5 secondi, premere di nuovo il pulsante dedicato.
 - Tutte le porte e il portellone posteriore vengono sbloccati.
 - Le luci di emergenza lampeggiano due volte lentamente.

NOTA:

- **Interferenze dall'esterno possono compromettere il funzionamento dell'Intelligent Key. In questo caso, usare la chiave di emergenza alloggiata nell'Intelligent Key. Vedere "Porte" (pag.150).**
- **Se si sblocca il veicolo e per un certo periodo di tempo non si apre una porta, le porte verranno automaticamente bloccate.**

AVVIAMENTO DEL VEICOLO CON L'INTELLIGENT KEY

Vedere "Interruttore di accensione a pulsante (se in dotazione)" (pag.246).

ATTENZIONE

- **Accertarsi di avere con sé l'Intelligent Key all'avviamento del veicolo e in marcia.**
- **Se l'Intelligent Key si trova troppo distante dall'abitacolo, il veicolo potrebbe non avviarsi. Vedere "Raggio d'azione dell'Intelligent Key" (pag.146).**

FUNZIONE DI SOSPENSIONE DELL'INTELLIGENT KEY (se in dotazione)

L'Intelligent Key è dotata di una funzione di sospensione che interrompe la trasmissione da parte della chiave se questa non viene fisicamente spostata per almeno 2 minuti.

Se l'Intelligent Key non è stata fisicamente spostata per 2 o più minuti, sul display informativo multifunzione può comparire il messaggio [Nessuna chiave rilevata]. Se ciò si verifica, spostare fisicamente l'Intelligent Key per interrompere la funzione di sospensione.

GUIDA ALLA RISOLUZIONE DEI PROBLEMI

Sintomo		Possibile causa	Provvedimenti da prendere
Quando si preme l'interruttore di accensione per avviare il motore	L'avviso [Batteria chiave quasi esaurita] appare sul display informativo multifunzione.	Il livello di carica della batteria Intelligent Key è basso.	Sostituire la batteria con una nuova. Vedere "Batteria" (pag.507).
	Sul display informativo multifunzione appare il messaggio [Tenere chiave vicino al pulsante di avviamento].	L'Intelligent Key non è a bordo del veicolo.	Portare con sé l'Intelligent Key.
Quando si preme l'interruttore di accensione per spegnere il motore	Sul display informativo multifunzione viene visualizzato l'avviso [Selezionare Posizione P] e il cicalino d'allarme interno suona in modo continuo.	Il cambio non è in posizione P (parcheggio).	Premere il pulsante P (parcheggio) per spostare il cambio in posizione P (parcheggio).
	L'avviso [Nessuna chiave rilevata] appare sul display informativo multifunzione, il cicalino esterno suona 3 volte e il cicalino d'allarme interno suona per pochi secondi.	Il motore è in funzione e l'Intelligent Key non è a bordo del veicolo. Funzione di sospensione dell'Intelligent Key attivata.	Portare con sé l'Intelligent Key. Se non è possibile portare con sé l'Intelligent Key, premere per 3 volte consecutive o premere e tenere premuto l'interruttore di accensione per più di 2 secondi. Spostare fisicamente l'Intelligent Key.
Quando si chiude la porta dopo essere usciti dal veicolo	Sul display informativo multifunzione viene visualizzato l'avviso [Passare a posizione P] e il cicalino d'allarme esterno suona in modo continuo.	L'accensione è disinserito e il cambio non è in posizione P (parcheggio).	Premere il pulsante P (parcheggio) per spostare il cambio in posizione P (parcheggio).
Quando si chiude la porta con la levetta interna (se in dotazione) sulla posizione di bloccaggio.	Il cicalino esterno suona per alcuni secondi e tutte le porte si sbloccano.	L'Intelligent Key è all'interno del veicolo o del vano bagagli.	Portare con sé l'Intelligent Key.
Quando si preme l'interruttore dedicato al pulsante  sull'Intelligent Key per bloccare la porta	Il cicalino esterno suona per alcuni secondi e tutte le porte si sbloccano.	Una delle porte non è stata chiusa bene.	Chiudere bene la porta.

SISTEMA SUPERLOCK (modelli con guida a destra)

AVVERTIMENTO

Modelli dotati di sistema Superlock:

La mancata osservanza delle precauzioni indicate di seguito, potrebbe condurre a situazioni pericolose. Accertarsi che l'attivazione del sistema Superlock avvenga sempre in maniera sicura.

- Quando il veicolo è occupato, non bloccarlo mai mediante il sistema Superlock. Così facendo gli occupanti verrebbero intrappolati all'interno del veicolo, in quanto il sistema Superlock impedisce l'apertura delle porte dall'interno.
- Si può bloccare il veicolo mediante il sistema Superlock premendo due volte il pulsante di blocco sull'Intelligent Key e soltanto quando il veicolo è chiaramente visibile. Ciò per evitare che, attivando il sistema Superlock, qualcuno possa rimanere intrappolato a bordo della vettura.

Premendo due volte il pulsante di blocco () sull'Intelligent Key o bloccando le porte premendo due volte uno dei pulsanti dedicati, si attiva il sistema Superlock. Le luci di emergenza lampeggiano più a lungo per indicare l'attivazione del sistema Superlock.

Con il sistema Superlock attivato, nessuna porta può essere aperta dall'interno del veicolo. Ciò costituisce un'ulteriore sicurezza in caso di furto o scasso.

Il sistema Superlock verrà rilasciato quando si sbloccano tutte le porte usando l'Intelligent Key o un pulsante dedicato.

Situazioni di emergenza

Se il sistema Superlock è attivato mentre si è a bordo del veicolo, ad esempio in seguito ad un incidente o per altre circostanze inattese, seguire le istruzioni indicate sotto.

Per disattivare il sistema Superlock:

- Attivare l'accensione (ON).
Ora tutte le porte possono essere sbloccate e aperte dall'interno.
- Sbloccare le porte usando il pulsante di sblocco sull'Intelligent Key ().
Ora tutte le porte possono essere aperte dall'interno.

Per sbloccare ed aprire la porta del conducente dall'interno con sistema Superlock attivo:

1. Aprire o sfondare il finestrino della porta lato guida.
2. Inserire la chiave nella serratura esterna della porta e girarla verso la parte posteriore del veicolo.
3. La porta lato guida si sblocca e può essere aperta dall'interno.

Bloccare senza attivare il sistema Superlock

AVVERTIMENTO

Quando si scende dal veicolo, non lasciare la chiave all'interno del veicolo chiuso.

Bloccando le porte usando il cilindro della serratura della porta, o premendo una volta il pulsante di blocco sull'Intelligent Key, o premendo una volta uno dei pulsanti dedicati, il sistema Superlock non viene attivato. Vedere "Blocco/sblocco mediante la chiave (batteria veicolo scarica)" (pag.150).

BLOCCO/SBLOCCO MEDIANTE LA CHIAVE (batteria veicolo scarica)

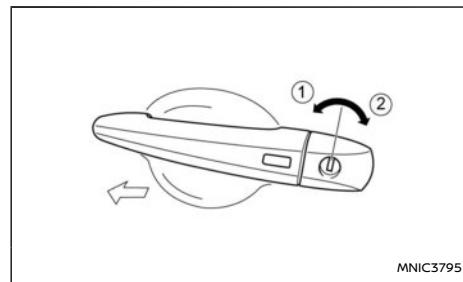

AVVERTIMENTO

- Quando si scende dal veicolo, non lasciare la chiave a bordo.
- Per evitare il rischio di lesioni o morte a causa del funzionamento non intenzionale del veicolo e/o dei suoi sistemi, non lasciare bambini, adulti invalidi o animali domestici incustoditi a bordo del veicolo. Inoltre, la temperatura all'interno di un veicolo chiuso in una giornata calda può salire rapidamente a tal punto da causare

un rischio notevole di lesioni o morte a persone e animali domestici.

Se la batteria del veicolo è scarica, la porta del conducente può essere bloccata/sbloccata dall'esterno usando la chiave/chiave di emergenza.

Per bloccare la porta, inserire la chiave nel cilindro della serratura della porta lato guida e girarla verso il lato posteriore del veicolo ②.

Per sbloccare la porta, girare la chiave verso il lato anteriore del veicolo ①.

Vedere "Chiave meccanica/di emergenza" (pag.142) per istruzioni circa l'accesso alla chiave di emergenza del sistema Intelligent Key.

ATTENZIONE

Quando si apre la porta con la chiave, l'allarme scatterà (per i modelli dotati di allarme NISSAN). Per fermare l'allarme, portare l'accensione su ON o premere il pulsante di sblocco () sull'Intelligent Key.

Inizializzazione del sistema in seguito alla ricarica o alla sostituzione della batteria
Dopo aver ricaricato o sostituito la batteria, è necessario sbloccare (inizializzare) il sistema procedendo nel modo seguente:

- Attivare l'accensione (ON).
- Sbloccare il veicolo usando l'Intelligent Key.

MANIGLIA INTERNA DELLA PORTA

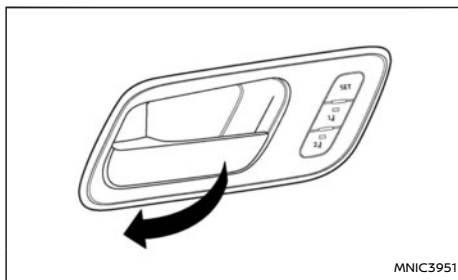

Per sbloccare e aprire la porta, tirare la maniglia interna come illustrato in figura.

Modelli dotati di sistema Superlock (se in dotazione)

Non è possibile aprire la porta a sistema Superlock attivato.

INTERRUTTORE DELLA CHIUSURA CENTRALIZZATA

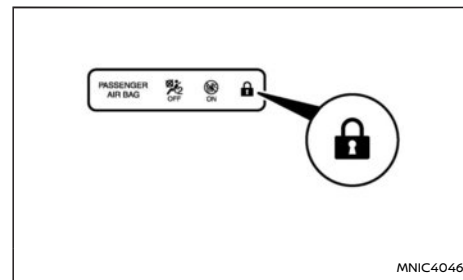

Spia della chiusura centralizzata

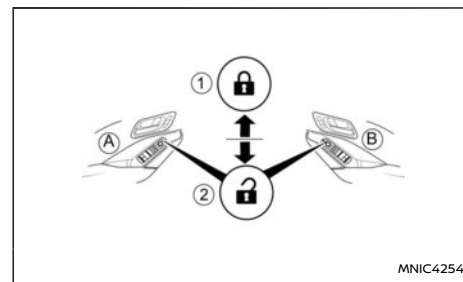

- ① Premere per bloccare
- ② Premere per sbloccare
- Ⓐ Veicoli con guida a sinistra
- Ⓑ Veicoli con guida a destra



AVVERTIMENTO



Quando si scende dal veicolo, non lasciare la chiave a bordo.

L'interruttore della chiusura centralizzata, collocato sul rivestimento della porta, può essere usato per bloccare ① o sbloccare ② tutte le porte contemporaneamente dall'interno del veicolo.

La spia del blocco delle porte () sulla console del tetto si accende quando le porte sono bloccate.

NOTA:

Modelli senza sistema Superlock: Se una porta viene aperta manualmente dall'interno dopo aver premuto il pulsante di blocco sull'Intelligent Key (), la porta si sblocca e la spia della chiusura centralizzata () si spegne.

Modelli dotati di sistema Superlock (modelli con guida a destra)
Se le porte vengono bloccate premendo due volte il pulsante di blocco dell'Intelligent Key () o premendo due volte un pulsante dedicato (modelli con Intelligent Key), il sistema Superlock verrà attivato. La spia () sulla console del tetto si accende per indicare che tutte le porte sono bloccate, ma non sarà possibile utilizzare il pulsante () della chiusura centralizzata per sbloccare le porte.

Bloccando le porte con l'interruttore della chiusura centralizzata, il sistema Superlock non si attiverà.

BLOCCAGGIO DI SICUREZZA PER BAMBINI – PORTE POSTERIORI

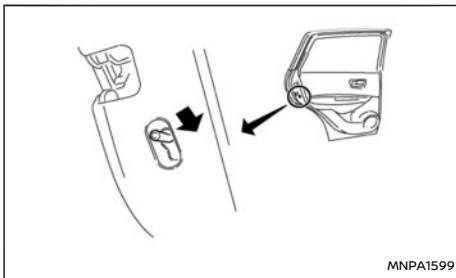

Questo sistema di bloccaggio di sicurezza impedisce che le porte vengano aperte accidentalmente, specialmente se a bordo della vettura ci sono bambini.

Con l'interruttore in posizione di blocco, le porte posteriori possono essere aperte soltanto mediante le maniglie esterne.

Accertarsi che il bloccaggio di sicurezza per bambini funzioni correttamente.

PORTELLONE

AVVERTIMENTO

- Accertarsi che il portellone sia stato chiuso saldamente per prevenirne l'apertura durante la guida.
- Non viaggiare con il portellone aperto. Ciò potrebbe consentire l'ingresso dei gas di scarico nocivi nell'abitacolo.
- Per evitare il rischio di lesioni o morte a causa del funzionamento non intenzionale del veicolo e/o dei suoi sistemi, compreso l'intrappolamento tra il finestrino e l'intelaiatura o l'attivazione accidentale delle serrature delle porte, non lasciare bambini, adulti invalidi o animali domestici incustoditi a bordo del veicolo. Inoltre, la temperatura all'interno di un veicolo chiuso in una giornata calda può salire rapidamente a tal punto da causare un rischio notevole di lesioni o morte a persone e animali domestici.
- Accertarsi sempre che mani e piedi siano distanti dal telaio del portellone per evitare lesioni alla sua chiusura.

ATTENZIONE

Non utilizzare portapacchi complementari montati sul portellone. La noncuranza di questa precauzione può causare danni al veicolo.

FUNZIONAMENTO DEL PORTELLONE MANUALE (se in dotazione)

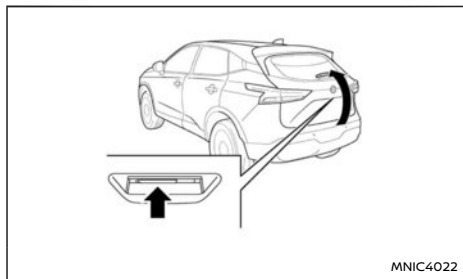

Per aprire il portellone, sbloccarlo. Tirare il portellone verso l'alto per aprirlo.

Per sbloccare il portellone:

- Premere il pulsante di sblocco  sull'Intelligent Key.
- Premere l'interruttore dedicato del portellone (se in dotazione).
- Premere l'interruttore dedicato sulla maniglia della porta (se in dotazione).

Per chiudere il portellone, abbassarlo con decisione finché non si blocca in posizione.

FUNZIONAMENTO DEL PORTELLONE ELETTRICO (se in dotazione)

Per poter azionare il portellone elettrico, il veicolo deve essere in posizione P (parcheggio).

Il portellone elettrico non funziona se la tensione della batteria è bassa.

Il funzionamento del portellone elettrico può essere attivato o disattivato tramite il display

informativo multifunzione. (Vedere "Display informativo multifunzione" (pag.85).)

NOTA:

- Per i modelli con portellone attivabile con il movimento del piede: Durante il lavaggio, la lucidatura o la manutenzione del veicolo, l'applicazione o la sostituzione del telo di protezione del veicolo, o gettando acqua sull'area intorno al sensore di movimento, disattivare il portellone elettrico.
- Se consecutivamente vengono effettuate le operazioni di apertura e chiusura elettrica, la modalità di sicurezza si attiva e non sarà più possibile effettuare queste operazioni per un certo periodo di tempo. In questo caso, attendere e quindi riprovare.

Apertura elettrica (mediante gli interruttori)

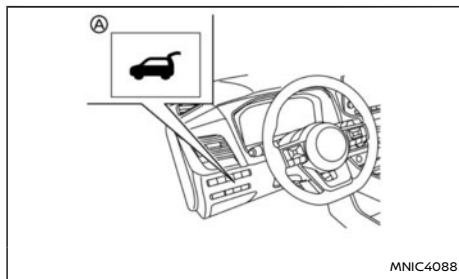

Interruttore portellone elettrico – Quadro strumenti

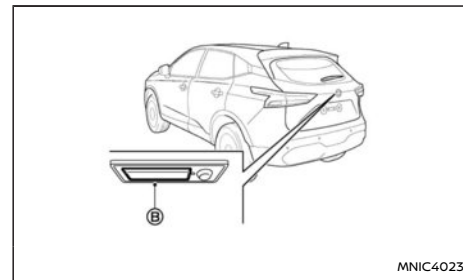

Interruttore di apertura del portellone

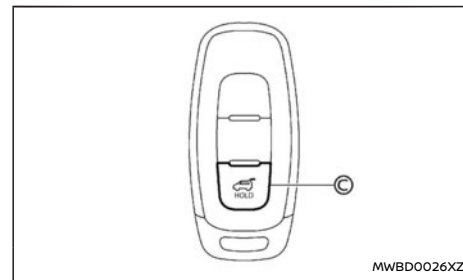

Pulsante portellone elettrico - Chiave (esempio)

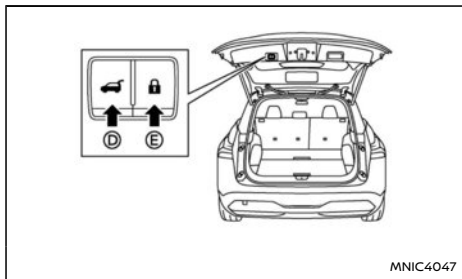

MNIC4047

Interruttori di chiusura e blocco portellone elettrico – Portellone

Quando il portellone è completamente chiuso, è possibile aprirlo completamente e automaticamente:

- Premendo per più di 1 secondo l'interruttore del portellone elettrico (A) nel quadro strumenti.
- Premendo l'interruttore di apertura del portellone (B).
- Premendo per più di 1 secondo il pulsante del portellone elettrico (C) sulla chiave.

Il cicalino esterno suona quando il portellone comincia ad aprirsi.

NOTA:

Il portellone può essere aperto mediante l'interruttore del portellone elettrico (A) o il pulsante del portellone elettrico (B) anche se il portellone è bloccato. Il portellone può essere sbloccato e aperto indipendentemente dalle altre porte, anche quando queste sono bloccate. Per aprire il portellone mediante l'interruttore di

apertura (B), il portellone deve essere sbloccato (o l'Intelligent Key deve trovarsi entro il campo di funzionamento).

Chiusura elettrica (mediante gli interruttori)

Quando il portellone è completamente aperto, è possibile chiuderlo completamente e automaticamente:

- Premendo per più di 1 secondo l'interruttore del portellone elettrico (A) nel quadro strumenti.
- Premendo per più di 1 secondo il pulsante del portellone elettrico (C) sulla chiave.
- Premendo per 1 secondo l'interruttore di chiusura del portellone elettrico (D) sulla parte inferiore del portellone.

Il cicalino esterno suona quando il portellone comincia a chiudersi.

Chiusura elettrica e blocco

Quando il portellone è completamente aperto e l'Intelligent Key si trova vicino al portellone, premendo l'interruttore di blocco del portellone elettrico (E), presente sulla parte inferiore del portellone, il portellone verrà completamente chiuso e bloccato automaticamente.

Il cicalino esterno suona quando il portellone comincia a chiudersi.

Funzione di arresto e inversione (se in dotazione)

Il funzionamento del portellone elettrico viene interrotto immediatamente se viene effettuata una delle seguenti azioni durante l'apertura o la chiusura elettrica.

- Premendo l'interruttore del portellone elettrico (A).
- Premendo l'interruttore di apertura del portellone (B).
- Premendo l'interruttore di chiusura del portellone elettrico (D) sulla parte inferiore del portellone.
- Premendo il pulsante del portellone elettrico (C) sulla chiave.

Effettuando di nuovo una delle azioni sopra indicate, il portellone elettrico invertirà il movimento, muovendosi nella direzione opposta.

Il cicalino esterno suona quando il portellone comincia a invertire il movimento.

Funzione di inversione automatica

La funzione di inversione automatica consente al portellone di invertire automaticamente il movimento se incontra una resistenza durante l'apertura o la chiusura automatica. Quando la centralina rileva resistenza causata da un ostacolo, il portellone inverte il movimento del 5% e si ferma.

Quando verrà azionato di nuovo l'interruttore, il portellone si muoverà nella direzione opposta.

Su entrambi i lati del portellone è montato un sensore antipizzicamento. Se il sensore antipizzicamento rileva un ostacolo durante la chiusura elettrica, il portellone invertirà il movimento e ritornerà immediatamente alla posizione di apertura totale.

NOTA:

In caso di danneggiamento o rimozione del sensore antipizzicamento, la funzione di chiusura elettrica non potrà funzionare.

AVVERTIMENTO

La presenza di un ostacolo appena prima della chiusura totale del portellone non può essere rilevata. Fare in modo che i passeggeri non avvicinino le mani, ecc., al vano del portellone prima di chiudere il portellone.

Modalità manuale

Se il funzionamento elettrico non è disponibile, il portellone può essere azionato manualmente. Il funzionamento elettrico può non essere disponibile al rilevamento della presenza di più ostacoli durante un singolo ciclo di funzionamento elettrico, o se la tensione della batteria è bassa. Quando il portellone elettrico è disattivato, può essere aperto manualmente premendo l'interruttore di apertura del portellone stesso. Premendo l'interruttore di apertura del portellone elettrico durante l'apertura o la chiusura elettrica, il funzionamento elettrico viene annullato e il portellone può essere azionato manualmente. Questo consentirà la ripresa del normale funzionamento elettrico.

PORTELLONE ATTIVABILE CON IL MOVIMENTO DEL PIEDE (se in dotazione)

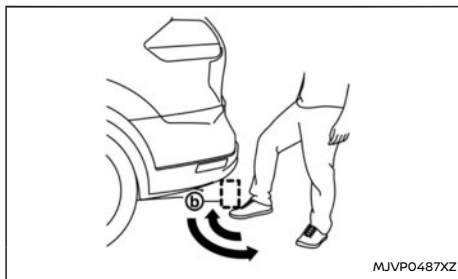
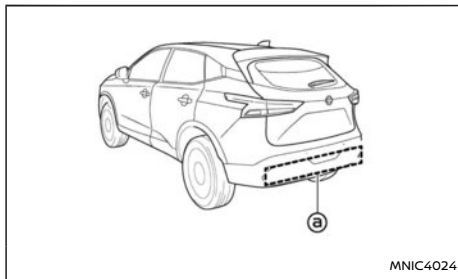

Il portellone può essere azionato con un rapido movimento del piede (calcio) sotto il centro del paraurti posteriore.

Il sensore di movimento (a) è ubicato sul retro del paraurti posteriore; muovendo il piede sotto il paraurti e allontanandolo dal campo d'azione (b)

con un movimento simile a un calcio mentre si ha con sé l'Intelligent Key, il portellone si apre o si chiude automaticamente.

Tecnica di azionamento appropriata

- Dietro il veicolo, effettuare un rapido movimento in avanti con il piede (calcio).
- Sollevare il piede direttamente sotto la parte centrale del paraurti posteriore, quindi riportare immediatamente il piede a terra, con un movimento continuo.
- Non è necessario tenere il piede sotto il paraurti o spostarlo lateralmente. Riportare immediatamente il piede a terra.
- Il calcio deve essere diretto, senza interruzioni e uniforme.
- Dopo aver completato il movimento, fare un passo indietro e lasciare aprire o chiudere il portellone.
- Verranno emessi tre segnali acustici e il portellone inizierà a muoversi entro 2 secondi dal calcio.

AVVERTIMENTO

Evitare l'apertura o la chiusura involontaria del portellone. In alcune condizioni, l'apertura o la chiusura del portellone potrebbe essere indesiderata. Quando si lava la parte posteriore del veicolo o si eseguono lavori in prossimità, tenere l'Intelligent Key fuori dalla portata del portellone (ad almeno 2 m (7 ft)) o all'interno del veicolo.

NOTA:

- Il sensore di movimento potrebbe non funzionare nelle seguenti condizioni:
 - Quando si usa l'Intelligent Key in prossimità di un punto di trasmissione di potenti onde radio, come ad esempio ripetitori TV, centrali elettriche e stazioni di radiodiffusione.
 - Quando il veicolo è parcheggiato in prossimità di un parchimetro.
- Il portellone elettrico potrebbe non funzionare quando il piede si sofferma nel campo d'azione .

ATTENZIONE

- Portando con sé l'Intelligent Key in prossimità del portellone, anche persone non in possesso dell'Intelligent Key potrebbero aprire o chiudere il portellone con un movimento del piede.
- Non effettuare il movimento del piede vicino ai componenti dell'impianto di scarico quando questi sono caldi. Si possono riportare gravi ustioni.
- Non effettuare movimenti rapidi a calciare su fondo instabile (per esempio, in pendenza o su terreno fangoso, ecc.).

Funzione di apertura o chiusura elettrica

Il portellone si apre automaticamente e completamente mediante il sensore di movimento.

1. Portare con sé l'Intelligent Key.

2. Compiere un movimento fluido del piede sotto il paraurti posteriore entro il campo d'azione del sensore di movimento.
3. Il portellone si aprirà o si chiuderà in automatico.

Funzione di arresto e inversione

Il funzionamento del portellone elettrico viene interrotto immediatamente se viene effettuato un movimento del piede durante l'apertura o la chiusura elettrica. È possibile interrompere il movimento del portellone anche non portando con sé l'Intelligent Key.

Effettuando di nuovo il movimento del piede, il portellone elettrico invertirà il movimento, muovendosi nella direzione opposta. È possibile invertire il movimento del portellone portando con sé l'Intelligent Key.

Non applicare una forza eccessiva quando si aziona manualmente il portellone elettrico. Una forza eccessiva potrebbe danneggiare il veicolo.

MODALITÀ GARAGE (se in dotazione)

È possibile impostare il portellone in modo che si apra ad una specifica altezza effettuando quanto segue:

1. Aprire il portellone.
2. Abbassare il portellone alla posizione desiderata (il portellone oppone una certa resistenza quando viene regolato manualmente) e tenerlo in posizione.
3. Mantenendo in posizione il portellone, tenere premuto l'interruttore di chiusura e blocco del

portellone elettrico  posto sul portellone stesso per circa 3 secondi, o finché non si sentono 2 segnali acustici.

Il portellone si aprirà nella posizione selezionata impostata. Per cambiare la posizione del portellone, ripetere i passaggi 1- 3 per reimpostare la posizione del portellone.

Non applicare una forza eccessiva in fase di chiusura automatica. Applicando una forza eccessiva, si può compromettere il buon funzionamento del meccanismo.

ATTENZIONE

Non impostare il portellone a un'altezza inferiore a circa 1/3 della corsa fino in fondo mediante la modalità garage. Anche se si imposta un'altezza inferiore a circa 1/3 della corsa fino in fondo, l'altezza verrà impostata automaticamente a circa 1/3 della corsa fino in fondo.

CHIUSURA AUTOMATICA (se in dotazione)

Quando il portellone raggiunge la posizione secondaria, il motore di chiusura si aziona e porta il portellone alla posizione di chiusura primaria.

Non applicare una forza eccessiva in fase di chiusura automatica. Applicando una forza eccessiva, si può compromettere il buon funzionamento del meccanismo.

ATTENZIONE

- Il portellone si chiuderà automaticamente dalla posizione secondaria. Per evitare

SISTEMA DI SICUREZZA

pizzicamenti, non avvicinare mani e dita al vano del portellone.

- Non far azionare il portellone da bambini.

LEVA DI SGANCIO DEL PORTELLONE

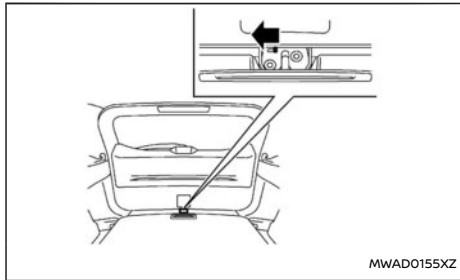

Se non è possibile aprire il portellone mediante l'interruttore della chiusura centralizzata perché la batteria è scarica, eseguire i passaggi seguenti.

1. Ripiegare i sedili posteriori. (Vedere "Sedili posteriori" (pag.24).)
2. Inserire un attrezzo idoneo nell'apertura di accesso. Muovere la leva verso sinistra. Il portellone verrà sganciato.
3. Spingere il portellone in alto per aprirlo.

Per la riparazione, contattare il prima possibile un concessionario NISSAN o un'officina qualificata.

SISTEMA D'ALLARME (se in dotazione)

Il sistema d'allarme produce segnali d'allarme audiovisivi in caso di scasso di parti del veicolo.

Come armare il sistema d'allarme

1. Chiudere tutte le porte, i finestrini, il portellone e il cofano.
2. Bloccare il veicolo usando l'Intelligent Key (pulsante di bloccaggio), per ulteriori informazioni, vedere "Sistema di entrata passiva (se in dotazione)" (pag.143).
3. L'armo del sistema d'allarme avverrà 20 secondi dopo il bloccaggio del veicolo.

Funzionamento del sistema d'allarme

Il sistema fornisce i seguenti allarmi:

- La sirena suona in maniera intermittente e tutti gli indicatori di direzione lampeggiano.
- L'allarme si spegne automaticamente dopo 28 secondi.

L'allarme è attivato quando:

- Interviene il sistema volumetrico a sensori (sensori di movimento interno, se in dotazione).
- Si apre una delle porte / il portellone posteriore.
- Si apre il cofano.
- Si attiva il circuito d'accensione senza usare la chiave del proprietario.

Il sistema d'allarme è disattivato quando:

- Si sblocca il veicolo mediante il pulsante di sblocco sull'Intelligent Key.
- L'accensione viene portata su **ON** con una chiave NATS registrata.

Se il sistema non funziona come descritto sopra, farlo controllare presso un concessionario NISSAN o un'officina qualificata.

Sensori di movimento interno (se in dotazione)

I sensori di movimento interno (sensori volumetrici) rilevano movimenti all'interno dell'abitacolo. I sensori di movimento interno si attivano automaticamente all'armo del sistema d'allarme.

Per disabilitare i sensori di movimento interno:

1. Premere il pulsante ◀ o ▶ sul volante finché non viene visualizzato il menu [Impostazioni] sul display informativo multifunzione, quindi premere il pulsante <OK> .
2. Usare i pulsanti ▲ e ▼ al volante per evidenziare [Impostazioni veicolo] e premere il pulsante <OK> .
3. Usare i pulsanti ▲ e ▼ al volante per evidenziare [Sistema d'allarme] e premere il pulsante <OK> .
4. Sono disponibili tre opzioni:
 - [Sempre su ON]
 - [Chiedi all'uscita]
al volante per evidenziare [Sistema d'allarme] e premere il pulsante Utilizzare la manopola a scorrimento per selezionare la funzione preferita.

- [Disattiva una volta]

Quando viene selezionata questa opzione (se in dotazione), i sensori di movimento interno (se in dotazione) verranno disabilitati fino al successivo disarmo del sistema d'allarme.

Usare i pulsanti ▲ e ▼ al volante per evidenziare l'opzione desiderata e premere il pulsante <OK> .

NOTA:

Quando i finestrini vengono aperti mediante una pressione prolungata del pulsante di sblocco sull'Intelligent Key  e il veicolo viene ribloccato automaticamente, vedere "Ribloccaggio automatico (se in dotazione)" (pag.144), i sensori di movimento interno verranno disabilitati per evitare falsi allarmi.

AVVERTIMENTO

Per evitare il rischio di lesioni o morte a causa del funzionamento non intenzionale del veicolo e/o dei suoi sistemi, non lasciare bambini, adulti invalidi o animali domestici incustoditi a bordo del veicolo. Inoltre, la temperatura all'interno di un veicolo chiuso in una giornata calda può salire rapidamente a tal punto da causare un rischio notevole di lesioni o morte a persone e animali domestici.

SISTEMA ANTIFURTO NISSAN (NATS) (se in dotazione)

Il sistema antifurto NISSAN (NATS)* impedisce la partenza del veicolo se si cerca di avviarlo senza la chiave registrata NATS.

* Immobilizzatore

Se non si riesce ad avviare il motore nonostante l'uso della chiave NATS registrata, è possibile che ci siano delle interferenze causate da un'altra chiave NATS, da un dispositivo di pagamento automatico dei pedaggi autostradali o da un qualsiasi altro dispositivo di pagamento automatico attaccato al portachiavi. Riavviare il motore usando la seguente procedura:

1. Lasciare l'accensione su **ON** per circa 5 secondi.
2. Portare l'accensione su **OFF** e attendere circa 5 secondi.
3. Ripetere i passaggi 1 e 2.
4. Riavviare il motore facendo in modo che il dispositivo che ha provocato le interferenze venga separato dalla chiave registrata del sistema NATS o dall'Intelligent Key NATS (se in dotazione).

Se si riesce ad avviare il motore mediante questa procedura, NISSAN raccomanda di attaccare la chiave NATS registrata o l'Intelligent Key NATS (se in dotazione) ad un apposito portachiavi per evitare interferenze da parte di altri dispositivi.

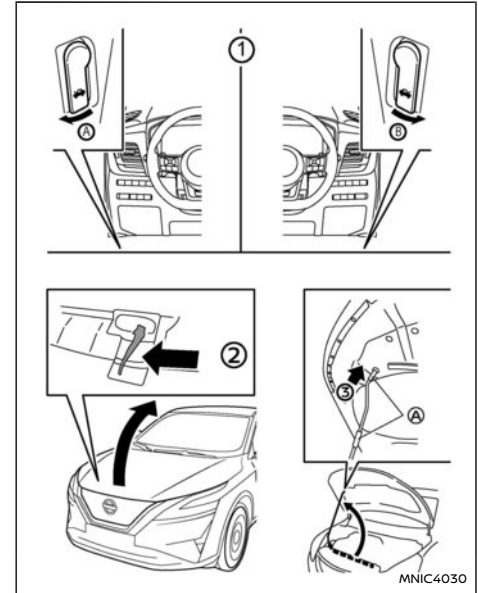

- (A) Modelli con guida a sinistra
- (B) Modelli con guida a destra

AVVERTIMENTO

- Accertarsi che il cofano sia completamente chiuso e bloccato prima di partire. L'inservanza di questa precauzione può comportare l'apertura improvvisa del cofano con conseguente incidente.

SPORTELLO BOCCHETTONE DI RIFORNIMENTO CARBURANTE

- Per evitare infortuni, non aprire mai il cofano se dal vano motore fuoriesce vapore o fumo.

1. Tirare la maniglia di apertura del cofano ① situata sotto il quadro strumenti lato conducente fino a far scattare leggermente in alto il cofano.
2. Spingere con le dita la leva ② sotto la parte anteriore del cofano in senso laterale, come illustrato.
3. Sollevare il cofano.
4. Togliere l'asta di supporto e inserirla nell'apposita apertura ③.

Quando si sgancia o si infila l'asta, impugnarla sempre dalle parti rivestite ④. Evitare il contatto diretto con le parti metalliche, perché potrebbero essere roventi immediatamente dopo l'arresto del motore.

Quando si chiude il cofano:

1. Sostenere il cofano quando si ritorna l'asta nella clip di fermo.
2. Abbassare lentamente il cofano fino a circa 20 - 30 cm (8 - 12 pollici) sopra la serratura, quindi rilasciarlo.
3. Verificare che sia chiuso saldamente.

ATTENZIONE

- Non esercitare una pressione diretta con acqua, ad esempio con un'idropulitrice, sopra o intorno allo sportello bocchettone di rifornimento carburante.
- Assicurarsi di chiudere lo sportello bocchettone di rifornimento carburante e di bloccarlo bloccando le porte del veicolo prima di utilizzare un autolavaggio automatico o ad alta pressione.

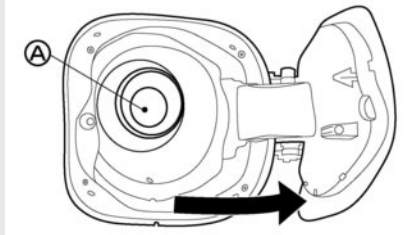

- Non spruzzare acqua ad alta pressione sull'unità senza tappo ⑤ quando lo sportello del bocchettone è aperto. In caso contrario, potrebbe verificarsi un malfunzionamento dell'unità senza tappo o si potrebbero causare danni al sistema di alimentazione carburante o al motore.

APERTURA SPORTELLO DEL BOCCHETTONE DI RIFORNIMENTO CARBURANTE

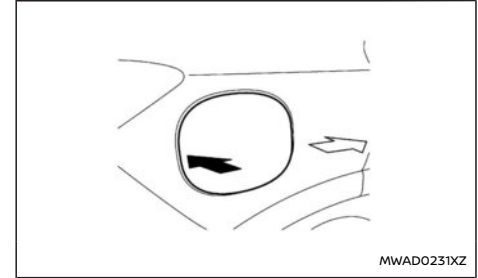

Per aprire lo sportello bocchettone di rifornimento carburante, premere il punto centrale del lato sinistro dello sportello.

NOTA:

Se lo sportello è bloccato, dovrebbe sbloccarsi automaticamente con la porta del conducente durante l'utilizzo normale. Se è selezionato lo sblocco selettivo ed è sbloccata solo la porta del conducente, è necessario premere il pulsante di sblocco sulla chiave o l'interruttore della chiusura centralizzata all'interno del veicolo per sbloccare lo sportello.

COME EFFETTUARE IL RIFORNIMENTO

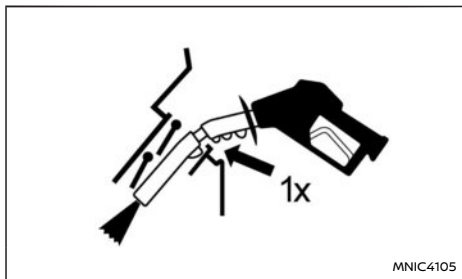

Il serbatoio carburante non è dotato di tappo del bocchettone di rifornimento. Dopo aver aperto lo sportello bocchettone di rifornimento carburante, inserire l'ugello della pompa carburante direttamente nell'apertura del bocchettone e solo fino alla prima tacca sulla parte inferiore dell'ugello. Quando si estrae l'ugello della pompa carburante, l'apertura del bocchettone viene sigillata.

Per effettuare il rifornimento:

Assicurarsi di inserire lentamente l'ugello della pompa carburante nell'apertura del bocchettone e solo fino alla prima tacca sulla parte inferiore dell'ugello prima di iniziare il rifornimento. Un ulteriore inserimento potrebbe causare l'interruzione prematura del rifornimento.

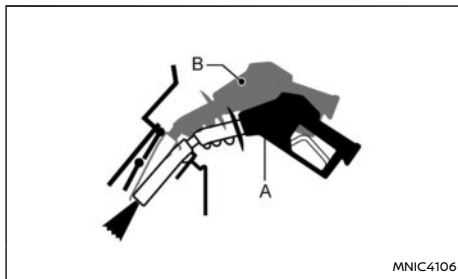

Tenere l'ugello della pompa carburante in posizione A (come mostrato). Se si tiene l'ugello in posizione B, l'ugello potrebbe chiudersi prima che il serbatoio sia pieno.

Non spostare mai l'ugello durante il rifornimento.

Estrarre l'ugello circa 5 secondi dopo che si è chiuso automaticamente (chiusura iniziale).

Chiudere lo sportello bocchettone di rifornimento carburante dopo il rifornimento.

Se si deve eseguire il rifornimento da un contenitore portatile, utilizzare l'imbuto in dotazione con il veicolo. (Vedere "Quando si effettua il rifornimento da un contenitore portatile" (pag.161).)

ATTENZIONE

- **Non tentare di aprire le alette dell'apertura del bocchettone utilizzando uno strumento diverso dall'ugello della pompa carburante.**
- **Questa apertura può adattarsi solo agli**

ugelli delle pompe carburante normali delle stazioni di servizio. Se si utilizza un ugello con un diametro inferiore si rischia di danneggiare l'apertura e il sistema di rifornimento.

- Se viene riversato del carburante sulla carrozzeria del veicolo, sciacquare la zona interessata con abbondante acqua per evitare danni alla vernice.

⚠ AVVERTIMENTO

- **La benzina è estremamente infiammabile e altamente esplosiva in determinate condizioni. Si possono riportare gravi ustioni o lesioni in caso di abuso o manipolazione scorretta. Durante il rifornimento, spegnere sempre il motore, non fumare ed evitare la presenza di fiamme libere o scintille nei pressi del veicolo.**
- **Non cercare di rabboccare ulteriormente il serbatoio dopo che l'ugello della pompa carburante si è chiuso automaticamente. Un rabbocco protratto può causare la fuoriuscita di carburante, con conseguenti spruzzi e pericolo di incendio.**
- **Nel tentativo di avviare il motore, non versare carburante nel corpo farfallato.**
- **Non portare taniche contenenti carburante sul veicolo o sul rimorchio. L'elettricità statica può causare l'esplosione del liquido, dei vapori o del gas infiammabile presenti in qualsiasi veicolo o rimorchio. Per ridurre il rischio di lesioni gravi o**

mortalità durante il riempimento di taniche portatili:

- Durante il riempimento, posare la tanica per terra.
- Durante il riempimento, non usare dispositivi elettronici.
- Durante il riempimento, tenere l'ugello della pompa a contatto della tanica.
- Usare soltanto taniche di tipo omologato per il contenimento di liquidi infiammabili.

QUANDO SI EFFETTUA IL RIFORMIMENTO DA UN CONTENITORE PORTATILE

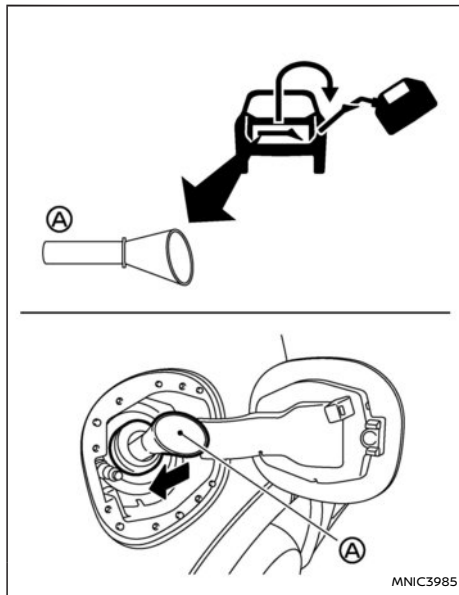

Se è necessario effettuare il rifornimento da un contenitore di carburante portatile, utilizzare l'imbuto **A** disponibile nel vano di deposito degli attrezzi (sotto la superficie di appoggio).

Assicurarsi di inserire l'imbuto lentamente e completamente nel bocchettone. Inserire l'ugello del

contenitore portatile di carburante nell'apertura dell'imbuto e riempire il serbatoio.

Dopo il rifornimento, rimuovere l'imbuto dal bocchettone. Pulire l'imbuto e riporlo nel vano di deposito degli attrezzi.

ATTENZIONE

- Non inserire l'ugello del contenitore direttamente nell'apertura del bocchettone. In caso contrario si potrebbero causare danni all'apertura e al sistema di rifornimento.
- Utilizzare solo l'imbuto in dotazione al veicolo. In caso contrario, l'apertura del bocchettone e il sistema di rifornimento potrebbero subire danni.
- Assicurarsi di rimuovere l'imbuto prima di chiudere lo sportello bocchettone di rifornimento carburante e mettere in movimento il veicolo. Non guidare con l'imbuto ancora inserito nell'apertura del bocchettone.

FRENO DI STAZIONAMENTO ELETTRICO

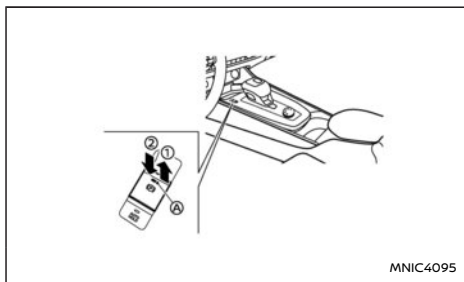

Cambio Xtronic

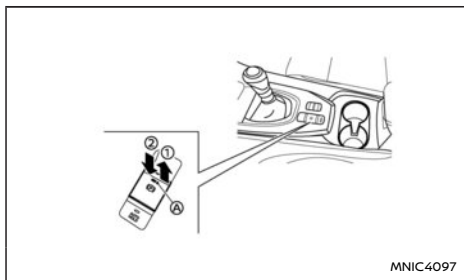

Cambio manuale

È possibile inserire o disinserire il freno di stazionamento elettrico azionando l'interruttore del freno di stazionamento (A).

Per innestare: Tirare l'interruttore (A) verso l'alto (1), la spia luminosa si accende.

Per rilasciare: Con l'accensione su **ON**, premere il pedale del freno e premere l'interruttore (A) verso il basso (2). La spia luminosa si spegne.

Prima di partire, verificare che la spia dei freni (B) si spegne. Per ulteriori informazioni, vedere "Spie di avvertimento, spie di controllo e segnali acustici" (pag.73).

Il freno di stazionamento elettrico prevede inoltre una funzione di inserimento e disinserimento automatico.

Veicoli con cambio manuale:

Il freno di stazionamento viene automaticamente disinserito quando si parte.

A veicolo fermo, il freno di stazionamento elettrico viene automaticamente inserito quando si verifica una delle seguenti situazioni:

- Il motore viene spento.
- La cintura di sicurezza del conducente viene slacciata.
- La porta del conducente viene aperta.

Veicoli con cambio Xtronic:

Il freno di stazionamento viene automaticamente disinserito quando si parte usando l'acceleratore con il cambio in posizione D (marcia) o R (retromarcia). Per motivi di sicurezza, il freno di stazionamento non viene automaticamente disinserito quando la porta del conducente è aperta.

NOTA:

Quando la funzione di mantenimento automatico del freno è attiva (spia Auto Hold verde), il freno di stazionamento elettrico viene automaticamente inserito e la forza frenante applicata dalla funzione di mantenimento automatico del freno viene rilasciata nelle seguenti condizioni:

- La forza frenante è stata applicata dalla funzione di mantenimento automatico del freno per 3 minuti o più.
- Il cambio si trova in posizione P (parcheggio) (modelli con cambio Xtronic).
- Il freno di stazionamento elettrico viene azionato manualmente.
- La cintura di sicurezza del conducente viene slacciata.
- La porta del conducente viene aperta.
- L'accensione viene disattivata (OFF).
- Si verifica un malfunzionamento della funzione di mantenimento automatico del freno.

Per tenere il freno di stazionamento elettrico disinserito dopo aver disinserito l'accensione: Con l'accensione su ON, premere il pedale del freno, disattivare il mantenimento automatico del freno, se attivato, e premere l'interruttore del freno di stazionamento (A) prima di portare l'accensione su **OFF**.

AVVERTIMENTO

- **Assicurarsi che il freno di stazionamento elettrico sia disinserito prima di partire. La mancata osservanza di questa precauzione può causare un guasto al freno e provocare un incidente.**
- **Non disinserire il freno di stazionamento quando ci si trova fuori dal veicolo.**
- **Per evitare il rischio di lesioni o morte a causa del funzionamento non intenzionale del veicolo e/o dei suoi sistemi, non lasciare bambini, adulti invalidi o animali domestici incustoditi a bordo del veicolo.**

Inoltre, la temperatura all'interno di un veicolo chiuso in una giornata calda può salire rapidamente a tal punto da causare un rischio notevole di lesioni o morte a persone e animali domestici.

- Prima di scendere dal veicolo, controllare che il veicolo sia bloccato dal freno di stazionamento o dal cambio.

NOTA:

- Se il veicolo viene guidato senza aver disinserito il freno di stazionamento, viene emesso un segnale acustico. Vedere "Segnali acustici" (pag.84).
- Quando viene inserito o disinserito il freno di stazionamento elettrico, si sente un suono operativo proveniente dalla parte inferiore del sedile posteriore. Ciò è normale e non indica un'anomalia.
- Quando il freno di stazionamento elettrico viene inserito e disinserito frequentemente in un breve lasso di tempo, il funzionamento del freno potrebbe essere disabilitato per prevenire il surriscaldamento dello stesso. In questo caso, attendere circa 1 minuto, quindi azionare di nuovo l'interruttore del freno di stazionamento elettrico.
- Il freno di stazionamento elettrico può essere disinserito soltanto con l'accensione ON.
- Se in caso di emergenza occorre inserire il freno di stazionamento elettrico durante la guida, tenere tirato verso l'alto l'interruttore del freno di stazionamento. Quando si rila-

scia l'interruttore del freno di stazionamento, il freno di stazionamento viene disinserito.

- Quando si tira verso l'alto l'interruttore del freno di stazionamento elettrico durante la guida, il freno di stazionamento viene inserito e viene emesso un segnale acustico. La spia del freno di stazionamento nel quadro strumenti e la spia nell'interruttore del freno di stazionamento si accendono. Questo però non indica un malfunzionamento. Le spie del freno di stazionamento elettrico sul quadro strumenti e sull'interruttore del freno di stazionamento si spengono quando il freno di stazionamento viene disinserito.
- Quando si tira verso l'alto l'interruttore del freno di stazionamento elettrico con l'accensione OFF, la spia dell'interruttore del freno di stazionamento rimane accesa per un breve periodo di tempo.

ATTENZIONE

Per parcheggiare il veicolo in presenza di basse temperature, inserire la 1a (1) o la retromarcia (R) per i veicoli con cambio manuale, o premere il pulsante P (parcheggio) per i veicoli con cambio Xtronic, e collocare appositi cunei davanti e dietro a una ruota mentre il freno di stazionamento elettrico è disinserito. Se in presenza di basse temperature viene inserito il freno di stazionamento elettrico, il freno potrebbe congelarsi e potrebbe non disinserirsi.

PARTIRE QUANDO SI TRAINA UN RIMORCHIO

Prendere nota dei punti seguenti, per prevenire l'arretramento involontario del veicolo sui tratti in pendenza.

- Tirare e tenere tirato l'interruttore del freno di stazionamento, quindi premere l'acceleratore. Il freno di stazionamento rimane inserito e previene l'eventuale arretramento del veicolo sui tratti in pendenza.
- È possibile rilasciare l'interruttore del freno di stazionamento non appena il motore fornisce sufficiente potenza alle ruote.

A seconda del peso della combinazione veicolo e rimorchio e la ripidità del tratto di strada, il veicolo può tendere a spostarsi all'indietro quando parte da fermo. Ciò può essere prevenuto tirando l'interruttore del freno di stazionamento mentre si preme l'acceleratore (analogamente al metodo che si usa in caso di freno a mano tradizionale).

MANTENIMENTO AUTOMATICO DEL FRENO

Quando il veicolo è fermo a un semaforo o a un incrocio, la funzione di mantenimento automatico del freno mantiene la forza frenante senza che il conducente debba premere il pedale del freno.

Non appena il conducente preme di nuovo il pedale dell'acceleratore, la funzione di mantenimento automatico del freno viene disattivata e la forza frenante viene rilasciata. Lo stato operativo della funzione di mantenimento automatico del freno può essere visualizzato.

AVVERTIMENTO

- La funzione di mantenimento automatico del freno non è finalizzata a tenere fermo il veicolo su una strada in forte pendenza o su fondo stradale sdruciolevole. Non usare mai la funzione di mantenimento automatico del freno quando il veicolo è in sosta su una strada in forte pendenza o su fondo stradale sdruciolevole. Altrimenti il veicolo potrebbe mettersi in movimento.
- Potrebbero essere visualizzati avvertimenti con la richiesta al conducente di riprendere il controllo premendo il pedale del freno.
- Quando la funzione di mantenimento automatico del freno è attivata ma non riesce a mantenere fermo il veicolo, premere il pedale del freno per arrestare il veicolo. In caso di movimento imprevisto del veicolo a causa di condizioni esterne, il cicalino potrebbe suonare e potrebbero essere visualizzati avvertimenti.
- Ricordarsi di disattivare la funzione di

mantenimento automatico del freno quando si usa l'autolavaggio automatico o durante il traino del veicolo.

- Assicurarsi che il cambio sia in posizione P (parcheggio) e inserire il freno di stazionamento elettrico (modelli con cambio Xtronic), o inserire il freno di stazionamento elettrico (modelli con cambio manuale) quando si parcheggia il veicolo, si scende dal veicolo o si caricano o scaricano bagagli. Altrimenti il veicolo potrebbe mettersi in movimento o rotolare via inaspettatamente, causando lesioni personali gravi o danni materiali.
- Nel caso in cui si verifichi una delle seguenti condizioni, la funzione di mantenimento automatico del freno potrebbe non funzionare. Fare controllare il sistema al più presto da un concessionario NISSAN o da un'officina qualificata.
 - Viene visualizzato un messaggio di avvertimento.
 - La spia sull'interruttore della funzione di mantenimento automatico del freno non si accende alla pressione dell'interruttore.

Se non si seguono queste indicazioni, il veicolo potrebbe mettersi in movimento inaspettatamente, con la possibilità di lesioni personali gravi o danni alle cose.

- Quando il veicolo si ferma su una strada in pendenza, premere a fondo il pedale del freno finché la spia della funzione di

mantenimento automatico del freno (verde) non si accende.

- La funzione di mantenimento automatico del freno non si attiva se la spia di slittamento, la spia del freno di stazionamento elettrico, la spia di avvertimento freno di stazionamento elettrico o la spia di avvertimento principale si illumina e viene visualizzato il messaggio di avvertimento [Guasto al sistema di controllo chassis Consultare il manuale dell'utente].

La funzione di mantenimento automatico del freno applica una forza frenante sufficiente a mantenere fermo il veicolo, pertanto in alcuni casi la funzione rimane attiva anche se si preme il pedale dell'acceleratore per spostare il veicolo. In questa situazione, si consiglia di premere prima il pedale del freno, quindi di disattivare la funzione dall'interruttore di mantenimento automatico del freno. La funzione di mantenimento automatico del freno verrà annullata.

NOTA:

Durante il mantenimento dei freni per tenere immobile il veicolo, si possono sentire dei rumori. Ciò non indica la presenza di un guasto.

COME ATTIVARE/DISATTIVARE IL MANTENIMENTO AUTOMATICO DEL FRENO

Attivazione della funzione di mantenimento automatico del freno

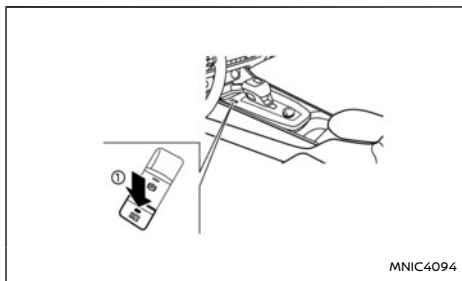

Cambio Xtronic

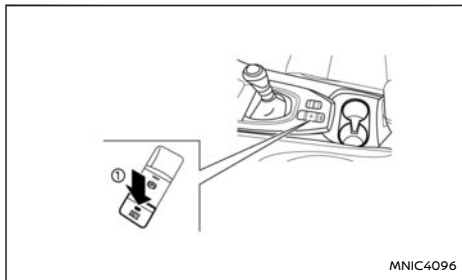

Cambio manuale

1. Con l'accensione su **ON**, premere l'interruttore della funzione di mantenimento automatico del freno ①, la spia nell'interruttore della

funzione di mantenimento automatico del freno si accende.

2. Quando la funzione di mantenimento automatico del freno entra in standby, la relativa spia (bianca) si accende.

Per usare la funzione di mantenimento automatico del freno è necessario soddisfare le seguenti condizioni:

- La cintura di sicurezza del conducente è allacciata.
- Il freno di stazionamento elettrico è disinserito.
- Il cambio non è in posizione **P** (parcheggio). (Modelli con cambio Xtronic).
- Il veicolo non è parcheggiato su una ripida pendenza.

NOTA:

La funzione di mantenimento automatico del freno conserva l'ultimo stato finché il conducente non modifica l'opzione, anche se l'accensione è disattivata.

Come disattivare la funzione di mantenimento automatico del freno

Quando la funzione di mantenimento automatico del freno è attivata, premere il relativo interruttore per spegnere la spia della funzione e per disattivare la funzione di mantenimento automatico del freno. Per disattivare la funzione di mantenimento automatico del freno mentre la forza frenante viene mantenuta dalla funzione, abbassare il pedale del freno e premere il relativo interruttore.

ATTENZIONE

Premere e tenere premuto fermamente il pedale del freno quando si disattiva la funzione di mantenimento automatico del freno mentre viene applicata la forza frenante. Alla disattivazione della funzione di mantenimento automatico del freno, la forza frenante viene rilasciata. Ciò potrebbe causare un improvviso movimento del veicolo.

Se non si prendono adeguate precauzioni per evitarlo, si potrebbero subire gravi lesioni personali o danni alle cose.

COME USARE LA FUNZIONE DI MANTENIMENTO AUTOMATICO DEL FRENO

Per maggiori informazioni sull'uso della funzione di mantenimento automatico del freno, fare riferimento alle istruzioni fornite in questa sezione.

Per il mantenimento automatico della forza frenante

Con la funzione di mantenimento automatico del freno attivata e la relativa spia (bianca) accesa, premere il pedale del freno per arrestare il veicolo. La spia della funzione di mantenimento automatico del freno (verde) si accende.

La forza frenante viene applicata automaticamente senza che sia necessario premere il pedale del freno. Mentre viene mantenuta attiva la forza frenante, la spia della funzione di mantenimento automatico del freno (verde) è accesa. Vedere "Spie di avvertimento, spie di controllo e segnali acustici" (pag.73).

NOTA:

La spia della funzione di mantenimento automatico del freno (verde) non si accende se il pedale del freno non viene premuto con forza sufficiente a mantenere fermo il veicolo o viene rilasciato troppo in fretta quando il veicolo viene fermato.

ATTENZIONE

Verificare che la spia della funzione di mantenimento automatico del freno (verde) sia accesa prima di togliere il piede dal pedale del freno.

Avviare il veicolo da fermo

Per modelli con cambio Xtronic:

Con il cambio **non** in posizione **P** (parcheggio) o **N** (folle), premere il pedale dell'acceleratore mentre la forza frenante viene mantenuta. La forza frenante verrà rilasciata automaticamente per consentire di riavviare il veicolo. Il mantenimento automatico del freno tornerà in standby e la relativa spia (bianca) si accenderà.

Per modelli con cambio manuale:

Con una marcia inserita, se si rilascia il pedale della frizione per innestare la marcia si rilascia anche la funzione di mantenimento automatico del freno. Il mantenimento automatico del freno tornerà in standby e la relativa spia (bianca) si accenderà.

Parcheggio

Per modelli con cambio Xtronic:

Quando il cambio è in posizione **P** (parcheggio) e la forza frenante è mantenuta attiva dalla funzione di mantenimento automatico del freno, il freno di stazionamento elettrico verrà automaticamente inserito e la forza frenante applicata dalla funzione di mantenimento automatico del freno verrà rilasciata. La spia della funzione di mantenimento automatico del freno si spegne. Quando si inserisce il freno di stazionamento elettrico mentre la forza frenante viene mantenuta dalla funzione di mantenimento automatico del freno, la forza frenante applicata dalla funzione di mantenimento automatico del freno viene rilasciata. La spia della funzione di mantenimento automatico del freno si spegne.

Per modelli con cambio manuale:

Quando si inserisce il freno di stazionamento elettrico mentre la forza frenante viene mantenuta dalla funzione di mantenimento automatico del freno, la forza frenante applicata dalla funzione di mantenimento automatico del freno viene rilasciata. La spia della funzione di mantenimento automatico del freno si spegne.

NOTA:

- **Il freno di stazionamento elettrico viene automaticamente inserito, la forza frenante applicata dalla funzione di mantenimento automatico del freno e la spia della funzione di mantenimento automatico del freno si spegne nelle seguenti condizioni.**

- La forza frenante è stata applicata dalla funzione di mantenimento automatico del freno per 3 minuti o più.
- Il cambio è in posizione **P** (parcheggio). (Modelli con cambio Xtronic).
- Il freno di stazionamento elettrico viene azionato manualmente.
- La cintura di sicurezza del conducente viene slacciata.
- La porta del conducente viene aperta.
- L'accensione viene portata su **OFF**.
- Si verifica un malfunzionamento nella funzione di mantenimento automatico del freno.
- **Quando il veicolo si ferma ma la forza frenante non viene applicata automaticamente, premere fermamente il pedale del freno finché non si accende la spia della funzione di mantenimento automatico del freno (verde).**

SISTEMA DI MEMORIA DELLA POSIZIONE DI GUIDA (se in dotazione)

Il sistema di memoria della posizione di guida offre due funzioni:

- Memorizzazione
- Funzione di entrata/uscita

MEMORIZZAZIONE

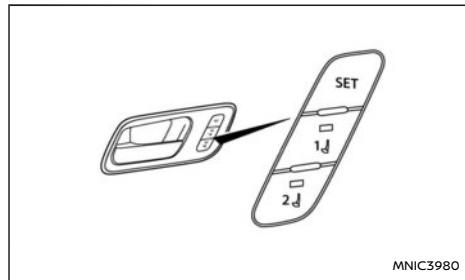

Il sistema di memoria della posizione di guida consente di salvare nella sua memoria due posizioni per il sedile di guida e per gli specchietti retrovisori esterni. Procedere nel modo seguente per utilizzare il sistema di memoria.

1. Regolare il sedile di guida e gli specchietti retrovisivi esterni nelle posizioni desiderate, agendo manualmente sui rispettivi comandi di regolazione.
2. Premere l'interruttore <SET> e, entro 5 secondi, premere l'interruttore di memoria desiderato (1 o 2).

Dopo aver premuto l'interruttore di memoria, la spia nell'interruttore rimane accesa per circa 5 secondi.

Quando la memoria viene salvata, si sentirà un segnale acustico.

Salvando una nuova posizione in corrispondenza dello stesso interruttore di memoria, la posizione memorizzata in precedenza verrà cancellata.

Conferma dei dati salvati nella memoria

Premere l'interruttore <SET>. Se la memoria principale non è stata salvata, la spia luminosa si accende per circa 0,5 secondo. Quando una posizione viene salvata nella memoria, la spia luminosa rimane accesa per circa 5 secondi.

Selezione della posizione memorizzata

1. Fermare il veicolo in un posto sicuro e azionare il freno di stazionamento.
2. Premere a fondo l'interruttore di memoria (1 o 2) per almeno 1 secondo.

Il sedile di guida si sposterà nella posizione memorizzata mentre la spia lampeggia, quindi la spia rimarrà accesa per circa 5 secondi.

Funzionamento del sistema

Il sistema di memoria della posizione di guida non funziona o interrompe il funzionamento nelle seguenti condizioni:

- Quando il veicolo è in marcia.
- Azionando l'interruttore di regolazione del sedile di guida mentre è in funzione il sistema di memoria della posizione di guida.
- Premendo per meno di 1 secondo l'interruttore di memoria 1 o 2.

- Quando il sedile è già stato spostato nella posizione memorizzata.
- Quando non risulta memorizzata nessuna posizione nell'interruttore di memoria.
- Quando si sposta il cambio dalla posizione P (parcheggio) in un'altra posizione (solo modelli con cambio Xtronic).
- Quando il freno di stazionamento non è azionato con l'accensione ON (solo modelli con cambio manuale).

Associazione del profilo utente a una posizione di memoria salvata (modelli con sistema di navigazione)

Il profilo utente può essere associato a una posizione salvata nella memoria mediante la seguente procedura.

1. Inserire l'accensione portando con sé l'Intelligent Key che è stata registrata nel veicolo con la funzione profilo utente.

NOTA:



Assicurarsi che l'altra Intelligent Key sia distante. In caso contrario, il veicolo potrebbe rilevare l'Intelligent Key errata.

2. Regolare la posizione del sedile di guida e degli specchietti esterni.
3. Disinserire l'accensione.

Al successivo login (selezionando l'utente nel display) dopo aver inserito l'accensione e portando con sé l'Intelligent Key, il sistema applicherà automaticamente la posizione di guida memorizzata. (Vedere il Libretto di uso NissanConnect.)

Associazione dell'Intelligent Key a una posizione di memoria salvata (modelli senza sistema di navigazione)

Ciascuna Intelligent Key può essere associata a una posizione di memoria salvata (interruttore di memoria 1 o 2) mediante la seguente procedura:

1. Seguire i passaggi da 1 a 3 in "Memorizzazione" (pag.167) per salvare la posizione nella memoria.
2. La spia dell'interruttore di memoria premuto si accende. Mentre la spia è accesa (5 secondi), premere il pulsante  e il pulsante  sull'Intelligent Key in successione. Le luci di emergenza lampeggiano e la spia luminosa dell'interruttore di memoria associato lampeggia due volte. Dopo lo spegnimento della spia, l'Intelligent Key è associata a quella impostazione di memoria.

Una volta associata, con l'accensione su OFF, premere il  pulsante sull'Intelligent Key per far sì che il sedile del conducente e gli specchietti esterni si spostino verso la posizione salvata nell'interruttore di memoria associato.

NOTA:

- **Se nell'interruttore di memoria associato viene memorizzata una nuova posizione di memoria, l'Intelligent Key viene associata alla nuova posizione e sovrascrive la precedente.**
- **La funzione di associazione della memoria può essere attivata o disattivata utilizzando l'impostazione [Impost. I-Key] sul display informativo multifunzione. Vedere "[Impostazioni]" (pag.89).**

FUNZIONE DI ENTRATA/USCITA (solo modello con cambio automatico)

Questo sistema è progettato in modo che il sedile di guida si sposti automaticamente. Questo per consentire al conducente di entrare/uscire più facilmente dal sedile di guida.

Funzionamento

Il sedile del conducente si sposta all'indietro:

- Quando si apre la porta del conducente e l'accensione è su **OFF**.
- Quando l'accensione è portata su **OFF** con la porta del conducente aperta.





Il sedile di guida ritorna alla posizione precedente:





- Quando l'accensione è portata su **ON**.

NOTA:

Il sedile di guida non ritorna alla posizione precedente se si aziona l'interruttore del sedile mentre il sedile si trova nella posizione di uscita.

La funzione di entrata/uscita può essere regolata o annullata tramite [Impostazioni veicolo] sul display informativo multifunzione, effettuando quanto segue:

1. Premere il pulsante  o  sul volante finché non viene visualizzato il menu [Impostazioni] sul display informativo multifunzione, quindi premere il pulsante **<OK>** .
2. Usare i pulsanti  o  al volante per evidenziare [Impostazioni veicolo] e premere il pulsante **<OK>** .

3. Usare i pulsanti  o  al volante per evidenziare [Posizione di guida] e premere il pulsante **<OK>** .
4. Usare i pulsanti  o  al volante per evidenziare [Sed. scorr. all'uscita] e premere il pulsante **<OK>** .

Usare la manopola a scorrimento per portare la funzione [Sed. scorr. all'uscita] su **ON** o **OFF**.

VOLANTE

AVVERTIMENTO

- **Non regolare il volante durante la guida. Si potrebbe perdere il controllo del veicolo e causare un incidente.**
- **Non regolare il volante più vicino di quanto necessario per poter sterzare correttamente e comodamente. L'airbag del conducente sviluppa una notevole forza in fase di gonfiaggio. Se ci si trova non legati, con il busto proteso in avanti, seduti di sbieco o comunque in posizione scorretta, si corre maggior rischio di rimanere feriti o di morire in caso di incidente. Si possono inoltre riportare lesioni gravi o mortali a causa dell'airbag, trovandosi appoggiati al momento dell'attivazione. Ricordarsi di appoggiarsi bene allo schienale, il più distante possibile dal volante. Indossare sempre le cinture di sicurezza.**

FUNZIONAMENTO TELESCOPICO E INCLINAZIONE

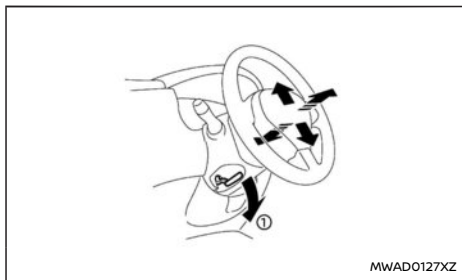

Abbassare la leva di bloccaggio ① e regolare lo sterzo verso l'alto, verso il basso, avanti o indietro, fino ad ottenere la posizione desiderata. Spingere la leva fermamente verso l'alto per bloccare lo sterzo.

ALETTE PARASOLE

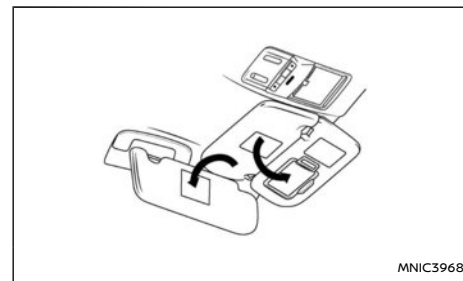

ATTENZIONE

Non richiudere l'aletta parasole senza prima averla riportata nella sua posizione originale.

1. Per impedire l'abbagliamento frontale, abbassare l'aletta parasole principale.
2. Per impedire l'abbagliamento laterale, staccare l'aletta parasole principale dal supporto centrale e spostarla lateralmente.

SPECCHIETTI

SPECCHIETTO RETROVISORE INTERNO

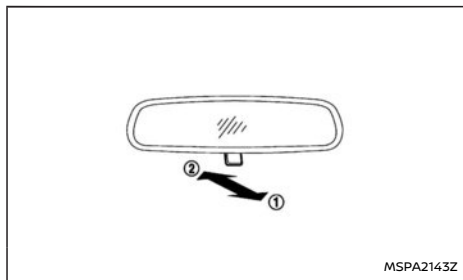

- ① Posizione giorno
- ② Posizione notte

La posizione notte ② riduce l'abbagliamento prodotto di notte dai fari dei veicoli che seguono.

⚠ AVVERTIMENTO

Utilizzare la posizione notte ② solo quando necessario, in quanto riduce la visibilità posteriore.

SPECCHIETTO RETROVISORE INTERNO ANTIABBLIAMENTO AUTOMATICO (se in dotazione)

Tipo A (se in dotazione)

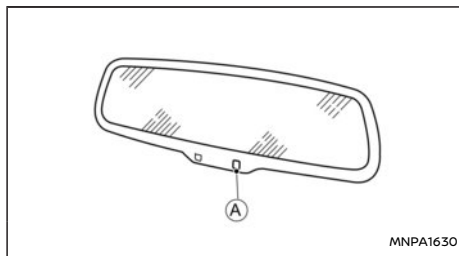

Lo specchio interno è progettato in modo che regoli automaticamente la riflessione in base all'intensità dei fari del veicolo che segue rilevata dal sensore (A).

Lo specchio retrovisore interno antiabbagliamento automatico funziona con l'accensione su ON.

ATTENZIONE

Non coprire il sensore, non appendere oggetti allo specchio e non spruzzare il detergente per vetri direttamente sullo specchio. Così facendo si riduce la sensibilità del sensore, con conseguente funzionamento improprio.

Tipo B (se in dotazione)

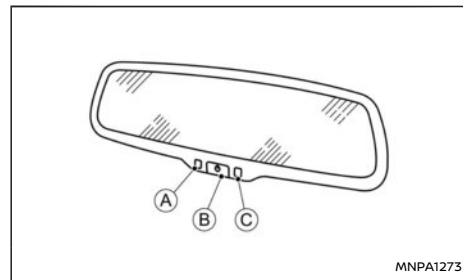

Lo specchio interno è progettato in modo da regolare automaticamente la riflessione in base all'intensità dei fari del veicolo che segue tramite il sensore (C).

Lo specchio retrovisore interno antiabbagliamento automatico funziona con l'accensione su ON. La spia (A) indica che il sistema è attivato.

Lo specchio retrovisore interno antiabbagliamento automatico può essere disattivato premendo il pulsante di accensione/spegnimento (B). La spia (A) si spegne per indicare la disattivazione del sistema.

ATTENZIONE

Non coprire il sensore, non appendere oggetti allo specchio e non spruzzare il detergente per vetri direttamente sullo specchio. Così facendo si riduce la sensibilità del sensore, con conseguente funzionamento improprio.

SPECCHIETTI RETROVISORI ESTERNI

AVVERTIMENTO

- **Controllare la posizione di tutti gli specchietti prima di mettersi alla guida. La regolazione della loro posizione mentre si è in marcia potrebbe distrarre l'attenzione dalle operazioni di guida.**
- **Gli oggetti che si vedono negli specchietti retrovisori esterni sono più vicini di quanto non sembrino.**
- **Non toccare mai gli specchietti retrovisori esterni mentre sono in movimento. Si rischiano lesioni alle dita o danni allo specchietto.**
- **Non guidare mai con gli specchietti retrovisori esterni ripiegati. La visibilità posteriore sarebbe gravemente compromessa, determinando possibili incidenti.**

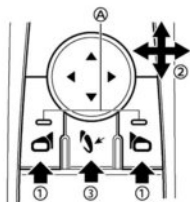

MNIC3995

Regolazione – Comando elettrico (se in dotazione)

Selezionare lo specchietto retrovisore esterno destro o sinistro con l'interruttore di selezione appropriato (1) (la spia (A) sullo specchietto selezionato si accende), quindi regolare lo specchietto nella posizione desiderata premendo il controllo come illustrato (2).

Ripiegamento – Comando manuale

Ripiegare lo specchietto retrovisore esterno spingendolo verso il lato posteriore del veicolo.

Ripiegamento – Comando elettrico (se in dotazione)

Gli specchietti esterni si ripiegano quando si preme il pulsante di ripiegamento degli specchietti esterni (3). Per dispiegarli, premere ancora il pulsante.

NOTA:

Se lo specchietto esce fuori dalla posizione impostata, usare la seguente procedura per riportarlo nella corretta posizione di innesto:

1. Ripiegare gli specchietti elettronicamente usando il pulsante di ripiegamento degli specchietti esterni.
2. Attendere che lo specchietto produca un forte rumore, confermandone il corretto innesto.
3. Dispiegare gli specchietti elettronicamente usando il pulsante di ripiegamento degli specchietti esterni.
4. Regolare lo specchietto nell'angolazione di guida corretta agendo sull'apposito comando, vedere "Regolazione – Comando elettrico (se in dotazione)" (pag.171).

Ripiegamento – Ripiegamento automatico (se in dotazione)



Gli specchietti esterni si aprono automaticamente quando l'interruttore di accensione viene girato sulla posizione ON o quando le porte del veicolo vengono sbloccate. Utilizzare il menu [Specchietti] sul display informativo multifunzione per selezionare il momento in cui gli specchietti devono essere automaticamente ripiegati o aperti. La funzione di ripiegamento automatico può anche essere disattivata. Vedere "[Specchietti]" (pag.95).

NOTA:

Il pulsante di ripiegamento degli specchietti esterni può essere utilizzato per ignorare la funzione di ripiegamento automatico.

Funzione di inclinazione per retromarcia (se in dotazione)

Quando si fa marcia indietro, lo specchietto destro o quello sinistro si inclina automaticamente verso il basso, in modo da fornire una visibilità posteriore migliore.

1. Portare l'interruttore di accensione sulla posizione ON.
2. Inserire la posizione R (retromarcia).
3. Selezionare lo specchietto destro o sinistro azionando l'interruttore di regolazione corrispondente.
4. La superficie dello specchietto selezionato si inclina verso il basso.

Se si verifica una delle condizioni seguenti, la superficie dello specchietto ritornerà nella posizione originale.

- Viene inserita una marcia diversa da R (retromarcia).
- Il veicolo supera la velocità di 8 km/h (5 miglia/h).
- Lo specchietto esterno selezionato viene de-selezionato mediante l'interruttore di comando degli specchietti esterni.
- L'interruttore di accensione viene portato in posizione OFF.

SPECCHIETTO DI CORTESIA

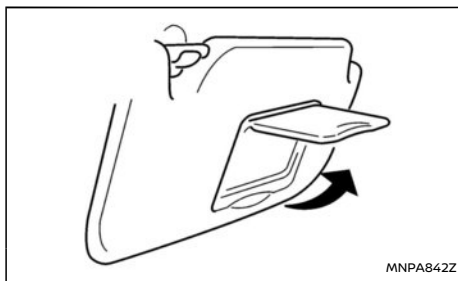

Guida a sinistra

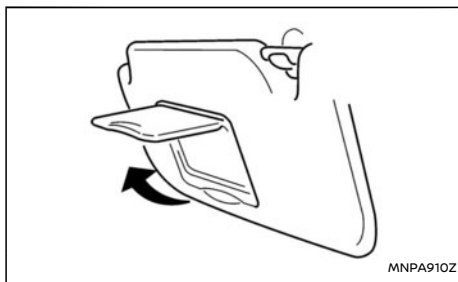

Guida a destra

Per utilizzare lo specchietto di cortesia, abbassare l'aletta parasole e sollevare il coperchietto.

La luce sullo specchietto di cortesia si accende quando si apre lo sportellino dello specchietto.

Quando si chiude lo sportellino, la luce si spegne.

Quando le luci restano accese, si spegneranno

automaticamente dopo un certo periodo di tempo per prevenire che si scarichi la batteria.

4 Display, riscaldamento e climatizzatore, sistema audio

Precauzioni di sicurezza	175	Limitazioni del sistema Intelligent Around	
Monitor per retromarcia (se in dotazione)	175	View Monitor	188
Funzionamento del sistema		Manutenzione del sistema	189
monitor retrovisore	176	Rilevamento oggetto mobile (MOD)	190
Interpretazione delle linee visualizzate	176	Funzionamento del sistema MOD	191
Differenza tra distanza prevista e		Attivazione e disattivazione del sistema MOD	192
distanza effettiva	177	Limitazioni del sistema MOD	192
Come parcheggiare con l'aiuto delle linee di		Manutenzione del sistema	193
traiettoria prevista	178	Bocchette di ventilazione	193
Regolazione dello schermo	179	Bocchette di ventilazione centrali	193
Come attivare e disattivare le linee di		Bocchette di ventilazione laterali	194
traiettoria prevista	179	Bocchette di ventilazione posteriori	194
Limitazioni del sistema monitor		Riscaldamento e climatizzatore	194
per retromarcia	179	Consigli per l'uso (per il	
Manutenzione del sistema	180	condizionatore automatico)	195
Intelligent Around View Monitor (IAVM)	181	Climatizzatore manuale	196
Funzionamento del sistema Intelligent Around		Climatizzatore automatico	198
View Monitor	182	Manutenzione del climatizzatore	203
Differenza tra distanza prevista e		Sistema audio	203
distanza effettiva	185	Precauzioni per l'uso del sistema audio	203
Come parcheggiare con l'aiuto delle linee di		Antenna	206
traiettoria prevista	186	Radio FM/AM (con DAB) (se in dotazione)	207
Come passare da un display all'altro	187	Funzionamento principale del sistema audio	208
Come regolare la visualizzazione		Funzionamento della radio	210
dello schermo	188	Porta di connessione USB (Universal Serial Bus)	211

Funzionamento del lettore iPod® (se in dotazione)	213	Informazioni normative	222
Funzionamento Bluetooth®	214	Marchi commerciali	224
Apple CarPlay e Android Auto (se in dotazione)	219	Licenze	225
NissanConnect (se in dotazione)	219	Volante multifunzione con comando audio (se in dotazione)	225
Informazioni di sicurezza	220	Pulsanti di controllo	225
Navigazione (se in dotazione)	221	Integrazione del telefono cellulare per radio FM AM (se in dotazione)	226
Precauzioni per l'uso del sistema audio	222	Bluetooth® funzione del telefono cellulare	226
Come aggiornare i dati della mappa (se in dotazione)	222	Comando del telefono vivavoce	229
Aggiornamento del software di sistema (se in dotazione)	222		

⚠ AVVERTIMENTO

- Durante la marcia non agire sui comandi del display, del riscaldamento e climatizzatore o dell'impianto audio, ma concentrarsi esclusivamente sulla guida.
- Se si notano scintille, fumo, vapori o fuoco, arrestare immediatamente il veicolo e contattare il più vicino concessionario NISSAN o officina qualificata. La noncuranza di tali condizioni potrebbe portare ad incidenti, incendi o folgorazioni.

ATTENZIONE

Per evitare che la batteria si scarichi, non utilizzare il sistema per lunghi periodi di tempo quando il motore non è in funzione.

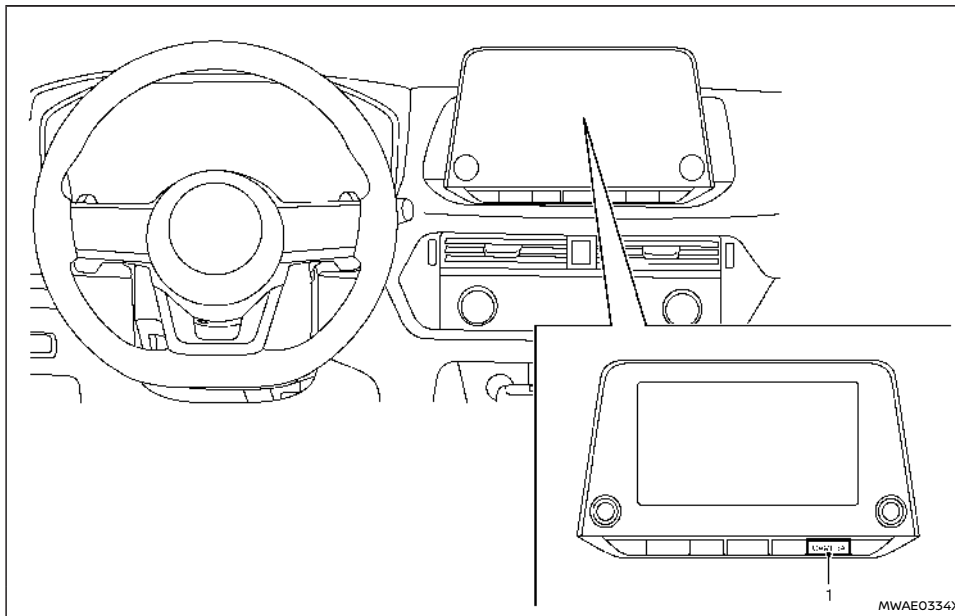

1. <CAMERA> .

⚠ AVVERTIMENTO

L'inosservanza delle avvertenze e delle istruzioni per un uso appropriato del monitor per retromarcia può portare a lesioni gravi o morte.

- Il monitor per retromarcia è una funziona-

lità utile, che tuttavia non può sostituirsi alle consuete operazioni corrette previste per la retromarcia. Voltarsi sempre e guardare fuori dai finestrini, quindi controllare gli specchietti per assicurarsi di muoversi in sicurezza prima di mettere in moto il veicolo. In tutte le situazioni, far marcia indietro lentamente.

- Il sistema ha lo scopo di assistere il conducente nel rilevamento di grandi ostacoli fermi presenti direttamente dietro il veicolo, per evitare eventuali danni al veicolo.
- La linea distanziometrica e la linea guida dimensioni veicolo devono essere usate esclusivamente come riferimento e soltanto quando il veicolo si trova su fondo lastricato e in piano. La distanza visualizzata sul monitor è soltanto intesa come riferimento e potrebbe differire dalla distanza effettiva che intercorre tra veicolo e oggetti visualizzati.

ATTENZIONE

La telecamera è provvista di un copriobiettivo trasparente. Non rigarlo quando si rimuove sporco o neve.

Il sistema monitor per retromarcia mostra automaticamente una visuale dell'area retrostante il veicolo quando viene inserita la posizione R (retromarcia).

È possibile continuare ad ascoltare la radio anche quando il monitor per retromarcia è attivo.

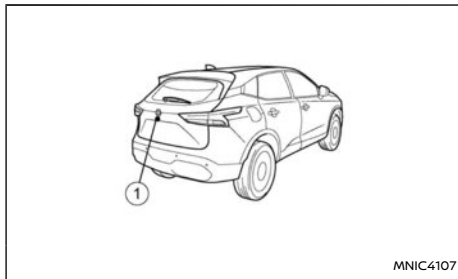

Per mostrare la vista posteriore, il sistema del monitor retrovisore utilizza una telecamera ① posta appena sopra la targa del veicolo.

FUNZIONAMENTO DEL SISTEMA MONITOR RETROVISORE

Quando l'accensione viene inserita, portare il cambio in posizione R (retromarcia) per utilizzare il monitor retrovisore.

INTERPRETAZIONE DELLE LINEE VISUALIZZATE

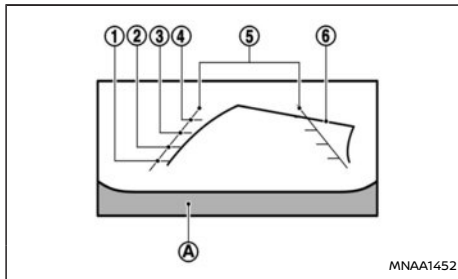

Sul monitor vengono visualizzate le linee di riferimento, le quali indicano le dimensioni del veicolo e la distanza che intercorre tra gli oggetti e il paraurti A.

Linee distanziometriche:

Indicano la distanza dalla carrozzeria del veicolo.

- ① circa 0,5 m (1,5 ft) - rossa
- ② circa 1 m (3 ft) - gialla
- ③ circa 2 m (7 ft) - verde
- ④ circa 3 m (10 ft) - verde

Linee di riferimento della larghezza del veicolo

⑤:

Indicano la larghezza del veicolo quando si fa marcia indietro.

Linee di traiettoria prevista ⑥:

Indicano la traiettoria prevista quando si fa marcia indietro. Le linee di traiettoria prevista vengono visualizzate sul monitor quando il veicolo è in posizione R (retromarcia) e si ruota lo sterzo. Le linee di traiettoria prevista si spostano a seconda di quanto si gira lo sterzo, inoltre quando le ruote si trovano in posizione di marcia rettilinea, queste linee non vengono visualizzate.

Le linee guida dimensioni veicolo e la larghezza indicata dalle linee di traiettoria prevista indicano uno spazio maggiore rispetto alla larghezza e alla traiettoria effettive.

DIFFERENZA TRA DISTANZA PREVISTA E DISTANZA EFFETTIVA

Le linee guida visualizzate e le loro posizioni a terra sono solo un riferimento approssimativo. Oggetti posti su superfici più in alto o più in basso o oggetti sporgenti si troveranno in realtà a distanze diverse da quelle indicate nel monitor rispetto alle linee guida (fare riferimento alle illustrazioni). Quando si è nel dubbio, girarsi e osservare gli oggetti mentre si fa retromarcia oppure parcheggiare e uscire dal veicolo per vedere dove si trovano gli oggetti dietro il veicolo.

Fare marcia indietro su una ripida salita

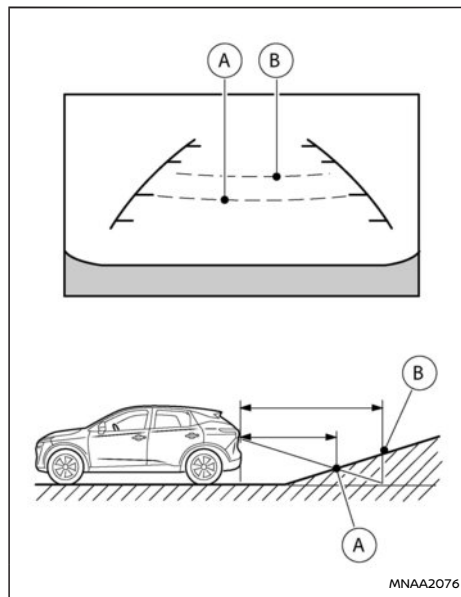

Facendo marcia indietro in salita, le linee distanziometriche e le linee guida dimensioni veicolo si presentano meno distanti di quanto non sia la distanza effettiva. Per esempio, il display mostra 1 m (3 ft) fino al punto (A), mentre in realtà la distanza di 1 m (3 ft) in salita si trova nel punto (B). Da notare che qualsiasi oggetto in salita appare sul monitor più vicino di quanto non sia in realtà.

Fare marcia indietro su una ripida discesa

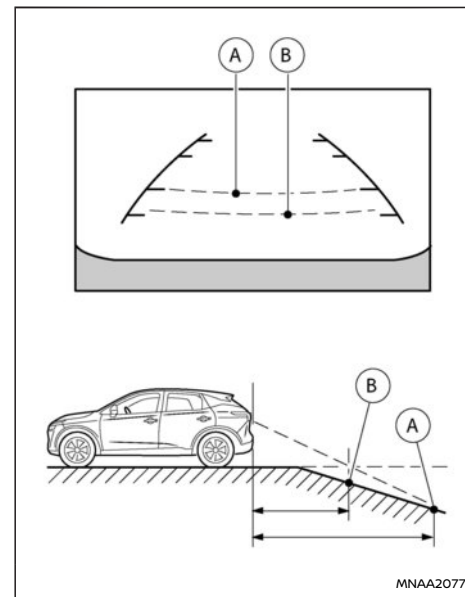

Facendo marcia indietro in discesa, le linee distanziometriche e le linee guida dimensioni veicolo si presentano più distanti di quanto non sia la distanza effettiva. Per esempio, il display mostra 1 m (3 ft) fino al punto (A), mentre in realtà la distanza di 1 m (3 ft) in discesa si trova nel punto (B). Da notare che qualsiasi oggetto in discesa appare sul monitor più distante di quanto non sia in realtà.

Fare marcia indietro in prossimità di un oggetto sporgente

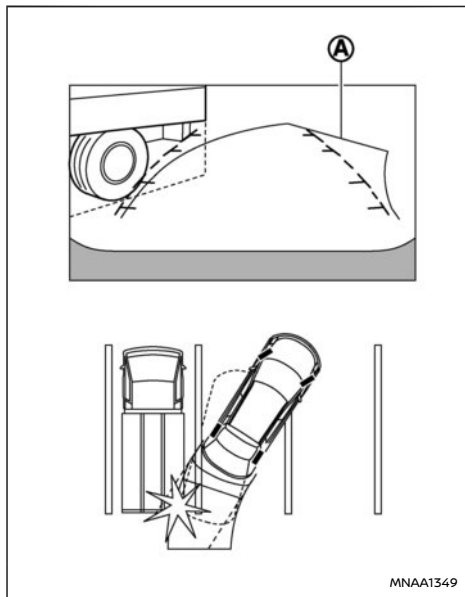

Le linee di traiettoria prevista (A) non sono in contatto con l'oggetto nel display. Tuttavia, il veicolo potrebbe andare a scontrarsi con l'oggetto se questo sporge sopra la traiettoria effettiva.

Fare marcia indietro in prossimità di un oggetto sporgente

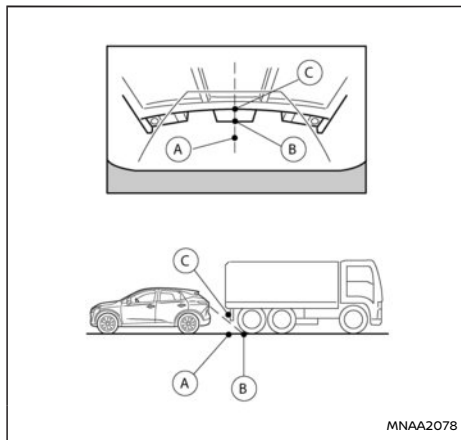

Il punto (C) appare più distante rispetto al punto (B) sul display. In realtà, il punto (C) si trova alla stessa distanza del punto (A). Se l'ostacolo sporge sopra la traiettoria effettiva, il veicolo potrebbe andare a scontrarsi con l'ostacolo se procede verso il punto (A).

COME PARCHEGGIARE CON L'AIUTO DELLE LINEE DI TRAIETTORIA PREVISTA

AVVERTIMENTO

- Se gli pneumatici sono stati sostituiti con pneumatici di dimensioni differenti, le linee di traiettoria prevista potrebbero non essere visualizzate correttamente.
- Su una strada dal fondo innevato o sdruciolevole, ci potrebbe essere una differenza tra le linee di traiettoria prevista e la traiettoria effettiva.
- Se la batteria viene scollegata o si scarica, le linee di traiettoria prevista potrebbero essere visualizzate in maniera scorretta. Se ciò accade, effettuare le seguenti procedure:
 - Ruotare lo sterzo da fine corsa a fine corsa con il motore in funzione.
 - Percorrere un tratto di strada dritto per più di cinque minuti.
- Ruotando lo sterzo con l'accensione inserita, le linee di traiettoria prevista potrebbero non essere visualizzate correttamente.

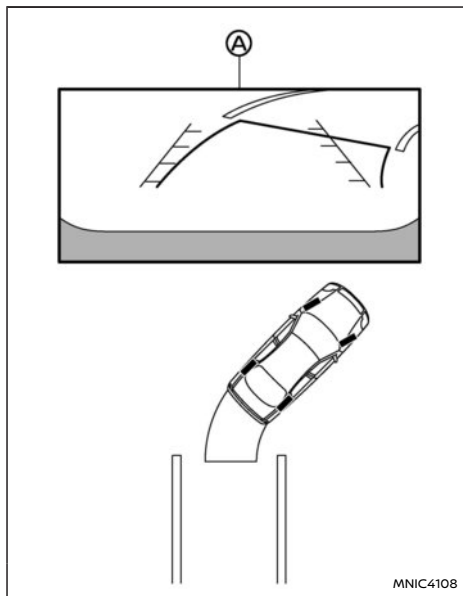

1. Prima di parcheggiare il veicolo, controllare che lo spazio previsto per il parcheggio sia sicuro.
2. Sullo schermo viene visualizzata un'immagine dell'area retrostante il veicolo (A) quando viene inserita la posizione R (retromarcia).

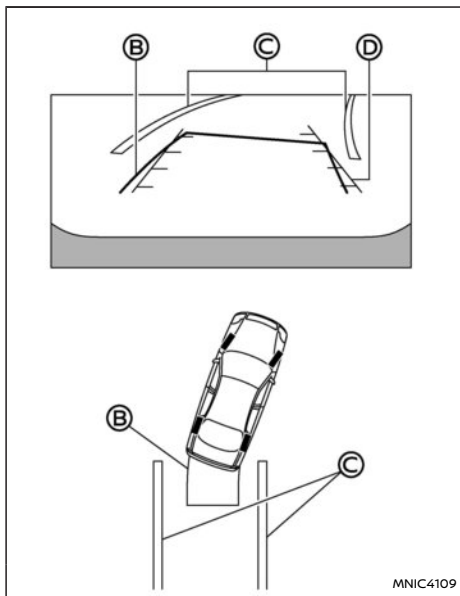

3. Fare marcia indietro lentamente manovrando lo sterzo in modo che le linee di traiettoria prevista (B) entrino nel posto di parcheggio (C).
4. Mentre si fa riferimento alle linee di traiettoria prevista, manovrare lo sterzo in modo che le linee guida dimensioni veicolo (D) siano parallele rispetto al posto di parcheggio (C).

5. Completato il parcheggio del veicolo nello spazio designato, premere il pulsante P (parcheggio) e inserire il freno di stazionamento.

REGOLAZIONE DELLO SCHERMO

Per regolare la luminosità del monitor retrovisore, usare le impostazioni riportate nel Libretto di uso NissanConnect, fornito separatamente.

NOTA:

Non modificare alcuna delle impostazioni di visualizzazione mentre il veicolo è in marcia. Accertarsi che il freno di stazionamento sia azionato fermamente.

COME ATTIVARE E DISATTIVARE LE LINEE DI TRAIETTORIA PREVISTA

Premendo il pulsante <CAMERA> con il veicolo in posizione R (retromarcia), è possibile attivare e disattivare le linee di traiettoria prevista.

LIMITAZIONI DEL SISTEMA MONITOR PER RETROMARCIA

AVVERTIMENTO

Di seguito sono elencate le limitazioni del sistema monitor per retromarcia. Se il veicolo non viene utilizzato conformemente a queste limitazioni di sistema, si potrebbero causare gravi lesioni o morte.

- Il sistema non è in grado di coprire completamente gli angoli ciechi e potrebbe anche non rilevare tutti gli ostacoli.
- Poiché il monitor per retromarcia ha un campo di ripresa limitato, l'area sotto il paraurti e le aree in corrispondenza degli

angoli del paraurti non possono essere visualizzate. Il sistema non è in grado di individuare ostacoli di piccole dimensioni presenti sotto il paraurti e potrebbe anche non rilevare ostacoli ravvicinati al paraurti o per terra.

- Gli oggetti visualizzati sul monitor per retromarcia appaiono ad una distanza diversa rispetto a quella effettiva, a causa dell'impiego di un obiettivo grandangolare.
- Gli ostacoli visualizzati sul monitor per retromarcia appaiono visivamente opposti rispetto a quelli visualizzati negli specchietti retrovisori interno ed esterni.
- Utilizzare le linee visualizzate come riferimento. La proiezione delle linee è altamente influenzata dalla presenza di occupanti, il livello di carburante, la posizione del veicolo, le condizioni e la pendenza della strada.
- Accertarsi che la sponda posteriore sia ben chiusa prima di fare marcia indietro.
- Non coprire la telecamera per retromarcia, installata sopra la targa.
- Durante il lavaggio del veicolo con l'idropulitrice, fare attenzione a non orientare il getto dell'acqua ad alta pressione direttamente sulla telecamera o in sua prossimità. Altrimenti, l'acqua potrebbe penetrare nella telecamera e causare condensa sull'obiettivo, anomalie di funzionamento, incendio o scosse elettriche.
- Non urtare la telecamera. È uno strumento

di precisione. Altrimenti ne potrebbero derivare malfunzionamenti o danni risultanti in un incendio o scosse elettriche.

Quelle che seguono sono limitazioni operative e non rappresentano un malfunzionamento del sistema:

- In presenza di temperature molto alte o molto basse, le immagini potrebbero non essere visualizzate chiaramente.
- La luce intensa che batte direttamente sulla telecamera, potrebbe impedire la corretta visualizzazione delle immagini.
- Si possono notare delle linee verticali nelle immagini proiettate sullo schermo. Questo è causato da luce intensa che viene riflessa dal paraurti.
- Lo schermo potrebbe sfarfallare in presenza di luce fluorescente.
- I colori delle immagini proiettate sullo schermo potrebbero essere leggermente diversi rispetto ai colori reali.
- Immagini di oggetti sullo schermo potrebbero non essere distinte in un ambiente buio.
- Potrebbe esserci un ritardo quando si passa da una vista all'altra.
- In presenza di sporco, pioggia o neve sulla telecamera, le immagini potrebbero non essere visualizzate distintamente sullo schermo. Pulire la telecamera.
- Non usare cera sull'obiettivo della telecamera. Pulire la telecamera da qualsiasi residuo di cera con un panno inumidito in una soluzione

di detergente neutro, quindi asciugarla con un panno asciutto.

MANUTENZIONE DEL SISTEMA

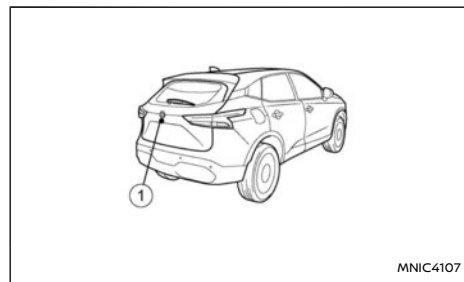

ATTENZIONE

- **Non usare alcol, benzina o diluenti per la pulizia della telecamera. Queste sostanze possono causare lo scolorimento.**
- **Non danneggiare la telecamera per non pregiudicare il funzionamento dello schermo.**

In presenza di sporco, pioggia o neve sulla telecamera ①, il monitor retrovisore potrebbe non visualizzare gli oggetti chiaramente. Pulire la telecamera con un panno morbido, inumidito con un detergente delicato diluito, quindi asciugare con un panno asciutto.

INTELLIGENT AROUND VIEW MONITOR (IAVM)

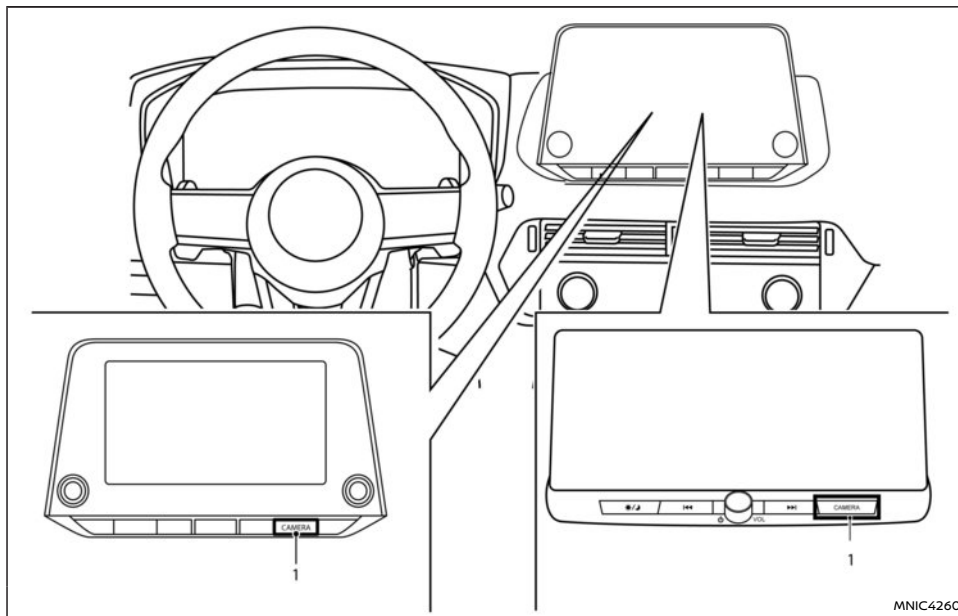

1. Pulsante <CAMERA>

⚠ AVVERTIMENTO

- L'inosseranza delle avvertenze e delle istruzioni per un uso appropriato del sistema Intelligent Around View Monitor potrebbe causare lesioni gravi o mortali.
- Sebbene l'Intelligent Around View Monitor

sia una comodità, non può sostituirsi a un comportamento consono nella guida, dato che questo sistema presenta determinate zone in cui eventuali oggetti presenti non sono visibili. In particolare i quattro angoli del veicolo rappresentano le aree in cui eventuali oggetti presenti non appaiono sempre nelle viste dall'alto (a volo d'uccel-

lo), anteriore o posteriore. Prima di mettere in moto il veicolo, guardarsi sempre bene intorno per verificare se si possono fare le manovre in tutta sicurezza. Procedere sempre lentamente.

- Il conducente è il solo responsabile della propria e altrui incolumità durante il parcheggio e le altre manovre.

ATTENZIONE

Quando si rimuove sporco o neve dalla telecamera, non graffiare l'obiettivo.

Il sistema Intelligent Around View Monitor è stato progettato per aiutare il conducente nelle manovre che occorrono per parcheggiare il veicolo nel posto previsto, in situazioni quali il parcheggio a pettine o il parcheggio in parallelo.

Le immagini che arrivano sullo schermo diviso del monitor provengono da tutti i punti strategici del veicolo. Non tutte le viste sono disponibili in qualsiasi momento.

Viste disponibili:

- Vista anteriore
Vista dell'area antistante il veicolo
- Vista posteriore
Vista dell'area retrostante il veicolo
- Vista dall'alto
Vista dall'alto dell'area intorno al veicolo.
- Vista anteriore laterale
Vista dell'area intorno e antistante la ruota anteriore sul lato del passeggero

- Vista panoramica anteriore
Vista più ampia della vista anteriore
- Vista panoramica posteriore
Vista più ampia della vista posteriore

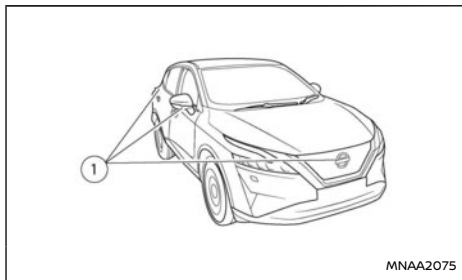

Per mostrare le diverse viste, il sistema Intelligent Around View Monitor usa le telecamere ① poste sulla griglia anteriore, sugli specchietti esterni del veicolo e sopra la targa posteriore del veicolo.

FUNZIONAMENTO DEL SISTEMA INTELLIGENT AROUND VIEW MONITOR

Con l'accensione su ON, premere il pulsante **<CAMERA>** nel quadro strumenti o portare il cambio in posizione R (retromarcia) per utilizzare l'Intelligent Around View Monitor.

La schermata visualizzata sull'Intelligent Around View Monitor ritornerà automaticamente alle immagini precedenti tre minuti dopo aver premuto il pulsante **<CAMERA>** mentre il sistema del cambio è in una posizione diversa da R (retromarcia).

Viste disponibili

⚠ AVVERTIMENTO

- Le linee distanziometriche e le linee guida dimensioni veicolo devono essere usate come riferimento soltanto quando il veicolo si trova su un fondo piano e asfaltato. La distanza apparente visualizzata sul monitor potrebbe differire dalla distanza effettiva che intercorre tra veicolo e oggetti visualizzati.
- Usare le linee visualizzate e la vista a volo d'uccello soltanto come riferimento. Le linee e la vista a volo d'uccello sono maggiormente influenzate dal numero di occupanti, dal livello di carburante, dalla posizione del veicolo e dalle condizioni e la pendenza della strada.
- In caso di sostituzione degli pneumatici con pneumatici di dimensioni differenti, le linee di traiettoria prevista nonché la vista dall'alto potrebbero non essere corrette.
- Guidando il veicolo in salita, gli oggetti visualizzati sul monitor sono più distanti di quanto non appaiono. Guidando il veicolo in discesa, gli oggetti visualizzati sul monitor sono più vicini di quanto non appaiono.
- Gli ostacoli visualizzati nella visuale posteriore appaiono visivamente opposti rispetto a quando visualizzati negli specchietti retrovisori interno ed esterni.
- Usare gli specchietti o guardarsi intorno

per valutare la distanza che intercorre fra il veicolo e gli oggetti.

- La distanza che intercorre tra gli oggetti, mostrata nella vista posteriore è diversa dalla distanza effettiva a causa dell'impiego di un obiettivo grandangolare.
- Su una strada dal fondo innevato o sdruciolevole, ci potrebbe essere una differenza tra le linee di traiettoria prevista e la traiettoria effettiva.
- Le linee guida dimensioni veicolo e le linee di traiettoria prevista sono proporzionalmente più larghe rispetto alle dimensioni e alla traiettoria effettive.

Vista anteriore e vista posteriore:

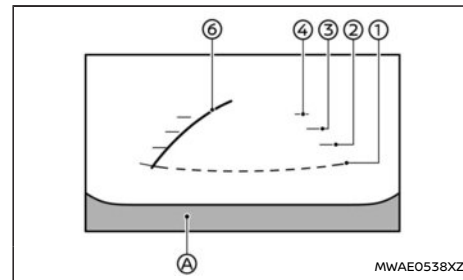

Vista anteriore

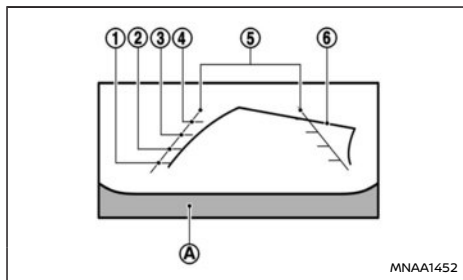

Vista posteriore (esempio)

Sul monitor vengono visualizzate le linee guida, che indicano approssimativamente le dimensioni del veicolo e la distanza che intercorre tra il veicolo e gli oggetti rispetto alla linea della scocca del veicolo.

Linee distanziometriche:

Indicano la distanza dalla carrozzeria del veicolo.

- Linea rossa ①: circa 0,5 m (1,5 ft)
- Linea gialla ②: circa 1 m (3 ft)
- Linea verde ③: circa 2 m (7 ft)
- Linea verde ④: circa 3 m (10 ft)

Linee di riferimento della larghezza del veicolo ⑤:

Indicano la larghezza del veicolo.

Linee di traiettoria prevista ⑥:

Indicano la traiettoria prevista quando si guida il veicolo. Le linee di traiettoria prevista si spostano in base al movimento dello sterzo. Le linee di traiettoria prevista non vengono visualizzate nella

vista posteriore mentre il volante è in posizione dritta.

La vista anteriore non apparirà se la velocità del veicolo è superiore a 10 km/h (6 miglia/h).

NOTA:

- Quando il monitor mostra la vista anteriore e si gira lo sterzo di circa 90 gradi o meno partendo dalla posizione di marcia rettilinea, sul display appaiono entrambe ⑥ le linee destra e sinistra della traiettoria prevista. Girando lo sterzo di circa 90 gradi o più, viene visualizzata soltanto una delle linee della traiettoria prevista, sul lato opposto rispetto alla direzione della sterzata.

Vista a volo d'uccello:

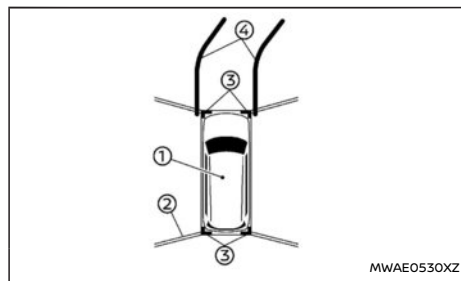

La vista a volo d'uccello mostra una visione dall'alto del veicolo, utile per determinare il posizionamento del veicolo e la traiettoria prevista verso un posto di parcheggio.

L'icona del veicolo ① indica la posizione del veicolo.

Da notare che la distanza tra gli oggetti indicata nella vista a volo d'uccello è diversa dalla distanza effettiva.

Le aree tra le viste delle telecamere ② (se in dotazione) sono indicate in nero.

Dopo l'inserimento dell'accensione, l'area non visibile ② (se in dotazione) viene evidenziata in giallo per qualche secondo dopo la visualizzazione della vista dall'alto.

I segni color ambrati ③ vengono visualizzati quando il sonar viene disattivato, oppure se non è disponibile in corrispondenza degli angoli.

Le linee della traiettoria prevista ④ indicano il percorso previsto durante la marcia del veicolo.

⚠ AVVERTIMENTO

- Gli oggetti nella vista dall'alto appariranno più lontani della distanza effettiva.
- Oggetti grandi, come un marciapiede o un veicolo, potrebbero essere disallineati o non visualizzati a livello della linea di giunzione delle diverse viste.
- Oggetti presenti sopra le telecamere non possono essere ripresi.
- La vista a volo d'uccello potrebbe essere disallineata in seguito a una modifica della posizione della telecamera.
- Una linea per terra potrebbe essere disallineata e non dritta a livello della linea di giunzione delle immagini combinate. Il disallineamento aumenta man mano che procede la linea.

Vista anteriore laterale:

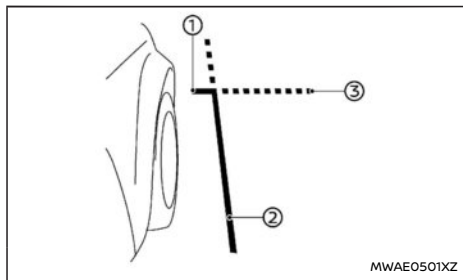

Linee guida:

Sul monitor vengono visualizzate le linee guida che indicano la larghezza approssimativa e l'avantreno del veicolo.

La linea anteriore ① indica la parte frontale del veicolo.

La linea laterale ② indica la fiancata e pertanto la larghezza del veicolo, compresi gli specchietti esterni.

I prolungamenti ③ sia della linea anteriore ① sia della linea laterale ② sono indicati mediante una linea verde tratteggiata.

ATTENZIONE

L'indicatore di direzione può apparire come una linea che indica la fiancata del veicolo. Ciò non indica la presenza di un guasto.

Vista panoramica anteriore/posteriore:

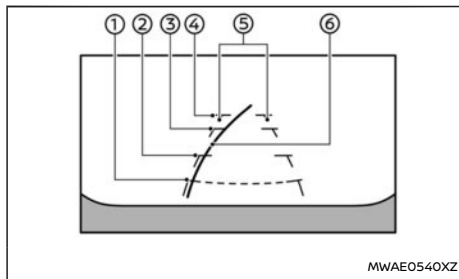

Vista panoramica anteriore

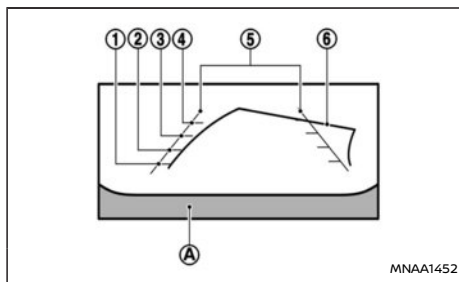

Vista panoramica posteriore

Mentre la vista anteriore/posteriore mostra una vista normale sullo schermo diviso, la vista panoramica anteriore/posteriore proietta sull'intero schermo un'area più ampia, permettendo il controllo degli angoli ciechi sui lati destro e sinistro.

Linee distanziometriche ① - ④:

Indicano la distanza dalla carrozzeria del veicolo.

- Linea rossa ①: circa 0,5 m (1,5 ft)
- Linea gialla ②: circa 1 m (3 ft)
- Linea verde ③: circa 2 m (7 ft)
- Linea verde ④: circa 3 m (10 ft)

Linee di riferimento della larghezza del veicolo ⑤:

Indicano la larghezza approssimativa del veicolo.

Linee di traiettoria prevista ⑥:

Indicano la traiettoria prevista quando si guida il veicolo. Le linee di traiettoria prevista si spostano in base al movimento dello sterzo. Le linee di traiettoria prevista non vengono visualizzate nella vista panoramica posteriore mentre il volante è in posizione diritta.

La vista panoramica anteriore non verrà visualizzata se la velocità del veicolo è superiore a 10 km/h (6 miglia/h).

NOTA:

- Quando il monitor mostra la vista panoramica anteriore e si gira lo sterzo di circa 90 gradi o meno partendo dalla posizione di marcia rettilinea, sul display appaiono entrambe ⑥ le linee destra e sinistra della traiettoria prevista. Girando lo sterzo di circa 90 gradi o più, viene visualizzata soltanto una delle linee della traiettoria prevista, sul lato opposto rispetto alla direzione della sterzata.

DIFFERENZA TRA DISTANZA PREVISTA E DISTANZA EFFETTIVA

Le linee guida visualizzate e le loro posizioni a terra sono solo un riferimento approssimativo. Oggetti posti su superfici più in alto o più in basso o oggetti sporgenti si troveranno in realtà a distanze diverse da quelle indicate nel monitor rispetto alle linee guida (fare riferimento alle illustrazioni). Quando si è nel dubbio, girarsi e osservare gli oggetti mentre si fa retromarcia oppure parcheggiare e uscire dal veicolo per vedere dove si trovano gli oggetti dietro il veicolo.

Fare marcia indietro su una ripida salita

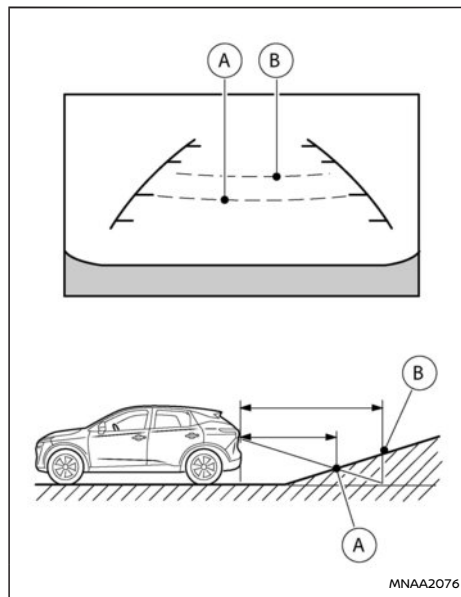

Facendo marcia indietro in salita, le linee distanziometriche e le linee guida dimensioni veicolo si presentano meno distanti di quanto non sia la distanza effettiva. Per esempio, il display mostra 1 m (3 ft) fino al punto (A), mentre in realtà la distanza di 1 m (3 ft) in salita si trova nel punto (B). Da notare che qualsiasi oggetto in salita appare sul monitor più vicino di quanto non sia in realtà.

Fare marcia indietro su una ripida discesa

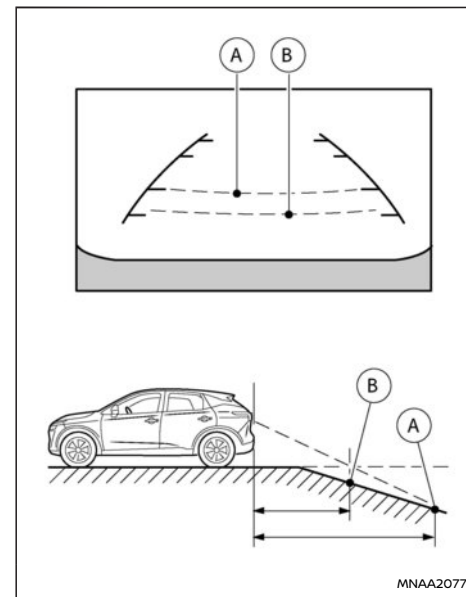

Facendo marcia indietro in discesa, le linee distanziometriche e le linee guida dimensioni veicolo si presentano più distanti di quanto non sia la distanza effettiva. Per esempio, il display mostra 1 m (3 ft) fino al punto (A), mentre in realtà la distanza di 1 m (3 ft) in discesa si trova nel punto (B). Da notare che qualsiasi oggetto in discesa appare sul monitor più distante di quanto non sia in realtà.

Fare marcia indietro in prossimità di un oggetto sporgente

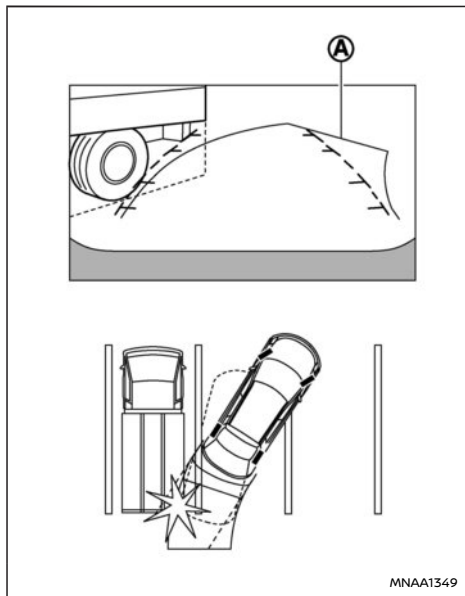

Le linee di traiettoria prevista **A** non sono in contatto con l'oggetto nel display. Tuttavia, il veicolo potrebbe andare a scontrarsi con l'oggetto se questo sporge sopra la traiettoria di retromarcia effettiva.

Fare marcia indietro in prossimità di un oggetto sporgente

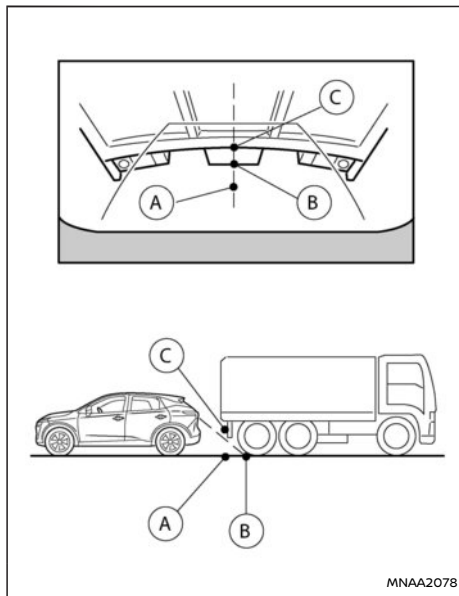

Il punto **C** appare più distante rispetto al punto **B** sul display. In realtà, il punto **C** si trova alla stessa distanza del punto **A**. Se l'oggetto sporge sopra la traiettoria effettiva, il veicolo potrebbe andare a scontrarsi con l'oggetto se fa marcia indietro verso il punto **A**.

COME PARCHEGGIARE CON L'AIUTO DELLE LINEE DI TRAIETTORIA PREVISTA

AVVERTIMENTO

- Se gli pneumatici sono stati sostituiti con pneumatici di dimensioni differenti, le linee di traiettoria prevista potrebbero non essere visualizzate correttamente.
- Su una strada dal fondo innevato o sdruciolevole, ci potrebbe essere una differenza tra le linee di traiettoria prevista e la traiettoria effettiva.
- Se la batteria viene scollegata o si scarica, le linee di traiettoria prevista potrebbero essere visualizzate in maniera scorretta. Se ciò accade, effettuare le seguenti procedure:
 - Ruotare lo sterzo da fine corsa a fine corsa con il motore in funzione.
 - Percorrere un tratto di strada dritto per più di cinque minuti.
- Ruotando lo sterzo con l'accensione inserita, le linee di traiettoria prevista potrebbero non essere visualizzate correttamente.

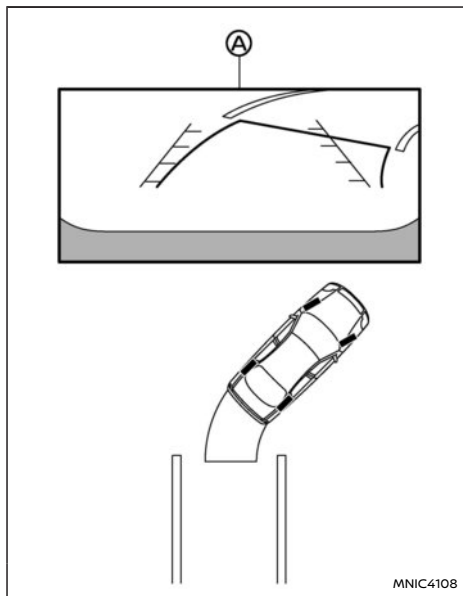

1. Prima di parcheggiare il veicolo, controllare che lo spazio previsto per il parcheggio sia sicuro.
2. Sullo schermo viene visualizzata un'immagine dell'area retrostante il veicolo (A) quando viene inserita la posizione R (retromarcia).

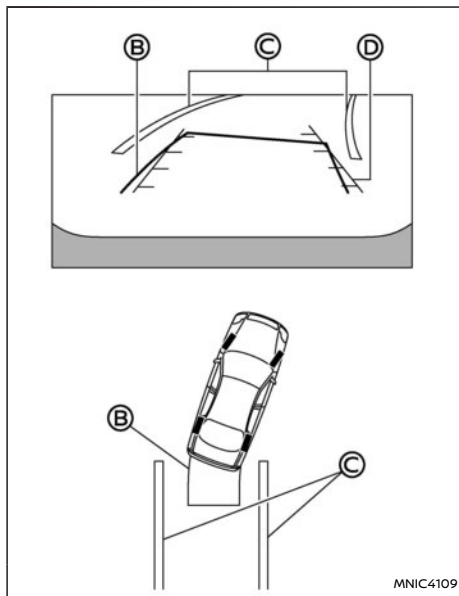

3. Fare marcia indietro lentamente manovrando lo sterzo in modo che le linee di traiettoria prevista (B) entrino nel posto di parcheggio (C).
4. Mentre si fa riferimento alle linee di traiettoria prevista, manovrare lo sterzo in modo che le linee guida dimensioni veicolo (D) siano parallele rispetto al posto di parcheggio (C).

5. Completato il parcheggio del veicolo nello spazio designato, premere il pulsante P (parcheggio) e inserire il freno di stazionamento.

COME PASSARE DA UN DISPLAY ALL'ALTRO

Con l'accensione su ON, premere il pulsante <CAMERA> o portare il cambio in posizione R (retromarcia) per utilizzare l'Intelligent Around View Monitor.

L'Intelligent Around View Monitor visualizza diverse viste a schermo diviso in base alla marcia selezionata. Premere il pulsante <CAMERA> per alternare tra le viste disponibili.

Se il cambio è in posizione R (retromarcia), le viste disponibili sono le seguenti:

- Schermo diviso vista posteriore/vista dall'alto
- Schermo diviso vista posteriore/vista anteriore laterale
- Vista panoramica posteriore

Se il cambio non è in posizione R (retromarcia), le viste disponibili sono le seguenti:

- Schermo diviso vista anteriore/vista dall'alto
- Schermo diviso vista anteriore/vista anteriore laterale
- Vista panoramica anteriore

Si uscirà dalla schermata del sistema Intelligent Around View Monitor quando:

- Il cambio è in una posizione di marcia avanti e il veicolo supera la velocità di 10 km/h (6 miglia/h) circa.
- Viene selezionata una schermata diversa.

COME REGOLARE LA VISUALIZZAZIONE DELLO SCHERMO

Per regolare la luminosità del monitor panoramico, usare le impostazioni riportate nel Libretto di uso NissanConnect, fornito separatamente.

NOTA:

Non modificare alcuna delle impostazioni del display dell'IAVM mentre il veicolo è in marcia. Accertarsi che il freno di stazionamento sia azionato fermamente.

LIMITAZIONI DEL SISTEMA INTELLIGENT AROUND VIEW MONITOR

AVVERTIMENTO

Di seguito sono elencate le limitazioni del sistema Intelligent Around View Monitor. Se il veicolo non viene utilizzato conformemente a queste limitazioni di sistema, si potrebbero causare gravi lesioni o morte.

- Non utilizzare l'Intelligent Around View Monitor con gli specchietti esterno in posizione ripiegata e accertarsi che il portellone posteriore sia chiuso fermamente quando si eseguono le manovre con l'aiuto dell'Intelligent Around View Monitor.
- La distanza apparente tra gli oggetti visualizzati sull'Intelligent Around View Monitor non corrisponde alla distanza effettiva.
- Le telecamere sono installate in corrispondenza della griglia frontale, gli specchietti retrovisori esterni e sopra la targa posteriore. Non coprire le telecamere.

- Quando si lava il veicolo con l'idropulitrice, fare attenzione a non orientare il getto dell'acqua direttamente sulle telecamere o sull'area circostante. Altrimenti, l'acqua potrebbe penetrare nella telecamera e causare condensa sull'obiettivo, anomalie di funzionamento, incendio o scosse elettriche.
- Non urtare le telecamere. Sono strumenti di precisione. Urtandole si possono causare malfunzionamenti o danni, con conseguente incendio o scossa elettrica.

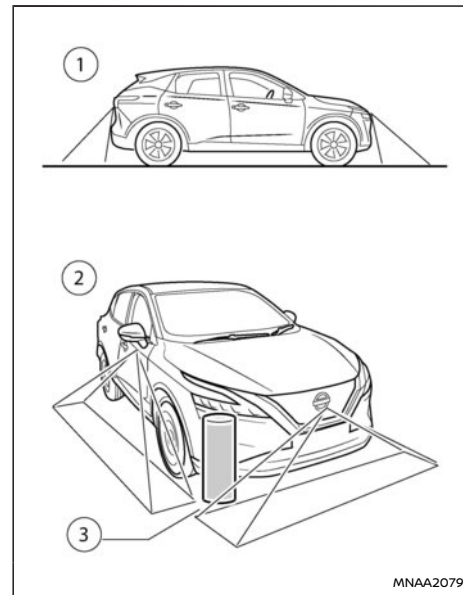

Ci sono alcune aree intorno al veicolo in cui il sistema non è in grado di rilevare oggetti, motivo per il quale il sistema non avvertirà della presenza di oggetti in movimento.

- ① Quando viene proiettata la vista anteriore o posteriore, un oggetto che si trova sotto il paraurti o per terra potrebbe anche non essere rilevato.
- ② Quando nella vista a volo d'uccello, un oggetto alto che si trova in prossimità della linea di

giunzione ③ delle aree di visualizzazione della telecamera non viene visualizzato sul monitor.

Quelle che seguono sono limitazioni operative e non rappresentano un malfunzionamento del sistema:

- Potrebbe esserci un ritardo quando si passa da una vista all'altra.
- In presenza di temperature molto elevate o molto basse, le immagini potrebbero essere visualizzate sullo schermo in modo poco chiaro.
- La luce intensa che batte direttamente sulla telecamera, potrebbe impedire la corretta visualizzazione delle immagini.
- Lo schermo potrebbe sfarfallare in presenza di luce fluorescente.
- I colori degli oggetti visualizzati sull'Intelligent Around View Monitor potrebbero essere leggermente diversi rispetto ai colori reali.
- Le immagini visualizzate dall'Intelligent Around View Monitor possono essere poco chiare mentre il colore delle stesse può risultare diverso in un luogo buio o di notte.
- La vista a volo d'uccello proiettata dalle diverse telecamere potrebbe variare per quanto riguarda la nitidezza.
- Non usare cera sull'obiettivo della telecamera. Pulire la telecamera da qualsiasi residuo di cera con un panno inumidito in una soluzione di detergente neutro, quindi asciugarla con un panno asciutto.

Sistema temporaneamente non disponibile

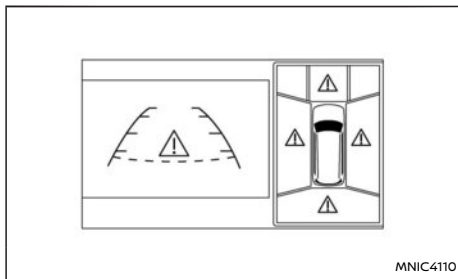

MNIC4110

Quando l'icona "▲" viene visualizzata sullo schermo, sono presenti condizioni anomale nell'Intelligent Around View Monitor. Sebbene ciò non costituisca un impedimento alle normali operazioni di guida, è comunque il caso di fare controllare il sistema. Si consiglia di rivolgersi a un concessionario NISSAN o a un'officina qualificata.

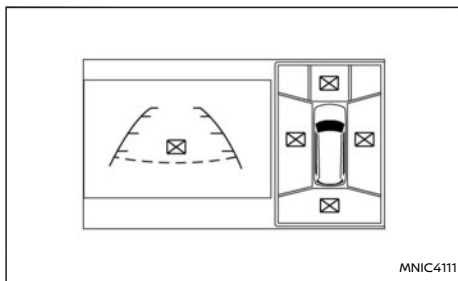

MNIC4111

Quando l'icona "⊠" viene visualizzata sullo schermo, le immagini della telecamera potrebbero essere soggette a perturbazioni elettromagnetiche temporanee causate dai dispositivi circostanti. Sebbene ciò non costituisca un impedimento alle normali operazioni di guida, è comunque il caso di fare controllare il sistema. Si consiglia di rivolgersi a un concessionario NISSAN o a un'officina qualificata.

MANUTENZIONE DEL SISTEMA

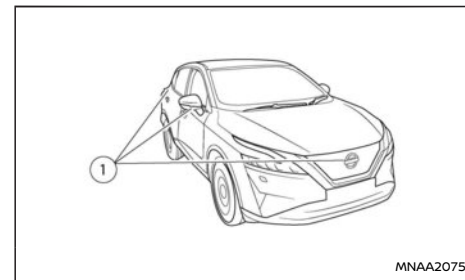

MNAA2075

ATTENZIONE

- **Non usare alcol, benzina o diluenti per la pulizia della telecamera. Queste sostanze possono causare lo scolorimento.**
- **Non danneggiare la telecamera per non pregiudicare il funzionamento dello schermo.**

In caso di accumulo di sporco, pioggia, o neve su una delle telecamere ①, l'Intelligent Around View

RILEVAMENTO OGGETTO MOBILE (MOD)

Monitor potrebbe avere difficoltà a visualizzare chiaramente le immagini. Pulire la telecamera con un panno inumidito con un detergente neutro diluito, quindi asciugare con un panno asciutto.

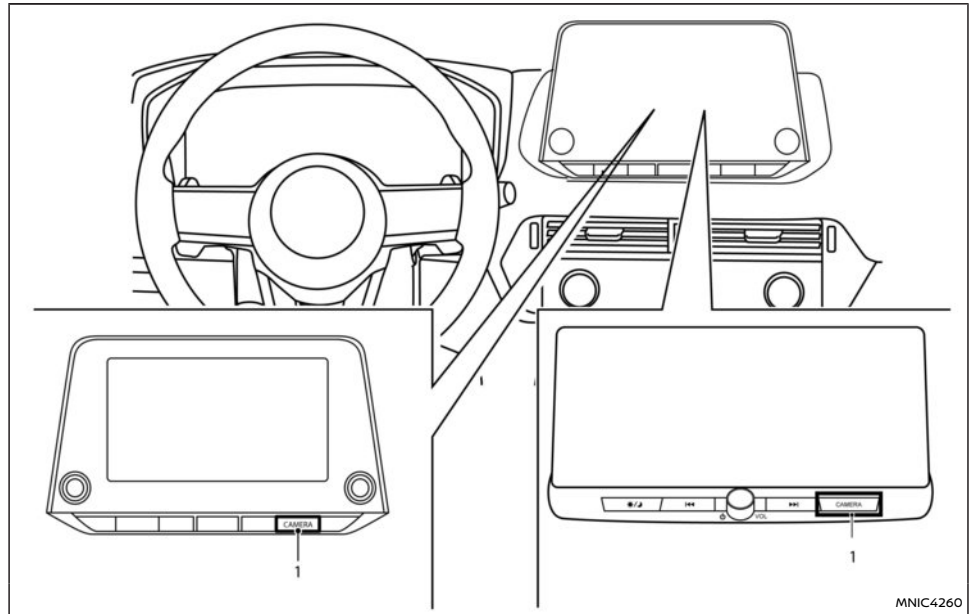

1. Pulsante <CAMERA>

AVVERTIMENTO

- L'inosservanza delle avvertenze e istruzioni per un uso appropriato del sistema di rilevamento oggetto mobile (MOD - Moving Object Detection) potrebbe causare lesioni gravi o morte.

- Il sistema MOD non può tuttavia sostituirsi ad un comportamento consono nella guida e non è progettato per prevenire eventuali scontri con oggetti presenti intorno al veicolo. Prima di fare le manovre, guardare sempre negli specchietti retrovisori esterni e interno e girare la testa per

controllare i dintorni e per verificare se si può procedere in sicurezza.

- Il sistema è disattivato a velocità superiori a 8 km/h (5 miglia/h) ed è riattivato a velocità più basse.
- Il sistema MOD non è progettato per rilevare oggetti immobili presenti nei dintorni.

Il sistema MOD informa il conducente sulla presenza di oggetti in movimento nell'area retrostante il veicolo, ad esempio quando il veicolo esce da un parcheggio coperto, durante le manovre di parcheggio e in altre circostanze simili.

Il sistema MOD rileva la presenza di oggetti in movimento utilizzando la tecnologia di elaborazione delle immagini proiettate sullo schermo.

ATTENZIONE

Quando si rimuove sporco o neve dalla telecamera, non graffiare l'obiettivo.

FUNZIONAMENTO DEL SISTEMA MOD

Il sistema MOD si attiva automaticamente nelle condizioni seguenti:

- Quando il cambio è in posizione R (retromarcia).
- Quando viene premuto il pulsante <CAMERA> per attivare il sistema Intelligent Around View Monitor nel display.
- Quando la velocità del veicolo scende sotto 8 km/h (5 miglia/h) circa.

Quando vengono visualizzate le immagini della

telecamera, il sistema MOD entra in funzione nelle condizioni seguenti:

- Con il cambio in posizione P (parcheggio) o N (folle) e il veicolo fermo, il sistema MOD rileva oggetti in movimento con la vista a volo d'uccello. Il sistema MOD non funziona se una porta è aperta. Se gli specchietti retrovisori esterni sono ripiegati, il sistema MOD potrebbe non funzionare correttamente.
- Quando il cambio è in una posizione di marcia avanti e la velocità del veicolo è inferiore a circa 8 km/h (5 miglia/h), il sistema MOD rileva oggetti in movimento nella vista anteriore o nella vista panoramica anteriore.
- Quando il cambio è in posizione R (retromarcia) e la velocità del veicolo è inferiore a circa 8 km/h (5 miglia/h), il sistema MOD rileva oggetti in movimento nella vista posteriore o nella vista panoramica posteriore. Il sistema MOD non funziona quando il portellone è aperto.

Il sistema MOD non rileva oggetti in movimento nella vista anteriore laterale. Quando viene mostrata questa vista, l'icona MOD non viene visualizzata sullo schermo.

Quando il sistema MOD rileva un oggetto in movimento vicino al veicolo, un riquadro giallo apparirà nella vista in cui l'oggetto è stato individuato e verrà emesso un solo segnale acustico. Mentre il sistema MOD continua a rilevare altri oggetti in movimento, il riquadro giallo rimarrà visualizzato sul display.

NOTA:

Mentre il cicalino del sistema RCTA (se in dotazione) emette un segnale acustico, il sistema MOD non ne emette alcuno.

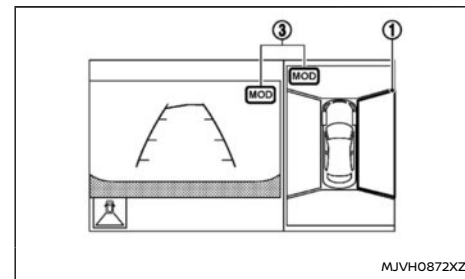

Vista anteriore e vista a volo d'uccello

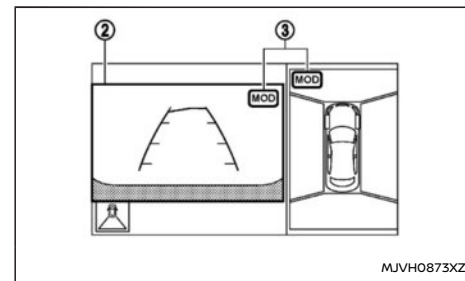

Vista posteriore e vista a volo d'uccello

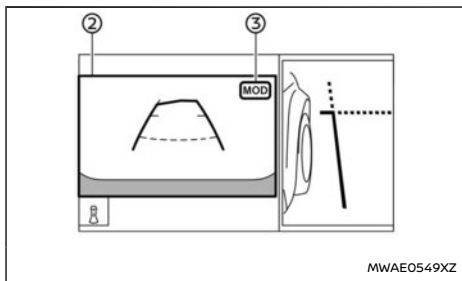

Vista posteriore e vista anteriore laterale

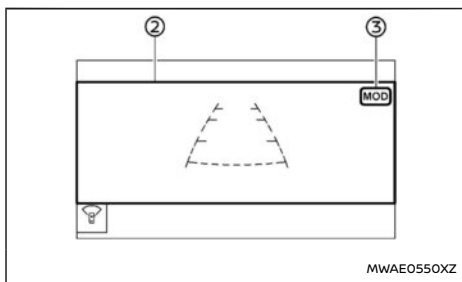

Visuale panoramica-anteriore / visuale panoramica-posteriore

Nella vista a volo d'uccello, il riquadro giallo ① viene visualizzato in ogni immagine della telecamera (anteriore, posteriore, destra, sinistra) in funzione del punto di rilevamento dell'oggetto in movimento.

Il riquadro giallo ② viene visualizzato per la vista anteriore, la vista posteriore, la vista panoramica anteriore e la vista panoramica posteriore.

L'icona MOD ③ viene visualizzata in verde nella vista in cui il sistema MOD è operativo. L'icona MOD grigia ③ viene visualizzata nella vista in cui il sistema MOD non è operativo.

Quando il sistema MOD è disattivato, l'icona MOD ③ non viene visualizzata.

ATTIVAZIONE E DISATTIVAZIONE DEL SISTEMA MOD

È possibile attivare e disattivare il sistema MOD mediante il display informativo multifunzione. (Vedere "Display informativo multifunzione" (pag.85).)

LIMITAZIONI DEL SISTEMA MOD

⚠ AVVERTIMENTO

Di seguito sono elencate le limitazioni del sistema MOD. Se il veicolo non viene utilizzato conformemente a queste limitazioni di sistema, si potrebbero causare gravi lesioni o morte.

- Non usare il sistema MOD durante il traino di un rimorchio. Il sistema potrebbe non funzionare correttamente.
- Rumori eccessivi (per esempio, il volume dell'impianto audio, un finestrino aperto) possono disturbare il segnale acustico o coprirlo.
- L'efficienza del sistema MOD è soggetta a restrizioni dovute a condizioni ambientali e alla presenza di oggetti nei pressi del veicolo, per esempio:
 - Quando il contrasto tra lo sfondo e gli oggetti in movimento è troppo basso.

- Quando è presente una luce lampeggiante.
- Quando è presente una luce intensa, quale il faro di un altro veicolo o la luce del sole.
- Quando l'orientamento della telecamera non è quello consueto, ad esempio quando lo specchietto esterno è ripiegato
- Quando sull'obiettivo della telecamera sono presenti sporco, gocce d'acqua o neve.
- Quando la posizione degli oggetti in movimento nel display non è cambiata.

- Il sistema MOD potrebbe rilevare gocce d'acqua che scorrono sull'obiettivo della telecamera, fumo bianco che esce dalla marmitta, o ombre in movimento, ecc.
- Il sistema MOD potrebbe avere qualche problema di funzionamento a causa della velocità, direzione, distanza o forma degli oggetti in movimento.
- Se il vostro veicolo subisce danni alle parti in cui sono alloggiato le telecamere lasciandole disallineate o piegate, la zona di rilevamento potrebbe subire variazioni e il sistema MOD potrebbe avere delle difficoltà a rilevare correttamente gli oggetti.
- In presenza di temperature molto elevate o molto basse, le immagini potrebbero essere visualizzate sullo schermo in modo

poco chiaro. Ciò non indica la presenza di un guasto.

NOTA:

L'icona MOD verde diventa arancione in uno dei seguenti casi.

- In caso di malfunzionamento del sistema.
- Quando la temperatura dei componenti raggiunge livelli elevati.
- Quando la telecamera della vista posteriore ha rilevato un'ostruzione.

Se l'icona resta accesa con luce arancione, fare controllare il sistema MOD. Per questo tipo di assistenza, si consiglia di rivolgersi al concessionario NISSAN o all'officina qualificata.

MANUTENZIONE DEL SISTEMA

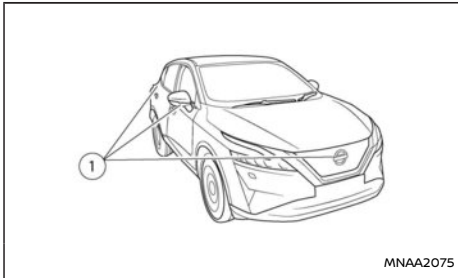

ATTENZIONE

- Non usare alcol, benzina o diluenti per la pulizia della telecamera. Queste sostanze possono causare lo scolorimento.
- Non danneggiare la telecamera per non pregiudicare il funzionamento dello schermo.

In presenza di sporco, pioggia o neve su una qualsiasi delle telecamere (1), il sistema MOD potrebbe non funzionare correttamente. Pulire la telecamera con un panno inumidito con un detergente neutro diluito, quindi asciugare con un panno asciutto.

BOCCHETTE DI VENTILAZIONE CENTRALI

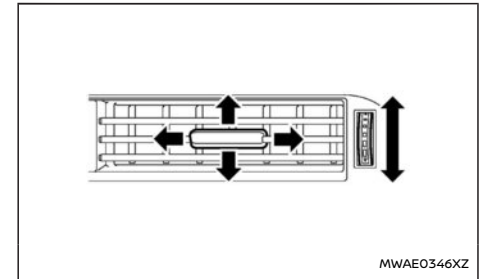

Lato destro

Aprire/chiedere le bocchette di aerazione agendo sulle rotelle in ambedue le direzioni.

Orientare la direzione del flusso d'aria dalle bocchette agendo sulla levetta centrale (alto/basso, sinistra/destra) fino ad ottenere la posizione desiderata.

BOCCHETTE DI VENTILAZIONE LATERALI

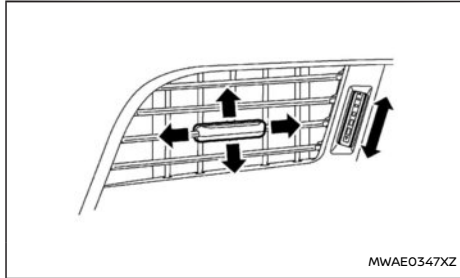

Lato destro



Aprire/chiedere le bocchette di aerazione agendo sulle rotelle in ambedue le direzioni.

Orientare la direzione del flusso d'aria dalle bocchette agendo sulla levetta centrale (alto/basso, sinistra/destra) fino ad ottenere la posizione desiderata.

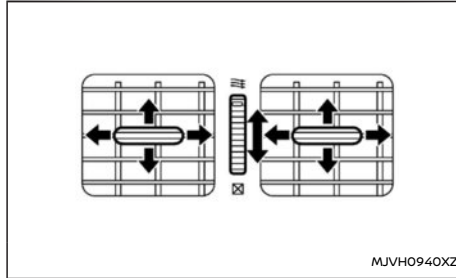
BOCCHETTE DI VENTILAZIONE POSTERIORI



Aprire/chiedere le bocchette di aerazione agendo sulle rotelle in ambedue le direzioni.

	Questo simbolo indica che le bocchette sono aperte. Muovendo la rotella laterale in questa direzione la bocchetta si apre.
	Questo simbolo indica che le bocchette sono chiuse. Muovendo la rotella laterale in questa direzione le bocchette si chiudono.

Orientare la direzione del flusso d'aria dalle bocchette agendo sulla levetta centrale (alto/basso, sinistra/destra) fino ad ottenere la posizione desiderata.

AVVERTIMENTO

- Il riscaldamento e il climatizzatore funzionano solo quando il motore è in funzione.
- Non lasciare mai incustoditi nel veicolo bambini o adulti invalidi. Non lasciare incustoditi nel veicolo neanche animali domestici. potrebbero inavvertitamente azionare interruttori o comandi e rimanere coinvolti in gravi incidenti con possibili lesioni personali. Nelle giornate calde e soleggiate, la temperatura all'interno di un veicolo chiuso può salire a tal punto da provocare malesseri gravi o addirittura fatali a persone o animali.
- Non utilizzare la modalità di ricircolo aria per periodi di tempo prolungati, poiché l'aria all'interno dell'abitacolo potrebbe farsi viziata e i finestrini potrebbero appannarsi.
- Non agire sui comandi del riscaldamento e climatizzatore durante la marcia, in modo che si possa prestare la massima attenzione alle operazioni di guida.

Il riscaldamento e il climatizzatore funzionano quando il motore è acceso. La ventola dell'aria funziona con l'accensione su ON anche se il motore non è in funzione.

NOTA:

- Quando il climatizzatore è in funzione, l'acqua che si forma per condensazione all'interno del sistema viene evacuata sotto il veicolo. Pertanto la presenza di acqua sotto il veicolo rientra nella normalità.

- **Odori provenienti dall'interno e dall'esterno del veicolo possono annidarsi nel climatizzatore. Questi odori si introducono nell'abitacolo attraverso le bocchette di ventilazione.**
- **Quando si parcheggia il veicolo, usare i comandi del riscaldamento e climatizzatore per disattivare la modalità di ricircolo aria e permettere l'ingresso di aria fresca nell'abitacolo. In questo modo si eliminano in gran parte gli odori presenti all'interno del veicolo.**

Per il modello con sistema Stop/Start (se in dotazione):

Il sistema Stop/Start non spegnerà il motore nelle seguenti condizioni:

- La modalità dello sbrinatori anteriore MAX è attivata.
- Il parabrezza riscaldabile ThermaClear (se in dotazione) è attivato.
- Lo sbrinatori lunotto è attivato.
- Il climatizzatore è attivato e impostato per il raffreddamento dell'abitacolo.

Per minimizzare il consumo di carburante, il rendimento del riscaldamento potrebbe essere ridotto e il funzionamento del climatizzatore sospeso quando il motore viene spento dal sistema Stop/Start. Per ottimizzare le prestazioni del riscaldamento e climatizzatore, riavviare il motore. (Vedere "Sistema Stop/Start (se in dotazione)" (pag.257).)



CONSIGLI PER L'USO (per il condizionatore automatico)

I sensori, collocati sul quadro strumenti e sotto il volante, contribuiscono a mantenere una temperatura costante. Non coprire i sensori e l'area circostante.

CLIMATIZZATORE MANUALE

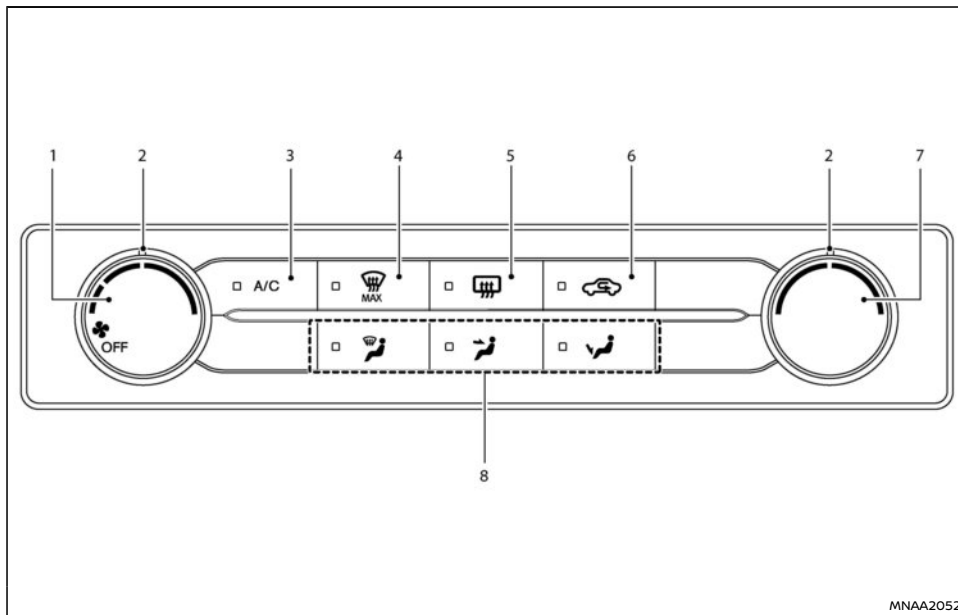
ruotare la manopola di regolazione velocità ventilatore  sulla posizione OFF (0).







1. Manopola di regolazione velocità  ventilatore
2. Quadrante della manopola
3. **Pulsante <A/C>** (condizionatore d'aria)
4. Pulsante sbrinatoro anteriore 
5. Interruttore sbrinatoro lunotto posteriore (vedere "Interruttore sbrinatoro" (pag.116).)
6. Pulsante ricircolo  aria
7. Manopola di regolazione temperatura
8. Pulsanti di regolazione flusso aria

Per spegnere il riscaldamento e climatizzatore,

Comandi

Circolazione aria esterna/Ricircolo aria combinati:

Premere il pulsante di ricircolo aria . Il flusso d'aria viene fatto circolare all'interno dell'abitacolo. (La  spia si illuminerà).

Premere il pulsante di ricircolo aria . Il flusso d'aria dall'esterno viene immesso nell'abitacolo. (La  spia si spegne.)

Regolazione flusso aria:

Premere il pulsante di regolazione del flusso d'aria per selezionare/cambiare la bocchetta. È possibile selezionare più di un pulsante di regolazione del flusso d'aria.

 L'aria esce dalle bocchette centrali e laterali.

 L'aria esce principalmente dalle bocchette a pavimento.

 L'aria esce principalmente dalle bocchette di sbrinamento.

Regolazione della velocità del ventilatore:

Ruotare la manopola del ventilatore  in senso orario per aumentare la velocità del ventilatore.

Ruotare la manopola del ventilatore  in senso antiorario per diminuire la velocità del ventilatore.

Regolazione della temperatura:



Girare la manopola della temperatura per impostare la temperatura desiderata. Girare la manopola in un punto compreso tra la posizione centrale e la posizione destra per selezionare una temperatura elevata. Girare la manopola in un punto compreso tra la posizione centrale e la

posizione sinistra per selezionare una temperatura bassa.

Funzionamento del riscaldamento



Riscaldamento:

Questa modalità viene usata per immettere aria calda dalle bocchette a pavimento.

1. Assicurarsi che la spia di ricircolo aria non sia illuminata. Premere il pulsante di ricircolo aria  se la spia è accesa. (La spia luminosa dovrebbe essere spenta.)
2. Premere il pulsante . (La spia luminosa si accende)
3. Ruotare la manopola del ventilatore  nella posizione desiderata.
4. Girare la manopola della temperatura in un punto compreso tra la posizione centrale e la posizione di caldo massimo (a destra).





Ventilazione:

In questa modalità l'aria dall'esterno viene immessa dalle bocchette laterali e centrali.

1. Assicurarsi che la spia di ricircolo aria non sia illuminata. Premere il pulsante di ricircolo aria  se la spia è accesa. (La spia luminosa dovrebbe essere spenta.)
2. Premere il pulsante . (La spia luminosa si accende)
3. Ruotare la manopola del ventilatore  nella posizione desiderata.
4. Girare la manopola della temperatura sulla posizione desiderata.

Sbrinamento o disappannamento:



In questa modalità l'aria esce dalle bocchette di sbrinamento per sbrinare/disappannare i finestrini.

1. Assicurarsi che la spia di ricircolo aria non sia illuminata. Premere il pulsante di ricircolo aria  se la spia è accesa. (La spia luminosa dovrebbe essere spenta.)
 2. Premere il pulsante . (La spia luminosa si accende)
 3. Ruotare la manopola del ventilatore  nella posizione desiderata.
 4. Girare la manopola della temperatura in un punto compreso tra la posizione centrale e la posizione di caldo massimo (a destra).
 5. Orientare le bocchette laterali verso i finestrini laterali per sbrinarli o disappannarli, in modo da vedere meglio gli specchietti retrovisori esterni.
- Per sbrinare rapidamente la superficie esterna del parabrezza, ruotare la manopola della temperatura sulla posizione di caldo massimo e la manopola del ventilatore  sulla posizione massima.
 - Se risulta difficile disappannare il parabrezza, premere il pulsante **<A/C>** per inserirlo.

Riscaldamento e disappannamento:

In questa modalità è possibile riscaldare l'abitacolo e disappannare il parabrezza.

1. Assicurarsi che la spia di ricircolo aria non sia illuminata. Premere il pulsante di ricircolo aria



- ☞ se la spia è accesa. (La spia luminosa dovrebbe essere spenta.)
- 2. Premere il pulsante  .  pulsanti (le spie si accendono)
- 3. Ruotare la manopola del ventilatore  nella posizione desiderata.
- 4. Ruotare la manopola di regolazione temperatura in posizione di caldo massimo (a destra).
- 5. Orientare le bocchette laterali verso i finestrini laterali per sbrinarli o disappannarli, in modo da vedere meglio gli specchietti retrovisori esterni.

Funzionamento del climatizzatore

Il sistema di climatizzazione va attivato almeno una volta al mese per circa 10 minuti. In questo modo si possono prevenire eventuali danni al sistema di climatizzazione dovuti alla mancanza di lubrificazione.

Raffreddamento:



In questa modalità è possibile raffreddare e deumidificare l'aria.

1. Assicurarsi che la spia di ricircolo aria non sia illuminata. Premere il pulsante di ricircolo aria  se la spia è accesa. (La spia luminosa dovrebbe essere spenta.)
2. Premere il  pulsante. (La spia luminosa si accende)
3. Ruotare la manopola del ventilatore  nella posizione desiderata.
4. Premere il pulsante **<A/C>** per inserirlo. (La spia luminosa A/C si accende.)

5. Girare la manopola di regolazione temperatura in un punto compreso tra la posizione centrale e la posizione di freddo massimo (a sinistra).
 - Per un rapido raffreddamento quando la temperatura esterna è elevata, premere il pulsante di ricircolo aria  in modo che la spia si accenda.
 - Quando l'aria viene raffreddata rapidamente in condizioni di caldo e umidità, è possibile che si formi una nebbiolina nell'aria che esce visibilmente dalle bocchette. Questo però non indica un malfunzionamento.



Riscaldamento con deumidificazione:

In questa modalità è possibile riscaldare e deumidificare l'aria.

1. Assicurarsi che la spia di ricircolo aria non sia illuminata. Premere il pulsante di ricircolo aria  se la spia è accesa. (La spia luminosa dovrebbe essere spenta.)
2. Premere il  pulsante. (La spia luminosa si accende)
3. Ruotare la manopola del ventilatore  nella posizione desiderata.
4. Premere il pulsante **<A/C>** per inserirlo. (La spia luminosa A/C si accende.)
5. Girare la manopola della temperatura in un punto compreso tra la posizione centrale e la posizione di caldo massimo (a destra).

Disappannamento con deumidificazione:

In questa modalità è possibile disappannare i finestrini e deumidificare l'aria nell'abitacolo.

1. Assicurarsi che la spia di ricircolo aria non sia illuminata. Premere il pulsante di ricircolo aria  se la spia è accesa. (La spia luminosa dovrebbe essere spenta.)
2. Premere il  pulsante. (La spia luminosa si accende)
3. Ruotare la manopola del ventilatore  nella posizione desiderata.
4. Premere il pulsante **<A/C>** per inserirlo. (La spia luminosa A/C si accende.)
5. Girare la manopola della temperatura sulla posizione desiderata.
6. Orientare le bocchette laterali verso i finestrini laterali per sbrinarli o disappannarli, in modo da vedere meglio gli specchietti retrovisori esterni.

CLIMATIZZATORE AUTOMATICO

Tipo A

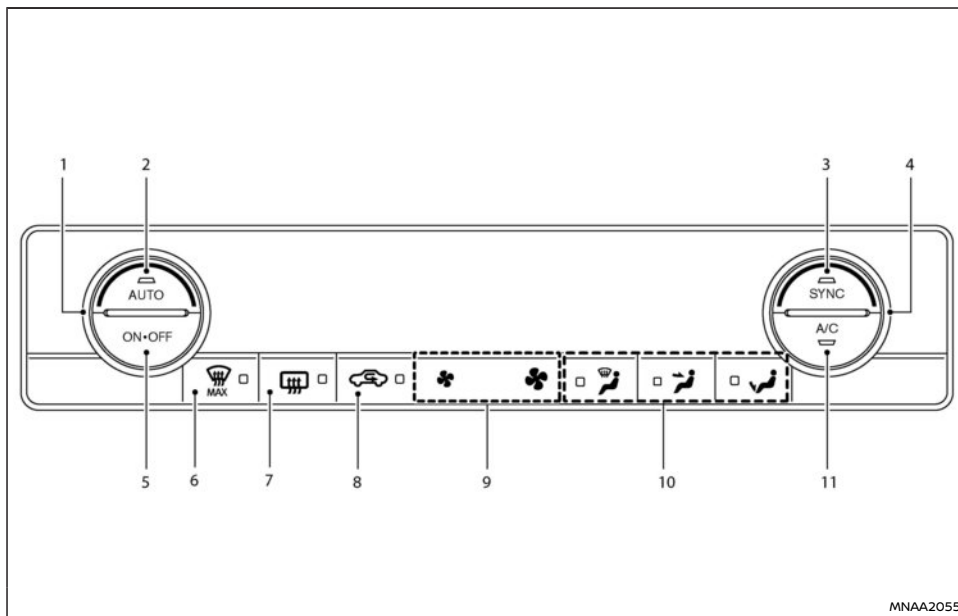

Tipo A

- | | |
|--|--|
| 1. Manopola di regolazione temperatura (lato sinistro) | 4. Manopola di regolazione temperatura (lato destro) |
| 2. Pulsante <AUTO> | 5. Pulsante <ON OFF> |
| 3. Pulsante SYNC (Sincronizza) | 6. Pulsante sbrinatori anteriore MAX |

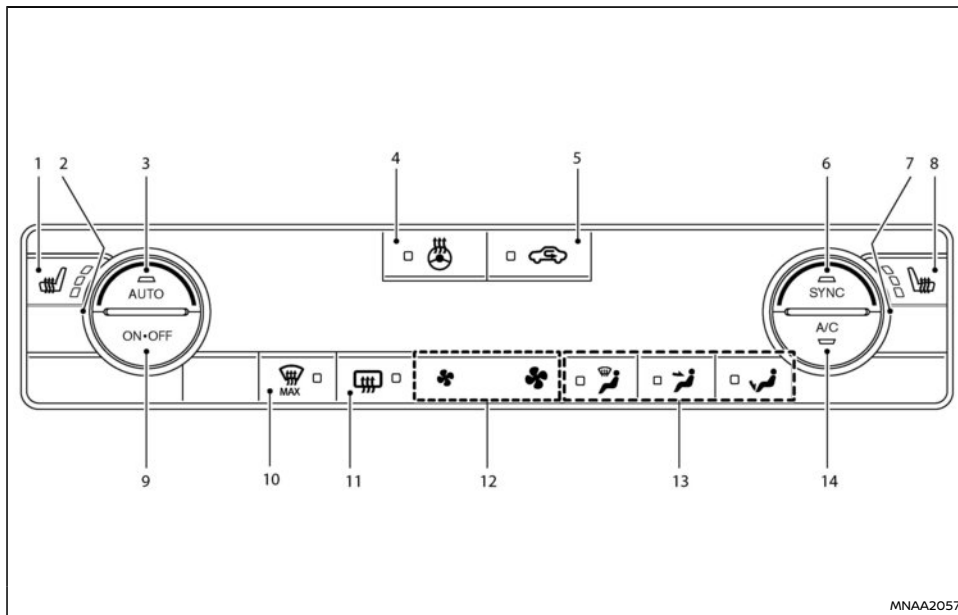

7. Pulsante sbrinatori lunotto posteriore
8. Ricircolo aria
9. Pulsanti di regolazione velocità ventilatore ()
10. Pulsanti di regolazione flusso aria
11. **Pulsante <A/C>** (condizionatore d'aria)

Tipo B (con sedili e volante riscaldabili senza parabrezza riscaldabile Thermoaclear)



Tipo B (con sedili e volante riscaldabili senza parabrezza riscaldabile Thermoaclear)

- | | |
|--|---|
| 1. Pulsante sedile riscaldabile anteriore sinistro (vedere "Riscaldamento sedile (se in dotazione)" (pag.123)) | 3. Pulsante <AUTO> |
| 2. Manopola di regolazione temperatura (lato sinistro) | 4. Pulsante riscaldamento volante (vedere "Volante riscaldato (se in dotazione)" (pag.123)) |
| | 5. Pulsante ricircolo aria |

6. Pulsante SYNC (Sincronizza)
7. Manopola di regolazione temperatura (lato destro)
8. Pulsante sedile riscaldabile anteriore destro (vedere "Riscaldamento sedile (se in dotazione)" (pag.123).)
9. **Pulsante <ON OFF>**
10. Pulsante sbrinatori anteriore  MAX
11. Pulsante sbrinatori lunotto posteriore  (vedere "Interruttore sbrinatori" (pag.116))
12. Pulsanti di regolazione velocità ventilatore ()
13. Pulsanti di regolazione flusso aria
14. **Pulsante <A/C>** (condizionatore d'aria)

Tipo C (con sedili e volante riscaldabili e con parabrezza riscaldabile Thermaclear)

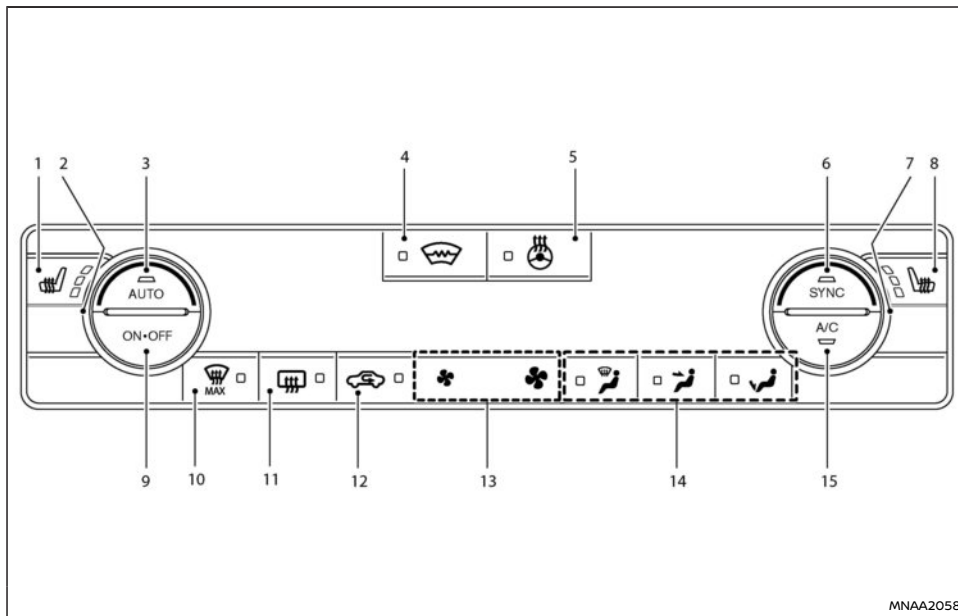

Tipo C (con sedili e volante riscaldabili e con parabrezza riscaldabile Thermaclear)

1. Pulsante sedile riscaldabile anteriore sinistro (vedere "Riscaldamento sedile (se in dotazione)" (pag.123))
2. Manopola di regolazione temperatura (lato sinistro)
3. **<AUTO>** .
4. Pulsante parabrezza riscaldato Thermaclear (vedere "Parabrezza riscaldabile Thermaclear (se in dotazione)" (pag.115))
5. Pulsante riscaldamento volante (vedere "Volante riscaldato (se in dotazione)" (pag.123))

6. Pulsante SYNC (Sincronizza)
7. Manopola di regolazione temperatura (lato destro)
8. Pulsante sedile riscaldabile anteriore destro (vedere "Riscaldamento sedile (se in dotazione)" (pag.123).)
9. **<ON OFF>** .
10. Pulsante sbrinatori anteriori MAX
11. Sbrinatori lunotto posteriore pulsante (vedere "Interruttore sbrinatori" (pag.116))
12. Ricircolo aria .
13. Pulsanti di regolazione velocità ventilatore ()
14. Pulsanti di regolazione flusso aria
15. **Pulsante <A/C>** (condizionatore d'aria)

Funzionamento automatico (AUTO)

La modalità AUTO può essere usata tutto l'anno in quanto il sistema mantiene costanti automaticamente la temperatura, la distribuzione dell'aria e la velocità del ventilatore, dopo che la temperatura desiderata è stata impostata manualmente.

Spegnimento del riscaldamento e climatizzatore:

Per spegnere il riscaldamento e climatizzatore, premere il **pulsante <ON OFF>** .

Raffreddamento e riscaldamento con deumidificazione:

1. Premere il pulsante **<AUTO>** .
2. Se la spia A/C non si accende, premere il **pulsante <AUTO>** . (La spia A/C si accende.)



- Girare la manopola della temperatura per impostare la temperatura desiderata.
- Se la spia nel pulsante di ricircolo aria  è accesa, premere il pulsante con la spia accesa per disattivare la modalità di ricircolo aria.



Quando l'aria viene raffreddata rapidamente in condizioni di caldo e umidità, è possibile che si formi una nebbiolina nell'aria che esce visibilmente dalle bocchette. Questo però non indica un malfunzionamento.

Riscaldamento (A/C OFF):

- Premere il **pulsante <AUTO>** .
- Se la spia A/C si accende, premere il **pulsante <A/C>** . (La spia A/C si spegne.)
- Girare la manopola della temperatura per impostare la temperatura desiderata.
 - Non impostare una temperatura inferiore alla temperatura dell'aria esterna. Potrebbe non essere possibile regolare opportunamente la temperatura.
 - Se i finestrini si appannano, utilizzare il riscaldamento con deumidificazione anziché il riscaldamento con A/C spento.

Sbrinamento/disappannamento con deumidificazione:

- Premere il pulsante sbrinatori parabrezza  MAX. (La  spia MAX si accende).
- Girare la manopola della temperatura per impostare la temperatura desiderata.
 - Per sbrinare rapidamente la superficie esterna del parabrezza, impostare la temperatura al massimo.

- Il sistema imposterà automaticamente la velocità del ventilatore al massimo.
 - La modalità di ricircolo aria si disattiva automaticamente e il climatizzatore si attiva automaticamente.
 - L'aria esce principalmente dalle bocchette di sbrinamento.
- Premere il pulsante sbrinatori parabrezza  MAX di nuovo per ritornare alla modalità precedente o il pulsante AUTO per la modalità di climatizzazione automatica. (La  spia MAX si spegne).

Funzionamento manuale

La modalità manuale può essere usata per impostare il riscaldamento e climatizzatore in base alle proprie necessità.

Per spegnere il riscaldamento e climatizzatore, premere il **<ON OFF>** .

Regolazione della velocità del ventilatore:

Ruotare la manopola di regolazione della velocità del ventilatore. Ruotare la manopola in senso orario per aumentare la velocità del ventilatore. Ruotare la manopola in senso antiorario per diminuire la velocità del ventilatore.

Premere l'interruttore **<AUTO>** per portare la velocità del ventilatore in modalità automatica.

Regolazione flusso aria:

Premere il pulsante di regolazione del flusso d'aria per selezionare/cambiare la bocchetta. È possibile selezionare più di un pulsante di regolazione del flusso d'aria.



L'aria esce dalle bocchette centrali e laterali.



L'aria esce principalmente dalle bocchette a pavimento.







L'aria esce principalmente dalle bocchette di sbrinamento.

Regolazione della temperatura:

Girare la manopola della temperatura per impostare la temperatura desiderata. Ruotare la manopola in senso orario per aumentare la temperatura. Ruotare la manopola in senso antiorario per diminuire la temperatura.

Ricircolo aria:

Premere il pulsante di ricircolo aria  per fare circolare l'aria all'interno del veicolo. (La  spia si illuminerà).

Premere il pulsante di ricircolo aria  di nuovo per convogliare aria dall'esterno nell'abitacolo. (La  spia si spegne).

Regolazione automatica di aspirazione aria (se in dotazione):

Se la spia posta sul pulsante di ricircolo dell'aria  è accesa, tenere premuto il pulsante con la spia accesa (la spia lampeggerà due volte). Viene impostata la modalità di regolazione automatica dell'immissione aria.

MANUTENZIONE DEL CLIMATIZZATORE

AVVERTIMENTO

Il sistema di climatizzazione contiene refrigerante ad alta pressione. Per evitare lesioni personali, qualsiasi intervento di manutenzione al climatizzatore deve essere affidato esclusivamente ad un tecnico esperto dotato delle apparecchiature adeguate.

Il sistema di climatizzazione nel vostro veicolo è stato caricato con un refrigerante ecologico.

Questo refrigerante non danneggia lo strato di ozono della terra. Può tuttavia contribuire, seppure in minima parte, all'effetto serra.

Gli interventi di manutenzione al climatizzatore del veicolo richiedono l'uso di apparecchiature di carica e lubrificanti specifici. L'uso di refrigeranti o lubrificanti impropri può provocare gravi danni al sistema di climatizzazione. (Vedere "Capacità e lubrificanti/liquidi consigliati" (pag.527).)

Il concessionario NISSAN o le officine qualificate sono in grado di effettuare gli interventi di manutenzione al vostro sistema di climatizzazione ecologico.

Filtro per climatizzatore

Il sistema di climatizzazione è dotato di un filtro che raccoglie pollini. Per garantire l'efficacia delle funzioni di riscaldamento, disappannamento e ventilazione del climatizzatore, sostituire il filtro secondo gli intervalli di manutenzione elencati nel libretto di manutenzione, fornito separatamente.

Per la sostituzione del filtro, contattare un concessionario NISSAN o un'officina qualificata.

Il filtro va sostituito quando si avverte una sensibile riduzione della quantità massima d'aria immessa, oppure quando i finestrini tendono ad appannarsi facilmente durante il funzionamento del riscaldamento o climatizzatore.

SISTEMA AUDIO



AVVERTIMENTO

Non effettuare le regolazioni del sistema audio durante la guida.

Il sistema audio funziona con l'accensione su **ON**. **Non usare per prolungati periodi di tempo a motore spento.**

PRECAUZIONI PER L'USO DEL SISTEMA AUDIO

NOTA:

Per i modelli dotati di sistema di navigazione, vedere le precauzioni per l'uso del sistema audio nel Libretto di uso del sistema di navigazione, fornito separatamente.

Radio

- La ricezione radio è influenzata dalla potenza del segnale dell'emittente, dalla distanza dalla stazione trasmittente, dalla presenza di edifici, ponti, montagne o altri ostacoli esterni. Le variazioni intermittenti nella qualità di ricezione sono normalmente causate da questi fattori esterni.
- L'uso di un telefono cellulare, all'interno o in prossimità del veicolo, può influire sulla qualità della ricezione radio.
- Per una ricezione ottimale, usare l'antenna.

Porte di connessione USB (Universal Serial Bus)

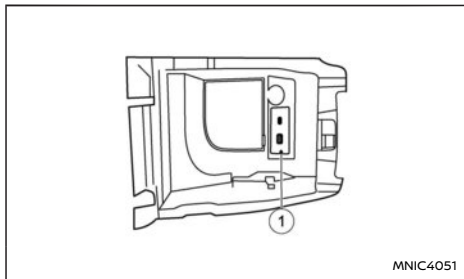

⚠ AVVERTIMENTO

Non collegare, scollegare o usare il dispositivo USB durante la guida. Ciò potrebbe causare distrazioni. In caso di distrazione, è possibile perdere il controllo del veicolo e causare un incidente o gravi lesioni.

ATTENZIONE

- **Non forzare il dispositivo USB nella porta di connessione USB. Se si inserisce il dispositivo USB nella porta di connessione USB tenendolo inclinato o capovolto, si potrebbe danneggiare la porta. Accertarsi che il dispositivo USB sia inserito correttamente nella porta USB (alcuni dispositivi USB riportano un contrassegno come riferimento, assicurarsi che il contrassegno sia orientato nel senso giusto prima di introdurre il dispositivo).**

- **Quando si estrae il dispositivo USB dalla porta di connessione USB, fare attenzione a non afferrare il tappo di protezione della porta USB (se in dotazione). Altrimenti si potrebbe danneggiare sia la porta USB che il tappo di protezione della porta (se in dotazione).**
- **Non lasciare il cavo USB in un posto dove potrebbe essere tirato accidentalmente. In caso di strappo accidentale del cavo, la porta di connessione USB potrebbe essere danneggiata.**

Le prese USB ① si trovano nella console centrale sotto il bracciolo.

Il veicolo non è dotato di dispositivo USB. I dispositivi USB dovrebbero essere acquistati a parte, secondo le necessità.

Questo sistema non può essere utilizzato per la formattazione di dispositivi USB. Per formattare un dispositivo USB, usare il personal computer.

Per motivi legislativi, in alcuni paesi il dispositivo USB per i sedili anteriori può riprodurre soltanto l'audio senza visualizzare il video, anche quando il veicolo è parcheggiato.

Il presente sistema supporta diversi dispositivi con attacco USB, dischi rigidi USB e iPod. Alcuni dispositivi USB potrebbero non essere supportati da questo sistema.

- I dispositivi USB partizionati potrebbero presentare qualche problema di riproduzione.
- Alcuni caratteri usati in altre lingue (cinese, giapponese, ecc.) potrebbero non essere visualizzati correttamente sullo schermo. In

combinazione con un dispositivo USB, si consiglia pertanto l'uso di caratteri inglesi.

Note generali in riferimento all'uso dei dispositivi USB:

Fare riferimento alle informazioni messe a disposizione dal produttore del dispositivo riguardo alle precauzioni per l'uso e la cura del dispositivo.

Note per l'uso dell'iPod:

"Made for iPod", "Made for iPhone" e "Made for iPad" indicano che un accessorio elettronico è stato progettato specificamente per il collegamento con iPod, iPhone o iPad, rispettivamente, ed è stato certificato dallo sviluppatore per soddisfare gli standard delle prestazioni Apple.

Apple non è responsabile del funzionamento del dispositivo né della conformità agli standard normativi e di sicurezza.

Si noti che l'uso di questo accessorio con iPod, iPhone o iPad può influire sulle prestazioni del wireless.

iPad, iPhone, iPod, iPod classic, iPod Nano, iPod shuffle e iPod touch sono marchi commerciali di Apple Inc., registrati negli Stati Uniti e in altri paesi. Lightning è un marchio registrato di Apple Inc.

- Il sistema audio NISSAN supporta solo accessori certificati da Apple che portano il logo "Made for iPod/iPhone/iPad".
- Una connessione impropria dell'iPod può causare la visualizzazione di un segno lampeggiante sullo schermo. Accertarsi sempre che l'iPod sia stato connesso correttamente.

- L'iPod nano (di 1ª generazione), se viene collegato durante un'operazione di ricerca, rimarrà in modalità di avanzamento veloce o riavvolgimento. In questo caso, resettare manualmente l'iPod.
- L'iPod nano (di 2ª generazione) se viene disconnesso durante un'operazione di ricerca, rimarrà in modalità di avanzamento veloce o riavvolgimento.
- Quando si cambia la modalità di riproduzione usando l'iPod nano (di 2ª generazione) potrebbe venire visualizzato il titolo errato di un brano.
- Gli audiolibri potrebbero non essere riprodotti nello stesso ordine in cui compaiono sull'iPod.
- File video di grandi dimensioni potrebbero rallentare i tempi di risposta dell'iPod. Il display centrale del veicolo potrebbe momentaneamente oscurarsi per poi riprendere il regolare funzionamento.
- Se l'iPod seleziona automaticamente file video di grandi dimensioni mentre si trova in modalità di riproduzione casuale, il display centrale del veicolo potrebbe momentaneamente oscurarsi per poi riprendere il regolare funzionamento.

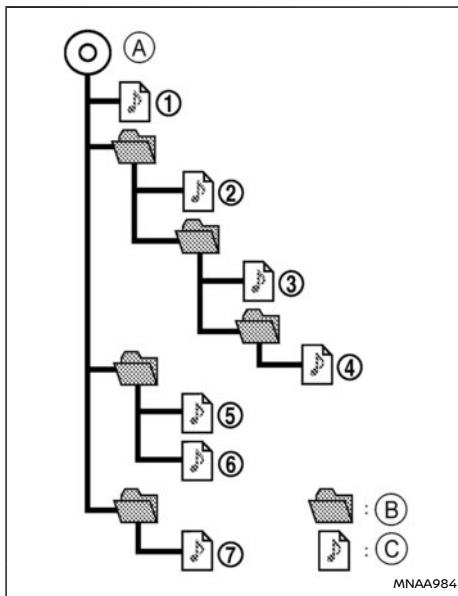

- Ⓐ Cartella principale
- Ⓑ Cartella
- Ⓒ MP3/WMA (se in dotazione)

Ordine di riproduzione:

L'ordine di riproduzione della musica sul dispositivo USB codificata in MP3/WMA (se in dotazione) è come illustrato sopra.

- I nomi delle cartelle che non contengono file MP3/WMA (se in dotazione) non vengono visualizzati sul display.
- Se c'è un file nel primo livello del dispositivo, viene visualizzata CARTELLA (FOLDER).
- L'ordine di riproduzione è l'ordine in cui i file sono stati registrati dal software di registrazione, pertanto possono non essere riprodotti nell'ordine desiderato.

Porte USB (Universal Serial Bus) posteriori di alimentazione (se in dotazione)

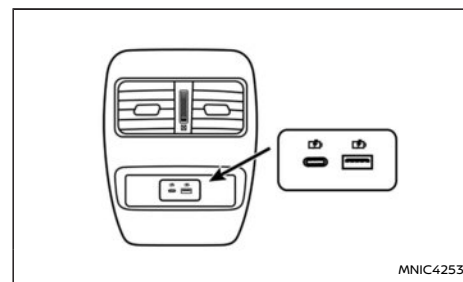

Porte USB posteriori di alimentazione (se in dotazione)

AVVERTIMENTO

Non collegare, scollegare o usare il dispositivo USB durante la guida. Ciò potrebbe causare distrazioni. In caso di distrazione, è possibile perdere il controllo del veicolo e causare un incidente o gravi lesioni.

ATTENZIONE

- **Non forzare il dispositivo USB nella porta di connessione USB. Se si inserisce il dispositivo USB nella porta di connessione USB tenendolo inclinato o capovolto, si potrebbe danneggiare la porta. Accertarsi che il dispositivo USB sia inserito correttamente nella porta USB (alcuni dispositivi USB riportano un contrassegno come riferimento, assicurarsi che il contrassegno sia orientato nel senso giusto prima di introdurre il dispositivo).**
- **Quando si estrae il dispositivo USB dalla porta di connessione USB, fare attenzione a non afferrare il tappo di protezione della porta USB (se in dotazione). Altrimenti si potrebbe danneggiare sia la porta USB che il tappo di protezione della porta (se in dotazione).**
- **Non lasciare il cavo USB in un posto dove potrebbe essere tirato accidentalmente. In caso di strappo accidentale del cavo, la porta di connessione USB potrebbe essere danneggiata.**

Due porte USB di alimentazione (se in dotazione) sono presenti sul lato posteriore del cassetto della console centrale/unità bracciolo.

Queste porte servono esclusivamente per l'alimentazione. Non possono essere utilizzate per il trasferimento di dati.

La corrente massima in uscita di ciascuna porta è di 2,4 A. Da tenere presente che la corrente d'uscita effettiva dipende dal dispositivo collegato alla(e)

porta(e). Il caricatore fornirà al dispositivo mobile collegato il valore di corrente appropriato in funzione del protocollo usato dal dispositivo.

Lettore Audio Bluetooth® (se in dotazione)

- Alcuni dispositivi audio Bluetooth® potrebbero non essere utilizzabili con questo sistema. Per informazioni dettagliate sui dispositivi audio Bluetooth® compatibili con questo sistema, contattare un concessionario NISSAN o un'officina qualificata.
- Prima di usare il sistema audio Bluetooth®, occorre procedere alla registrazione iniziale del dispositivo audio.
- Il funzionamento del sistema audio Bluetooth® può variare in funzione del dispositivo audio collegato. Prima dell'uso verificare la procedura di funzionamento.
- La riproduzione dell'audio Bluetooth® verrà messa in pausa in presenza delle seguenti condizioni. La riproduzione riprenderà dopo aver soddisfatto le seguenti condizioni.
 - durante l'utilizzo di un telefono con funzione vivavoce
 - durante il controllo di un collegamento con un cellulare
- L'antenna di bordo per le comunicazioni Bluetooth® è incorporata nel sistema. Non posizionare il dispositivo audio Bluetooth® in una zona circondata da parti metalliche, lontano dal sistema o in uno spazio ristretto dove il dispositivo è costantemente a contatto con la carrozzeria o con il sedile. In caso contrario, potrebbero verificarsi un deteriora-

mento della qualità del suono o interferenze di collegamento.

- Quando si crea un collegamento wireless Bluetooth® tra il sistema e il dispositivo audio Bluetooth®, la batteria del dispositivo potrebbe scaricarsi più rapidamente del solito.
- Questo sistema è compatibile con il profilo Bluetooth® AV (A2DP e AVRCP).

ANTENNA

L'antenna è montata sulla parte posteriore del tetto del veicolo.

ATTENZIONE

- **Quando si lava il veicolo, non orientare il getto d'acqua ad alta pressione direttamente sulla guarnizione dell'antenna. Ciò potrebbe danneggiare la guarnizione dell'antenna.**
- **Quando si rimuove la neve dal tetto, non applicare una forza eccessiva all'antenna. Ciò può causare danni all'antenna e al pannello del tetto.**
- **Un eventuale accumulo di ghiaccio sull'antenna può influire negativamente sul funzionamento della radio. Rimuovere il ghiaccio per ripristinare la ricezione ottimale della radio.**
- **Le prestazioni della radio possono risentire di bagagli sul tetto del veicolo che bloccano il segnale radio. Se possibile, non posizionare bagagli vicino all'antenna.**

RADIO FM/AM (con DAB) (se in dotazione)

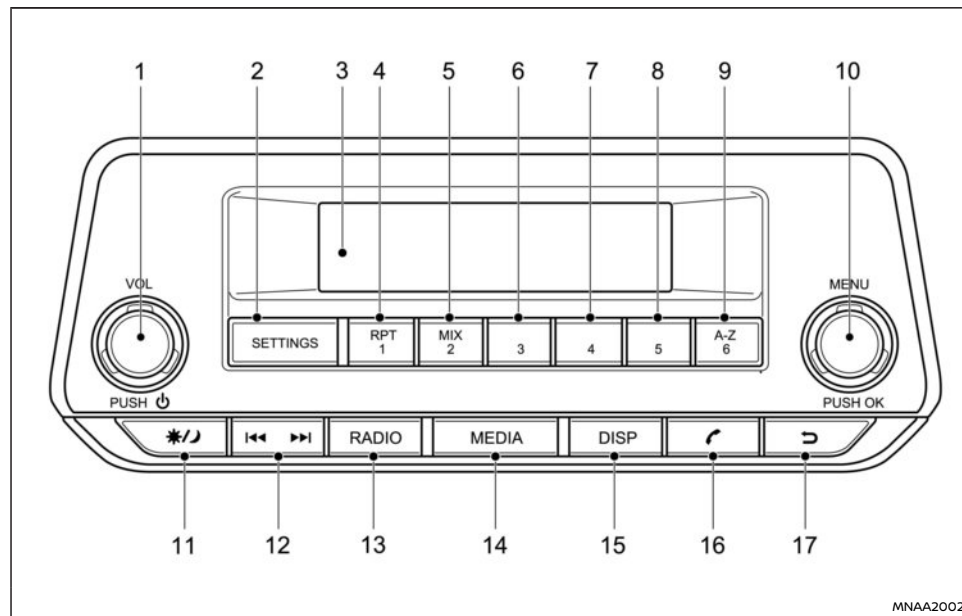

1. Pulsante di alimentazione/Manopola di regolazione **volume** <VOL>
2. **<SETTINGS>** .
3. Display
4. Modalità radio: Pulsante di memorizzazione
Modalità audio iPod/USB/Bluetooth: Ripetizione<**RPT**> .

5. Modalità radio: Pulsante di memorizzazione
Pulsante <MIX> .
6. Modalità radio: Pulsante di memorizzazione
7. Modalità radio: Pulsante di memorizzazione
8. Modalità radio: Pulsante di memorizzazione
9. Modalità radio: Pulsante di memorizzazione
Modalità USB o telefono: Pulsante ricerca rapida

10. Pulsante conferma **<OK>** / **Manopola <MENU>**
11. Pulsante luminosità display (modalità giorno/notte).
Ruotare la manopola **<MENU>** per impostare la luminosità del display.
Il livello di luminosità dell'illuminazione è legato al comando fari. Quando i fari sono accesi (ON), la luminosità viene automaticamente attenuata. Premere il pulsante per cambiare i livelli di luminosità, passando dall'impostazione diurna all'impostazione notturna, indipendentemente dalle condizioni di funzionamento dei fari.
12. Pulsanti avanti veloce (Cue) / Brano successivo e riavvolgimento / Brano precedente
13. **<RADIO>** .
14. **<MEDIA>** .
Consente di passare da una sorgente audio all'altra (USB, audio BT) (se collegate)
15. **<DISP>** .
Fornisce informazioni a schermo quando disponibili (dati musicali, RDS, ecc.)
16. Pulsante (telefono)
17. Pulsante indietro

FUNZIONAMENTO PRINCIPALE DEL SISTEMA AUDIO

L'unità audio funziona con l'accensione su **ON**.



Pulsante di accensione/spengimento ON/OFF

Premere il pulsante  per accendere il sistema audio. Se precedentemente l'unità audio è stata spenta mediante l'accensione, è altrettanto possibile attivarla con l'accensione. La sorgente che era attiva al momento dello spegnimento dell'apparecchio riprenderà la sua funzione, mentre il volume verrà impostato al livello precedentemente selezionato.

Il sistema audio può essere spento premendo , o portando l'accensione su **OFF**.

Regolazione del volume (VOL)

Ruotare la manopola **Manopola <VOL>** in senso orario o antiorario per regolare il volume.

Il sistema audio prevede una funzione di controllo volume in funzione della velocità del veicolo, il che significa che il sistema audio adatta automaticamente il volume in funzione della velocità del veicolo. Per maggiori dettagli, vedere "Menu [Vol velocità]" (pag.208).

Pulsante <SETTINGS>

Per configurare le impostazioni di [Audio], [Orologio], [Radio], e [Lingua], effettuare la seguente procedura:

1. Premere il pulsante **<SETTINGS>** .
2. Ruotare la manopola **<MENU>** in senso orario

o antiorario, il display cambia nell'ordine seguente:

[Audio] ⇔ [Orologio] ⇔ [Radio] ⇔ [Lingua]

Dopo aver impostato i livelli desiderati, premere ripetutamente  il pulsante (Indietro), o il pulsante **<SETTINGS>** .

Regolazioni audio

1. Premere il pulsante **<SETTINGS>** per aprire la schermata del menu impostazioni, quindi selezionare [Audio].
2. Ruotare la manopola **<MENU>** in senso orario o antiorario, il display cambia nell'ordine seguente:

[Suoni] → [Vol velocità] → [Incr. bassi] → [Audio pred]

Menu [Suoni]:

Il menu Suoni contiene i seguenti sottomenu:

[Bassi] Usare questa funzione per aumentare o attenuare la risposta alle basse frequenze.

Ruotare la manopola **<MENU>** in senso orario o antiorario per regolare l'impostazione dei bassi quindi premere **<OK>** per confermare.

[Alti] Usare questa funzione per aumentare o attenuare i toni alti.

Ruotare la manopola **<MENU>** in senso orario o antiorario per regolare l'impostazione degli alti quindi premere **<OK>** per confermare.

[Bilanc.]

Usare questa funzione per bilanciare il volume tra gli altoparlanti sinistro e destro.

Ruotare la manopola **<MENU>** in senso antiorario o orario per regolare il bilanciamento sinistro/destro, quindi premere **<OK>** per confermare.

[Dissolv.]

Usare questa funzione per bilanciare il volume tra gli altoparlanti anteriori e posteriori.

Ruotare la manopola **<MENU>** in senso antiorario oppure orario per regolare il bilanciamento anteriore/posteriore, quindi premere **<OK>** per confermare.

Menu [Vol velocità]:

Impostare l'impianto audio sulla funzione automatica di regolazione volume in funzione della velocità del veicolo.

Questa modalità regola automaticamente il volume degli altoparlanti in funzione della velocità del veicolo.

Quando viene visualizzato [Vol. velocità], ruotare la manopola **<MENU>** in senso orario o antiorario per regolare il volume.

Azzerando l'impostazione, la funzione del volume in base alla velocità viene disabilitata. Aumentando l'impostazione del volume in funzione della velocità, con l'aumentare della velocità del veicolo crescerà più rapidamente il volume. Appena scelto, premere **<OK>** per salvare l'impostazione.

Menu [Increm. bassi]:

Impostare [Increm. bassi] su [ON] o [OFF]

Menu [Audio pred]:

L'impostazione di fabbrica prevede la memorizzazione dei valori predefiniti del sistema audio. Selezionare [Si] per riportare tutte le impostazioni ai valori predefiniti di fabbrica. Selezionare [No] per uscire dal menu conservando le impostazioni attuali.

Impostazione dell'orologio

La schermata di impostazione dell'ora appare quando si seleziona l'opzione [Orologio] dal menu di impostazione.

[Impost ora]:

Selezionare [Impost ora] e regolare l'orologio nel modo seguente:

1. L'indicazione delle ore comincia a lampeggiare. Ruotare la manopola **<MENU>** per regolare l'ora.
2. Premere il pulsante **<OK>**. L'indicazione dei minuti comincia a lampeggiare.
3. Ruotare la manopola **<MENU>** per regolare i minuti.
4. Premere **<OK>** per terminare la regolazione dell'orologio.

[ON/OFF]:

Per attivare o disattivare la visualizzazione dell'orologio quando il sistema audio è spento.

Se impostato su [ON], l'orologio verrà visualizzato quando il sistema audio è spento premendo il

pulsante  o quando l'accensione viene portata su **OFF**.

[Formato]:

Per impostare la visualizzazione dell'orologio in modalità 24 o 12 ore.

Menu [Radio]

Per i dettagli sull'attivazione o la disattivazione, vedere "Pulsante <SETTINGS>" (pag.208).

[TA]

Utilizzare questo comando per attivare o disattivare gli annunci sul traffico all'avvio dell'unità.

Ruotare la manopola **<MENU>** in senso orario o antiorario per selezionare, quindi premere **<OK>** per confermare.

[Interruz. digit]
(se in dotazione)

Solo per modelli con funzionalità DAB.

Attivare o disattivare specifiche interruzioni digitali elencate. Quando questa opzione è selezionata, le stazioni radio DAB vengono interrotte se è disponibile un messaggio specifico.

Ruotare la manopola **<MENU>** in senso orario o antiorario per regolare, quindi premere **<OK>** per selezionare.

[Agg. el. FM]

Aggiornare manualmente l'elenco delle stazioni FM

Premere **<OK>** per avviare la ricerca delle stazioni. Viene visualizzato un messaggio di conferma. Le stazioni vengono aggiornate in brevissimo tempo, quindi comincia la riproduzione dell'ultima stazione (se possibile).

[Agg. el. digit]
(se in dotazione)

Aggiornare manualmente l'elenco delle stazioni DAB

Premere **<OK>** per avviare la ricerca delle stazioni. Viene visualizzato un messaggio di conferma. Le stazioni vengono aggiornate in brevissimo tempo, quindi comincia la riproduzione dell'ultima stazione (se possibile).

[EPG] (se in dotazione)

La guida elettronica ai programmi (EPG - Electronic Programme Guide) per DAB è un sistema di aiuto alla scelta dei programmi progettato per offrire all'utente funzioni simili a quelle dell'EPG per televisione, ma stavolta per la radio e per i servizi dati associati, ad esempio:

- visualizzazione di schemi con programmi e eventi
- ricerca negli elenchi di programmi attuali e futuri

[Intellitext] (se in dotazione)

Intellitext fornisce messaggi in formato speciale DL (Dynamic Label) che contengono dati relativi a sport o notizie.

Impostazioni della lingua

Selezionare la lingua desiderata e premere il pulsante **<OK>**. Al termine, la schermata verrà automaticamente visualizzata nella lingua impostata.

- [English (UK)]

- [Français]
- [Deutsch]
- [Italiano]
- [Português]
- [Nederlands]
- [Español]
- [Türkçe]
- [русский]

FUNZIONAMENTO DELLA RADIO

Quando la modalità  (accensione/spengimento) viene premuto, il sistema audio si accenderà sull'ultima stazione radio ricevuta, se precedentemente il sistema è stato spento in modalità radio.

La radio può ricevere diversi tipi di trasmissioni audio:

- FM
- DAB (Digital Audio Broadcasting - Diffusione audio digitale) (se in dotazione)
- AM

Pulsante di selezione banda di frequenza

Premere il pulsante **<RADIO>** per cambiare la sorgente di trasmissione audio nel modo seguente:

Per modelli con DAB:

FM1 → FM2 → DAB1 → DAB2 → AM → FM1

Quando si tiene premuto il pulsante **<RADIO>** l'elenco di stazioni viene aggiornato.

Per modelli senza DAB:

FM1 → FM2 → AM → FM1

Quando il pulsante **<RADIO>** viene premuto, la radio si accende sintonizzandosi sull'ultima stazione radio ascoltata. Se è già in riproduzione una delle altre sorgenti d'ingresso (iPod, Bluetooth, USB), premere il pulsante **<RADIO>** per disattivare la sorgente attualmente in riproduzione; verrà selezionata l'ultima stazione radio ricevuta.

Quando il pulsante **<RADIO>** viene premuto per più di 1,5 secondi nelle modalità FM/DAB, l'elenco attuale delle stazioni verrà automaticamente aggiornato.



Sintonizzazione manuale

Durante la regolazione manuale della frequenza della stazione radio, accedere all'elenco FM e ruotare la manopola **<MENU>** per selezionare la stazione desiderata e premere **<OK>** per selezionarla.

La frequenza aumenta o diminuisce mediante passi di sintonia da 100 kHz sulla banda FM e da 9 kHz sulla banda AM.



AVVERTIMENTO

Non eseguire la sintonizzazione della radio durante la guida, per non distogliere l'attenzione dalla strada e dal traffico.





Pulsanti di sintonizzazione SEEK

Modalità FM:

Premendo il pulsante  o  si avvia la modalità di sintonizzazione. Premere brevemente il pulsante per aumentare o diminuire la frequenza mediante

un singolo passo di sintonia. Premere il pulsante più a lungo per attivare la modalità di sintonizzazione automatica. Il sintonizzatore analizza le diverse frequenze in senso ascendente o discendente e si arresta alla successiva stazione trovata. Durante la sintonizzazione automatica, il suono viene soppresso. Se durante il ciclo completo della banda non si riesce a trovare nessuna stazione, la radio ritornerà alla frequenza iniziale.

Modalità DAB:

Premere  o  per selezionare la stazione successiva o precedente. La pressione prolungata attiva la ricerca per ensemble.

Pulsanti di preselezione stazione

Premere per meno di 2 secondi un pulsante di preselezione per selezionare la stazione radio memorizzata.

Se si preme un pulsante di preselezione per più di 2 secondi mentre ci si trova nella Lista FM o nella schermata principale della radio, la stazione attualmente ricevuta verrà memorizzata in corrispondenza del pulsante di preselezione premuto.

- Dodici stazioni (se disponibili) possono essere memorizzate nelle bande FM. (Sei per ciascuna delle bande FM1 e FM2)
- Dodici stazioni (se disponibili) possono essere memorizzate sulle bande DAB. (Sei per ciascuna delle bande DAB1 e DAB2) (se in dotazione)
- Sei stazioni (se disponibili) possono essere impostate per la banda AM.

Se la batteria viene scollegata oppure il fusibile si brucia, la memoria della radio viene cancellata. In questo caso, dopo aver ricollegato la batteria o

sostituito il fusibile, si dovranno memorizzare nuovamente le stazioni desiderate.

Funzionamento del sistema DAB e del Radio Data System (RDS) (se in dotazione)

Il Radio Data System (RDS) è un servizio attraverso il quale informazioni digitali codificate vengono diffuse dalle stazioni radio FM in aggiunta alla normale trasmissione radio. L'RDS fornisce servizi informatici quali il nome della stazione, informazioni sul traffico o notizie.

DAB (Digital Audio Broadcast - Diffusione audio digitale):

DAB (Digital Audio Broadcasting) è il nuovo standard di radiodiffusione digitale.

Varie informazioni selezionate dal conducente (Viaggi, Avvisi, Notizie, Meteo, Sport, ecc.) possono essere ricevute e saranno fornite al conducente.

Occasionalmente, nelle aree in cui il segnale DAB è debole, il nome completo della stazione indicato nella lista DAB e sulla schermata principale DAB potrebbe essere distorto. In questa situazione, si può sempre ascoltare quella determinata stazione, sebbene a una qualità audio ridotta; tuttavia non è sempre possibile.

NOTA:

- Il funzionamento della modalità DAB è simile alla modalità FM, pur essendo leggermente diverso.
- In diversi paesi o regioni, alcuni di questi servizi non sono disponibili.

Modalità frequenza alternativa (AF):

La funzione AF opera in modalità FM (radio).

- La modalità AF funziona in FM (radio) e continuerà a operare sullo sfondo se viene selezionata una delle sorgenti multimediali.
- La funzione AF confronta le potenze del segnale e seleziona la frequenza con le condizioni di ricezione migliori per la stazione attualmente sintonizzata.

Funzioni DAB e RDS

Funzione PS (Program Service) (funzione di visualizzazione nome stazione):

- FM:
Sintonizzandosi su una stazione RDS mediante la sintonizzazione automatica o manuale, si ricevono i dati RDS e il nome PS viene visualizzato.
- DAB:
Sintonizzandosi su una stazione mediante la sintonizzazione automatica o manuale, si ricevono i dati e il nome PS viene visualizzato.

Annunci sul traffico TA

Questa funzione è attiva in modalità FM/DAB (radio). Questa funzione continuerà a operare sullo sfondo se viene selezionata una delle sorgenti multimediali.

- Premendo il pulsante <TA> viene selezionata la modalità TA. Quando la modalità TA è attiva, l'indicatore TA viene visualizzato.
- Se <TA> o <BACK> viene premuto nuovamente,

te, la modalità viene disattivata e l'indicatore TA sparisce dal display.

Funzione di interruzione per annunci sul traffico:

Alla ricezione di un annuncio sul traffico, la radio ci si sintonizza e il display riporta un messaggio con il nome della stazione radio.

Una volta terminato l'annuncio, l'apparecchio ritorna alla sorgente in ascolto prima della trasmissione dell'annuncio.

Se si preme <BACK> durante la trasmissione di un annuncio sul traffico la modalità di interruzione per annunci sul traffico viene annullata. La modalità TA ritorna alla modalità standby e il sistema audio ritorna alla sorgente precedente.

PORTA DI CONNESSIONE USB (Universal Serial Bus)

AVVERTIMENTO

Non collegare, scollegare o usare il dispositivo USB durante la guida. Ciò potrebbe causare distrazioni. In caso di distrazione, è possibile perdere il controllo del veicolo e causare un incidente o gravi lesioni.

ATTENZIONE

- **Non forzare l'inserimento del dispositivo USB nella porta USB. Se si inserisce il dispositivo USB nella porta tenendolo inclinato o al contrario, si potrebbe danneggiare la porta. Accertarsi che il dispositivo USB sia inserito correttamente nella relativa porta.**
- **Mentre si estrae il dispositivo USB dalla porta USB, fare attenzione a non afferrare**

il tappo di protezione della porta (se in dotazione). Si potrebbero danneggiare la porta e il tappo di protezione.

- Non lasciare il cavo USB in un posto dove potrebbe essere tirato accidentalmente. Tirando il cavo, la porta potrebbe essere danneggiata.

Collegamento di un dispositivo alla porta USB

Fare riferimento alle informazioni messe a disposizione dal produttore del dispositivo riguardo alle precauzioni per l'uso e la cura del dispositivo.

La porta di connessione USB si trova nella parte inferiore del quadro strumenti. Collegare un dispositivo di memoria USB alla porta di connessione USB. Il dispositivo di memoria USB verrà attivato automaticamente. Durante la lettura dei dati, sul display viene visualizzato per alcuni secondi il messaggio [USB rilevato Attendere...].

Se il sistema audio è stato spento mentre era in corso di riproduzione il contenuto della memoria USB, premendo  si avvierà il dispositivo USB.

Pulsante MEDIA

Per usare il dispositivo USB, premere il pulsante **<MEDIA>** una volta o ripetutamente finché non è disponibile USB.

Funzionamento principale del sistema audio

- Visualizzazione dell'elenco
- Ricerca rapida
- 

- MIX (Riproduzione casuale)
- RPT (Ripetizione brano)
- Navigazione nelle cartelle

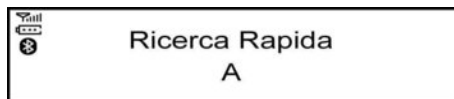



Visualizzazione dell'elenco:





Durante la riproduzione del brano, premere il pulsante **<ENTER>** o girare la manopola **<MENU>** per visualizzare i brani disponibili in una modalità di visualizzazione ad elenco. Per selezionare un brano dall'elenco, o un brano da cui iniziare l'ascolto, girare la manopola **<MENU>** quindi premere **<ENTER>**.

Premere il pulsante  per aprire la schermata della cartella.



Pulsanti avanti veloce (Cue), indietro veloce (Review):

Quando la modalità  (Cue) o  (Review) viene premuto continuamente, il brano verrà riprodotto in maniera accelerata. Al rilascio del pulsante, il brano ritornerà alla velocità di riproduzione normale.

Pulsanti brano successivo/precedente:

Premendo il pulsante  o  una volta si saltare al brano successivo oppure si ritorna all'inizio del brano in corso. Premere il pulsante  o  più volte per passare da un brano all'altro.

Navigazione nelle cartelle:

Se il supporto registrato contiene cartelle con file musicali, premere il pulsante  o  per riprodurre in sequenza i brani di ogni cartella.

Per selezionare la cartella desiderata:

1. Premere il pulsante **<ENTER>** o girare la manopola **<MENU>** per visualizzare un elenco di brani contenuti nella cartella corrente.
2. Premere il pulsante  per aprire la schermata della cartella.
3. Premere **<ENTER>** per accedere alla cartella. Premere **<ENTER>** di nuovo per iniziare la riproduzione del primo brano o girare la manopola **<MENU>** e premere **<ENTER>** per selezionare un altro brano.

Se la cartella al momento selezionata contiene sottocartelle, premere **<ENTER>**, verrà visualizzata una nuova schermata con un elenco di sottocartelle. Ruotare la manopola **<MENU>** per la sottocartella, quindi premere **<ENTER>** per selezionare. Selezionare la cartella principale quando i brani sono registrati anche nella cartella principale.

Per ritornare alla schermata della cartella precedente, premere .

Pulsante ripetizione **<RPT>** :

Premere l'interruttore **<RPT>** per riprodurre continuamente il brano corrente.

Pulsante **<MIX>**:

Premere l'interruttore **Pulsante <MIX>** per riprodurre in ordine casuale tutti i brani contenuti nella cartella corrente (MP3/USB) o nella playlist (iPod).

Quando è stata riprodotta tutta la cartella/playlist,

il sistema inizia la riproduzione della cartella/playlist successiva.

Pulsante <DISP>:

Durante la riproduzione di un dispositivo USB contenente tag di informazioni musicali (tag ID3-text), il titolo del brano riprodotto viene visualizzato. Se le informazioni sul titolo non sono disponibili, viene visualizzato [Brani].

Quando la modalità <DISP> viene premuto più volte, è possibile visualizzare ulteriori informazioni sul brano insieme al titolo del brano, come segue: Durata brano → Nome artista → Titolo album → Durata brano

Il nome del brano viene sempre visualizzato.

Dettagli sul brano:

Premere a lungo il pulsante <DISP> il display visualizzata una panoramica dettagliata. Premere il pulsante  brevemente per ritornare al display principale.

Ricerca rapida:

Se nella modalità di visualizzazione elenco viene riprodotto un dispositivo USB contenente tag registrati di informazioni musicali (tag ID3-text), è possibile effettuare una ricerca rapida per trovare un brano nell'elenco.

Premere l'interruttore il pulsante <A-Z> quindi girare la manopola <MENU> per la prima lettera alfabetica/numerica del titolo del brano, quindi premere <OK>. Individuato il brano, verrà visualizzato un elenco dei brani disponibili. Se non viene trovato il brano corrispondente (sul display viene visualizzato [Nessun Risultato]), verrà visualizzata

l'opzione successiva. Selezionare e premere <OK> per riprodurre il brano preferito.

FUNZIONAMENTO DEL LETTORE iPod® (se in dotazione)

Collegamento dell'iPod®

AVVERTIMENTO

Non collegare, scollegare o usare il dispositivo USB durante la guida. Ciò potrebbe causare distrazioni. In caso di distrazione, è possibile perdere il controllo del veicolo e causare un incidente o gravi lesioni.

ATTENZIONE

- **Non forzare l'inserimento del dispositivo USB nella porta USB. Se si inserisce il dispositivo USB nella porta tenendolo inclinato o al contrario, si potrebbe danneggiare la porta. Accertarsi che il dispositivo USB sia inserito correttamente nella relativa porta.**
- **Mentre si estrae il dispositivo USB dalla porta USB, fare attenzione a non afferrare il tappo di protezione della porta (se in dotazione). Si potrebbero danneggiare la porta e il tappo di protezione.**
- **Non lasciare il cavo USB in un posto dove potrebbe essere tirato accidentalmente. Tirando il cavo, la porta potrebbe essere danneggiata.**

Fare riferimento alle informazioni messe a disposizione dal produttore del dispositivo riguardo alle precauzioni per l'uso e la cura del dispositivo.

Aprire il coperchio della console e collegare il cavo iPod® al connettore USB. La batteria dell'iPod® verrà caricata mentre l'iPod® è collegato al veicolo. Il display mostrerà il messaggio di notifica [iPod <Nome> rilevato] per alcuni secondi, durante la lettura dei dati.

Se il sistema audio è stato spento mentre era in corso di riproduzione il contenuto dell'iPod®, premendo  si avvierà il funzionamento dell'iPod®. Durante il collegamento è possibile usare l'iPod® soltanto mediante i comandi del sistema audio.

Note per l'uso dell'iPod:

"Made for iPod", "Made for iPhone" e "Made for iPad" indicano che un accessorio elettronico è stato progettato specificamente per il collegamento con iPod, iPhone o iPad, rispettivamente, ed è stato certificato dallo sviluppatore per soddisfare gli standard delle prestazioni Apple.

Apple non è responsabile del funzionamento del dispositivo né della conformità agli standard normativi e di sicurezza.

Si noti che l'uso di questo accessorio con iPod, iPhone o iPad può influire sulle prestazioni del wireless.

iPad, iPhone, iPod, iPod classic, iPod Nano, iPod shuffle e iPod touch sono marchi commerciali di Apple Inc., registrati negli Stati Uniti e in altri paesi. Lightning è un marchio registrato di Apple Inc.

Il sistema audio NISSAN supporta solo accessori certificati da Apple che portano il logo "Made for iPod/iPhone/iPad".

Compatibilità:

Il sistema è compatibile con tutti i dispositivi (passati e futuri) che supportano il protocollo Apple Accessory su collegamento USB.

Incluso (ma non limitato a):

- iPod touch 5a generazione (iOS 9.3.5)
- iPhone 7 Plus (iOS 10.1.1, 11.0.3, 11.1.2)
- iPhone 8 (iOS 11.2)
- iPhone 8 Plus (iOS 11.2.5)
- iPhone X (iOS 11.2, 12.0.1)

NOTA:

Questo sistema audio non supporta la ricarica dell'iPad.

Pulsante MEDIA

Per usare l'iPod, premere il pulsante **<MEDIA>** una volta o ripetutamente fino alla visualizzazione di **<Nome> iPod**.

Funzionamento principale del sistema audio

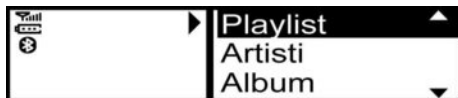

Interfaccia:

L'interfaccia per l'uso dell'iPod® visualizzata sul display del sistema audio è simile all'interfaccia dell'iPod®. Usare il pulsante **<MENU>** e il pulsante **<OK>** per riprodurre un brano sull'iPod®.

Sulla schermata con l'elenco dei menu è possibile selezionare le seguenti voci.

- [Playlist]
- [Artisti]
- [Album]
- [Brani]
- [Altro...] (Che fornisce accesso a quanto segue)
- [Compositori]
- [Generi]
- [Podcast]
- [Audiolibri]

Per ulteriori informazioni su ciascuna opzione, fare riferimento al manuale utente dell'iPod®.

Le seguenti operazioni sono identiche a quelle effettuate tramite il sistema audio principale relative ai dispositivi USB. Per maggiori dettagli, vedere "Porta di connessione USB (Universal Serial Bus)" (pag.211).

- Visualizzazione dell'elenco
- ▶▶|◀◀
- MIX (Riproduzione casuale)
- RPT (Ripetizione brano)
- Navigazione nelle cartelle

Pulsante <DISP>

Durante la riproduzione di un brano con tag di informazioni musicali (tag ID3), viene visualizzato il titolo del brano riprodotto. Se i tag non sono disponibili, viene visualizzato un messaggio.

Quando il pulsante **<DISP>** viene premuto più volte, è possibile visualizzare ulteriori informazioni sul brano insieme al titolo del brano, come segue:

Durata brano → Nome artista → Titolo album → Durata brano

Dettagli sul brano:

Premere a lungo il pulsante **<DISP>** per visualizzare sullo schermo il titolo della canzone, il nome dell'artista e il titolo dell'album. Premere il pulsante  brevemente per ritornare al display principale.

FUNZIONAMENTO Bluetooth®

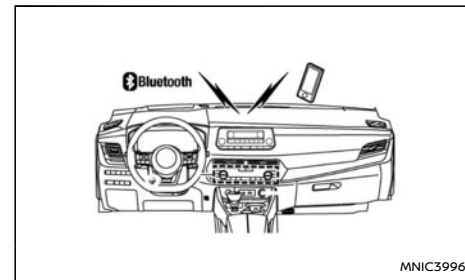

*: un dispositivo dotato di funzionalità Bluetooth

Impostazioni Bluetooth®

Per accoppiare un dispositivo, accertarsi che la funzione Bluetooth sia accesa, quindi usare il tasto [Cerca dispo] o il tasto [Trova con tel]. Per maggiori dettagli, vedere "[Cerca dispo]" (pag.215).

Quando si collega un dispositivo Apple tramite la porta di connessione USB e Bluetooth, il dispositivo sarà riconosciuto come un dispositivo Bluetooth. La batteria del dispositivo Apple viene ricaricata mentre il cavo è collegato alla porta di connessione USB.

Si possono collegare complessivamente 5 dispositivi Bluetooth diversi. Tuttavia, è possibile usare

soltanto un dispositivo alla volta. Se risultano registrati 5 dispositivi Bluetooth diversi, un nuovo dispositivo può soltanto sostituire uno dei 5 telefoni esistenti accoppiati. Utilizzare il tasto [Elimina disp.] per eliminare uno dei dispositivi associati esistenti. Per maggiori dettagli, vedere "Elimina disp]" (pag.216).

Quando viene visualizzato il messaggio di accoppiamento riuscito, sul display del sistema audio verrà di nuovo visualizzata la schermata della sorgente audio corrente. Durante il collegamento vengono visualizzate le seguenti icone di stato (in alto a sinistra sul display): Potenza del segnale (📶), Stato della batteria* (🔋) e Bluetooth ON (📶).

*: Se viene visualizzato il messaggio di batteria scarica, il dispositivo Bluetooth® deve essere ricaricato al più presto.

La procedura di accoppiamento e il funzionamento possono variare a seconda del tipo di dispositivo e della compatibilità. Per ulteriori dettagli, vedere il Manuale utente del dispositivo Bluetooth®.

NOTA:

- Per informazioni sul dispositivo, fare riferimento al manuale utente del dispositivo audio/telefono cellulare.
- Se dovesse occorrere assistenza durante l'integrazione del telefono cellulare/audio Bluetooth®, visitare il concessionario NISSAN locale o l'officina qualificata.

Per collegare il sistema Bluetooth a un dispositivo, sono disponibili le seguenti opzioni:



- [Cerca dispo]
Consente di mostrare tutti i dispositivi Bluetooth disponibili visibili e di inizializzare la connessione Bluetooth.
- [Imp. Visibile]
I dispositivi Bluetooth possono essere accoppiati con il sistema. È possibile registrare complessivamente 5 dispositivi Bluetooth.
- [Selez. disp]
I dispositivi Bluetooth accoppiati vengono elencati e possono essere selezionati per il collegamento.
- [Elimina disp]
Permette di cancellare un dispositivo Bluetooth registrato.
- [Bluetooth]
Se quest'impostazione è disattivata, il collegamento tra i dispositivi Bluetooth e il modulo Bluetooth di bordo viene annullato.

[Cerca dispo]:

1. Premere il pulsante . Selezionare [Cerca dispo].

Il sistema audio cerca i dispositivi Bluetooth e visualizza tutti i dispositivi disponibili. Premendo il pulsante <BACK> si annulla la ricerca.

Accertarsi che il vostro dispositivo Bluetooth a

questo punto sia disponibile. L'unità audio attenderà una richiesta di collegamento da parte del dispositivo Bluetooth.

2. Selezionare il dispositivo da associare.
Usare il pulsante <MENU> e premere <OK> per selezionare.
3. La procedura di accoppiamento potrebbe dipendere dal dispositivo da collegare:

a. Dispositivo senza codice PIN:

Il collegamento Bluetooth viene stabilito automaticamente senza ulteriori interventi.

b. Dispositivo con codice PIN:

Sono possibili due metodi di accoppiamento diversi, a seconda del dispositivo:

- Tipo A:
Viene visualizzato il messaggio [Pronto ass] [Ins. Pin] 0000.

Confermare il codice PIN sul dispositivo e sul sistema audio.

Viene stabilito il collegamento Bluetooth.

Se il timer del conteggio alla rovescia raggiunge 0, il tentativo di associazione dei dispositivi verrà annullato.

- Tipo B:
Viene visualizzato il messaggio [Richiesta associaz.] [Conferma password] insieme a un codice di 6 cifre. Sul dispositivo deve essere visualizzato il codice unico e identico. Se il codice è identico, confermarlo sul dispositivo e sul sistema audio.

Viene stabilito il collegamento Bluetooth.

[Trov con tel]:

Attivare il Bluetooth® sul sistema audio. Vedere "[Bluetooth]" (pag.216).



- Usare il telefono cellulare/dispositivo audio Bluetooth® per effettuare l'accoppiamento:
 - 1) Attivare la modalità di ricerca dei dispositivi Bluetooth®. Se tramite la modalità di ricerca viene trovato il sistema audio, un messaggio verrà visualizzato sul display del dispositivo.
 - 2) Selezionare il dispositivo denominato [My Car].
 - 3) Sono possibili due metodi di accoppiamento diversi, a seconda del dispositivo. Per dettagli sulla procedura corretta, vedere "[Cerca dispos]" (pag.215).

Quando si collega un dispositivo Apple tramite la porta di connessione USB e Bluetooth®, il dispositivo sarà riconosciuto come un dispositivo USB. La batteria del dispositivo Apple viene ricaricata mentre il cavo è collegato alla porta di connessione USB.

[Selez. disp]:

L'elenco dei dispositivi accoppiati contiene i dispositivi audio Bluetooth® o telefoni cellulari che sono stati accoppiati o registrati con il sistema audio Bluetooth®. Se l'elenco contiene più dispositivi, selezionare il dispositivo appropriato per collegare al sistema audio Bluetooth®.

I seguenti simboli (se previsti) indicano la capacità del dispositivo registrato:

-  : Integrazione del telefono cellulare
-  : Streaming audio (A2DP - Advanced Audio Distribution Profile, Profilo Distribuzione Audio avanzata)

[Elimina disp]:

Un dispositivo registrato può essere eliminato dal sistema audio Bluetooth. Selezionare un dispositivo registrato, quindi premere <OK> per confermare l'eliminazione.

[Bluetooth]:

Se Bluetooth® è stato disattivato, un messaggio di notifica [ON/OFF] compare quando si seleziona [Bluetooth] dal menu del telefono (premere ). Per attivare il segnale Bluetooth®, premere <OK> e viene visualizzata una schermata successiva. Quindi selezionare [ON] e premere <OK> per visualizzare la schermata del menu impostazioni Bluetooth®.

Bluetooth® funzionamento generale dello streaming audio

Portare l'accensione su **ON**. Se il sistema audio è stato spento durante la riproduzione dell'audio Bluetooth®, premendo il pulsante <⏮> verrà riavviato lo streaming audio Bluetooth®.



Pulsante <MEDIA>:

Per usare lo streaming audio Bluetooth®, osservare il metodo seguente:





- Premere <MEDIA> ripetutamente finché non viene visualizzato [Audio BT].

Il tipo di display mostrato sul sistema audio può variare a seconda della versione Bluetooth® del dispositivo.

Pulsanti avanti veloce (Cue), indietro veloce (Review):

Quando la modalità  (Cue) o  (Review) viene premuto continuamente, il brano verrà riprodotto in maniera accelerata. Al rilascio del pulsante, il brano ritornerà alla velocità di riproduzione normale.

Pulsanti brano successivo/precedente:

Premendo il pulsante  o  una volta si saltare al brano successivo oppure si ritorna all'inizio del brano in corso. Premere il pulsante  o  più volte per passare da un brano all'altro.

Pulsante <DISP>

Se il brano contiene tag di informazioni musicali (tag ID3), viene visualizzato il titolo del brano riprodotto. Se i tag non sono disponibili, non viene visualizzato alcun messaggio.

Quando la modalità <DISP> viene premuto ripetutamente è possibile visualizzare ulteriori informazioni relative alla canzone insieme al titolo del brano.

Una pressione prolungata su <DISP> fa sì che venga visualizzata una panoramica dettagliata. Premere il pulsante  brevemente per ritornare al display principale.

Bluetooth® funzione del telefono cellulare

Questo sistema offre al vostro telefono cellulare con Bluetooth® la funzione vivavoce per aumentare la sicurezza e il comfort durante la guida.

Per maggiori dettagli, vedere "Integrazione del telefono cellulare per radio FM AM (se in dotazione)" (pag.226).

Scheda delle specifiche

Mezzi supportati		USB 2.0	
Sistemi file supportati		ISO9660 LEVEL1, ISO9660 LEVEL2, Romeo, Joliet * ISO9660 Level 3 (packet writing) non è supportato. * I file salvati usando il formato Live File System (su un computer con sistema operativo Windows Vista) non sono supportati.	
Versioni supportate *1	MP3	Versione	MPEG1, MPEG2
		Frequenza di campionamento	8 kHz - 48 kHz
		Velocità in bit	32 kbps - 448 kbps, VBR*4
	WMA *3	Versione	WMA7, WMA8, WMA9, WMA9 Pro (tranne WMA9 Lossless, WMA9 Voice)
		Frequenza di campionamento	8 kHz - 48 kHz
		Velocità in bit	5 kbps - 320 kbps, VBR*4
	AAC	Versione	MPEG-4, AAC
		Frequenza di campionamento	8 kHz - 48 kHz
		Velocità in bit	32 kbps - 192 kbps, VBR*4
Tag di informazione (titolo canzone, artista e nome album)	MP3	Tag ID3 versione 1.0, 1.1, 2.2, 2.3, 2.4 (solo MP3)	
	WMA (se in dotazione)	WMA tag (solo WMA)	
Livelli cartella		Livelli cartella: 8, Cartelle: 2500 (inclusa la cartella principale), File: 32000	
Codici carattere visualizzabili *2		01: ASCII, 02: ISO-8859-1, 03: UNICODE (UTF-16 BOM Big Endian), 04: UNICODE (UTF-16 Non-BOM Big Endian), 05: UNICODE (UTF-8), 06: UNICODE (Non-UTF-16 BOM Little Endian)	

*1 I file che sono stati creati combinando una frequenza di campionamento di 48 kHz e un bit rate di 64 kbps non possono essere riprodotti.

*2 La disponibilità dei codici dipende dal tipo di file multimediali, dalle versioni e dalle informazioni visualizzate.

*3 Se in dotazione. I file WMA protetti (DRM) non possono essere riprodotti.

*4 Quando si riproducono i file VBR, il tempo di riproduzione può non essere visualizzato correttamente. I formati WMA7 e WMA8 non vengono applicati alla modalità VBR.

AVVERTIMENTO

- **Arrestare il veicolo in un luogo sicuro e azionare il freno di stazionamento prima di collegare il telefono cellulare al veicolo o di configurare il telefono connesso.**
- **Le leggi vigenti in alcune giurisdizioni possono porre restrizioni all'uso di alcune applicazioni e funzioni, ad esempio i social network e la messaggistica. Controllare le normative locali per eventuali requisiti.**
- **Se non è possibile prestare la massima attenzione alle operazioni di guida durante l'uso di Siri Eyes Free, spostarsi in un'area di sosta sicura e fermare il veicolo.**

Apple CarPlay:

Con Apple CarPlay, il sistema di bordo può essere utilizzato come display per alcune delle funzioni dell'iPhone. Apple CarPlay introduce la funzione Siri che consente di eseguire operazioni tramite comandi vocali. Apple CarPlay wireless (se in dotazione) è anche disponibile per alcuni modelli iPhone. Fare riferimento al Libretto di uso di NissanConnect e visitare il sito Web Apple per informazioni sulle funzioni disponibili e altri dettagli.

NOTA:

Per garantire l'efficienza della ricarica wireless (se in dotazione), non utilizzare a lungo Apple CarPlay wireless e la ricarica wireless contemporaneamente. In questi casi utilizzare una connessione USB.

Android Auto:

Con Android Auto, il sistema di bordo può essere utilizzato come display e controller per alcune delle funzioni del telefono Android. Android Auto supporta Talk to Google che consente di eseguire operazioni tramite comandi vocali. Android Auto wireless (se in dotazione) è anche disponibile per i dispositivi Android. Fare riferimento al Libretto di uso di NissanConnect e visitare il sito Web Android Auto per informazioni sulle funzioni disponibili e altri dettagli.

NOTA:

Per garantire una ricarica wireless efficiente (se in dotazione), evitare di utilizzare contemporaneamente per lunghi periodi sia il wireless Android Auto (se in dotazione) che la ricarica wireless. In questi casi utilizzare una connessione USB.

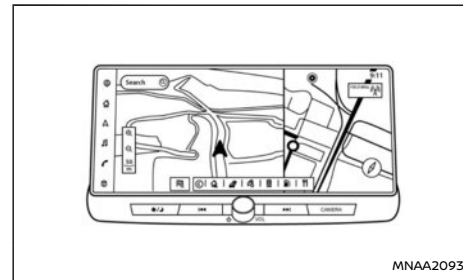

Tipo A

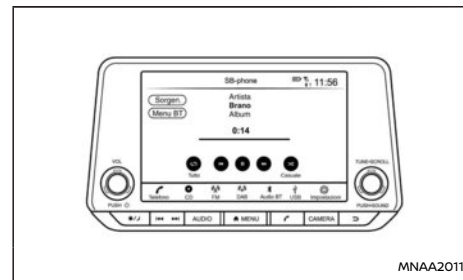

Tipo B

Per i dettagli, vedere il Libretto di uso NissanConnect, fornito separatamente.

- Online:
 - Tipo A
Andare a: <https://uqr.to/1696d>
O eseguire la scansione del codice QR



– Tipo B

Andare a: <https://uqr.to/169bq>

O eseguire la scansione del codice QR



- Versione stampata: Contattare il concessionario NISSAN o un'officina qualificata.

INFORMAZIONI DI SICUREZZA

Questo sistema è destinato in primo luogo ad agevolare la guida come descritto in questo libretto. Il conducente, comunque, deve usare il sistema in modo sicuro e corretto. Le informazioni e la disponibilità dei servizi potrebbero non essere sempre aggiornate. La presenza del sistema non esime il conducente da una guida sicura e nel rispetto delle norme stradali.

Prima di usare il sistema, leggere con attenzione le seguenti informazioni di sicurezza. Utilizzare il sistema sempre secondo quanto descritto nel presente libretto.

AVVERTIMENTO

- Per usare il sistema, parcheggiare innanzitutto il veicolo in un posto sicuro e innestare il freno di stazionamento. L'uso del sistema durante la guida può creare distrazioni al conducente e portare a gravi incidenti.
- Bisogna usare la massima cautela in qualsiasi momento, affinché tutta l'attenzione possa essere prestata alle operazioni di guida. Se il sistema non risponde immediatamente, attendere pazientemente e non distogliere lo sguardo dalla strada. Una guida disattenta può portare a incidenti e provocare lesioni gravi o mortali.
- Non fare affidamento soltanto sulla guida del percorso (se in dotazione). Accertarsi che tutte le manovre di guida siano legali e sicure, in modo da evitare incidenti.
- Non smontare o modificare il sistema. Ciò potrebbe portare a incidenti, scosse elettriche o dare origine ad un incendio.
- In caso di ingresso di corpi estranei nei componenti del sistema, versamento di liquido sul sistema o fuoriuscita di fumo o odori anomali, spegnere immediatamente il sistema e contattare un concessionario NISSAN o un'officina qualificata. L'inosservanza di queste precauzioni può portare ad incidenti, incendi o scosse elettriche.

vanza di queste precauzioni può portare ad incidenti, incendi o scosse elettriche.

ATTENZIONE

- Alcune giurisdizioni possiedono leggi che limitano l'uso di dispositivi video durante la guida. Usare il sistema soltanto dove ciò è ammesso dalla legge.
- Condizioni termiche estreme (temperature inferiori a -20°C (-4°F) e superiori a 70°C (158°F)) possono influire sulle prestazioni del sistema.
- Se colpito con oggetti duri o appuntiti, lo schermo del display potrebbe rompersi. In caso di rottura del display dello schermo, non toccarlo. Si potrebbero riportare lesioni.

NOTA:

Non tenere in funzione il sistema quando il motore è spento. Si rischia di scaricare la batteria del veicolo. Durante l'uso del sistema, tenere sempre acceso il motore.

Modelli con NissanConnect Services:

In alcune regioni, NissanConnect Services potrebbe non essere disponibile. È necessario registrarsi a NissanConnect Services per poter utilizzare le funzioni correlate.

Comando del telefono vivavoce

AVVERTIMENTO

- Usare il telefono soltanto dopo essersi fermati in un posto sicuro. Se si ha la necessità di usare il telefono durante la guida, esercitare estrema cautela affinché la massima attenzione possa essere prestata alle operazioni di guida.
- Se non si è in grado di dedicare l'attenzione necessaria alle operazioni di guida mentre si sta parlando al telefono, accostare al bordo della strada in un posto sicuro e fermare il veicolo prima di effettuare o di rispondere a una chiamata.

ATTENZIONE

Per evitare di scaricare la batteria del veicolo, è consigliabile usare il telefono soltanto dopo aver avviato il motore.

Assistenza alla messaggistica vivavoce

AVVERTIMENTO

- Usare la funzione di messaggistica dopo aver parcheggiato il veicolo in un luogo sicuro. Se occorre usare questa funzione durante la guida, bisogna essere estremamente prudenti in modo che la massima attenzione possa essere prestata alla gestione del veicolo.
- Le leggi vigenti in alcune giurisdizioni possono porre restrizioni all'uso della tecnologia "Text-to-Speech" (ossia la funzione

di sintesi vocale). Controllare le normative locali in merito prima di utilizzare questa funzione.

- Le leggi vigenti in alcune giurisdizioni possono porre restrizioni all'uso di alcune applicazioni e funzioni, ad esempio i social network e la messaggistica. Controllare le normative locali per eventuali requisiti.
- Se non si è in grado di prestare la massima attenzione alla gestione del veicolo durante l'uso della funzione di messaggistica, accostare al bordo della strada in un luogo sicuro e arrestare il veicolo.

ATTENZIONE

Questa funzione è disabilitata se il dispositivo connesso non la supporta. Per maggiori informazioni e istruzioni, vedere il Manuale utente del telefono.

Display a cristalli liquidi

Il display di quest'unità è del tipo a cristalli liquidi e deve essere maneggiato con cura.

AVVERTIMENTO

Non smontare il display. Alcuni componenti sono esposti a tensioni estremamente elevate. Un eventuale contatto può essere causa di gravi lesioni personali.

Manutenzione del display:

Per pulire il display, usare un panno morbido e asciutto. Se occorre una pulizia supplementare,

usare un piccolo quantitativo di detergente neutro e un panno morbido. Non spruzzare acqua o detergente direttamente sullo schermo. Inumidire prima il panno, quindi strofinarlo sullo schermo.

ATTENZIONE

- Procedere alla pulizia del display con l'interruttore di accensione in posizione OFF. Se la pulizia del display viene effettuata mentre l'interruttore di accensione è in posizione ON, potrebbe essere inavvertitamente effettuata qualche operazione.
- Per pulire il display, evitare l'uso di panni ruvidi, alcool, benzina, diluenti, solventi o panni di carta impregnati con detergenti chimici. Questi prodotti possono rigare o deteriorare il pannello.
- Non spruzzare liquidi come acqua o profumo per auto sul display. Il contatto con i liquidi può causare il malfunzionamento del sistema.

NAVIGAZIONE (se in dotazione)

Il sistema di navigazione è volto in primo luogo ad aiutarvi a raggiungere la destinazione. Il conducente, comunque, deve usare il sistema in modo sicuro e corretto. Le informazioni che riguardano le condizioni stradali, la segnaletica stradale e la disponibilità di certi servizi potrebbero talvolta non essere aggiornate. Questo sistema non esime il conducente da una guida sicura e nel rispetto delle norme stradali.

AVVERTIMENTO

- Non fare affidamento soltanto sulla guida del percorso. Accertarsi che tutte le manovre di guida siano legali e sicure, in modo da evitare incidenti.
- Prima di modificare le condizioni del percorso, fermare il veicolo in un luogo sicuro. La modifica delle condizioni del percorso durante la guida può essere causa di incidenti.
- Le istruzioni audiovisive del sistema di navigazione sono fornite soltanto a titolo indicativo. Alcune indicazioni potrebbero infatti risultare inadeguate a seconda della situazione.
- Guidando lungo il percorso proposto, seguire sempre le norme del codice della strada (ad es. le strade a senso unico).

PRECAUZIONI PER L'USO DEL SISTEMA AUDIO

ATTENZIONE

- Azionare l'impianto audio solo quando il motore del veicolo è acceso. Il funzionamento dell'impianto audio per lunghi periodi di tempo mentre il motore è spento può scaricare la batteria del veicolo.
- Evitare che il sistema venga a contatto con acqua. La presenza di umidità eccessiva, per esempio in caso di liquidi rovesciati, può compromettere il buon funzionamento del sistema.

COME AGGIORNARE I DATI DELLA MAPPA (se in dotazione)

AVVERTIMENTO

PER EVITARE IL RISCHIO DI MORTE O LESIONI PERSONALI GRAVI DURANTE L'AGGIORNAMENTO DEL SOFTWARE DELLA MAPPA:

Se si sceglie di parcheggiare il veicolo entro la portata di una connessione Wi-Fi (se in dotazione) o TCU (Telematics Control Unit) (se in dotazione), parcheggiarlo in un luogo sicuro e ben ventilato, all'aria aperta. Durante l'aggiornamento, se si sceglie di parcheggiare il veicolo, tenerlo in una zona ben ventilata per evitare l'esposizione al monossido di carbonio. Non respirare i gas di scarico, poiché contengono il monossido di carbonio, che è inodore e incolore. Il monossido di carbonio è estremamente tossico. Può portare alla perdita di conoscenza o morte.

AGGIORNAMENTO DEL SOFTWARE DI SISTEMA (se in dotazione)

AVVERTIMENTO

PER EVITARE IL RISCHIO DI MORTE O LESIONI PERSONALI GRAVI DURANTE L'AGGIORNAMENTO DEL SOFTWARE DI SISTEMA:

Se si decide di parcheggiare il veicolo nell'area di servizio di una rete Wi-Fi (se in dotazione), parcheggiarlo in un luogo sicuro e ben ventilato, all'aria aperta. Durante l'aggiornamento, se si sceglie di parcheggiare il veicolo, tenerlo in una zona ben ventilata per evitare l'esposizione al monossido di carbonio. Non respirare i gas di scarico, poiché contengono il monossi-

do di carbonio, che è inodore e incolore. Il monossido di carbonio è estremamente tossico. Può portare alla perdita di conoscenza o morte.

Come aggiornare mediante il menu di sistema

AVVERTIMENTO

Per effettuare l'aggiornamento del software di sistema, parcheggiare prima il veicolo in un luogo sicuro.

INFORMAZIONI NORMATIVE

Numero di omologazione radio e informazioni

Per Europa:

Tipo A:

Il fabbricante, Robert Bosch GmbH dichiara che il tipo di apparecchiatura radio AIVI2SBXM è conforme alla direttiva 2014/53/UE.

Il testo completo della dichiarazione di conformità UE è disponibile al seguente indirizzo Internet:

<https://eu-doc.bosch.com>



Il fabbricante, Robert Bosch GmbH dichiara che l'apparecchiatura radio tipo AIVI2SBXM è conforme alla Direttiva europea sulle apparecchiature radio 2017.

UK CA

Banda di frequenza

2400 MHz - 2480 MHz

5490 MHz - 5600 MHz

5650 MHz - 5710 MHz ≤ 100 mW

5735 MHz - 5835 MHz ≤ 25 mW

Potenza irradiata [EIRP]

Bluetooth < 10 mW

WLAN < 100 mW

Consigli/Restrizioni

Antenna interna

Antenna interna non accessibile dall'utente. Qualsiasi modifica apportata dall'utente viola l'approvazione legale di questo prodotto.

Tipo B:

Il fabbricante, Robert Bosch GmbH dichiara che il tipo di apparecchiatura radio AIVIP33A0 è conforme alla direttiva 2014/53/UE.

Il testo completo della dichiarazione di conformità UE è disponibile al seguente indirizzo Internet:

<https://eu-doc.bosch.com>

CE

Il fabbricante, Robert Bosch GmbH dichiara che l'apparecchiatura radio tipo AIVIP33A0 è conforme alla Direttiva europea sulle apparecchiature radio 2017.

UK CA

Banda di frequenza

2400 MHz - 2480 MHz

Potenza irradiata [EIRP]

Bluetooth < 10 mW

WLAN < 100 mW

Consigli/Restrizioni

Antenna interna

Antenna interna non accessibile dall'utente. Qualsiasi modifica apportata dall'utente viola l'approvazione legale di questo prodotto.

Per Ucraina:

Tipo A:

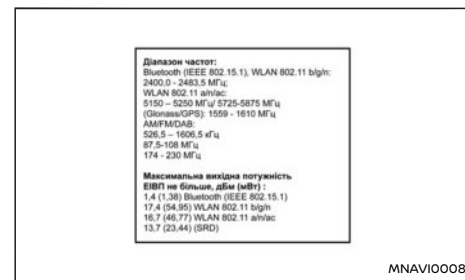
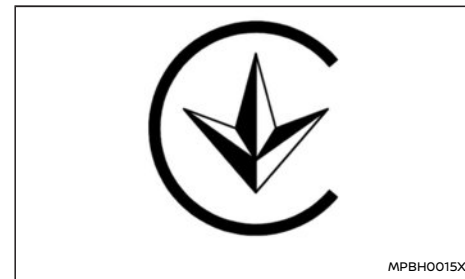
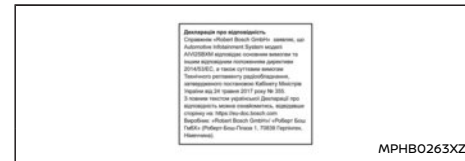

Tipo B:

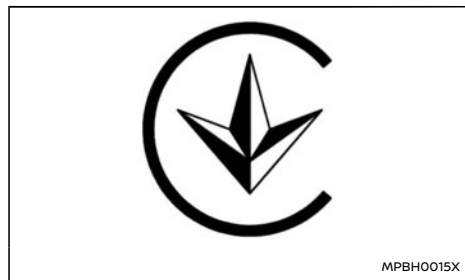
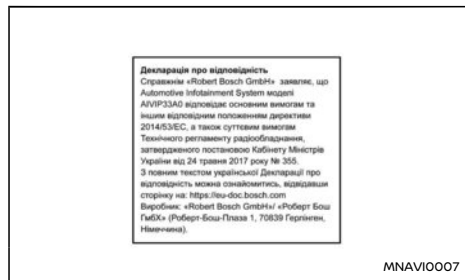

MARCHI COMMERCIALI



Apple, iPhone, iPod, e iPod touch sono marchi commerciali di Apple Inc., depositati negli Stati Uniti e in altri paesi. Apple CarPlay è un marchio commerciale di Apple Inc. L'uso del logo Apple CarPlay significa che l'interfaccia utente del veicolo è conforme agli standard prestazionali di Apple. Apple non è responsabile del funzionamento di questo veicolo né della conformità del medesimo agli standard normativi e di sicurezza. Tenere

presente che l'uso di questo prodotto con iPhone o iPod può influire sulle prestazioni del wireless.



Bluetooth® è un marchio di fabbrica di Bluetooth SIG, Inc. concesso in licenza a Robert Bosch GmbH.



La tecnologia per il riconoscimento della musica e le informazioni ad essa connesse sono fornite da Gracenote®. Gracenote è lo standard industriale per il riconoscimento della musica e i servizi di distribuzione delle informazioni ad essa connesse. Per ulteriori dettagli, visitare il sito web www.gracenote.com. Dati riguardanti la musica forniti da Gracenote, Inc., copyright © 2000 ad oggi Gracenote. Gracenote Software, copyright © 2000 ad oggi Gracenote.

VOLANTE MULTIFUNZIONE CON COMANDO AUDIO (se in dotazione)

A questo prodotto e servizio si applicano uno o più brevetti di proprietà di Gracenote. Per un elenco non esaustivo di brevetti applicabili di Gracenote, rivolgersi al sito web di Gracenote. Gracenote, il logo e il logotipo Gracenote sono marchi registrati o marchi commerciali di Gracenote negli Stati Uniti e/o in altri paesi.

App Store

Apple e il logo Apple sono marchi commerciali di Apple Inc., depositati negli Stati Uniti e in altri paesi. App Store è un marchio di servizio di Apple Inc.

Siri

Siri è un marchio commerciale di Apple Inc., depositato negli Stati Uniti e in altri paesi.

Google/Android/Google Play/Android Auto

Google, Android, Google Play, Android Auto, e altri marchi sono marchi commerciali di Google LLC.

LICENZE

Licenze software

Licenze software Open Source

<http://oss.bosch-cm.com/nissan.html>

Centralina telematica (TCU) (se in dotazione)

<http://opensourceautomotive.com/IC/tZ7T3eE6Aiv4>

o

<https://www.oss-valeo.com/nissan/default.html>

PULSANTI DI CONTROLLO

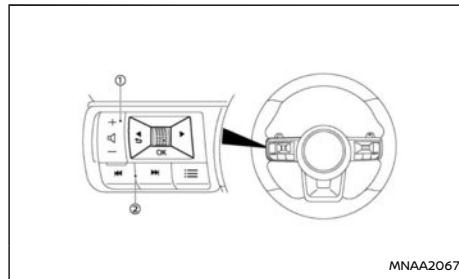

- ① Pulsanti volume
- ② Interruttore di sintonizzazione

Comando riproduzione (interruttore di sintonizzazione)

Premere il lato sinistro o destro dell'interruttore di sintonizzazione per selezionare un canale, brano, CD o cartella dall'elenco visualizzato sul display.

RADIO:

- Pressione prolungata lato sinistro/destro Canale di preselezione successivo o precedente
- Pressione breve lato sinistro/destro Stazione/canale successivo o precedente

iPod (se in dotazione), dispositivo USB (se in dotazione) o audio Bluetooth® (se in dotazione):

- Pressione breve lato sinistro/destro Brano successivo o inizio del brano in corso (o il brano precedente se si preme il pulsante subito dopo che si sia avviato il brano in corso)

- Pressione lunga lato sinistro/destro Avanti veloce o riavvolgimento.

Interruttori di regolazione volume

Premere l'interruttore di regolazione volume per alzare o abbassare il volume.

INTEGRAZIONE DEL TELEFONO CELLULARE PER RADIO FM AM (se in dotazione)

Non per modelli dotati di sistema NissanConnect, vedere il Libretto di uso fornito separatamente.

Bluetooth® FUNZIONE DEL TELEFONO CELLULARE

⚠ AVVERTIMENTO

L'utilizzo del cellulare alla guida di un veicolo è estremamente pericoloso poiché favorisce la distrazione e abbassa considerevolmente i tempi di reazione ai cambiamenti improvvisi sulla strada, aumentando di conseguenza il rischio di incidenti mortali. Questo vale non solo per la semplice telefonata ma per qualsiasi "uso" del telefono, come, ad esempio, la consultazione delle telefonate effettuate e ricevute, la lettura di messaggi scritti, l'ascolto della segreteria telefonica, l'uso della calcolatrice, etc.

ATTENZIONE

Le autorità competenti di diversi paesi vietano l'uso del cellulare a chi guida un autoveicolo in assenza del dispositivo vivavoce o dell'auricolare.

Questo capitolo contiene informazioni relative al sistema telefonico NISSAN con funzione vivavoce mediante collegamento.*

Bluetooth® fornisce un metodo standard di comunicazione senza fili utilizzando onde radio. Il sistema offre la funzione viva-voce per il cellulare per una guida più confortevole.

Per poter usare il vostro telefono cellulare con la funzione Bluetooth® dell'impianto audio, il telefono cellulare deve prima essere predisposto. Per mag-

giori dettagli, vedere "Bluetooth® impostazioni" (pag.227). Una volta predisposto, la modalità viva-voce viene attivata automaticamente sul telefono cellulare registrato (attraverso Bluetooth®) quando entra nel campo di azione.

Quando il collegamento del telefono è stato effettuato, quando si riceve una chiamata oppure quando si inizia una chiamata, sul display dell'impianto audio appare un messaggio.

Quando la chiamata è attiva, il sistema audio, il microfono (sul padiglione davanti allo specchietto retrovisore) e i pulsanti al volante permettono una comunicazione vivavoce.

Se in quel momento il sistema audio è in funzione, la modalità sorgente radio, CD, iPod, audio USB, audio Bluetooth® o AUX verrà disattivata e resterà tale fino a quando la chiamata attiva non sarà terminata.

Il sistema Bluetooth® potrebbe non essere in grado di collegarsi al vostro telefono cellulare per i seguenti motivi:

- Il telefono cellulare è troppo distante dal veicolo.
- Il sistema Bluetooth® sul telefono cellulare non è stato attivato.
- Il vostro telefono cellulare non è stato accoppiato al sistema Bluetooth® dell'impianto audio.
- Il telefono cellulare non supporta la tecnologia Bluetooth® (BT Core v2.0).

NOTA:

- Per i modelli dotati di sistema NissanConnect (sistema integrato di navigazione e audio), vedere il Libretto di uso, fornito separatamente.
- Per i dettagli, vedere il Manuale utente del telefono cellulare.
- Se occorre assistenza durante l'integrazione del telefono cellulare, rivolgersi al concessionario NISSAN locale o all'officina qualificata.

Pulsanti di controllo e microfono

Quadro strumenti:

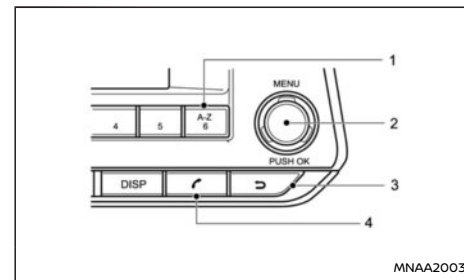

- ① Pulsante di ricerca rapida rubrica telefonica **A-Z**
- ② <MENU> o <OK> pulsante (ruotare e premere per selezionare)
- ③ ↶ Pulsante (Indietro)
- ④ ☎ Pulsante telefono

Comando al volante:

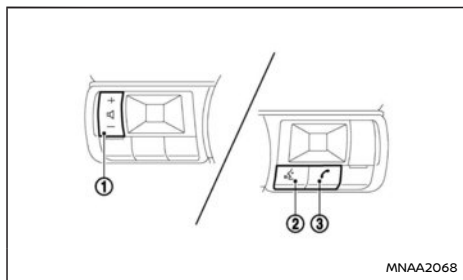

- ① Pulsanti volume su/giù
- ② Pulsante invio/rispondi alla chiamata
- ③ Pulsante di fine chiamata

La modalità vivavoce può essere attivata tramite gli interruttori al volante.

Microfono:

Il microfono si trova vicino al faretto di lettura.



Bluetooth® impostazioni

Entrare nel menu di configurazione del telefono tramite il pulsante  (telefono), selezionare il tasto [Bluetooth], quindi controllare se il Bluetooth® è impostato su ON (l'impostazione predefinita è ON, premere il pulsante <OK> in caso contrario).

Per configurare il sistema Bluetooth® per l'associazione (collegamento o registrazione) del telefono cellulare desiderato, attenersi alla seguente procedura.

Per accoppiare un dispositivo, usare il tasto [Cerca dispo] o il tasto [Trov con tel].

È possibile collegare fino a 5 dispositivi Bluetooth® diversi. Tuttavia, è possibile usare soltanto un dispositivo alla volta. Se 5 dispositivi Bluetooth® diversi sono registrati, un nuovo dispositivo deve necessariamente sostituire uno dei 5 dispositivi associati esistenti. Utilizzare il tasto [Elimina disp.] per eliminare uno dei dispositivi associati esistenti. Per maggiori dettagli, vedere "[Elimina disp]" (pag.228).

Quando viene visualizzato il messaggio di accoppiamento riuscito, sul display del sistema audio verrà di nuovo visualizzata la schermata della sorgente audio corrente. Durante il collegamento vengono visualizzate le seguenti icone di stato (in alto a sinistra sul display): Potenza del segnale , Stato della batteria*  e Bluetooth® "ON" .

*: Se viene visualizzato il messaggio di batteria scarica, il dispositivo Bluetooth® deve essere ricaricato subito.

La procedura di accoppiamento e il funzionamento possono variare a seconda del tipo di dispositivo e della compatibilità. Consultare il manuale utente del dispositivo Bluetooth® per ulteriori dettagli.

NOTA:

- Per informazioni sul dispositivo, fare riferimento al manuale utente del dispositivo audio/telefono cellulare.
- Per assistenza con il Bluetooth® per l'integrazione di telefono cellulare/audio, rivol-

gersi al concessionario NISSAN locale o un'officina qualificata.

- È possibile associare un massimo di 5 dispositivi Bluetooth® al sistema.

Per configurare il sistema Bluetooth® con un dispositivo, sono disponibili le seguenti voci:



- [Cerca dispo]
Mostra tutti i dispositivi Bluetooth® disponibili e inizializza la connessione Bluetooth® dal sistema audio.
- [Imp. Visibile]
Inizializza il collegamento Bluetooth® dal dispositivo mobile.
- [Selez. disp]
I dispositivi Bluetooth® associati vengono elencati e possono essere selezionati per il collegamento.
- [Elimina disp]
Un dispositivo Bluetooth® registrato può essere eliminato.
- [Bluetooth]
Se questa impostazione è disattivata, la connessione tra i dispositivi Bluetooth® e il modulo Bluetooth® di bordo verrà annullata.

[Cerca dispo]:

1. Premere il pulsante . Selezionare [Cerca dispo]

Il sistema audio ricerca i dispositivi Bluetooth® e mostra tutti i dispositivi visibili.

Premendo il pulsante  si annulla la ricerca.

2. Selezionare il dispositivo da associare.

Usare il pulsante **<MENU>** e premere per selezionare.

3. La procedura di accoppiamento dipende dal dispositivo da collegare:

- a. Dispositivo senza codice PIN:

Il sistema Bluetooth® viene stabilito automaticamente senza dover intervenire ulteriormente.

- b. Dispositivo con codice PIN:

Sono possibili due metodi di accoppiamento diversi, a seconda del dispositivo:

- Tipo A:

Viene visualizzato il messaggio [Pronto ass] e [Ins. Pin] 0000 e il timer del conto alla rovescia.

Confermare il codice PIN sul dispositivo.

Il sistema Bluetooth® verrà effettuato.

Se il timer di conteggio alla rovescia raggiunge 0, il tentativo di accoppiare i dispositivi verrà annullato.

- Tipo B:

Viene visualizzato il messaggio [Richiesta associaz.] [Conferma password] insieme a un codice di 6 cifre. Sul dispositivo deve essere visualizzato il codice unico e identi-

co. Se il codice è identico, confermare sul dispositivo.

Il sistema Bluetooth® verrà effettuato.

[Trov con tel]:

Attivare il Bluetooth® sul sistema audio. Vedere "[Bluetooth]" (pag.228).

- Utilizzare il sistema audio per effettuare l'accoppiamento:

Premere l'interruttore  sul quadro strumenti. Selezionare il tasto [Trov con tel].

La procedura di accoppiamento dipende dal dispositivo Bluetooth® da collegare:

- 1) Dispositivo senza codice PIN:

Il collegamento Bluetooth® viene stabilito automaticamente senza dover intervenire ulteriormente.

- 2) Dispositivo con codice PIN:

Sono possibili due metodi di accoppiamento diversi, a seconda del dispositivo. Per dettagli sulla procedura corretta, vedere "[Cerca dispos]" (pag.227).

- Usare il dispositivo audio Bluetooth®/telefono cellulare per effettuare l'accoppiamento:

- 1) Attivare la modalità di ricerca dei dispositivi Bluetooth®. Se tramite la modalità di ricerca viene trovato il sistema audio, un messaggio verrà visualizzato sul display del dispositivo.
- 2) Selezionare il dispositivo denominato [My Car].
- 3) Inserire il codice indicato sul relativo dispositivo Bluetooth® usando la tastiera del

dispositivo, premere il tasto di conferma sul dispositivo e la manopola **<MENU>** / **<OK>** sul sistema audio.



Quando si collega un dispositivo Apple tramite la porta di connessione USB e Bluetooth®, il dispositivo sarà riconosciuto come un dispositivo USB. La batteria del dispositivo Apple viene ricaricata mentre il cavo è collegato alla porta di connessione USB.

Per maggiori dettagli, fare riferimento al relativo manuale utente del dispositivo Bluetooth®.

[Selez. disp]:

L'elenco dei dispositivi associati mostra quale dispositivo Bluetooth® audio o di telefonia mobile è stato associato o registrato con il Bluetooth® del sistema audio. Se l'elenco contiene dei dispositivi, selezionare il dispositivo appropriato da collegare al Bluetooth® del sistema audio.

I seguenti simboli (se previsti) indicano la capacità del dispositivo registrato:



-  : Integrazione del telefono cellulare
-  : Streaming audio (A2DP - Advanced Audio Distribution Profile, Profilo Distribuzione Audio avanzata)

[Elimina disp]:



Un dispositivo registrato può essere eliminato dal Bluetooth® del sistema audio. Selezionare un dispositivo registrato, quindi premere **<OK>** per confermare l'eliminazione.

[Bluetooth]:

Se Bluetooth® è stato attivato, un messaggio di notifica [ON/OFF] compare quando si seleziona

[Bluetooth] nel menu del telefono (premere ). Per attivare il segnale Bluetooth®, premere <OK> e viene visualizzata una schermata successiva. Quindi selezionare [ON] e premere  per visualizzare la schermata principale Bluetooth® delle impostazioni.

COMANDO DEL TELEFONO VIVAVOCE

La modalità vivavoce può essere adoperata utilizzando il pulsante telefono  sul sistema audio, o il pulsante  (se in dotazione) sul volante.

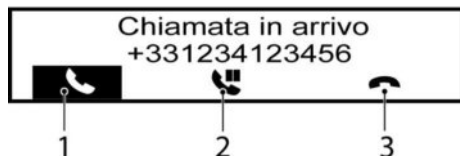





Ricevere una chiamata

Quando si riceve una chiamata, sul display appaiono il numero di telefono del chiamante (o un messaggio dicendo che il numero del chiamante non è identificato) e tre icone di funzionamento.

1. Rispondere o mettere in attesa la chiamata:

Rispondere alla chiamata premendo <OK> (il tasto  è evidenziato).

Premendo <OK>, si possono selezionare le seguenti opzioni:

- Terminare la chiamata selezionando  quindi premere <OK>.
- Mettere in attesa la chiamata selezionando  quindi premere <OK>.
-  Utilizzare questa opzione (comando trasferisci a telefono) per trasferire la chiamata dall'impianto audio al proprio cellulare. Per trasferire la chiamata nuovamente in vivavoce tramite l'impianto audio, selezionare .

2. Mettere in attesa la chiamata:

Ruotare la manopola <MENU> finché  non viene evidenziato, quindi premere <OK>. La chiamata è stata messa in attesa. Premere <OK> per accettare la chiamata, ruotare la manopola <MENU> in senso orario e premere <OK> per rifiutarla.

3. Rifiutare una chiamata:

Ruotare la manopola <MENU> finché  non viene evidenziato, quindi premere <OK>. La chiamata è stata rifiutata.

Iniziare una chiamata



Si può iniziare una chiamata utilizzando uno dei seguenti metodi:

- Effettuare una chiamata tramite la rubrica telefonica
- Comporre manualmente il numero di telefono
- Richiamo dell'ultimo numero
- Usare l'elenco delle chiamate (menu Elenco chia)
 - In uscita
 - In arrivo
 - Perse

Effettuare una chiamata tramite la rubrica telefonica:

Dopo aver stabilito il collegamento Bluetooth® tra il telefono cellulare registrato e il sistema audio, la rubrica telefonica verrà trasferita automaticamente all'impianto audio. L'operazione di trasferimento potrebbe protrarsi per un po' di tempo.

NOTA:

I dati della rubrica telefonica vengono cancellati quando:

- Si passa ad un altro telefono cellulare registrato.
- Si scollega il telefono cellulare.
- Si cancella il telefono cellulare registrato dall'impianto audio.

1. Premere <☎>.
2. Ruotare la manopola <MENU> e scorrere verso il basso fino a [Rubrica], quindi premere <OK>.
3. Scorrere l'elenco verso il basso, selezionare il

contatto appropriato (evidenziato) e premere <OK>.

- Viene visualizzata una schermata con il numero da comporre. Se corretto, premere <OK> di nuovo per comporre il numero.

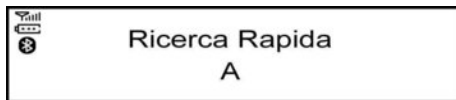

Alternativamente si può usare la modalità di ricerca rapida nel modo seguente:

- Nella schermata della rubrica, premere <A-Z / © >.
- Ruotare la manopola <MENU> per la prima lettera alfabetica o carattere numerico del contatto. Appena evidenziato, premere <OK> per selezionare la lettera.
- Sul display verrà(verranno) mostrato(i) il(i) nome(i) del contatto corrispondente. Ove necessario, utilizzare la manopola <MENU> nuovamente per scorrere ulteriormente fino a trovare il contatto da chiamare.
- Viene visualizzata una schermata con il numero da comporre. Se corretto, premere <OK> di nuovo per comporre il numero.

Comporre manualmente il numero di telefono:

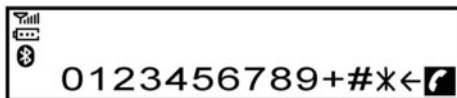

⚠ AVVERTIMENTO

Prima di effettuare la chiamata, parcheggiare il veicolo in un luogo sicuro e azionare il freno di stazionamento.

Per comporre manualmente un numero telefonico, utilizzare il display del sistema audio (tastierino virtuale) come segue:

- Premere e ruotare la manopola <MENU> per evidenziare [Componi numero].
- Premere <OK> per selezionare [Componi numero].
- Ruotare la manopola <MENU> per scorrere e selezionare ciascun numero che compone il numero telefonico. Appena evidenziato, premere <OK> dopo ogni selezione di numeri.
Per eliminare l'ultimo numero inserito, scorrere fino al simbolo [←] (backspace) e una volta evidenziato, premere <OK>. L'ultimo numero viene cancellato. Premere <OK> ripetutamente, si cancellano successivamente tutti i numeri.
- Dopo avere inserito l'ultimo numero, scorrere fino al simbolo, e premere <OK> per comporre il numero.

Richiama:

Per ricomporre o chiamare l'ultimo numero composto, premere per più di due secondi.

Usare l'elenco delle chiamate (menu Elenco chia):





Per effettuare una chiamata è anche possibile utilizzare un numero tra quelli delle chiamate effettuate, ricevute o perse.

- [Effettuate]
Utilizzare la modalità chiamate effettuate per effettuare una chiamata in base all'elenco delle chiamate in uscita (effettuate).
 - [Ricevute]
Utilizzare la modalità chiamate ricevute per effettuare una chiamata in base all'elenco delle chiamate ricevute.
 - [Perse]
Utilizzare la modalità chiamate perse per effettuare una chiamata in base all'elenco delle chiamate perse.
- Premere , e selezionare [Elenco chia].
 - Ruotare la manopola <MENU> per scorrere fino a una voce, quindi premere <OK> per selezionarla.
 - Scorrere fino al numero di telefono preferito, quindi premere <OK>, oppure premere per comporre il numero.

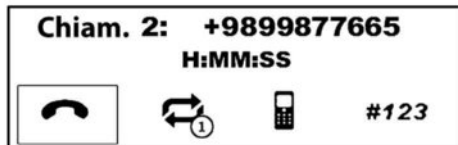
Seconda chiamata in arrivo



Un'eventuale seconda chiamata in arrivo verrà visualizzata sul display. Selezionando l'icona , la chiamata viene accettata e la chiamata corrente viene messa in attesa.

Seleziona  ruotando <MENU> e premendo <OK> si rifiuta la seconda chiamata in arrivo. Se questa operazione viene effettuata durante la conversazione, la chiamata viene terminata.

Selezionando il tasto  utilizzando la manopola <MENU> e premendo <OK> si commuta tra le conversazioni telefoniche.

(Per le altre selezioni, vedere Effettuare una chiamata tramite la rubrica telefonica, precedentemente descritta in questa sezione)

Impostazioni generali

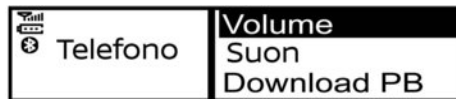

Dal menu telefono, selezionare [Impostazioni]

Da questo menu è possibile impostare il volume e scaricare manualmente la rubrica.

Funzionamento del menu:

Premere <OK> per selezionare, ruotare la manopola <MENU> per alzare o abbassare il volume.

Premere <OK> per confermare.

Voci di menu:

- [Volume]
 - [Suon]
Per impostare il volume della suoneria del telefono
 - [Chiama]
Per impostare il volume della conversazione durante la chiamata.
- [Suon]
 - [Veicolo]
Selezionare la suoneria per l'auto.
 - [Telefono]
Selezionare la suoneria per il telefono.
- [Download PB]
Per scaricare manualmente la rubrica telefonica del dispositivo mobile nell'unità audio.

Funzionamento in modalità standby

Il sistema audio è in modalità standby quando il sistema non è attivo, l'orologio però è visualizzato sullo schermo.

Quando un dispositivo mobile viene collegato via Bluetooth® al sistema audio a bordo vettura mentre il sistema audio è in modalità standby, il sistema audio si accenderà automaticamente nei seguenti casi:

- Il dispositivo mobile collegato riceve una chiamata in arrivo.
- Viene effettuata una chiamata in uscita usando il telefono collegato.

Il sistema telefonico vivavoce Bluetooth può essere usato tramite il sistema audio dopo averlo acceso. Il sistema audio ritornerà automaticamente in standby al termine della chiamata.

MEMO

5 Partenza e guida

Rodaggio	237	Guida sul bagnato	246
Prima di avviare il motore	237	Guida in inverno	246
Precauzioni in fase di avviamento e durante la guida	238	Interruttore di accensione a pulsante (se in dotazione)	246
Gas di scarico (monossido di carbonio)	238	Precauzioni sul funzionamento dell'accensione a pulsante	246
Sistema di monitoraggio della pressione degli pneumatici (TPMS) (se in dotazione)	239	Sistema Intelligent Key	246
Informazioni fornite dagli strumenti	241	Posizioni dell'interruttore di accensione	247
Attivazione	242	Spegnimento di emergenza del motore	248
Sensori TPMS nuovi e riposizionati (incluso il montaggio di ruote alternative)	242	Bloccasterzo	248
Regolazione della pressione nominale del sistema TPMS (ove possibile)	243	Batteria Intelligent Key scarica	248
Unità di pressione pneumatici	243	Avviamento del motore	249
Messaggio [Contr. pneu. freddo]	243	Guida del veicolo	250
Calibratura della temperatura TPMS (ove possibile)	243	Guida con cambio manuale	250
Precauzioni nella guida su strada e fuoristrada	244	Guida con il cambio Xtronic	251
Catalizzatore a tre vie	244	Sistema Stop/Start (se in dotazione)	257
Per prevenire danni	244	Funzionamento normale	257
Filtro antiparticolato benzina (GPF) (se in dotazione)	245	Display del sistema Stop/Start	260
Impianto turbocompressore	245	Interruttore OFF del sistema Stop/Start	263
Consigli per la guida	246	Tecnologia sistema Mild Hybrid (se in dotazione)	263
Avviamento a motore freddo	246	Trazione integrale (4WD) (se in dotazione)	264
Caricamento dei bagagli	246	Modalità [OFF-ROAD]	264
		Modalità [SNOW]	265
		Modalità [STANDARD]	265
		Modalità [ECO]	265

Modalità [SPORT]	265	Come attivare/disattivare il sistema RCTA	289
Indicazioni per il passaggio a 4WD	265	Limitazioni del sistema RCTA	290
Guida sicura con la trazione integrale (4WD)	265	Sistema temporaneamente non disponibile	291
[Selett. mod. guida]	267	Malfunzionamento del sistema	291
Modalità [OFF-ROAD] (modelli 4WD)	268	Manutenzione del sistema	292
Modalità [SNOW] (modelli 4WD)	268	Freno automatico in retromarcia (RAB) (se	
Modalità [STANDARD]	268	in dotazione)	292
Modalità [ECO]	268	Funzionamento del sistema RAB	293
Modalità [SPORT]	269	Attivazione/disattivazione del sistema RAB	294
Riconoscimento segnaletica stradale (se		Limitazioni del sistema RAB	295
in dotazione)	270	Malfunzionamento del sistema	296
Funzionamento del sistema	270	Manutenzione del sistema	297
Attivazione o disattivazione del sistema TSR	272	Sistema di avviso di cambio accidentale di corsia (LDW) (se	
Sistema temporaneamente non disponibile	273	in dotazione)	298
Malfunzionamento del sistema	273	Funzionamento del sistema LDW	299
Manutenzione	273	Condizione di disattivazione temporanea del sistema	
Sistema di avviso su angolo cieco (BSW)/Sistema		LDW	301
Intelligent Blind Spot Intervention (se		Malfunzionamento del sistema LDW	302
in dotazione)	274	Manutenzione della telecamera multisensore	302
Sistemi BSW e Intelligent Blind		Sistema Intelligent Lane Intervention (ILI) (se	
Spot Intervention	274	in dotazione)	302
Funzionamento del sistema BSW	275	Funzionamento del sistema Intelligent	
Funzionamento del sistema Intelligent Blind		Lane Intervention	304
Spot Intervention	278	Attivazione/disattivazione del sistema Intelligent	
Precauzioni per l'uso del sistema BSW/Intelligent Blind		Lane Intervention	305
Spot Intervention	281	Limitazioni dell'Intelligent Lane Intervention	306
Situazioni di guida in presenza del sistema BSW/		Intelligent Lane Intervention temporaneamente	
Intelligent Blind Spot Intervention	283	non disponibile	307
Manutenzione del sistema	286	Malfunzionamento del sistema	307
Sistema di avviso traffico trasversale posteriore (RCTA) (se		Manutenzione della telecamera multisensore	308
in dotazione)	287		
Funzionamento del sistema RCTA	287		

Sistema di assistenza mantenimento corsia (ELA) (se in dotazione)	308	Modalità cruise control tradizionale (velocità fissa) (veicoli con cambio manuale)	364
Funzionamento del sistema ELA	309	Limitatore di velocità (se in dotazione)	366
Attivazione/disattivazione del sistema ELA	310	Sistema di avviso di cambio accidentale di corsia (LDW) (se in dotazione) (veicoli con ICC e cambio manuale)	369
Limitazioni del sistema ELA	311	Sistema Intelligent Lane Intervention (se in dotazione) (veicoli con cambio manuale)	373
Sistema temporaneamente non disponibile	314	ProPILOT Assist (se in dotazione)	378
Malfunzionamento del sistema	314	Funzionamento del sistema ProPILOT Assist	379
Manutenzione del sistema	315	Interruttori ProPILOT Assist	380
Cruise control (se in dotazione)	316	Display e indicatori del sistema ProPILOT Assist	381
Precauzioni per l'uso del cruise control	316	Attivazione della modalità cruise control tradizionale (velocità fissa) di ProPILOT Assist	382
Operazioni del sistema cruise control	316	Uso del sistema ProPILOT Assist	383
Limitatore di velocità (se in dotazione)	318	Sistema Intelligent Cruise Control (ICC) di ProPILOT Assist	385
Funzionamento del limitatore di velocità	319	Assistenza sterzata di ProPILOT Assist	400
Intelligent Cruise Control (ICC) (se in dotazione)	321	Modalità cruise control tradizionale (velocità fissa) di ProPILOT Assist	406
Operazioni del cruise control	322	Limitatore di velocità di ProPILOT Assist (se in dotazione)	408
Come selezionare la modalità cruise control	322	Sistema di avviso di cambio accidentale di corsia (LDW) di ProPILOT Assist	411
Modalità di controllo della distanza di sicurezza	322	Sistema Intelligent Lane Intervention di ProPILOT Assist	415
Modalità cruise control tradizionale (velocità fissa)	335	Intelligent Forward Collision Warning (I-FCW) (se in dotazione)	420
Intelligent Cruise Control (ICC) e Assistenza sterzata (se in dotazione) (su veicoli con cambio manuale)	338	Funzionamento del sistema I-FCW	421
Panoramica del sistema ICC e Assistenza sterzata (veicoli con cambio manuale)	339	Attivazione/disattivazione del sistema I-FCW	423
Comandi del sistema ICC e Assistenza sterzata (veicoli con cambio manuale)	340	Limitazioni del sistema I-FCW	424
Display e indicatori del sistema ICC e Assistenza sterzata (veicoli con cambio manuale)	341	Sistema temporaneamente non disponibile	425
Intelligent Cruise Control (ICC) (veicoli con cambio manuale)	342		
Assistenza sterzata (se in dotazione) (veicoli con cambio manuale)	358		

Malfunzionamento del sistema	426	Traino di un rimorchio	456
Manutenzione del sistema	426	Precauzioni operative	456
Sistema Intelligent Emergency Braking (IEB) (se in dotazione)	427	Pressione pneumatici	457
Funzionamento del sistema IEB	428	Catene di sicurezza	457
Manutenzione del sistema	436	Freni del rimorchio	457
Intelligent Driver Alertness (se in dotazione)	437	Montaggio del dispositivo di accoppiamento	458
Funzionamento del sistema	437	Sicurezza del veicolo	459
Parccheggio	439	Servosterzo	459
Intelligent Parking Assist (IPA) (se in dotazione)	441	Impianto frenante	460
Disattivazione del sistema IPA	442	Precauzioni relative ai freni	460
Procedura di parcheggio mediante il sistema IPA	442	Sistema antibloccaggio freni (ABS)	461
Consigli per l'uso	446	Uso del sistema	461
Sensori di parcheggio a ultrasuoni anteriori e posteriori (se in dotazione)	447	Funzione di autodiagnosi	461
Funzionamento del sistema	448	Funzionamento normale	461
Attivazione/disattivazione del sistema di parcheggio a sensori (sonar)	449	Sistema di controllo elettronico di stabilità (ESP)	462
Limitazioni del sistema di parcheggio a sensori (sonar)	450	Disattivazione del controllo elettronico di stabilità (ESP)	463
Sistema temporaneamente non disponibile	451	Controllo chassis	463
Manutenzione del sistema	451	Intelligent Trace Control	463
Sensori di parcheggio a ultrasuoni posteriori (se in dotazione)	452	Intelligent Ride Control	464
Funzionamento del sistema	452	Assistenza alla partenza in salita (HSA) (se in dotazione)	464
Attivazione/disattivazione del sistema di parcheggio a sensori (sonar)	454	Guida nella stagione fredda	465
Limitazioni del sistema di parcheggio a sensori (sonar)	455	Batteria	465
Sistema temporaneamente non disponibile	455	Liquido refrigerante motore	465
Manutenzione del sistema	456	Pneumatici	465
		Attrezzature speciali per l'inverno	466
		Protezione contro la corrosione	466

Per garantire in futuro l'affidabilità e l'economia della vettura nuova, si consiglia di attenersi alle raccomandazioni seguenti durante i primi 1.600 km (1.000 miglia). La mancata osservanza di queste raccomandazioni può ridurre la durata del motore oltre a compromettere le sue prestazioni.

- Evitare di mantenere una velocità costante per lunghi periodi di tempo, sia essa elevata o moderata.
- Non premere l'acceleratore a fondo corsa in nessuna marcia.
- Evitare le partenze brusche.
- Evitare il più possibile le frenate violente.
- Non trainare rimorchi per i primi 800 km (500 miglia).



AVVERTIMENTO

Le caratteristiche di guida del veicolo possono essere notevolmente modificate da un qualsiasi carico aggiuntivo (e dalla sua distribuzione) o dall'aggiunta di apparecchiature opzionali (gancio di traino, portapacchi sul tetto, ecc.). Adeguare lo stile di guida e la velocità alle condizioni di carico. In particolare, durante il trasporto di carichi pesanti, la velocità deve essere opportunamente ridotta.

- Accertarsi che l'area intorno al veicolo sia sgombra.
- Controllare il più frequentemente possibile il livello dei liquidi, quali olio motore, liquido refrigerante, liquido freni e frizione e liquido lavacrystallo, per esempio ad ogni rifornimento di carburante.
- Effettuare un controllo visivo delle condizioni degli pneumatici. Verificare inoltre che siano gonfiati alla pressione corretta.
- Gli elementi di manutenzione elencati nel capitolo "8. Manutenzione e operazioni a cura dell'utente" devono essere controllati periodicamente.
- Controllare che tutti i finestrini e il vetro delle luci siano puliti.
- Controllare che tutte le porte siano chiuse.
- Regolare i sedili e i poggiatesta.
- Regolare la posizione degli specchietti retrovisori esterni e di quello interno.
- Allacciare la cintura di sicurezza e invitare tutti i passeggeri a fare altrettanto.

- Verificare il funzionamento delle spie di avvertimento/controllo con l'interruttore di accensione ON.
- Non appoggiare oggetti pesanti sul cruscotto o sulla cappelliera per evitare che provochino lesioni in caso di frenata brusca.

PRECAUZIONI IN FASE DI AVVIAMENTO E DURANTE LA GUIDA

AVVERTIMENTO

- Non lasciare incustoditi nel veicolo bambini o adulti invalidi. Non lasciare da soli nel veicolo neppure animali domestici. Potrebbero ferirsi o provocare ferite ad altri azionando inavvertitamente il veicolo. Inoltre, nelle giornate molto calde e soleggiate, la temperatura all'interno di un veicolo chiuso può salire a tal punto da causare lesioni gravi o anche mortali a persone o animali.
- Per evitare che bagagli o pacchi scivolino in avanti durante le frenate, non ammucchiarli nella zona di carico superando l'altezza degli schienali.
- Ancorare il carico con corde o cinghie per impedirne lo spostamento.
- L'inosservanza delle istruzioni relative alla corretta posizione di seduta, vedere "Sedili" (pag.20), può comportare lesioni anche gravi in seguito a incidenti o frenate improvvise.

NOTA:

Se durante i primi pochi mesi dopo l'acquisto di una nuova vettura si dovessero sentire forti odori di Composti Organici Volatili (VOC) all'interno del veicolo, ventilare meticolosamente l'abitacolo. Aprire tutti i finestrini prima di entrare nel veicolo o quando si è a bordo vettura. Inoltre, quando la temperatura nell'abitacolo sale o quando il veicolo è parcheggiato alla luce diretta del sole per un certo periodo di tempo, disattivare la modalità di ricircolo aria

del condizionatore e/o aprire i finestrini per fare entrare sufficiente aria fresca nell'abitacolo.

GAS DI SCARICO (monossido di carbonio)

AVVERTIMENTO

- Non respirare i gas di scarico, poiché contengono il monossido di carbonio, che è inodore e incolore. Il monossido di carbonio è un gas pericoloso che può provocare la perdita di conoscenza o addirittura la morte.
- Se si sospetta che fumi di scarico entrino nell'abitacolo, guidare a finestrini aperti e far controllare immediatamente il veicolo.
- Non lasciare il motore in funzione in ambienti chiusi, come ad esempio all'interno di un garage, per un periodo di tempo più lungo di quello strettamente necessario.
- Non parcheggiare il veicolo lasciandolo in moto per prolungati periodi di tempo.
- Durante la guida tenere chiuso la sponda posteriore, poiché i gas di scarico potrebbero entrare nell'abitacolo. Se per qualche motivo occorre guidare in questo modo, osservare le seguenti precauzioni.
 - 1) Aprire tutti i finestrini.
 - 2) Portare la modalità di ricircolo aria () in posizione "OFF".
 - 3) Portare la velocità del ventilatore al massimo per far circolare l'aria.
- Se c'è la necessità di collegare dei fili

elettrici o altri giunti per cavi ad un rimorchio attraverso la guarnizione sulla carrozzeria, seguire attentamente le istruzioni del fabbricante per evitare l'entrata di monossido di carbonio nell'abitacolo.

- In caso di aggiunta di pezzi di carrozzeria particolari o di altri equipaggiamenti a scopo ricreativo o altro, seguire le raccomandazioni della casa costruttrice per evitare che il monossido di carbonio penetri nell'abitacolo. (anche alcuni dispositivi come stufette, refrigeratori, riscaldatori, ecc. possono generare il monossido di carbonio).
- L'impianto di scarico e la carrozzeria devono essere ispezionati presso un concessionario NISSAN o un'officina autorizzata quando:
 - il veicolo viene sollevato per le operazioni di manutenzione.
 - Si sospetta che fumi di scarico entrino nell'abitacolo.
 - Si avverte un cambiamento nel suono prodotto dall'impianto di scarico.
 - Il veicolo è stato coinvolto in un incidente con danni all'impianto di scarico, al sottoscocca o alla parte posteriore del veicolo.

SISTEMA DI MONITORAGGIO DELLA PRESSIONE DEGLI PNEUMATICI (TPMS) (se in dotazione)

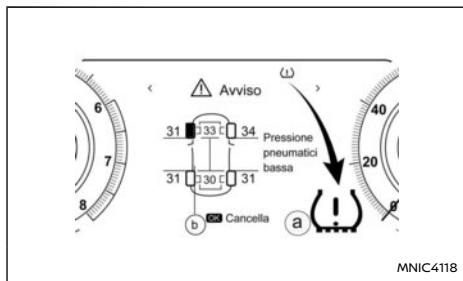

Ⓐ Spia di controllo TPMS

Ⓑ Indicatore di posizione pneumatico TPMS

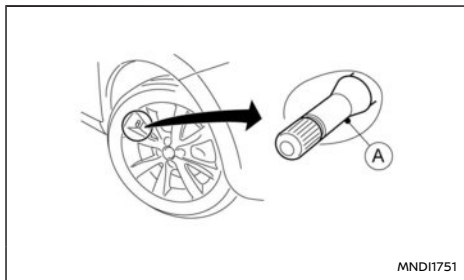

Ⓐ Valvola dello pneumatico con sensore

Il sistema di monitoraggio della pressione degli pneumatici è un sistema elettronico che controlla la pressione di gonfiaggio degli pneumatici delle quattro ruote durante la marcia del veicolo. In seguito a una perdita di pressione, il sistema avviserà il conducente tramite segnali visivi. Cia-

scun sensore TPMS Ⓐ è inserito all'interno di una ruota registrata e invia dati sulla pressione e sulla temperatura dell'aria di gonfiaggio tramite un segnale di radiofrequenza ad un ricevitore (centralina) presente all'interno del veicolo.

Tutti gli pneumatici, compreso quello di scorta (se in dotazione) dovrebbero essere controllati mensilmente quando sono freddi e gonfiati alla pressione prescritta raccomandata dal costruttore riportata sulla targhetta del veicolo, o sulla targhetta che indica le pressioni di gonfiaggio degli pneumatici. (Se il vostro veicolo è dotato di pneumatici con dimensioni diverse da quelle indicate sulla targhetta del veicolo o sulla targhetta che indica le pressioni di gonfiaggio degli pneumatici, sarà necessario stabilirne la corretta pressione di gonfiaggio.)

Il sistema di monitoraggio della pressione degli pneumatici (TPMS) controlla la spia TPMS Ⓐ, la quale si accende al rilevamento di una variazione significativa della pressione di uno o più pneumatici. Sul display informativo multifunzione appaiono inoltre un avviso e l'indicatore di posizione pneumatico Ⓑ per individuare lo pneumatico o gli pneumatici aventi una pressione bassa.

Di conseguenza, in caso di illuminazione della spia TPMS, arrestare tempestivamente il veicolo in un luogo sicuro per controllare gli pneumatici, quindi gonfiarli alla pressione corretta. L'utilizzo del veicolo con uno pneumatico che ha subito una perdita di pressione porta al surriscaldamento dello stesso alle alte velocità e infine allo scoppio dello pneumatico. Il sottogonfiaggio degli pneumatici porta inoltre ad un aumento dei consumi di carburante e all'usura irregolare del battistrada, il

che potrebbe influire sulla maneggevolezza e le capacità di arresto della vettura.

NOTA:

Bisogna tenere presente che il sistema TPMS non può sostituirsi ad una manutenzione appropriata degli pneumatici. È responsabilità del conducente fare in modo che la pressione degli pneumatici resti compresa nei valori prescritti, anche se un'eventuale perdita di pressione non è tale da provocare l'illuminazione della spia TPMS Ⓐ.

In caso di funzionamento improprio del sistema, la spia TPMS lampeggia brevemente e quindi si accende ininterrottamente. Questa sequenza avrà luogo ad ogni avviamento del veicolo, fino a che il malfunzionamento non sarà stato eliminato (sensore TPMS mancante o guasto o sistema TPMS guasto). Quando la spia di avvertimento è accesa, è possibile che il sistema non sia in grado di rilevare o segnalare adeguatamente una bassa pressione degli pneumatici. I malfunzionamenti nel sistema TPMS possono verificarsi per diverse ragioni, compresa l'installazione di ruote o pneumatici sostitutivi o alternativi sul veicolo che impediscono il corretto funzionamento del sistema. Dopo la sostituzione di uno o più pneumatici o ruote sul veicolo, controllare pertanto sempre la spia TPMS per assicurarsi che gli pneumatici o le ruote sostitutive o alternative non abbiano compromesso in alcun modo il buon funzionamento del sistema TPMS.

- Il sistema TPMS non esegue il monitoraggio della pressione dello pneumatico di scorta.

- Il sistema TPMS si attiva solamente quando il veicolo supera la velocità di 25 km/h (16 miglia/h). Inoltre, il sistema potrebbe non essere in grado di rilevare una caduta improvvisa di pressione nello pneumatico (per esempio, foratura di uno pneumatico durante la guida).
 - La spia TPMS potrebbe non spegnersi automaticamente una volta regolata la pressione degli pneumatici. **Dopo aver regolato la pressione dello pneumatico al valore raccomandato A FREDDO**, guidare il veicolo ad una velocità superiore a 25 km/h (16 MPH) per attivare il TPMS. Vedere "Sensori TPMS nuovi e riposizionati (incluso il montaggio di ruote alternative)" (pag.242).
 - Successivamente a una variazione della temperatura esterna, la spia TPMS potrebbe accendersi anche se la pressione degli pneumatici è stata regolata correttamente. Quando gli pneumatici sono freddi, regolare nuovamente la loro pressione al valore a FREDDO raccomandato, quindi resettare il sistema TPMS.
- Per ulteriori informazioni, vedere "Messaggio [Contr. pneu. freddo]" (pag.243).

AVVERTIMENTO

- In caso di illuminazione della spia TPMS durante la guida:
 - evitare le sterzate improvvise
 - evitare le brusche frenate
 - moderare la velocità del veicolo

- accostare al bordo della strada in un luogo sicuro

- arrestare il veicolo non appena possibile

- Se si guida il veicolo con una pressione di gonfiaggio insufficiente, si rischia di danneggiare gli pneumatici in modo permanente mentre la probabilità di scoppio di uno pneumatico aumenta notevolmente. Si possono verificare gravi danni al veicolo che potrebbero portare a un incidente con gravi lesioni personali.
- Controllare la pressione di tutti e quattro gli pneumatici. Per far sì che si spenga la spia TPMS ("OFF"), regolare la pressione degli pneumatici alla pressione raccomandata A FREDDO, secondo le indicazioni riportate sulla targhetta degli pneumatici. In caso di foratura di uno pneumatico, sostituirlo con la ruota di scorta non appena possibile. (Vedere "Foratura di uno pneumatico" (pag.472) per la sostituzione di uno pneumatico forato).
- Quando si monta lo pneumatico di scorta o si sostituisce una ruota, il sistema TPMS non funzionerà e la spia TPMS lampeggerà per circa 1 minuto. Trascorso un minuto, la spia rimane accesa. Accertarsi di seguire tutte le istruzioni relative alla sostituzione della ruota e installare correttamente il sistema TPMS.
- La sostituzione degli pneumatici con pneumatici non specificati da NISSAN può com-

promettere il funzionamento corretto del sistema TPMS.

- Per riparare provvisoriamente uno pneumatico, si può usare il sigillante originale NISSAN per riparazioni di emergenza o un prodotto equivalente. Non iniettare nessun altro tipo di liquido o sigillante aerosol negli pneumatici, perché ciò potrebbe interferire sul buon funzionamento dei sensori di pressione.
- NISSAN raccomanda di usare esclusivamente il sigillante originale NISSAN per riparazioni di emergenza, in dotazione al veicolo. Sigillanti di altro tipo potrebbero danneggiare la guarnizione dello stelo della valvola con conseguente perdita d'aria dallo pneumatico. Dopo aver usato il sigillante per la riparazione di uno pneumatico, visitare tempestivamente un concessionario NISSAN o un'officina qualificata (per modelli dotati di kit di emergenza per pneumatici forati).

ATTENZIONE

- Il sistema TPMS potrebbe presentare qualche problema di funzionamento quando le ruote sono munite di catene di sicurezza o quando le ruote sono sepolte dalla neve.
- Non applicare pellicole metallizzate o parti in metallo (antenna, ecc.) sui finestrini. Ciò può nuocere alla buona ricezione dei segnali inviati dai sensori di pressione, pregiudicando conseguentemente il funzionamento corretto del sistema TPMS.

Alcuni dispositivi e trasmettitori potrebbero interferire temporaneamente sul funzionamento del sistema TPMS e causare l'illuminazione della spia TPMS. Alcuni esempi sono:

- Attrezzature o dispositivi elettrici che usano radiofrequenze simili e che si trovano in prossimità del veicolo.
- Un trasmettitore impostato a radiofrequenze simili che viene utilizzato all'interno o in prossimità del veicolo.
- Un computer (o equipaggiamento simile) o convertitore DC/AC che viene utilizzato all'interno o in prossimità del veicolo.
- Se i dispositivi che trasmettono disturbi elettrici sono collegati all'alimentazione 12V del veicolo.

- Quando si gonfiano gli pneumatici e si controlla la pressione dello pneumatico, fare attenzione a non piegare le valvole.
- Utilizzare per le valvole dei tappi originali NISSAN che rispettino le specifiche dei tappi di serie.
- Non utilizzare per le valvole dei tappi in metallo.
- Montare correttamente i tappi delle valvole. Senza i tappi, le valvole e i sensori di pressione potrebbero essere danneggiati.
- Quando si lasciano in deposito le ruote o si montano pneumatici diversi, fare attenzione a non danneggiare le valvole e i sensori.

- Quando si devono sostituire gli pneumatici perché usurati o vecchi, sostituire lo stelo della valvola del sensore TPMS (compresi la spina e il tappo della valvola) e la vite (se in dotazione). La vite (se in dotazione) va montata correttamente applicando una coppia di $1,4 \pm 0,1$ N.m. I sensori TPMS possono invece essere riutilizzati.
- Fare attenzione quando si usa apparecchiature per il gonfiaggio di pneumatici dotate di tubo dell'aria rigido, poiché l'effetto leva applicato dal lungo ugello può danneggiare il gambo della valvola.

INFORMAZIONI FORNITE DAGLI STRUMENTI

Spia(e) TPMS	Possibile causa	Intervento raccomandato
	Bassa pressione degli pneumatici	Gonfiare lo(gli) pneumatico(i) alla pressione corretta

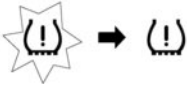
	<p>In una o più ruote non viene rilevato il sensore originale NISSAN del sistema TPMS</p>	<p>Controllare se i sensori TPMS sono presenti.</p> <p>In assenza di sensori, aggiungere un sensore TPMS originale NISSAN</p>
	<p>Interferenze sulla comunicazione radio tra i sensori TPMS delle ruote e la centralina TPMS a causa di fattori esterni.</p>	<p>Allontanarsi dall'area delle interferenze</p>
	<p>Malfunzionamento di componenti del sistema TPMS</p>	<p>Se il problema persiste, contattare un concessionario NISSAN o un'officina qualificata</p>

ATTIVAZIONE

All'inserimento dell'accensione (ON). Non appena il veicolo si mette in moto, la pressione degli pneumatici viene monitorata.

SENSORI TPMS NUOVI E RIPOSIZIONATI (incluso il montaggio di ruote alternative)

Si consiglia di far eseguire la registrazione di un nuovo sensore TPMS o della nuova posizione del sensore presso un concessionario NISSAN.

È anche possibile registrare il sensore da sé osservando la procedura riportata di seguito:

Procedura:

1. Cambiare la posizione dello pneumatico o far montare un sensore TPMS nuovo.
2. Controllare la pressione degli pneumatici a FREDDO ed eseguire la calibratura della temperatura. Vedere "Calibratura della temperatura TPMS (ove possibile)" (pag.243).

3. Guidare il veicolo per alcuni minuti a una velocità compresa tra 25 (16 miglia/h) e 100 km/h (64 miglia/h). La posizione e l'ID del sensore TPMS verranno rilevati automaticamente.

NOTA:

In presenza di una delle condizioni seguenti, il sistema TPMS potrebbe non essere sincronizzato correttamente:

- **Quando le condizioni del fondo stradale sono scadenti**
- **La centralina TPMS non riceve i dati corretti dai sensori di pressione degli pneumatici**
- **Quando si marcia a una velocità inferiore a 25 km/h (16 miglia/h)**
- **Quando si marcia a una velocità superiore a 100 km/h (64 miglia/h)**
- **Durante forti accelerazioni**
- **Durante forti rallentamenti**

● Nel traffico discontinuo o ingorghi stradali

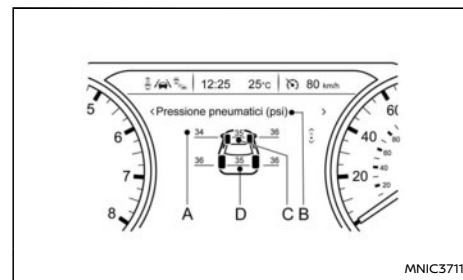

Display da 7 pollici

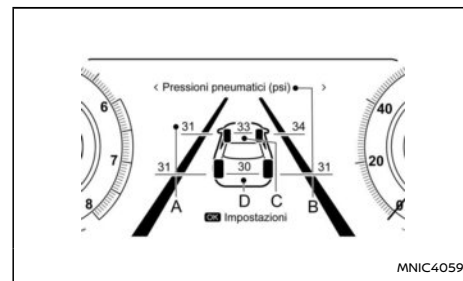

Schermo intero

- Ⓐ Pressione pneumatici
- Ⓑ Unità di pressione pneumatici
- Ⓒ Pressione anteriore prestabilita
- Ⓓ Pressione posteriore prestabilita

REGOLAZIONE DELLA PRESSIONE NOMINALE DEL SISTEMA TPMS (ove possibile)

Usando il veicolo in presenza di carichi pesanti, gli pneumatici devono essere gonfiati alla 'Pressione di gonfiaggio a veicolo carico' indicata sulla targhetta pneumatici.

La pressione prevista del sistema TPMS può essere regolata sul display informativo multifunzione in funzione della 'Pressione di gonfiaggio a veicolo carico' indicata sulla targhetta pneumatici. Vedere "Display informativo multifunzione" (pag.86). Per regolare la pressione nominale, usare gli interruttori al volante per selezionare il menu [Impostazioni], seguito da [Pres. pneumatici]. Selezionare [Target anteriore] e [Target posteriore] e impostare la pressione desiderata.

Le pressioni nominali del sistema TPMS verranno visualizzate al centro degli assali anteriore e posteriore sulla schermata TPMS del display informativo multifunzione.

UNITÀ DI PRESSIONE PNEUMATICI

Le unità visualizzate dal sistema TPMS possono essere selezionate usando il display informativo multifunzione. Selezionare il menu [Impostazioni], seguito da [Pres. pneumatici]. Selezionare [Unit. pres.pneu] e scegliere l'unità desiderata.

MESSAGGIO [CONTR. PNEU. FREDDO]

Se la pressione degli pneumatici sale oltre la pressione nominale durante una condizione di bassa pressione degli pneumatici, sul display informativo multifunzione viene visualizzato il messaggio [Contr. pneu. freddo].

Vedere "Display informativo multifunzione" (pag.86).

NOTA:

Anche se la pressione è superiore alla pressione nominale preimpostata, il colore giallo dell'avviso pressione indica che la pressione dello pneumatico è effettivamente troppo bassa. La pressione degli pneumatici aumenta durante la guida. Controllare la pressione degli pneumatici a pneumatici freddi.

CALIBRATURA DELLA TEMPERATURA TPMS (ove possibile)

La pressione degli pneumatici è influenzata dalla temperatura interna dello pneumatico; la temperatura dello pneumatico aumenta durante la marcia del veicolo. Per poter monitorare accuratamente eventuali perdite d'aria dallo pneumatico e per prevenire falsi avvisi del sistema TPMS a causa di sbalzi di temperatura, il sistema TPMS utilizza sensori di temperatura integrati negli pneumatici per effettuare calcoli per la compensazione della temperatura.

Raramente potrebbe essere necessario dover ricalibrare la temperatura di riferimento del sistema TPMS usando il display informativo multifunzione. Vedere "Display informativo multifunzione" (pag.86). Quest'operazione dovrebbe essere ese-

guita soltanto quando la pressione effettiva degli pneumatici è stata regolata, mentre la temperatura ambiente attuale è notevolmente diversa dalla temperatura di calibrazione attuale.

Per iniziare la calibratura della temperatura TPMS, usare gli interruttori al volante per selezionare il menu [Impostazioni] seguito da [Pres. pneumatici]. Selezionare [Reset avvio]. Mentre il processo di calibrazione è attivo, verrà visualizzato il messaggio: [Reset avvio] verrà visualizzato nel display informativo multifunzione.

PRECAUZIONI NELLA GUIDA SU STRADA E FUORISTRADA

I fuoristrada presentano un rischio di cappottamento maggiore rispetto ad altri tipi di veicoli.

Rispetto alle utilitarie, i fuoristrada presentano una maggiore altezza da terra per poter essere impiegati in un'ampia varietà di applicazioni su strada e fuoristrada. Questo determina un baricentro più alto rispetto alle utilitarie tradizionali. La maggiore distanza da terra offre il vantaggio di una migliore visibilità, permettendo così di vedere in anticipo eventuali ostacoli. Tuttavia, questo tipo di veicolo non può fare le curve alla stessa velocità di un veicolo convenzionale a due ruote motrici (2WD) tanto quanto una vettura sportiva slanciata non è progettata per offrire delle prestazioni soddisfacenti nella guida fuoristrada. Se possibile, evitare le curve a gomito e le manovre brusche, soprattutto ad alta velocità. Come avviene con altri veicoli di questo tipo, l'uso improprio di questa vettura può causare la perdita di controllo o il cappottamento. In caso di cappottamento, una persona che non indossa la cintura di sicurezza è maggiormente esposta al rischio di lesioni rispetto ad una persona che la indossa.

CATALIZZATORE A TRE VIE

Il catalizzatore a tre vie è un dispositivo di controllo delle emissioni, installato nell'impianto di scarico o nel motore. All'interno del convertitore, i gas di scarico vengono bruciati a temperature elevate per ridurre gli effetti inquinanti.

ATTENZIONE

- **I gas e l'impianto di scarico sono molto caldi. Tenersi lontani dal tubo di scappamento e non avvicinarvi materiali infiammabili quando il motore è acceso.**
- **Non fermare né parcheggiare la vettura su materiali infiammabili quali erba secca, stracci o carta, poiché possono prendere fuoco facilmente.**
- **Quando si parcheggia la vettura, accertarsi che persone o materiali infiammabili stiano lontani dal tubo di scappamento.**

PER PREVENIRE DANNI

ATTENZIONE

- **Usare SOLTANTO BENZINA SENZA PIOMBO, e in particolare dal tipo raccomandato. Per maggiori dettagli, vedere "Capacità e lubrificanti/liquidi consigliati" (pag.527).**
- **Non usare benzina che contiene piombo. La benzina con piombo danneggia irrimediabilmente il catalizzatore a tre vie.**

I depositi provenienti da questo tipo di carburante compromettono gravemente la capacità del catalizzatore a tre vie di ridurre gli effetti inquinanti.

- **Sottoporre il motore a regolare manuten-**

zione. Malfunzionamenti nell'impianto d'accensione, nel sistema d'alimentazione ad iniezione o nell'impianto elettrico possono causare un flusso di miscela troppo ricca, che provoca il surriscaldamento della marmitta.

- **Evitare di usare il veicolo quando la quantità di carburante rimasta nel serbatoio è minima. L'esaurimento del carburante potrebbe provocare accensioni intermittenti e irregolari e danneggiare il catalizzatore a tre vie.**
- **Non proseguire la marcia in caso di accensioni intermittenti e irregolari, se si riscontrano cali insoliti delle prestazioni del motore oppure in condizioni di esercizio anomale. Fare controllare tempestivamente il veicolo da un concessionario NISSAN o un'officina qualificata.**
- **Non far girare il motore a regimi elevati durante la fase di riscaldamento.**
- **Non spingere o trainare il veicolo per avviare il motore.**

FILTRO ANTIPARTICOLATO BENZINA (GPF) (se in dotazione)

Il vostro veicolo è dotato di un filtro antiparticolato benzina (GPF) come parte del sistema di controllo delle emissioni.

I filtri GPF filtrano le particelle di carbonio dai gas di scarico, abbattendo in tal modo le emissioni di particelle di polveri sottili nell'ambiente.

In condizioni normali di guida, gli agglomerati di residui carboniosi nel GPF vengono bruciati regolarmente, eliminando così le particelle di carbonio dal filtro. In questo modo, il GPF viene "rigenerato" e torna alla piena operatività per filtrare le particelle di carbonio dai gas di scarico come previsto.



ATTENZIONE

- In determinate condizioni di guida, il filtro GPF potrebbe saturarsi/intasarsi, perché queste condizioni impediscono la rigenerazione automatica del filtro. In questo caso, sul display informativo multifunzione viene visualizzato un messaggio.
- Quando viene visualizzato il messaggio [Manutenzione filtro allo scarico Vedere

libretto di uso], guidare il veicolo a una velocità non inferiore a 50 km/h (30 miglia/h) (per esempio, in autostrada) purché le condizioni legali e di sicurezza lo consentano, con uso delicato del pedale dell'acceleratore, finché il messaggio non viene più visualizzato.

- Se la spia MIL si accende per qualsiasi motivo, o se il messaggio di avviso [Manutenzione filtro allo scarico Vedere libretto di uso] rimane visualizzato sul display informativo multifunzione e non scompare, visitare al più presto un concessionario NISSAN o un'officina qualificata. Una guida prolungata con la spia MIL accesa può causare danni al sistema di controllo delle emissioni.

Cosa si può fare per prevenire la saturazione/intasamento del filtro GPF:

- Evitare i brevi viaggi ripetuti e frequenti durante i quali il motore non riesce a raggiungere la normale temperatura d'esercizio.
- Guidare il veicolo regolarmente a velocità superiori a 60 km/h per un periodo di tempo prolungato (oltre 30 minuti).

IMPIANTO TURBOCOMPRESSORE

L'impianto turbocompressore utilizza l'olio motore per la lubrificazione e il raffreddamento dei suoi componenti rotanti. La turbina del turbocompressore gira a velocità elevata e può quindi raggiungere temperature estremamente alte. È essenziale che l'olio che fluisce attraverso l'impianto turbocompressore sia sempre pulito. Un'improvvisa interruzione nell'alimentazione dell'olio può causare un'anomalia nel turbocompressore.

Per garantire prestazioni ottimali e una lunga durata di vita del turbocompressore, è fondamentale osservare le raccomandazioni seguenti:

ATTENZIONE

- Cambiare l'olio del motore a turbocompressore secondo quanto prescritto. Per maggiori informazioni vedere il Libretto di manutenzione e garanzia, fornito separatamente.
- Usare soltanto l'olio motore del tipo raccomandato. Vedere "Capacità e lubrificanti/liquidi consigliati" (pag.527).
- Se il motore è rimasto in funzione per molto tempo a regimi elevati, farlo girare al minimo per alcuni minuti prima di spegnerlo.
- Non accelerare mandando su di giri il motore subito dopo l'avviamento.

CONSIGLI PER LA GUIDA

Per la vostra sicurezza e comodità, è fondamentale adottare uno stile di guida adeguato alle circostanze. In qualità di conducente, dovete sapere come adattare il vostro stile di guida a qualsiasi tipo di circostanza.

AVVIAMENTO A MOTORE FREDDO

Poiché, quando il motore è freddo, il suo regime al minimo è più alto, fare particolare attenzione nella scelta della marcia durante la fase di riscaldamento dopo l'avviamento del motore.

CARICAMENTO DEI BAGAGLI

I carichi e la loro distribuzione nonché l'aggiunta di accessori (ganci di traino, portapacchi sul tetto, ecc.) alterano sensibilmente la maneggevolezza della vettura. Adattare di conseguenza lo stile di guida e la velocità.

GUIDA SUL BAGNATO

- Evitare partenze, accelerazioni e frenate brusche.
- Evitare bruschi cambi di direzione o di corsia.
- Mantenere una maggiore distanza di sicurezza dal veicolo che precede.
- Se la strada è ricoperta di pozzanghere, rivoli d'acqua, ecc. **MODERARE LA VELOCITÀ** per evitare il cosiddetto aquaplaning (cioè il galleggiamento del pneumatico su un velo d'acqua) che causa slittamenti e perdita di controllo della vettura. Questo fenomeno si può verificare con maggiore facilità quando il battistrada dello pneumatico è notevolmente consumato.

GUIDA IN INVERNO

- Guidare in sicurezza.
- Evitare partenze, accelerazioni o frenate improvvise.
- Evitare bruschi cambi di direzione o di corsia.
- Evitare sterzate brusche.
- Mantenere una maggiore distanza di sicurezza dal veicolo che precede.

INTERRUTTORE DI ACCENSIONE A PULSANTE (se in dotazione)

PRECAUZIONI SUL FUNZIONAMENTO DELL'ACCENSIONE A PULSANTE



AVVERTIMENTO

Non agire sull'interruttore di accensione a pulsante durante la marcia, tranne in caso di emergenza. (Il motore si spegne quando l'interruttore di accensione viene premuto 3 volte consecutive in rapida successione o se viene tenuto premuto per più di 2 secondi.) Se il motore si spegne mentre il veicolo è in marcia, potrebbe verificarsi un incidente con gravi lesioni.

Prima di azionare l'accensione a pulsante:

- Spostare la leva del cambio in posizione N (folle) o premere il pedale della frizione (per modelli con cambio manuale (MT)).
- Premere il pulsante P (parcheggio) per spostare il cambio in posizione P (parcheggio) (per modelli con cambio Xtronic).

SISTEMA INTELLIGENT KEY

Il sistema Intelligent Key è in grado di azionare l'interruttore di accensione senza dover prendere la chiave dalla tasca o dalla borsa. L'ambiente e/o le condizioni operative possono influire sul funzionamento del sistema Intelligent Key.

ATTENZIONE

- **Accertarsi di portare con sé l'Intelligent Key quando si mette in funzione il veicolo.**
- **Quando si scende dal veicolo, non lasciare a bordo l'Intelligent Key.**

- Se l'Intelligent Key è troppo distante dal conducente, il veicolo potrebbe non avviarsi.
- Se la batteria del veicolo è scarica, l'interruttore di accensione non potrà essere spostato su ON e se il bloccasterzo è inserito, non si potrà più muovere lo sterzo. Caricare la batteria non appena possibile. (Vedere "Avviamento con i cavi" (pag.480).)

Raggio d'azione

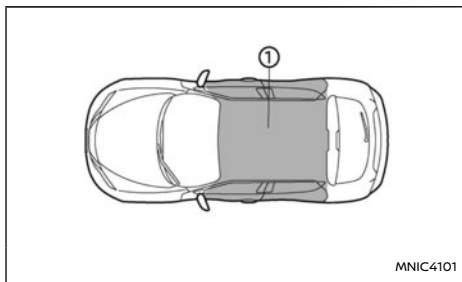

L'Intelligent Key può essere usata per avviare il motore solamente quando si trova nel raggio d'azione specificato ①, come illustrato.

Quando la batteria dell'Intelligent Key è quasi scarica o quando onde radio potenti sono presenti nell'area, il raggio d'azione del sistema Intelligent Key si restringe e si possono verificare problemi di funzionamento.

Quando l'Intelligent Key si trova nel raggio d'azio-

ne, è possibile per chiunque, persino per colui che non ha con sé l'Intelligent Key, premere l'interruttore di accensione per far partire il motore.

- Il vano bagagli non è compreso nel raggio d'azione, tuttavia l'Intelligent Key potrebbe anche funzionare.
- Riponendo l'Intelligent Key sul quadro strumenti, nel cassetto portaoggetti, nella tasca sulla porta o in un angolo dell'abitacolo, si potrebbero verificare problemi di funzionamento.
- Lasciandola fuori dal veicolo in prossimità delle porte o dei finestrini, l'Intelligent Key potrebbe invece funzionare.

POSIZIONI DELL'INTERRUTTORE DI ACCENSIONE

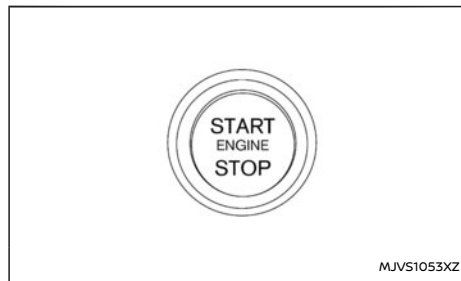

Premendo l'interruttore di accensione senza premere il pedale freno, l'interruttore di accensione si illumina:

Premere la parte centrale dell'interruttore di accensione:

- Una volta per inserire l'accensione.
- Due volte per disinserire l'accensione.

Il bloccasterzo viene automaticamente attivato all'apertura o alla chiusura di una porta con l'interruttore di accensione OFF.

Alcuni indicatori e avvisi relativi al funzionamento vengono visualizzati sul display informativo multifunzione. Vedere "Display informativo multifunzione" (pag.85).

ON (posizione di funzionamento normale)

In questa posizione si attivano il sistema di accensione e gli accessori elettrici.

Sistema salvabatteria:

La posizione ON prevede una funzione salvabatteria. Se il veicolo non è in funzione, l'accensione dopo un certo periodo di tempo passa automaticamente in posizione OFF.

La funzione salvabatteria sarà sospesa se si cambia la posizione dell'interruttore di accensione.

ATTENZIONE

Utilizzare le utenze elettriche con il motore in funzione, per non correre il rischio di scaricare la batteria del veicolo. Se è necessario utilizzare accessori mentre il motore non è in funzione, non utilizzarli a lungo e non utilizzare più accessori elettrici contemporaneamente.

OFF

L'accensione è OFF quando il motore viene spento tramite l'interruttore di accensione. Le spie incorporate nell'interruttore di accensione sono spente.

Cambio Xtronic:

Quando si disattiva l'accensione (OFF), accertarsi che il cambio sia in posizione P (parcheggio).

Il cambio può essere spostato dalla posizione P (parcheggio) se l'accensione è ON e il pedale del freno è premuto.

Se la batteria del veicolo è scarica, l'accensione non può essere attivata.

ACC

Con il veicolo in posizione P (parcheggio), l'Intelligent Key con sé e l'accensione portata da ON a OFF, si può continuare a usare la radio per un certo periodo di tempo, oppure finché non si apre la porta del conducente.

Trascorso un determinato periodo di tempo, funzioni quali la radio, il navigatore e il sistema telefonico vivavoce Bluetooth® possono essere riavviate fino a 30 minuti premendo il pulsante di accensione-spegnimento, la manopola di regolazione volume o il pulsante di sblocco sull'Intelligent Key.

SPEGNIMENTO DI EMERGENZA DEL MOTORE

Per spegnere il motore durante la guida in una situazione di emergenza, effettuare la procedura seguente:

- Premere rapidamente l'accensione a pulsante per 3 volte consecutive in meno di 1,5 secondi, oppure
- Tenere premuta l'accensione a pulsante per più di 2 secondi.

BLOCCASTERZO

L'interruttore di accensione prevede un dispositivo bloccasterzo antifurto.

Per bloccare lo sterzo

1. Portare l'interruttore di accensione in posizione OFF quando l'indicatore della posizione di questo interruttore non si accende.
2. Aprire o chiudere la porta.
3. Ruotare lo sterzo 1/6 di giro verso destra o verso sinistra partendo dalla posizione di marcia rettilinea.

Per sbloccare lo sterzo

Premere l'interruttore di accensione in posizione ON. Lo sterzo verrà automaticamente sbloccato.

ATTENZIONE

- **Se la batteria del veicolo è scarica, l'interruttore di accensione a pulsante non può passare in posizione ON.**
- **Se l'accensione non si attiva, premere di nuovo il pulsante ruotando allo stesso**

tempo leggermente lo sterzo verso destra e verso sinistra.

BATTERIA INTELLIGENT KEY SCARICA

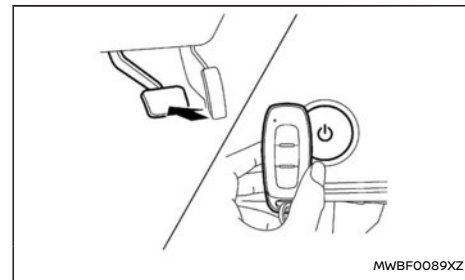

Se la batteria dell'Intelligent Key è scarica, oppure condizioni ambientali interferiscono con il funzionamento dell'Intelligent Key, avviare il motore secondo la procedura seguente:

1. Premere il pulsante P (parcheggio) per spostare il cambio in posizione P (parcheggio) (per modelli con cambio Xtronic) in posizione N (folle) (modelli MT).
2. Premere fermamente il pedale freno.
3. Premere a fondo il pedale frizione (modelli MT)
4. Sfiare l'interruttore di accensione con l'Intelligent Key, come illustrato in figura. (viene emesso un segnale acustico.)
5. Premere l'interruttore di accensione abbassando allo stesso tempo il pedale freno entro

AVVIAMENTO DEL MOTORE

10 secondi dall'emissione del segnale acustico. Il motore si avvia.

Dopo aver eseguito il passaggio 4, quando si preme l'interruttore di accensione senza abbassare il pedale del freno, l'accensione si attiva.

NOTA:

- Spostando l'interruttore di accensione su ACC o ON, o avviando il motore mediante la procedura riportata sopra, il messaggio di avviso del sistema Intelligent Key può apparire nel display informativo multifunzione anche se l'Intelligent Key è a bordo del veicolo. Ciò non indica la presenza di un guasto.
- Se il messaggio di avviso del sistema Intelligent Key [Batteria chiave quasi esaurita] appare sul display informativo multifunzione, sostituire la batteria al più presto. (Vedere "Sostituzione della batteria dell'Intelligent Key" (pag.510).)

1. Prima di avviare il motore, accertarsi che il freno di stazionamento sia azionato e il veicolo sia bloccato. Per ulteriori informazioni, vedere "Freno di stazionamento elettrico" (pag.162).
2. **Modelli con cambio manuale:**
Spostare la leva del cambio in folle (N), premere a fondo il pedale della frizione e avviare il motore.
Modelli con cambio Xtronic:
Premere il pulsante P (parcheggio) per spostare il cambio in posizione P (parcheggio), premere e tenere premuto il pedale del freno e avviare il motore.
Il motorino di avviamento funziona solo con il cambio nella posizione appropriata.
Bisogna portare con sé l'Intelligent Key (se in dotazione) quando si entra nel veicolo per azionare l'interruttore di accensione.
3. Per avviare il motore:
 - Modelli MT - tenere premuto il pedale frizione e/o premere il pedale freno, quindi premere l'interruttore di accensione.
 - Modelli con cambio Xtronic - premere il pedale del freno, quindi premere l'interruttore di accensione. Se si cerca di avviare il motore con il cambio in folle (N) senza premere il pedale del freno, il motore non si avvia e il messaggio [Passare a posizione P] apparirà sul display informativo multifunzione.
4. Non appena il motore si è avviato, non agire più sull'interruttore di accensione. Se il motore

si avvia ma non gira, ripetere la procedura illustrata sopra.

NOTA:

Modelli con motore a benzina:

- **Se risulta molto difficile avviare il motore in presenza di temperature estremamente basse o durante il riavviamento, premere leggermente il pedale dell'acceleratore (circa 1/3 della corsa) senza rilasciarlo e azionare il motorino di avviamento. Rilasciare l'interruttore di accensione e il pedale dell'acceleratore non appena si avvia il motore.**
- **Se risulta molto difficile avviare il motore perché allagato, premere a fondo il pedale dell'acceleratore senza rilasciarlo. Far girare il motorino di avviamento per cinque o sei secondi. Dopo aver azionato il motorino di avviamento, rilasciare il pedale dell'acceleratore. Avviare il motore senza abbassare il pedale acceleratore, premendo l'interruttore di accensione. Quando il motore si è avviato, rilasciare l'interruttore. Se il motore si avvia ma non gira, ripetere la procedura illustrata sopra.**

ATTENZIONE

- Quando il motore si è avviato, rilasciare immediatamente l'interruttore di accensione.
- Non azionare il motorino di avviamento per più di 15 secondi per volta. Se il motore non si avvia, rilasciare l'interruttore di

GUIDA DEL VEICOLO

accensione e attendere 10 minuti prima di riprovare l'avviamento, altrimenti il motorino di avviamento potrebbe essere danneggiato.

- Se occorre avviare il motore con una batteria ausiliaria e i cavi di accoppiamento, seguire attentamente le istruzioni e le precauzioni contenute nel capitolo "6. In caso di emergenza".
5. Dopo l'avviamento, lasciare girare al minimo il motore per almeno 30 secondi per riscaldarlo. Guidare a velocità moderata per un breve tratto, soprattutto in presenza di bassa temperatura.

ATTENZIONE

Non lasciare incustodito il veicolo mentre il motore è in fase di riscaldamento.

6. Per spegnere il motore:
- Modelli con cambio manuale: azionare il freno di stazionamento e portare l'accensione su OFF.
 - Modelli con cambio Xtronic: Premere il pulsante P (parcheggio) per portare il cambio in posizione P (parcheggio), azionare il freno di stazionamento e portare l'accensione in posizione OFF.
7. Il bloccasterzo si innesta quando l'accensione è su off e viene aperta o chiusa una porta.

GUIDA CON CAMBIO MANUALE

ATTENZIONE

- **Non scalare marcia bruscamente su strade sdruciolevoli. Si potrebbe altrimenti perdere il controllo del veicolo.**
- **Evitare di mandare il motore in fuorigiri in fase di scalata di marcia. Ciò potrebbe portare alla perdita di controllo del veicolo o danni al motore.**
- **Non poggiare il piede sul pedale della frizione durante la guida. Ciò potrebbe danneggiare la frizione. Premere a fondo il pedale della frizione prima di cambiare marcia per evitare danni al cambio.**
- **Fermare completamente il veicolo prima di innestare la retromarcia (R).**
- **Quando si cambia marcia, premere a fondo il pedale della frizione per evitare rumori molesti degli ingranaggi.**
- **Evitare, ai fini della sicurezza, le brusche partenze e accelerazioni.**
- **Quando si parte da fermo, non mandare il motore in fuorigiri e/o rilasciare improvvisamente il pedale della frizione. La mancata osservazione di questa precauzione può portare a danni alla trasmissione.**
- **Se è necessario dare una brusca accelerata, scalare marcia e accelerare finché il veicolo non raggiunge la velocità massima per la marcia inserita. Non superare il limite di velocità in ogni marcia.**

Cambio marcia

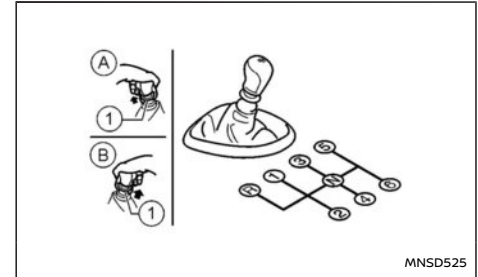

Cambio manuale (MT) a 6 marce (se in dotazione)

- Ⓐ Modelli con guida a destra
- Ⓑ Modelli con guida a sinistra
- ① Ghiera sulla leva del cambio

Per cambiare marcia, premere a fondo il pedale della frizione, inserire la marcia appropriata, quindi rilasciare lentamente e gradualmente il pedale della frizione.

Per cambiare marcia senza scatti, premere a fondo il pedale della frizione prima di agire sulla leva del cambio. Se il pedale della frizione non è premuto a fondo prima di spostare la leva del cambio, si possono sentire dei rumori. Ciò potrebbe danneggiare il cambio.

Avviare il veicolo in 1a, quindi innestare le marce successive in sequenza in base alla velocità del veicolo.

Indicatore di cambiata (se in dotazione):

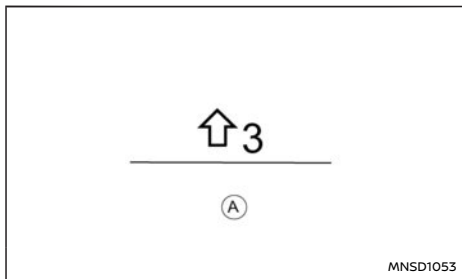

L'indicatore di cambiata **A** collocato nella parte inferiore del display informativo multifunzione, può aiutare a migliorare lo stile di guida ecocompatibile.

Seguendo le istruzioni dell'indicatore di cambiata passando a una marcia superiore quando è visualizzato, si riducono sicuramente i consumi di carburante.

Tuttavia, il conducente rimane responsabile per la scelta della marcia più appropriata, secondo le condizioni attuali del veicolo, della strada e del traffico.

NOTA:

In alcune circostanze la freccia non viene visualizzata, ad esempio:

- La marcia attuale corrisponde alla marcia consigliata
- La velocità del veicolo è pari a circa 0 km/h

Retromarcia:

Per fare retromarcia in caso di cambio manuale a 6 marce, procedere nel modo seguente:

1. Fermare il veicolo.
2. Portare il cambio in posizione N (folle).
3. Tirare verso l'alto la ghiera sulla leva del cambio **1** senza rilasciarla.
4. Portare la leva del cambio in posizione R (retromarcia).
5. Rilasciare la ghiera sollevabile e far marcia indietro in tutta sicurezza.

La ghiera ritorna nella posizione iniziale dopo aver messo la leva del cambio in folle (N).

Con la leva del cambio in posizione R (retromarcia), verrà attivato o il monitor NissanConnect (se in dotazione), o il sensore di parcheggio ad ultrasuoni (se in dotazione). Per maggiori dettagli, vedere "Monitor per retromarcia (se in dotazione)" (pag.175) o "Funzionamento del sistema Intelligent Around View Monitor" (pag.182) o "Sensori di parcheggio a ultrasuoni anteriori e posteriori (se in dotazione)" (pag.447).

Se vi sono difficoltà a spostare la leva del cambio in retromarcia (R) o in **1**. Mettere in folle, poi rilasciare il pedale della frizione. Premere di nuovo a fondo il pedale della frizione, poi selezionare la retromarcia (R) o la **1**.

GUIDA CON IL CAMBIO XTRONIC

Il cambio Xtronic presente nel vostro veicolo è un dispositivo a comando elettronico che assicura le massime prestazioni e un azionamento regolare.

Nelle pagine seguenti sono illustrate le procedure operative raccomandate per questo tipo di cambio. Osservare le procedure descritte per ottenere il massimo in termini di prestazioni del veicolo e piacere di guida.

In caso di brusco aumento del regime motore quando si percorrono strade sdruciolevoli o durante la prova con dinamometro, la potenza del motore potrebbe essere ridotta automaticamente per proteggere il cambio Xtronic.

AVVERTIMENTO

- **Non premere il pedale dell'acceleratore passando da P (parcheggio) o N (folle) a R (retromarcia) o D (marcia)/Ds (marcia sportiva). Tener premuto il pedale del freno fino a che il cambio marcia non è stato completato. Non rispettando questa precauzione, si può perdere il controllo e causare un incidente.**
- **Quando il motore è freddo, il suo regime al minimo è alto; prestare quindi particolare attenzione in fase di preriscaldamento, quando si innesta una marcia avanti o la retromarcia.**
- **Non scalare marcia bruscamente su strade sdruciolevoli. Si potrebbe altrimenti perdere il controllo del veicolo.**
- **Non inserire mai la posizione P (parcheggio).**

gio) o R (retromarcia) quando il veicolo marcia avanti né la posizione P (parcheggio) o D (marcia)/Ds (marcia sportiva) quando il veicolo fa marcia indietro. Si potrebbe causare un incidente o danneggiare la trasmissione.

- Ad eccezione del caso di emergenza, non innestare la posizione N (folle) durante la marcia. Mai procedere con il cambio in folle (N), poiché si rischia di causare gravi danni al cambio.

ATTENZIONE

- Per evitare possibili danni al veicolo, quando si arresta il veicolo su una pendenza in salita, non tenerlo fermo premendo il pedale dell'acceleratore. A questo scopo bisogna usare il pedale del freno.
- Non appendere oggetti alla leva del cambio. Ciò potrebbe causare un incidente dovuto a una partenza improvvisa.

Avviamento del veicolo

1. Dopo aver avviato il motore, premere a fondo il pedale del freno prima di provare a spostare il cambio dalla posizione P (parcheggio). Il cambio Xtronic è progettato in modo da dover premere il pedale del freno prima di passare dalla posizione P (parcheggio) a una posizione di marcia mentre l'accensione è su ON. La posizione del cambio non può essere modificata da P (parcheggio) e a una qualsiasi altra posizione se l'accensione è OFF.

2. Tenere premuto il pedale del freno e spostare la leva del cambio per selezionare una posizione di marcia.
3. Rilasciare il pedale del freno e applicare gradualmente il pedale dell'acceleratore. Se il freno di stazionamento è inserito, verrà rilasciato automaticamente, a condizione che il conducente abbia la cintura di sicurezza allacciata.

ATTENZIONE

- **PREMERE IL PEDALE DEL FRENO** - Se si sposta il cambio su D (marcia)/Ds (marcia sportiva) o R (retromarcia) senza premere il pedale del freno, il veicolo tende a mettersi lentamente in movimento quando il motore è in funzione. Assicurarsi che il pedale del freno sia premuto a fondo e che il veicolo sia fermo prima di azionare il cambio.
- **VERIFICARE LA POSIZIONE DEL CAMBIO** - Verificare sul display informativo multifunzione che il cambio sia nella posizione desiderata. Le posizioni D (marcia)/Ds (marcia sportiva) sono utilizzate per procedere in avanti, mentre la posizione R (retromarcia) serve a fare marcia indietro.
- **RISCALDARE IL MOTORE** - Poiché a motore freddo il regime di minimo è più elevato, prestare maggiore attenzione nella scelta della posizione di marcia immediatamente dopo l'avviamento del motore.

Cambio marcia

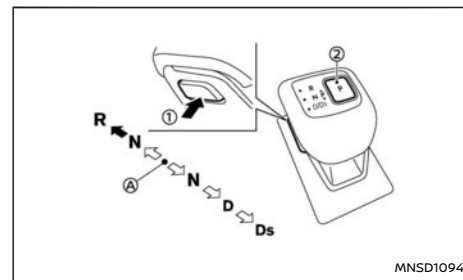

(A) Posizione Home (centrale)

Per cambiare marcia, spostare la leva nella posizione desiderata come indicato, quindi rilasciarla. Per passare alla retromarcia, è necessario premere prima il pulsante ①.

➡:	Premere il pulsante ① per cambiare marcia.
↔:	Cambio marcia senza premere il pulsante ①.

Premere il pulsante P (parcheggio) ② per passare alla posizione P (parcheggio).

Dopo aver avviato il motore, premere completamente il pedale del freno, spostare la leva nella posizione desiderata come indicato, quindi rilasciarlo. Per passare alla retromarcia, è necessario premere prima il pulsante ①.

Confermare che il cambio sia nella posizione desiderata controllando l'indicatore del cambio

presente sulla leva del cambio o sul display informativo multifunzione.

AVVERTIMENTO

Azionare il freno di stazionamento elettrico se il cambio si trova in una qualsiasi posizione mentre il motore non è in funzione. In caso contrario il veicolo potrebbe mettersi in movimento inaspettatamente o rotolare via, causando gravi lesioni personali o danni materiali.

ATTENZIONE

- **Passare alla posizione P (parcheggio), R (retromarcia) o D (marcia)/Ds (marcia sportiva) solo quando il veicolo si è fermato completamente.**
- **Quando si innesta la marcia desiderata azionando la leva del cambio, controllare che la leva del cambio ritorni alla posizione centrale togliendo la mano dalla leva. Mantenendo la leva del cambio in una posizione intermedia, si potrebbe anche danneggiare il sistema di controllo del cambio.**
- **Non azionare la leva del cambio mentre si preme il pedale dell'acceleratore. Ciò può causare una partenza improvvisa e provocare un incidente.**
- **Le seguenti operazioni non sono consentite, perché sul cambio verrebbe applicata una forza eccessiva che potrebbe danneggiare il veicolo. Se si cerca di eseguire una di queste operazioni, si sente un segnale**

acustico e il cambio viene portato in posizione N (folle):

- **Spostamento del cambio in posizione R (retromarcia) mentre si marcia in avanti**
- **Spostamento del cambio in posizione D (marcia) durante la retromarcia**

P (parcheggio):

ATTENZIONE

- **Per evitare di danneggiare il cambio, usare la posizione P (parcheggio) solo a veicolo completamente fermo.**
- **Non spostare la leva del cambio mentre si preme il pulsante P (parcheggio). Ciò potrebbe causare danni al sistema di controllo del cambio.**

Usare questa posizione solo quando si deve parcheggiare il veicolo oppure per avviare il motore. Accertarsi sempre che il veicolo sia completamente fermo prima di premere il pulsante P (parcheggio) per inserire la posizione P (parcheggio). Per la massima sicurezza, il pedale del freno deve essere premuto prima di inserire la posizione P (parcheggio). Usare questa posizione insieme al freno di stazionamento elettrico. Quando si parcheggia in salita, premere prima il pedale del freno, azionare il freno di stazionamento elettrico e quindi inserire la posizione P (parcheggio). Il blocco della posizione parcheaggio non deve essere usato come freno quando si parcheggia. Per assicurare il veicolo, applicare sempre il freno

di stazionamento elettrico oltre al blocco della posizione parcheaggio.

In caso di malfunzionamento dell'elettronica del veicolo, il cambio può rimanere bloccato in posizione P (parcheggio). Far controllare l'elettronica del veicolo immediatamente. Per questo tipo di assistenza, si consiglia di rivolgersi al concessionario NISSAN o all'officina qualificata.

La posizione P (parcheggio) viene inserita automaticamente se:

- Si spegne l'interruttore di accensione
- Si slaccia la cintura di sicurezza del conducente e si apre la porta lato conducente quando il veicolo è fermo o si guida a velocità molto bassa e il cambio è in posizione D (marcia), R (retromarcia) o N, a meno che non sia inserita la modalità di mantenimento della posizione di folle (se in dotazione).

ATTENZIONE

Per evitare malfunzionamento del cambio Xtronic, nelle condizioni sopra citate è consigliabile posizionare manualmente il cambio in posizione P (parcheggio).

R (retromarcia):

ATTENZIONE

Per evitare di danneggiare il cambio, usare la posizione R (Retromarcia) solo a veicolo completamente fermo.

Usare la posizione R (retromarcia) per fare marcia indietro. Accertarsi che il veicolo si sia completamente fermato prima di selezionare la posizione R

(retromarcia). Per spostare la leva del cambio dalla posizione Home alla posizione R (retromarcia), occorre premere il pedale del freno e spingere il pulsante sulla leva del cambio. Se si passa il veicolo in posizione R (retromarcia) durante la marcia avanti, il cicalino suona e il veicolo passa in posizione N (folle).

N (folle):

Non è innestata né la marcia avanti né la retromarcia. Il motore può essere avviato in questa posizione. Se il motore si dovesse spegnere con il veicolo in movimento, è possibile innestare la posizione N (folle) per poterlo riavviare.

È possibile selezionare questa posizione tenendo la leva del cambio in questa posizione per 0,5 secondi.

D (marcia):

Usare questa posizione in tutte le situazioni di marcia avanti normale. Il cambio Xtronic cambia marcia automaticamente. Sono disponibili tutte le marce avanti. **Se il cambio passa in posizione D (guida) mentre il veicolo è in retromarcia, il cicalino suona e il veicolo passa in posizione N (folle).**

Ds (marcia sportiva):

Per selezionare la modalità Ds (marcia sportiva), spostare di nuovo la leva del cambio in posizione D (marcia) mentre il veicolo è in modalità D (marcia). L'indicatore della posizione di marcia sul display informativo multifunzione indica <Ds>.

Per disattivare la modalità Ds (marcia sportiva), riportare la leva del cambio nella posizione D (marcia).

NOTA:

- La modalità Ds (marcia sportiva) non serve solo per la guida sportiva, ma può essere utilizzata, ad esempio, anche per il sorpasso.
- Quando le condizioni di guida cambiano, disattivare la modalità Ds (guida sportiva).
- La modalità Ds (guida sportiva) riduce il risparmio di carburante.

Funzione della modalità di mantenimento della posizione di folle (se in dotazione)

Questa funzione consente di spegnere il motore con il veicolo in posizione N (folle). Mentre questa funzione è attiva, il veicolo può essere spostato a mano (durante il lavaggio) anche se l'accensione è OFF. Quando si utilizza questa funzione, rilasciare il freno di stazionamento elettrico.

AVVERTIMENTO

- **Utilizzare questa funzione solo su una superficie piana. La mancata osservanza di questa precauzione può causare il movimento accidentale del veicolo, con conseguente collisione o gravi lesioni personali.**
- **Quando l'accensione viene attivata dopo l'attivazione di questa funzione, premere il pedale del freno per arrestare il veicolo, dato che la leva del cambio è in posizione N (folle).**
- **Se questa funzione non viene attivata a causa di un'operazione inappropriata, il cambio potrebbe non funzionare correttamente. Per questo tipo di assistenza, si**

consiglia di rivolgersi al concessionario NISSAN o all'officina qualificata.

Per attivare la modalità di mantenimento della posizione di folle, eseguire le operazioni seguenti.

1. Premere l'interruttore di accensione per avviare il motore.
2. Rilasciare il freno di stazionamento elettrico e la funzione di mantenimento automatico del freno.
3. Tenere premuto il pedale del freno. Spostare la leva del cambio dalla posizione P (parcheggio).
4. Premere il pulsante P (parcheggio).
5. Spostare la leva del cambio in posizione N (folle) e tenerla in posizione per 0,5 secondi, finché non appare [N] sul display informativo multifunzione, quindi riportare la leva in posizione centrale.
6. Spostare di nuovo la leva del cambio in posizione N (folle) e tenerla in posizione per 0,5 secondi, finché sul display informativo multifunzione non compare il messaggio [Modalità di mantenimento posizione folle attivata]. (Vedere "50. Indicazione modalità di mantenimento della posizione di folle attivata (se in dotazione)" (pag.103).)
7. Disinserire l'accensione. Il motore si spegnerà mantenendo la posizione N (folle).

Per uscire da questa modalità, spostare il cambio in una posizione diversa da N (folle).

NOTA:

- Per eseguire correttamente l'operazione, è necessario eseguire i passaggi da 4 a 6 entro 5 secondi circa e i passaggi 5 e 6 entro circa 0,5 secondi.
- Quando l'accensione viene disattivata con il cambio in posizione N (folle), sul display informativo multifunzione compare un messaggio. (Vedere "49. Indicazione modalità di mantenimento della posizione di folle (se in dotazione)" (pag.103).)
- Se la modalità di mantenimento della posizione di folle non è disponibile, sul display informativo multifunzione compare un messaggio. (Vedere "51. Indicazione [Modalità di mantenimento posizione folle non attivata] (se in dotazione)" (pag.104).) Per attivare la modalità di mantenimento della posizione di folle, attendere qualche momento senza spostare il cambio, quindi ripetere l'operazione.

Modalità di inserimento manuale

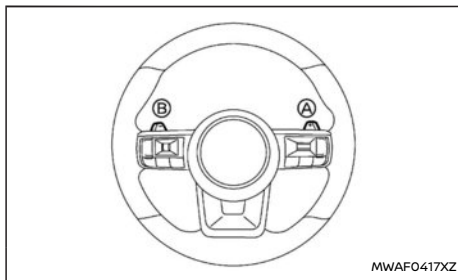

Paddle shift

Quando si utilizzano i paddle shift con la modalità Ds (marcia sportiva), il cambio passa alla modalità manuale. Le marce possono essere selezionate manualmente tramite i paddle shift al volante.

Per inserire una marcia superiore, tirare il paddle shift destro (+) (A). Il cambio passa ad una marcia superiore.

Per inserire una marcia inferiore, tirare il paddle shift sinistro (-) (B). Il cambio passa ad una marcia inferiore.

Per annullare la modalità di inserimento manuale, portare la leva del cambio in posizione D (marcia). Il cambio passerà alla posizione D (marcia). Per tornare alla posizione Ds (marcia sportiva) tenere tirato il paddle shift per circa 1,5 secondi. Tirando il a paddle shift con il cambio in posizione D (marcia), il cambio inserisce temporaneamente una marcia superiore o inferiore. Dopo un breve periodo di

tempo, il cambio ritorna automaticamente alla posizione D (marcia).

Se si desidera ritornare alla posizione "D" (marcia) effettuando il passaggio manualmente, spostare la leva del cambio in posizione D (marcia), oppure tenere tirato il paddle per circa 1,5 secondi.

Nella modalità di inserimento manuale, i rapporti vengono visualizzati nel display informativo multifunzione.

Il passaggio a una marcia superiore o inferiore avviene come segue:

1a ↔ 2a ↔ 3a ↔ 4a ↔ 5a ↔ 6a ↔ 7a

7 (7a):

Innestare questa posizione in tutte le situazioni di marcia avanti normale a velocità da autostrada.

6 (6a) e 5 (5a):

Usare queste posizioni nei lunghi percorsi in salita o per utilizzare l'effetto frenante del motore nei lunghi percorsi in discesa.

4 (4a), 3 (3a) e 2 (2a):

Usare queste posizioni per guidare in salita o per sfruttare l'effetto frenante del motore sulle discese ripide.

1 (1a):

Usare questa posizione per la marcia lenta su salite ripide o per la marcia lenta nella neve profonda, o ancora per sfruttare al massimo l'azione frenante del motore su forti discese.

- Bisogna ricordarsi di non guidare a velocità elevate per lunghi periodi di tempo quando è innestata una marcia inferiore alla 7a. Questa

precauzione è utile per ridurre i consumi di carburante.

- Tirando lo stesso paddle shift due volte si passa da una marcia all'altra in successione. Tuttavia, se tale movimento viene eseguito rapidamente, il secondo innesto potrebbe non venire completato correttamente.
- **Nella modalità di inserimento manuale, il cambio può non inserire la marcia selezionata. Ciò aiuta a mantenere stabili le prestazioni di guida e riduce la possibilità di danni al veicolo o di perdita di controllo.**
- **Quando si verifica questa situazione, l'indicatore della posizione del cambio Xtronic lampeggia e il cicalino suona.**
- **Nella modalità di inserimento manuale, il cambio potrebbe passare automaticamente a una marcia superiore a quella selezionata se il regime motore è troppo alto. Quando la velocità del veicolo sta diminuendo, la trasmissione scala automaticamente le marce, innestando la 1a appena prima di fermare il veicolo.**
- Il funzionamento del cambio Xtronic è limitato alla modalità automatica quando la temperatura dell'olio del cambio è molto bassa, anche se è selezionata la modalità di inserimento manuale. Ciò non indica la presenza di un guasto. Quando l'olio del cambio Xtronic si riscalda, è possibile selezionare la modalità di inserimento manuale.
- Quando la temperatura del liquido per cambio Xtronic è elevata, il passaggio alla marcia superiore può avvenire a regimi inferiori ri-

petto al consueto. Ciò non indica la presenza di un guasto.

Scalata di marcia mediante accelerazione - in posizione D (marcia) -

Per effettuare un sorpasso o per superare salite, premere a fondo il pedale dell'acceleratore. In questo modo è possibile scalare marcia, a seconda della velocità del veicolo.

Modalità di protezione dalle alte temperature dell'olio

Questo cambio prevede una modalità di protezione dalle alte temperature dell'olio. Se la temperatura dell'olio sale eccessivamente (per esempio guidando in salita in presenza di elevate temperature esterne e carico pesante, come può essere quando si traina un rimorchio), la potenza del motore e, in determinate circostanze, la velocità del veicolo diminuiscono automaticamente per ridurre il rischio di danni al cambio. Sebbene si possa controllare la velocità del veicolo mediante il pedale dell'acceleratore, il regime motore e la velocità del veicolo potrebbero tuttavia essere ridotti.

Failsafe

Quando interviene la funzione failsafe, il cambio Xtronic non inserirà la posizione di marcia selezionata.

Se il veicolo viene usato in condizioni gravose, con lo slittamento delle ruote e conseguente frenata violenta, la funzione failsafe potrebbe essere attivata. La spia di avaria motore (MIL) potrebbe accendersi per indicare l'attivazione

della modalità failsafe. Ciò avviene anche se tutti i circuiti elettrici funzionano correttamente. In questo caso, disattivare l'accensione e attendere 10 secondi. Quindi riattivare l'accensione. Il veicolo dovrebbe tornare alle condizioni di esercizio normali. (La spia MIL può rimanere accesa anche se il veicolo è tornato alle normali condizioni operative.) Se non torna alle normali condizioni operative, far controllare e riparare il cambio, se necessario, da un concessionario NISSAN o da un'officina qualificata.



AVVERTIMENTO

Quando interviene la modalità di protezione dell'alta temperatura del liquido o la funzione fail-safe, la velocità del veicolo può venire progressivamente ridotta. Questa velocità ridotta potrebbe essere inferiore a quella degli altri veicoli, quindi il rischio di una collisione è maggiore. Guidare con particolare cautela. Se necessario, accostare al bordo della strada in un punto sicuro e attendere che il cambio ritorni al normale funzionamento, oppure, se necessario, farlo riparare.

SISTEMA STOP/START (se in dotazione)

Il sistema Stop/Start è nato per limitare il consumo di carburante e le emissioni dei gas di scarico (CO₂) e per ridurre i rumori inutili durante il viaggio:

Per attivare il sistema Stop/Start:

- Sui modelli con cambio manuale, arrestare del tutto il veicolo, lasciare girare il motore al minimo con il cambio in N (folle) e rilasciare il pedale frizione.
- Sui modelli con cambio Xtronic, arrestare del tutto il veicolo e premere il pedale del freno o portare il cambio in posizione N (folle) o P (parcheggio).

Se la funzione di mantenimento automatico del freno (se in dotazione) è attivata, è possibile togliere il piede dal pedale del freno non appena la spia della funzione di mantenimento automatico del freno (verde) si accende, il motore quindi non si riavvierà automaticamente.

Per riavviare il motore quando il sistema Stop/Start è attivo:

- Sui modelli con cambio manuale, il motore si riavvierà nel momento in cui si preme il pedale frizione per innestare una marcia (avanti o indietro).
- Nei modelli con cambio Xtronic:
 - Se la spia della funzione di mantenimento automatico del freno (verde) è accesa, inserire la posizione D (marcia) o R (retromarcia), o premere l'acceleratore per riavviare il motore.
 - Se la funzione di mantenimento automatico del freno è disattivata o non in dotazione, oppure se la spia non è accesa, il motore si

riavvierà nel momento in cui si toglie il piede dal pedale del freno.

ATTENZIONE

Al termine del viaggio, bisogna spegnere il motore e disinserire l'accensione (OFF). Bloccare il veicolo nella maniera consueta. Girando il contatto su OFF, si spegneranno tutti i sistemi elettrici. La noncuranza di questa precauzione può portare a una batteria scarica.

FUNZIONAMENTO NORMALE

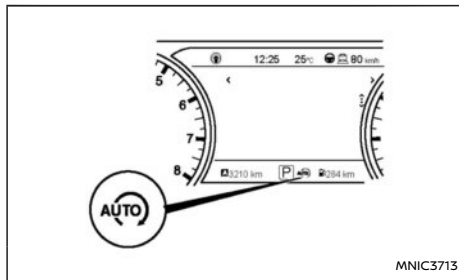

Display da 7 pollici

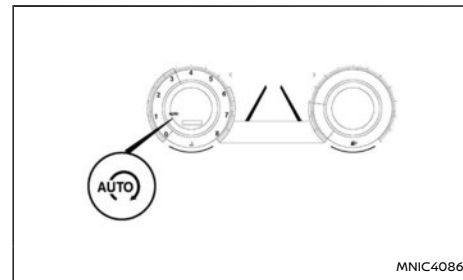

Schermo intero

Il sistema Stop/Start ha fermato il motore e lo riavvierà automaticamente. La spia Stop/Start è accesa.

NOTA:

Il sistema Stop/Start o il sistema Stop/Start di rallentamento (disponibile solo con tecnologia Mild Hybrid (se in dotazione) abbinata a cambio Xtronic) non si attiva nelle seguenti condizioni:

- Quando dopo l'avviamento del motore, il motore è tenuto al minimo senza guidare il veicolo.
- Quando la temperatura del liquido refrigerante è bassa.
- Quando la capacità della batteria è bassa.
- Quando la temperatura della batteria è bassa o estremamente elevata.
- Quando la depressione al servofreno diminuisce.
- Quando si apre il cofano mentre il motore è in funzione.

- Quando si accende il motore mentre il cofano è aperto.
- Quando la cintura di sicurezza del conducente non è allacciata.
- Quando la porta lato guida è aperta.
- Quando la spia del sistema Stop/Start lampeggia lentamente.
- Quando il pedale dell'acceleratore viene premuto (modelli con cambio Xtronic).
- Quando il cambio è in posizione R (retromarcia).
- Quando la manopola di regolazione della velocità del ventilatore è in una posizione diversa da OFF (0) mentre la manopola di distribuzione aria è impostata sulla posizione di sbrinamento anteriore (condizionatore d'aria manuale).
- Quando l'interruttore dello sbrinatori anteriore è inserito (condizionatore d'aria automatico).
- Quando l'interruttore OFF del sistema Stop/Start è attivato.
- Quando l'Intelligent Key non viene rilevata.
- Quando il pedale del freno non è completamente premuto (modelli con cambio Xtronic).
- Quando l'assorbimento elettrico è elevato.
- In caso di notevole altitudine.
- Quando è attivata la modalità [SNOW] o [OFF-ROAD] (modelli 4WD).

NOTA:

Il sistema Stop/Start non si attiva nelle condizioni seguenti:

- Quando il veicolo è in movimento.
- Quando si ferma il veicolo su una strada in forte pendenza.
- Quando viene azionato il volante (modelli senza tecnologia Mild Hybrid).

NOTA:

Il sistema Stop/Start di rallentamento (disponibile solo con tecnologia Mild Hybrid (se in dotazione) abbinata a cambio Xtronic) non si attiva nelle seguenti condizioni:

- Quando la velocità del veicolo è superiore a 18 km/h.
- Quando il cambio non è in posizione D (marcia).
- Quando il veicolo è in marcia su un fondo stradale non piano.
- Quando un pedone o un veicolo viene rilevato dalla funzione Intelligent Emergency Brake (se in dotazione).
- Quando ProPILOT (se in dotazione) o ICC (se in dotazione) viene attivato.

NOTA:

Nelle condizioni seguenti ci vorrà un po' di tempo prima che il sistema Stop/Start si attivi:

- Quando la batteria è scarica.
- Quando la temperatura esterna è bassa o alta.

- Quando la batteria al piombo-acido è stata sostituita o il morsetto di questa è stato staccato per un lungo periodo di tempo e quindi ricollegato.

NOTA:

Nelle condizioni seguenti il motore non si riavvia neanche rilasciando il pedale del freno (cambio Xtronic) o premendo il pedale della frizione (MT), sebbene il sistema Stop/Start sia attivato (il motore potrebbe riavviarsi grazie a un'altra condizione di riavvio):

- Quando il cambio è in posizione P (parcheggio) (modelli con cambio Xtronic).
- Quando la leva del cambio non è in posizione N (folle) (se il conducente preme completamente il pedale della frizione, il motore si riavvia) (modelli con cambio manuale).
- Quando il cambio è in posizione N (folle) e il freno di stazionamento è attivato o la spia della funzione di mantenimento automatico del freno è verde (modelli con cambio Xtronic).
- Quando ProPILOT Assist (se in dotazione) viene attivato.

NOTA:

Il motore si riavvia senza rilasciare il pedale del freno (modelli con cambio Xtronic) o senza premere il pedale della frizione (modelli con cambio manuale) mentre il sistema Stop/Start o il sistema Stop/Start di rallentamento (disponibile solo con tecnologia Mild Hybrid (se in dotazione) abbinata a cambio Xtronic) è attivato nelle seguenti condizioni:

- Quando si preme l'interruttore OFF del sistema Stop/Start.
- Quando la manopola di regolazione della velocità del ventilatore è in una posizione diversa da OFF (0) mentre la manopola di distribuzione aria è impostata sulla posizione di sbrinamento anteriore (condizionatore d'aria manuale).
- Quando l'interruttore dello sbrinatori anteriore è inserito (condizionatore d'aria automatico).
- Quando si preme il pedale acceleratore. (Modelli con cambio Xtronic)
- Quando la capacità della batteria è bassa.
- Quando l'assorbimento elettrico è elevato.
- Quando la paletta del cambio viene azionata (se in dotazione) (modelli con cambio Xtronic)
- Quando l'Intelligent Key non viene rilevata.
- Quando la depressione al servofreno è insufficiente a causa della ripetuta pressione del pedale freno.
- Quando la cintura di sicurezza lato guida è slacciata o la porta lato guida è aperta. (Modelli con cambio Xtronic) (Modelli con cambio manuale, se la marcia non è inserita).
- Quando la tensione della batteria si sta abbassando (a causa del carico elettrico proveniente da altri sistemi del veicolo, quali fari, riscaldatore, ecc., o da dispositivi esterni collegati alla presa da 12 volt presente all'interno del veicolo)

- Quando sono trascorsi più di 3 minuti dall'attivazione del sistema Stop/Start. (Modelli con cambio Xtronic)
- Quando ProPILOT Assist (se in dotazione) viene attivato (Il motore potrebbe non riavviarsi a seconda della pressione del liquido freni).
- Quando il conducente parte da fermo usando ProPILOT Assist (se in dotazione).
- Quando ProPILOT Assist (se in dotazione) rileva l'allontanamento del veicolo che precede.
- Quando è attivata la modalità [SNOW] o [OFF-ROAD] (modelli 4WD).

NOTA:

Il motore si riavvia senza rilasciare il pedale del freno (modelli con cambio Xtronic) o senza premere il pedale della frizione (modelli MT) mentre il sistema Stop/Start viene attivato nelle seguenti condizioni:

- Quando si rilascia il pedale freno su una strada con forte pendenza e il veicolo si muove.
- Quando il freno di stazionamento viene rilasciato mentre il cambio è in posizione N (folle) e il pedale del freno non è premuto.
- Quando il cambio viene spostato in posizione R (retromarcia). (Modelli con cambio Xtronic)
- Quando viene selezionata la posizione D (marcia) da P (parcheggio) o N (folle) durante un arresto tramite sistema Stop/Start in un veicolo con cambio Xtronic.

- Quando viene azionato il volante (veicoli con cambio Xtronic senza tecnologia Mild Hybrid).

NOTA:

Il motore si riaccenderà senza il rilascio del pedale del freno quando il sistema Stop/Start di rallentamento (disponibile solo con tecnologia Mild Hybrid (se in dotazione) abbinata a cambio Xtronic) viene attivato nelle seguenti condizioni

- Quando la velocità del veicolo è superiore a 18 km/h (12 MPH).
- Quando il cambio non è in posizione D (marcia).
- Quando il cofano motore è aperto.

NOTA:

Il motore non si riavvierà mentre il veicolo è in movimento quando il freno di emergenza viene attivato ed è attivo il sistema Stop/Start di rallentamento (disponibile solo con tecnologia Mild Hybrid (se in dotazione) abbinata a cambio Xtronic). Il motore si riavvierà dopo che il veicolo si sarà fermato.

NOTA:

Le condizioni seguenti prevengono la riaccensione automatica del motore da parte del sistema Stop/Start. In questa particolare situazione si dovrà avviare il motore usando l'interruttore di accensione.

- Quando il cofano motore è aperto.
- Quando la cintura di sicurezza del conducente non è allacciata e la porta del condu-

cente è aperta (modelli con cambio manuale).

Utilizzare questo sistema quando il veicolo è fermo al semaforo, ecc. Quando bisogna fermare il veicolo per lunghi periodi di tempo, spegnere il motore.

Quando il motore è spento mediante il sistema Stop/Start, le funzioni di riscaldamento, raffreddamento e deumidificazione possono diventare meno efficaci. Per evitare questo inconveniente, disattivare il sistema Stop/Start premendo l'interruttore OFF del sistema.

Il sistema Stop/Start è sempre abilitato all'inizio di un viaggio (non appena si è avviato il motore). Il motore si spegne e si riavvia automaticamente durante il viaggio in presenza delle condizioni appropriate.

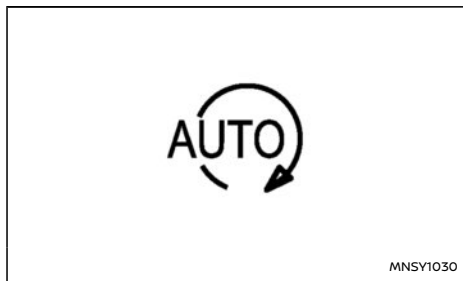

NOTA:

Il riavviamento automatico del motore è possibile quando la spia del sistema Stop/Start è accesa nel display informativo multifunzione.

DISPLAY DEL SISTEMA STOP/START

Vedere "Display informativo multifunzione" (pag.86) per informazioni sul display.

Attivazione o disattivazione del sistema Stop/Start

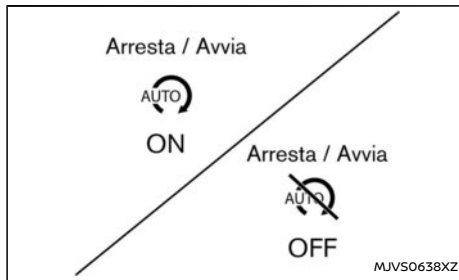

Se il sistema Stop/Start viene attivato o disattivato usando l'interruttore OFF del sistema, viene mostrato un messaggio.

Risparmio CO2 o carburante risparmiato e tempo di arresto motore



Mentre il motore resta spento, il display informativo multifunzione può mostrare la quantità accumulata (prevista) di emissioni di anidride carbonica (se in dotazione) prevenuta dal sistema Stop/Start. La modalità di risparmio CO2 o carburante e

tempo di arresto motore mostra i seguenti elementi:

- Il risparmio CO2 mostra la quantità stimata di emissioni di CO2 prevenute grazie al sistema Stop/Start quando il motore viene spento automaticamente.
- Il tempo di spegnimento motore mostra la durata in cui il motore è rimasto spento tramite il sistema Stop/Start.

Ci sono due contatori di CO₂, un contatore della durata di vita e un contatore che può essere azzerato manualmente. Ciò può essere effettuato premendo <OK> alla pagina [Risparmio₂] oppure può essere azzerato nel menu [Impostazioni]; vedere "Display informativo multifunzione" (pag.86).

Disattivazione avviamento automatico



Se il motore si spegne tramite il sistema Stop/Start attivato e non si riaccende automaticamente, questo messaggio viene visualizzato.

Guasto al sistema



Questo messaggio viene visualizzato in caso di guasto al sistema Stop/Start.

Fare controllare il sistema da un concessionario NISSAN o un'officina qualificata.

Inibizione del sistema Stop/Start



Questo indicatore è visualizzato quando il veicolo è fermo se il motore non può essere spento automaticamente dal sistema Stop/Start a causa di specifiche condizioni di inibizione.

Indicazione Stop/Start ((Stop / Start Premere il pedale del freno))



Questa indicazione viene visualizzata quando il veicolo è fermo se il sistema Stop/Start è disattivato perché il pedale del freno non è stato premuto completamente.

Se si desidera attivare il sistema Stop/Start, premere ulteriormente il pedale del freno.

Il messaggio scompare nelle seguenti condizioni:

- Il sistema Stop/Start è attivato.
- Il veicolo inizia a muoversi.

Indicazione Stop/Start ([Stop / Start
Rilasciare il pedale della frizione])



Questa indicazione viene visualizzata quando il veicolo è fermo se il sistema Stop/Start è disattivato perché il pedale della frizione non è stato rilasciato completamente.

Se si desidera attivare il sistema Stop/Start, rilasciare completamente il pedale della frizione.

Il messaggio scompare nelle seguenti condizioni:

- Il sistema Stop/Start è attivato.
- Il veicolo inizia a muoversi.

Indicazione Stop/Start ([Priorità allo sterzo])



Questa indicazione viene visualizzata quando il veicolo è fermo se il sistema Stop/Start è disattivato perché è stato rilevato l'azionamento dello sterzo.

Il messaggio scompare nelle seguenti condizioni:

- Il sistema Stop/Start è attivato.
- Il veicolo inizia a muoversi.

Indicazione Stop/Start ([Priorità al climatizzatore])



Questa indicazione viene visualizzata quando il veicolo è fermo se il sistema Stop/Start è disattivato perché viene data priorità al condizionatore d'aria (funzione di raffreddamento, riscaldamento o deumidificazione).

Il messaggio scompare nelle seguenti condizioni:

- Il sistema Stop/Start è attivato.
- Il veicolo inizia a muoversi.

TECNOLOGIA SISTEMA MILD HYBRID (se in dotazione)

INTERRUTTORE OFF DEL SISTEMA STOP/START

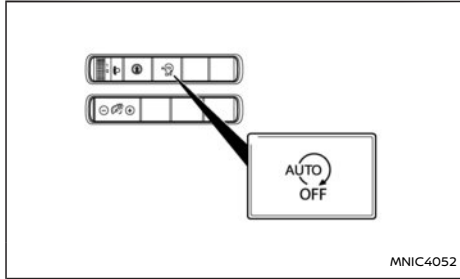

Guida a sinistra

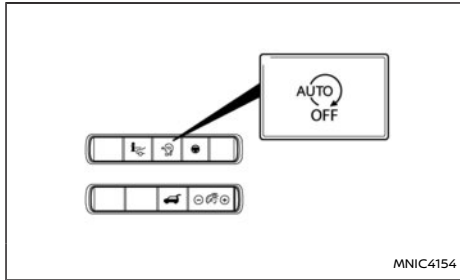

Guida a destra

Il sistema può essere disabilitato temporaneamente tramite l'apposito interruttore OFF. Premere il pulsante per un secondo per riabilitare il sistema Stop/Start.

- Quando il sistema Stop/Start viene disabilitato mentre il motore è in funzione, il motore non potrà più spegnersi automaticamente.

- Disabilitando il sistema Stop/Start dopo che il motore è stato spento automaticamente dal sistema, il motore si riavvierà istantaneamente non appena le condizioni appropriate si presentino, come descritto nel paragrafo FUNZIONAMENTO NORMALE. Il motore in seguito non potrà più essere spento automaticamente durante lo stesso viaggio.
- Quando il sistema Stop/Start è disinserito, il sistema non è più in grado di prevenire consumi di carburante, emissioni inquinanti o rumori inutili durante il viaggio.

Ulteriori informazioni sul sistema Stop/Start possono essere controllate tramite il menu [Impostazioni] (vedere Strumenti e comandi).

NOTA:

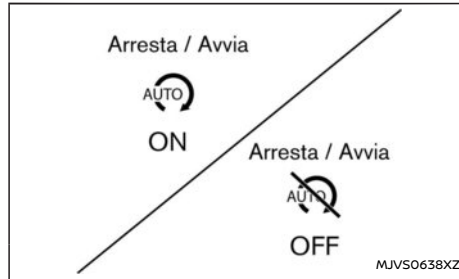

Il messaggio di attivazione o disattivazione del sistema Stop/Start viene visualizzato per alcuni secondi sul display informativo multifunzione quando viene premuto l'interruttore OFF del sistema.

La tecnologia sistema Mild Hybrid controlla in modo efficiente la funzione di assistenza di coppia e la ricarica della batteria (funzione di rigenerazione dell'energia) e rende più efficace la funzione stop/start per migliorare l'efficienza dei consumi. Il sistema utilizza un sistema a doppia batteria: una batteria da 12 V al piombo acido (principale) e una batteria agli ioni di litio (secondaria). In queste batterie è immagazzinata l'energia generata dalla frenata, impiegata per le funzioni start-stop al regime di minimo e di assistenza di coppia del motore. L'energia immagazzinata nella batteria agli ioni di litio viene utilizzata durante l'accelerazione e offre al motore accelerazione e prestazioni ottimali.

Quando il veicolo procede a velocità di crociera senza che si prema il pedale dell'acceleratore o quando decelera mediante la pressione del pedale del freno, le batterie vengono caricate e immagazzinano l'energia generata.

Quando la carica della batteria è sufficiente, l'energia può quindi essere utilizzata per assistere il motore fino a 20 secondi durante l'accelerazione, garantendo prestazioni ottimali ed efficienza dei consumi.

NOTA:

La funzione di assistenza di coppia non viene attivata nelle seguenti condizioni.

- Quando è inserita la retromarcia (R).
- (Solo cambio manuale) quando la frizione non è completamente attivata (pedale della frizione non completamente rilasciato).

TRAZIONE INTEGRALE (4WD) (se in dotazione)

- In caso di partenza o accelerazione improvvisa.
- Quando si preme il pedale del freno dopo che si è iniziata un'accelerazione.
- Quando si rilascia il pedale dell'acceleratore dopo che si è iniziata un'accelerazione.
- Quando è attivo il sistema antibloccaggio freni (ABS) o il controllo elettronico di stabilità (ESP).
- Quando la capacità della batteria è bassa.
- Quando la temperatura esterna è bassa ed è necessaria la protezione della batteria.

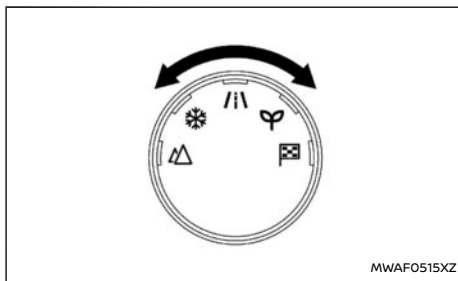

[Selett. mod. guida]: Modelli 4WD

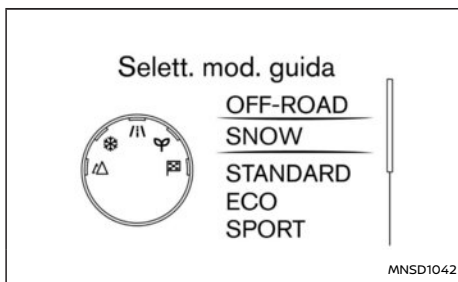

Display informativo multifunzione: Modelli 4WD

Il sistema [Selett. mod. guida] è utilizzato per selezionare la modalità 4WD richiesta in base alle condizioni di guida.

Il sistema di trazione integrale (4WD) ripartisce la coppia motrice su tutte e quattro le ruote. Ruotare [Selett. mod. guida] (vedere la figura) per selezionare ciascuna modalità in base alle condizioni di guida.

NOTA:

Quando si seleziona la modalità di guida mediante [Selett. mod. guida], il passaggio alla modalità selezionata potrebbe non essere immediato. Ciò non indica la presenza di un guasto.

La modalità attuale è visualizzata nel display informativo multifunzione. Una lista delle modalità appare sul display informativo multifunzione ed è possibile effettuare una selezione.

NOTA:

La lista delle modalità verrà disattivata circa 5 secondi dopo aver selezionato una modalità. È inoltre possibile cancellare il messaggio premendo <OK> sull'interruttore al volante.

Se non è possibile passare da una modalità di guida a un'altra mediante [Selett. mod. guida] mentre l'accensione è ON, fare controllare il sistema. Per questo tipo di assistenza, si consiglia di rivolgersi a un concessionario NISSAN o a un'officina qualificata.

MODALITÀ [OFF-ROAD]

Consente una maggiore facilità di guida o di avvio su un fondo stradale accidentato come una strada sterrata, su una salita ripida o sulla sabbia.

ATTENZIONE

Non guidare su fondo stradale lastricato e asciutto nella modalità [OFF-ROAD], poiché ciò sottopone la catena cinematica a forti sollecitazioni che possono provocare gravi anomalie di funzionamento. Inoltre, si cause-

rebbe un'usura anticipata degli pneumatici e un maggior consumo di carburante.

Quando è selezionata la modalità [OFF-ROAD], può verificarsi il fenomeno della frenata nelle curve strette o si possono creare leggere vibrazioni in curva. Ciò non indica la presenza di un guasto.

MODALITÀ [SNOW]

Questa modalità rende più facile partire e guidare su strade innevate e ghiacciate.

ATTENZIONE

Non guidare su fondo stradale lastricato e asciutto nella modalità [SNOW], poiché ciò sottopone la catena cinematica a forti sollecitazioni che possono provocare gravi anomalie di funzionamento. Inoltre, si causerebbe un'usura anticipata degli pneumatici e un maggior consumo di carburante.

Quando è selezionata la modalità [SNOW], si possono creare leggere vibrazioni in curva. Ciò non indica la presenza di un guasto.

MODALITÀ [STANDARD]

La modalità standard è la modalità più adatta per la guida normale.

Ogni volta che si attiva l'accensione, questa modalità viene selezionata per prima.

MODALITÀ [ECO]

Promuove una guida ecologica da parte del conducente. Permette di configurare il motore e il cambio per ridurre i consumi di carburante, grazie a un cambio di marcia anticipato, una partenza più morbida e una fase di crociera più stabile.

NOTA:

La selezione della modalità [ECO] non necessariamente migliorerà l'efficienza dei consumi, dal momento che sono implicati molti fattori di guida.

MODALITÀ [SPORT]

- Permette di configurare il motore e il cambio per aumentare la risposta degli organi di trasmissione.
- L'impostazione del sistema dello sterzo viene regolata in modo da aumentare moderatamente la forza richiesta dallo sterzo per un feeling sportivo.

NOTA:

In modalità [SPORT], i consumi di carburante possono aumentare.

INDICAZIONI PER IL PASSAGGIO A 4WD

- Selezionare la modalità di guida appropriata alla situazione Ad esempio, non è appropriato utilizzare la modalità [SNOW] o [OFF-ROAD] quando si guida in città.
- Indipendentemente dalla modalità di guida selezionata, se il sistema rileva una situazione potenzialmente pericolosa (ad esempio, lo

slittamento delle ruote), verrà azionata la modalità 4WD.

GUIDA SICURA CON LA TRAZIONE INTEGRALE (4WD)

La vostra nuova NISSAN è stata progettata sia per il normale uso su strada che per quello fuoristrada. Evitare tuttavia di affrontare guadi o fango profondo in quanto, a differenza di un veicolo fuoristrada tradizionale, la vostra NISSAN è destinata essenzialmente all'utilizzo durante il tempo libero.

Da tenere presente che i veicoli a due ruote motrici (2WD) sono meno adatti alla guida su strade sterrate e a liberare il veicolo in caso di impantanamento, per esempio, nella neve o nel fango, di quanto lo siano i veicoli a trazione integrale (4WD).

È opportuno osservare le seguenti precauzioni:

- Durante la marcia in fuoristrada, guidare con prudenza evitando zone rischiose. Durante la marcia su strade accidentate, allacciare sempre le cinture di sicurezza per mantenere la corretta posizione di seduta.
- Evitare di percorrere trasversalmente tratti in forte pendenza. Percorrerli pertanto, sia in salita che in discesa, seguendo la direttrice della strada. I veicoli fuoristrada tendono a cappottarsi più facilmente in senso laterale che non in senso longitudinale.
- Evitare di affrontare salite troppo impegnative. Il veicolo potrebbe fermarsi, se la pendenza è eccessiva. In discesa, potrebbe inoltre essere difficile controllare la velocità. Percorrendo trasversalmente forti pendenze, il veicolo potrebbe cappottarsi.

- Non cambiare marcia durante la guida su forti discese, poiché ciò potrebbe far perdere il controllo del veicolo.
- Fare attenzione quando si giunge in cima a un pendio. In cima ci potrebbe essere una discesa ripida o altri pericoli che potrebbero portare a incidenti.
- Se il motore si spegne o non si riesce ad arrivare in cima a un pendio molto ripido, non tentare di fare inversione di marcia. Il veicolo potrebbe rovesciarsi o cappottarsi. Procedere all'indietro in discesa in linea retta e in retromarcia (R).
Non procedere all'indietro con il cambio in folle (N) e/o con la frizione premuta usando il freno, poiché si potrebbe perdere il controllo del veicolo.
- Interventando pesantemente sui freni in discesa si potrebbe causare un surriscaldamento nonché una diminuzione di efficienza dei freni, con il rischio di perdita di controllo del veicolo e probabile incidente. Utilizzare i freni con moderazione e innestare una marcia bassa per controllare la velocità del veicolo.
- Un carico non correttamente fissato potrebbe essere scagliato da tutte le parti durante la marcia su terreni accidentati. Fissarlo correttamente per evitare che venga lanciato in avanti provocando danni fisici alle persone a bordo del veicolo.
- Per evitare di alzare eccessivamente il baricentro, non superare la capacità nominale dei portapacchi sul tetto/cassone tetto (se in dotazione) e distribuire il carico in modo uniforme. Fissare i carichi pesanti nel vano

bagagli disponendoli il più possibile in avanti e in basso. Non montare sul veicolo pneumatici dalle dimensioni maggiori di quelle specificate. Ciò potrebbe causare il cappottamento del veicolo.

- Le rapide accelerazioni, le brusche manovre di sterzata o le frenate improvvise possono provocare una perdita di controllo del veicolo.
- Non superare i limiti di prestazioni dei pneumatici, anche con la trazione integrale (4WD). Le rapide accelerazioni, le brusche manovre di sterzata o le frenate improvvise possono provocare una perdita di controllo e un eventuale impantanamento del veicolo.
- Se possibile, evitare le curve a gomito, soprattutto ad alta velocità. Il baricentro del vostro veicolo 4WD è superiore rispetto a quello di un veicolo 2WD e pertanto il vostro veicolo tende a cappottarsi più facilmente. Questo tipo di veicolo non può fare le curve alla stessa velocità di un veicolo convenzionale a due ruote motrici tanto quanto una vettura sportiva bassa non è progettata per offrire delle prestazioni soddisfacenti nella guida fuoristrada. L'utilizzo improprio del veicolo può provocare la perdita di controllo e/o il cappottamento.
- Non tenere il volante dalla parte interna o per le razze durante la guida fuoristrada. Il volante potrebbe sobbalzare procurando lesioni alle mani. Guidare pertanto tenendo le dita e i pollici sul bordo esterno del volante.
- Prima di partire, allacciare la cintura di sicurezza e verificare che gli altri passeggeri facciano altrettanto.

- Guidare sempre con i tappetini ben posizionati, in quanto il pavimento può diventare molto caldo. Fare particolare attenzione se si è a piedi scalzi.
- Moderare la velocità in presenza di forti raffiche di vento laterale. A causa del baricentro più alto, il vostro veicolo NISSAN è più sensibile alle raffiche di vento laterali. Una velocità moderata garantisce un migliore controllo del veicolo.
- Controllare i freni subito dopo aver guidato nel fango o nell'acqua, come specificato in "Freni bagnati" (pag.460).
- Se il veicolo viene usato per attraversare tratti di sabbia, fango o acqua di profondità pari all'altezza dei mozzi, può rendersi necessaria una manutenzione più frequente. Per i dettagli, vedere il Libretto di manutenzione e garanzia, fornito separatamente.
- Sciacquare con acqua il sottoscocca del veicolo dopo avere percorso strade fangose o sabbiose. Eliminare gli eventuali rametti o detriti rimasti intrappolati.
- Montare pneumatici invernali della stessa misura su tutte e quattro (4) le ruote (ad esempio, pneumatici termici non chiodati) oppure montare catene da neve sulle ruote anteriori in caso di guida su fondi scivolosi (ad esempio, dopo una nevicata) e guidare con cautela in modalità 4WD.
- Evitare di parcheggiare il veicolo in forte pendenza. Se si scende dal veicolo mentre questo si sta spostando in avanti, indietro o lateralmente, si possono riportare danni fisici.

[SELETT. MOD. GUIDA]

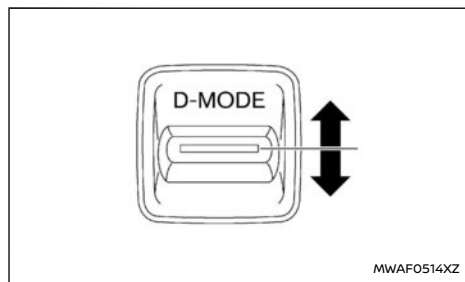

[Selett. mod. guida]: Modelli 2WD

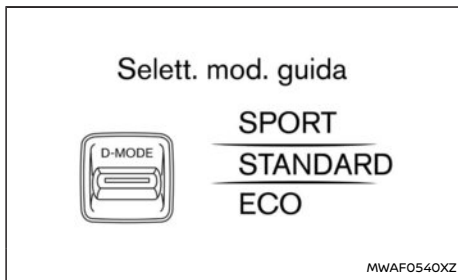

Display informativo multifunzione: Modelli 2WD

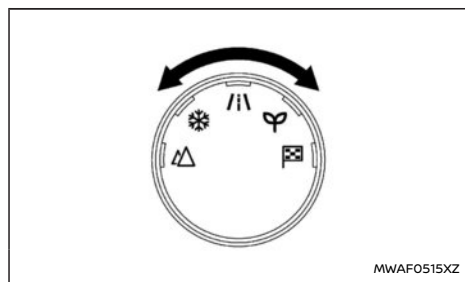

[Selett. mod. guida]: Modelli 4WD

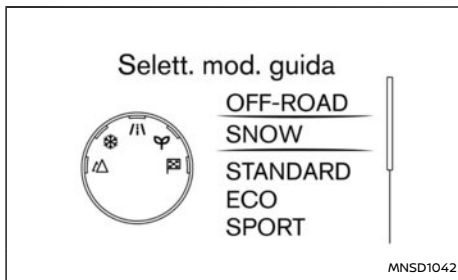

Display informativo multifunzione: Modelli 4WD

È possibile selezionare la modalità di guida utilizzando [Selett. mod. guida].

2WD: [SPORT], [STANDARD] ed [ECO]

Per cambiare la modalità, premere [Selett. mod. guida] verso l'alto o verso il basso.

4WD: [OFF-ROAD], [SNOW], [STANDARD], [ECO] e [SPORT]

Per cambiare la modalità, ruotare [Selett. mod. guida] a destra o a sinistra.

NOTA:

Quando si seleziona la modalità di guida mediante [Selett. mod. guida], il passaggio alla modalità selezionata potrebbe non essere immediato. Ciò non indica la presenza di un guasto.

La modalità attuale è visualizzata nel display informativo multifunzione. Una lista delle modalità appare sul display informativo multifunzione ed è possibile effettuare una selezione.

NOTA:

La lista delle modalità verrà disattivata circa 5 secondi dopo aver selezionato una modalità. È inoltre possibile cancellare il messaggio premendo <OK> sui comandi al volante.

Se non è possibile passare da una modalità di guida a un'altra mediante [Selett. mod. guida] mentre l'accensione è ON, fare controllare il sistema. Per questo tipo di assistenza, si consiglia di rivolgersi a un concessionario NISSAN o a un'officina qualificata.

La modalità [STANDARD] sarà selezionata prima ogni volta che si inserisce l'accensione.

AVVERTIMENTO

- Per evitare distrazioni, non guardare [Selett. mod. guida] o il display durante la marcia, ma dedicare tutta l'attenzione alla guida del veicolo.
- Evitare accelerazioni e sterzate brusche o

frenate improvvise, soprattutto su fondo stradale sdruciolevole. In caso contrario, si potrebbe verificare lo slittamento degli pneumatici o lo sbandamento del veicolo, con possibili incidenti.

MODALITÀ [OFF-ROAD] (modelli 4WD)

Consente una maggiore facilità di guida o di avvio su un fondo stradale accidentato come una strada sterrata, su una salita ripida o sulla sabbia.

ATTENZIONE

Non guidare su fondo stradale lastricato e asciutto nella modalità [OFF-ROAD], poiché ciò sottopone la catena cinematica a forti sollecitazioni che possono provocare gravi anomalie di funzionamento. Inoltre, si causerebbe un'usura anticipata degli pneumatici e un maggior consumo di carburante.

Quando è selezionata la modalità [OFF-ROAD], può verificarsi il fenomeno della frenata nelle curve strette o si possono creare leggere vibrazioni in curva. Ciò non indica la presenza di un guasto.

MODALITÀ [SNOW] (modelli 4WD)

Questa modalità rende più facile partire e guidare su strade innevate e ghiacciate.

ATTENZIONE

Non guidare su fondo stradale lastricato e asciutto nella modalità [SNOW], poiché ciò sottopone la catena cinematica a forti sollecitazioni che possono provocare gravi anomalie di funzionamento. Inoltre, si causerebbe un'u-

sura anticipata degli pneumatici e un maggior consumo di carburante.

Quando è selezionata la modalità [SNOW], si possono creare leggere vibrazioni in curva. Ciò non indica la presenza di un guasto.

MODALITÀ [STANDARD]

La modalità standard è la modalità più adatta per la guida normale.

Ogni volta che si attiva l'accensione, questa modalità viene selezionata per prima.

MODALITÀ [ECO]

Promuove una guida ecologica da parte del conducente. I punti di scatto del cambio sono configurati per ridurre i consumi di carburante e fornire una partenza più morbida e una fase di crociera più stabile.

Si raccomanda di non selezionare la modalità ECO quando è necessario accelerare in condizioni quali:

- Guida con un carico pesante di passeggeri o bagagli sul veicolo.
- Guida su una ripida salita.

NOTA:

La selezione della modalità [ECO] non necessariamente migliorerà l'efficienza dei consumi, dal momento che sono implicati molti fattori di guida.

Funzionamento

Selezionare la modalità [ECO] usando [Selett. mod. guida]. L'indicatore [ECO] si illumina.

Se il conducente preme il pedale dell'acceleratore rispettando i presupposti per una guida ecocompatibile, la spia [ECO] si accende con luce verde. Se si preme il pedale dell'acceleratore esercitando una pressione eccessiva, la spia luminosa [ECO] si spegne.

La spia luminosa [ECO] non si accende nei seguenti casi:

- Quando il cambio è in posizione R (retromarcia).
- Quando la velocità del veicolo è inferiore a 3 km/h (2 miglia/h) o superiore a 145 km/h (90 miglia/h).
- Quando è in funzione il cruise control (se in dotazione) o il sistema Intelligent Cruise Control (ICC) (se in dotazione).

[Modalità ECO]

[Modalità ECO] è una funzione che consente di spostare la priorità dal cruise control (se in dotazione) o dall'Intelligent Cruise Control (ICC) al miglioramento nell'efficienza dei consumi. È possibile impostare questa funzione quando è selezionata la modalità ECO. Per attivare o disattivare questa funzione, vedere "Display informativo multifunzione" (pag.85).

- [Cruise Control ECO]
Quando l'impostazione è ON, l'efficienza dei consumi con la velocità di crociera viene migliorata mediante la riduzione dell'accelera-

zione target rispetto alla modalità normale (impostazione OFF).

NOTA:

Quando la velocità del veicolo è ridotta (ad esempio, quando il veicolo viene guidato su una strada in salita da una strada pianeggiante), è necessario più tempo per tornare alla velocità impostata in precedenza rispetto alla modalità normale.

[Proposta ECO pneu]

[Proposta ECO pneu] è una funzione che visualizza un messaggio di avviso ECO sul display informativo multifunzione quando viene rilevata una bassa pressione degli pneumatici. Per attivare o disattivare questa funzione, vedere "Display informativo multifunzione" (pag.85).

Con la funzione [Proposta ECO pneu] attiva, quando la pressione degli pneumatici è bassa, viene visualizzato il messaggio [Controllare pressioni pneumatici per ottimizzare risparmio energetico].

Quando appare l'avviso [Pressione pneumatici bassa], è possibile portare il display in modalità pressione pneumatici premendo la manopola a scorrimento per ottenere maggiori dettagli sull'avviso visualizzato.

Funzione [Guida pedale ECO]

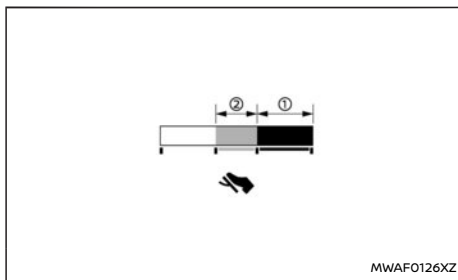

Il display [Guida pedale ECO] può essere selezionato nel display informativo multifunzione in modalità ECO. (Vedere "Display informativo multifunzione" (pag.85).) Usare la funzione [Guida pedale ECO] per contenere il consumo di carburante.

Quando la barra [Guida pedale ECO] si trova nell'area verde ①, significa che il veicolo viene guidato nei limiti di una guida estremamente economica.

Quando la barra [Guida pedale ECO] si trova nell'area verde chiaro ②, significa che il veicolo viene guidato nei limiti di una guida economica.

Se la barra [Guida pedale ECO] si trova fuori dall'area verde ① e ②, significa che il pedale dell'acceleratore viene usato al di fuori dei limiti di una guida economica.

La barra [Guida pedale ECO] non viene visualizzata quando:

- La velocità del veicolo è minore di circa 4 km/h (2 miglia/h).
- Il cambio si trova in posizione P (parcheggio), N (folle) o R (retromarcia).

MODALITÀ [SPORT]

- Permette di configurare il motore e il cambio per aumentare la risposta degli organi di trasmissione.
- L'impostazione del sistema dello sterzo viene regolata in modo da aumentare moderatamente la forza richiesta dallo sterzo per un feeling sportivo.

NOTA:

In modalità [SPORT], i consumi di carburante possono aumentare.

RICONOSCIMENTO SEGNALETICA STRADALE (se in dotazione)

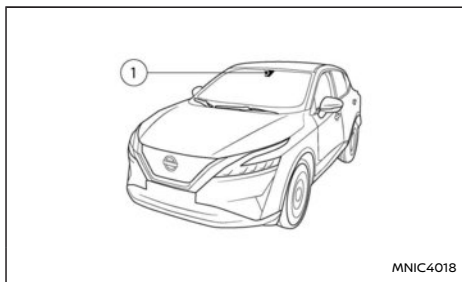

Il sistema di riconoscimento dei segnali stradali (TSR) fornisce al conducente informazioni sull'ultimo limite di velocità segnalato. Il sistema rileva informazioni sulla segnaletica stradale mediante l'unità telecamera anteriore ① posta davanti allo specchietto retrovisore interno e visualizza i segnali rilevati sul display informativo multifunzione. Per i veicoli dotati di NissanConnect, il limite di velocità visualizzato si basa sui dati ricavati dal sistema di navigazione e sul riconoscimento della telecamera in tempo reale. Le informazioni del sistema TSR vengono visualizzate sempre in alto sul display, e facoltativamente nell'area principale centrale della schermata. Vedere "Display informativo multifunzione" (pag.85) per dettagli su come personalizzare le informazioni del sistema TSR.

AVVERTIMENTO

Il sistema TSR è concepito esclusivamente come supporto informativo per il conducente. Non può sostituirsi all'attenzione del conducente alle condizioni del traffico, o alla responsabilità di una guida sicura. Non può impedire

incidenti dovuti a disattenzione. È responsabilità del conducente prestare attenzione e guidare in sicurezza in tutte le situazioni di marcia.

FUNZIONAMENTO DEL SISTEMA

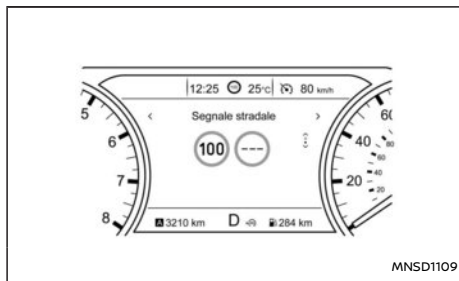

Display da 7 pollici

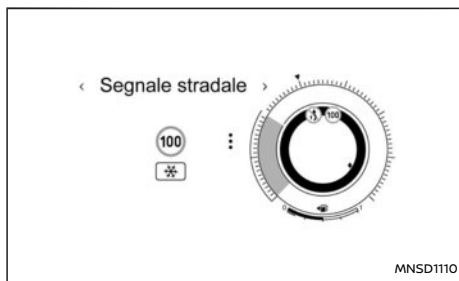

Schermo intero

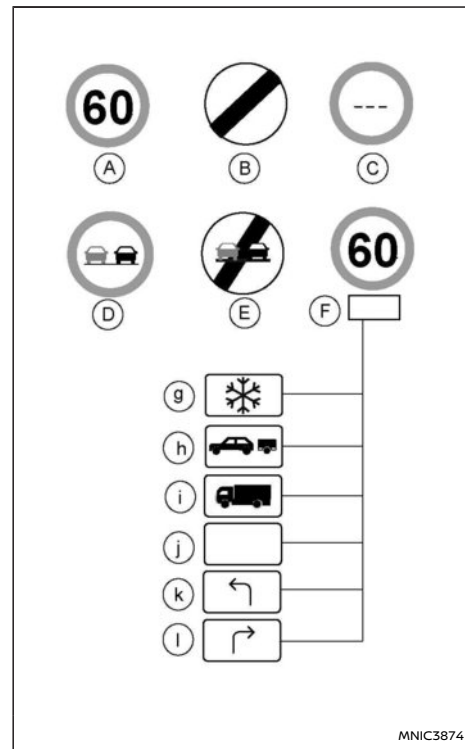

TSR: segnali stradali disponibili

Il sistema di riconoscimento segnaletica stradale visualizza i seguenti tipi di segnali stradali:

- Ⓐ Ultimo limite di velocità rilevato.
- Ⓑ Limite di velocità nazionale.
- Ⓒ Nessuna informazione sul limite di velocità.
- Ⓓ Divieto di sorpasso.
- Ⓔ Fine del divieto di sorpasso.
- Ⓕ Limite di velocità soggetto alle seguenti condizioni:
- Ⓖ Neve
- Ⓗ Traino
- Ⓘ Automezzi per il trasporto merci
- Ⓝ Generico
- Ⓚ È consentito svoltare a sinistra
- Ⓛ È consentito svoltare a destra

ATTENZIONE

- Il sistema di riconoscimento segnali stradali (TSR) favorisce una guida prudente e controllata. È responsabilità del conducente rimanere sempre vigile, guidare in tutta sicurezza e osservare le norme vigenti in materia di sicurezza e codice della strada, inclusa l'osservanza della segnaletica stradale.
- Il sistema di riconoscimento segnaletica stradale (TSR) potrebbe avere qualche problema di funzionamento nelle seguenti condizioni:
 - Quando il parabrezza di fronte alla telecamera del sistema TSR è coperto di pioggia, neve o vapore o quando è sporco.
 - In caso di luminosità insufficiente dei

fari a causa della presenza di sporco sul vetro dei fari o regolazione impropria dell'assetto.

- Quando una luce intensa colpisce la telecamera. (Per esempio, all'alba o al tramonto quando la luce colpisce direttamente la parte frontale del veicolo).
- In caso di una improvvisa variazione della luminosità. (Per esempio, all'entrata e all'uscita di una galleria, o sotto un ponte).
- Quando c'è scarsa visibilità. (Ad esempio, insufficiente illuminazione della strada, condizioni meteo sfavorevoli con pioggia, neve o nebbia o forti spruzzi.)
- Quando i segnali stradali sono danneggiati o non standard. (Ad esempio, dimensione, altezza, direzione o luminosità non corretta, oppure se il segnale è rotto o piegato).
- Quando i segnali stradali sono difficili da rilevare. (Ad esempio, sono coperti da sporco o neve o l'illuminazione è insufficiente.)
- Quando i segnali sono ambigui. (Ad esempio, segnali stradali in cantieri o corsie adiacenti o in una corsia di uscita.)
- Quando è presente un oggetto simile a un segnale stradale. (Ad esempio, segnali, pannelli o strutture simili.)

- Quando si oltrepassano segnali stradali al di fuori del campo di visione della telecamera. (Ad esempio, dopo una curva stretta o troppo lontani.)
- Quando i segnali stradali elettrici sono difficili da rilevare. (Ad esempio, basso contrasto, lontananza eccessiva, 3 cifre.)
- In aree non coperte dal sistema di navigazione.
- Quando i dati del sistema di navigazione non sono corretti o non sono aggiornati.
- In caso di deviazioni in relazione alla navigazione, ad esempio a causa di cambiamenti dei sensi di marcia.
- In caso di sorpasso di autobus o camion con adesivi indicanti il limite di velocità.
- Il sistema TSR potrebbe mostrare un segnale stradale, anche se non c'è nessun segnale davanti al veicolo. Potrebbe mostrare un limite di velocità diverso da quello per un'autovettura. Il segnale di limite massimo di velocità potrebbe indicare un numero superiore o inferiore rispetto alla velocità massima effettiva, ad esempio quando viene rilevato un segnale di limite di velocità per autocarri, un limite di velocità diverso a seconda dell'ora del giorno o del giorno della settimana oppure un segnale di limite di velocità che utilizza un'unità diversa (miglia/h o km/h) vicino al confine, quando si

rileva una segnalazione stradale elettrica con o senza indicazione del limite di velocità, quando si rileva un limite di velocità irrilevante lungo un'uscita o uno svincolo di un'autostrada, ecc.

ATTIVAZIONE O DISATTIVAZIONE DEL SISTEMA TSR

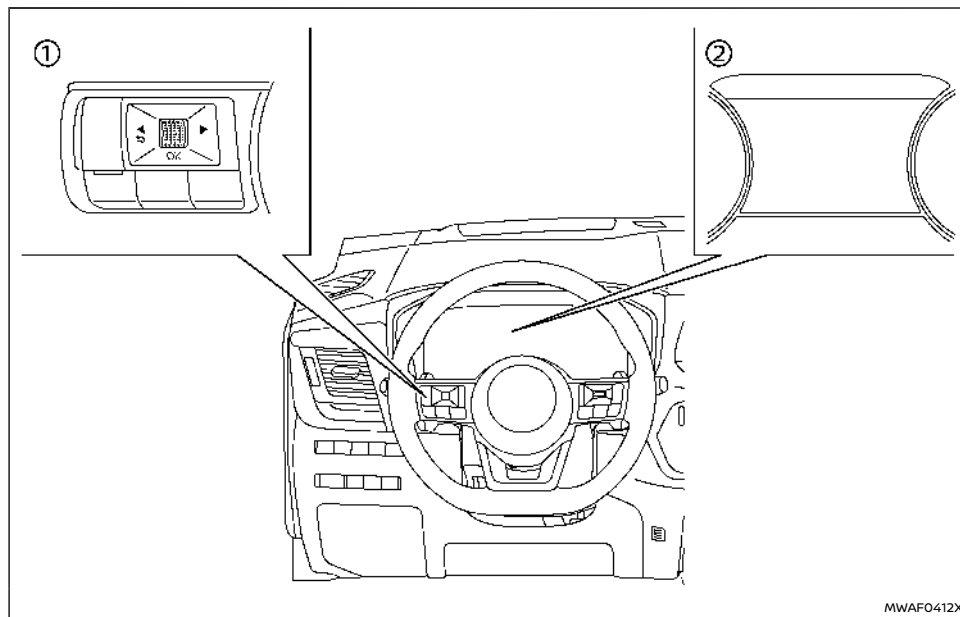

- ① Pulsanti di controllo al volante (lato sinistro)
- ② Display informativo multifunzione

Si può attivare o disattivare il sistema TSR mediante il menu [Impostazioni] sul display informativo multifunzione. Per maggiori dettagli, vedere "Display informativo multifunzione" (pag.85).

Effettuare i passaggi seguenti per attivare o disattivare il sistema TSR:

1. Premere il pulsante ◀ o ▶ finché sul display informativo multifunzione non viene visualizzato [Impostazioni], quindi premere la manopola a scorrimento. Utilizzare i pulsanti della manopola a scorrimento per selezionare

[Assistenza guidatore]. Quindi premere la manopola a scorrimento.

- Utilizzare i pulsanti della manopola a scorrimento per selezionare [Segnale stradale]. Quindi premere la manopola a scorrimento per attivare o disattivare il sistema.

SISTEMA TEMPORANEAMENTE NON DISPONIBILE

Se si avvia il veicolo dopo che è stato parcheggiato alla luce diretta del sole in presenza di temperature estremamente elevate (oltre circa 40°C (104°F)), il sistema TSR potrebbe essere disattivato automaticamente.

Provvedimenti da prendere:

Quando la temperatura nell'abitacolo si sarà abbassata, il sistema TSR riprenderà automaticamente il suo funzionamento.

MALFUNZIONAMENTO DEL SISTEMA

In caso di malfunzionamento del sistema TSR, il sistema verrà automaticamente disattivato e il messaggio di avviso [Guasto nel sistema] apparirà sul display informativo multifunzione.

Provvedimenti da prendere:

Alla visualizzazione del messaggio [Guasto nel sistema], accostare al bordo della strada in un luogo sicuro e fermare il veicolo. Spegnerne il motore, quindi riavviarlo. Se il messaggio [Guasto nel sistema] rimane visualizzato, far controllare il sistema TSR da un concessionario NISSAN o un'officina qualificata.

MANUTENZIONE

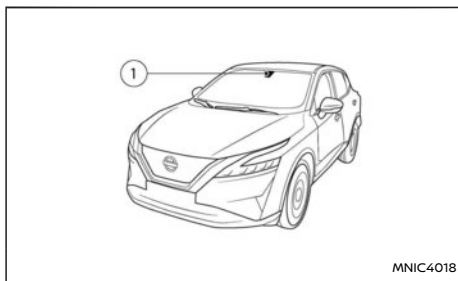

L'unità telecamera ① per il sistema di riconoscimento dei segnali stradali (TSR) è posta sopra lo specchietto retrovisore interno. Per mantenere il sistema di riconoscimento dei segnali stradali (TSR) in buone condizioni operative e prevenire un malfunzionamento del sistema, osservare quanto segue:

- Tenere il parabrezza sempre pulito.
- Non applicare adesivi (compreso del materiale trasparente) né installare un qualsiasi accessorio in prossimità della telecamera.
- Non apporre materiali riflettenti, ad esempio della carta bianca o uno specchio, sul quadro strumenti. Il riflesso della luce del sole può influire negativamente sulla capacità di rilevamento della telecamera.
- Non colpire o danneggiare le aree circostanti la telecamera. Non toccare l'obiettivo della telecamera né rimuovere la vite montata nella telecamera. Se la telecamera risulta danne-

giata a causa di un incidente, contattare un concessionario NISSAN o un'officina qualificata.

SISTEMA DI AVVISO SU ANGOLO CIECO (BSW)/SISTEMA INTELLIGENT BLIND SPOT INTERVENTION (se in dotazione)

Il presente capitolo contiene informazioni sui seguenti sistemi:

- Sistema di avviso su angolo cieco (BSW)
- Sistema Intelligent Blind Spot Intervention

AVVERTIMENTO

Di seguito sono elencate le limitazioni del sistema BSW/Intelligent Blind Spot Intervention. Se il veicolo non viene utilizzato conformemente a queste limitazioni di sistema, si potrebbero causare gravi lesioni o morte.



- Il sistema BSW/Intelligent Blind Spot Intervention non sostituisce una procedura di guida corretta e non è progettato per prevenire scontri con veicoli o oggetti. Durante la guida, usare sempre gli specchietti retrovisori interno ed esterni e guardare nella direzione di spostamento del veicolo per accertarsi che le condizioni di sicurezza permettano un cambio di corsia. Non fare affidamento solo sul sistema BSW.
- Esistono dei limiti per quanto riguarda la capacità di rilevamento del radar. L'uso dei sistemi BSW e Intelligent Blind Spot Intervention in determinate condizioni stradali o atmosferiche, o in presenza di linee di demarcazione anomale potrebbe comportare un funzionamento improprio del sistema. Per evitare incidenti, fidarsi sempre delle proprie manovre di guida.
- Il sistema BSW funziona a velocità superiori a circa 32 km/h (20 miglia/h).
- Il sistema Intelligent Blind Spot Intervention

tion funziona a velocità superiori a circa 60 km/h (37 miglia/h).

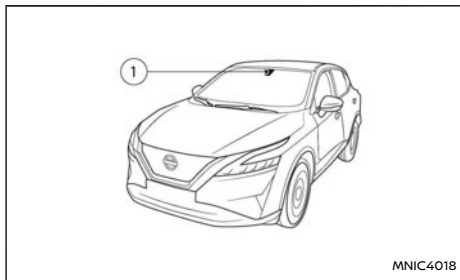
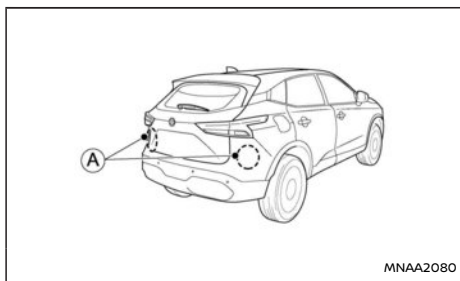
SISTEMI BSW E INTELLIGENT BLIND SPOT INTERVENTION



I sistemi di avviso su angolo cieco (BSW) e Intelligent Blind Spot Intervention avvisano il conducente della presenza di altri veicoli nelle corsie adiacenti durante il cambio di corsia.

Il sistema BSW utilizza sensori radar  montati vicino al paraurti posteriore per rilevare altri veicoli che viaggiano vicino al proprio veicolo nella corsia adiacente. Oltre ai sensori radar, il sistema Intelligent Blind Spot Intervention utilizza una telecamera  montata dietro il parabrezza per monitorare le linee di demarcazione della corsia di marcia.

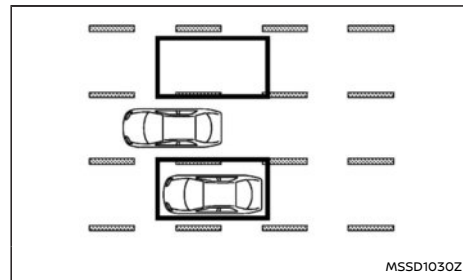

Area di rilevamento

I sensori radar riescono a rilevare veicoli presenti su entrambi i lati del vostro veicolo entro l'area di rilevamento illustrata in figura. L'area di rilevamento si estende dallo specchietto retrovisore esterno del vostro veicolo fino a circa 3,0 m (10 ft) dietro il paraurti posteriore e lateralmente fino a circa 3,0 m (10 ft).

Il sistema BSW funziona a velocità superiori a circa 32 km/h (20 miglia/h). Se i sensori radar rilevano veicoli presenti nell'area di rilevamento, la spia BSW a LED si accende. Se il conducente poi attiva l'indicatore di direzione, il sistema emette un

segnale acustico (due volte) mentre la spia BSW a LED e l'indicatore BSW lampeggiano.

Il sistema Intelligent Blind Spot Intervention funziona a velocità superiori a circa 60 km/h (37 miglia/h). Se il radar rileva un veicolo presente nell'area di rilevamento e il vostro veicolo si sta avvicinando alla linea di demarcazione della corsia, il sistema emette un segnale acustico (tre volte), fa lampeggiare la spia BSW a LED e l'indicatore BSW, e applica selettivamente una lieve frenata sul lato della vettura interessato per riportare l'auto nella sua corsia originale.

FUNZIONAMENTO DEL SISTEMA BSW

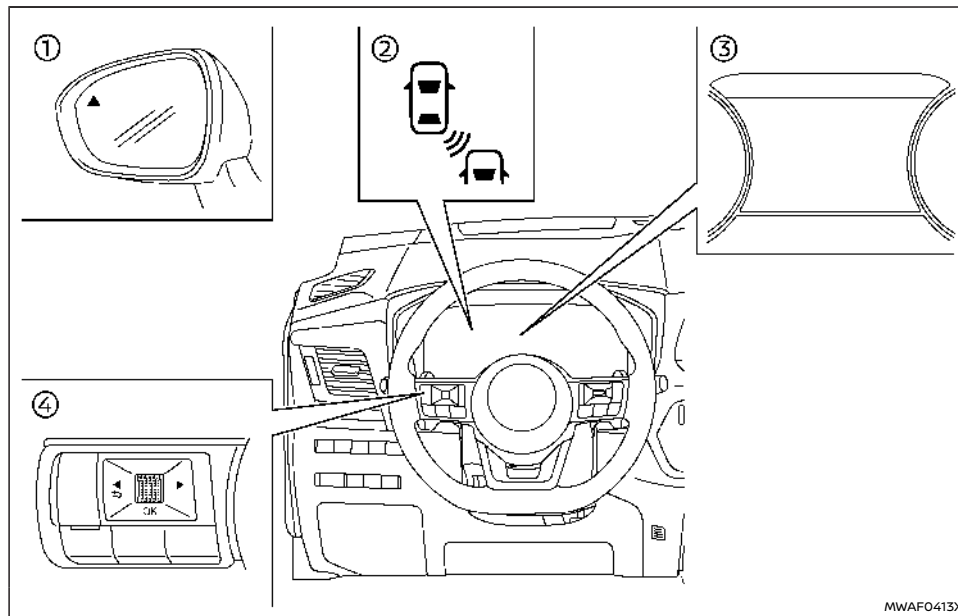

- ① Spia BSW a LED
- ② Indicatore BSW (nel display informativo multifunzione)
- ③ Display informativo multifunzione
- ④ Comandi al volante (lato sinistro)

Il sistema BSW funziona a velocità superiori a circa 32 km/h (20 miglia/h).

Se i sensori radar rilevano un veicolo presente nell'area di rilevamento, la spia BSW a LED si accende.

Attivando in quel momento l'indicatore di direzione

ne, il sistema emette un segnale acustico (due volte) mentre la spia BSW a LED e l'indicatore BSW lampeggiano. La spia BSW a LED e l'indicatore BSW continuano a lampeggiare finché il veicolo rilevato non esce dall'area di rilevamento.

La spia BSW a LED si accende per pochi secondi quando l'accensione viene portata su **ON**. La luminosità delle spie laterali viene regolata automaticamente in base alla luminosità ambientale.

Attivazione o disattivazione del sistema BSW

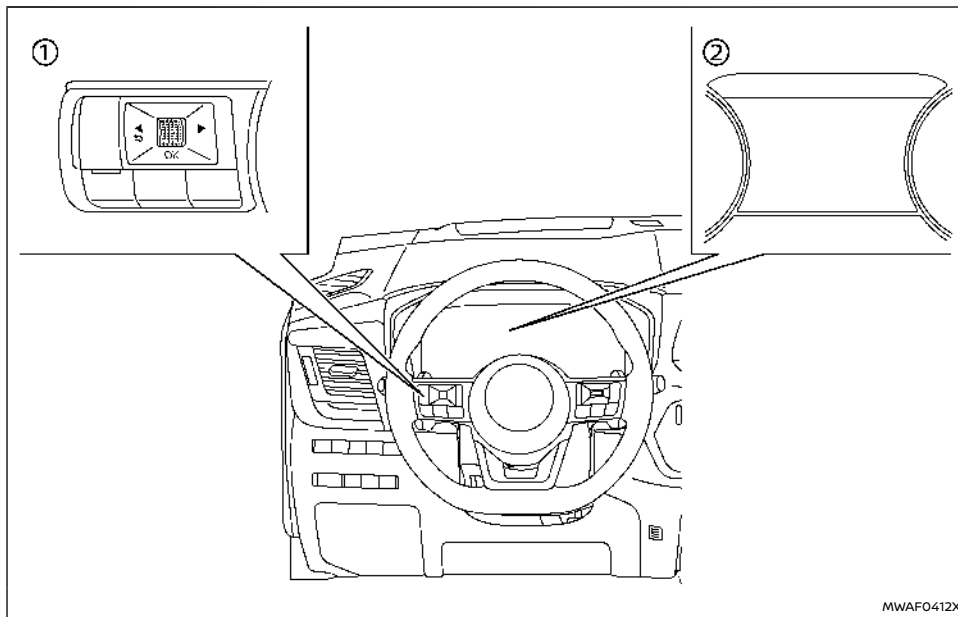

① Comandi al volante (lato sinistro)

② Display informativo multifunzione

Effettuare i passaggi seguenti per attivare o disattivare il sistema BSW.

1. Premere l'interruttore ◀ ▶ finché sul display informativo multifunzione non appare

[Impostazioni] e quindi premere la manopola a scorrimento. Utilizzare la manopola a scorrimento per selezionare [Assistenza guidatore]. Quindi premere la manopola a scorrimento.

2. Selezionare [Punto cieco] e premere la manopola a scorrimento.

3. Selezionare [Avviso] e premere la manopola a scorrimento.

Per maggiori dettagli, vedere "Display informativo multifunzione" (pag.85).

NOTA:

Quando si attiva/disattiva il sistema, il sistema mantiene le impostazioni correnti anche in caso di riavviamento del motore.

Stato di disattivazione temporanea del sistema BSW

Al rilevamento di un'ostruzione del radar, il sistema BSW verrà disattivato automaticamente. Il messaggio di avviso [No Disp Radar laterale bloccato] apparirà sul display informativo multifunzione.

Il sistema è di nuovo disponibile quando tali condizioni non sono più presenti.

I sensori radar potrebbero essere bloccati a causa di condizioni ambientali temporanee, quali schizzi d'acqua, foschia o nebbia. La condizione di ostruzione potrebbe anche essere causata dalla presenza di ghiaccio, brina o impurità sui sensori radar.

NOTA:

Se il sistema BSW cessa di funzionare, anche i sistemi Intelligent Blind Spot Intervention (se in dotazione) e RCTA (avviso traffico trasversale posteriore) cessano di funzionare.

Provvedimenti da prendere:

Quando le condizioni sopra riportate non sono più presenti, il funzionamento del sistema verrà automaticamente ripristinato.

Malfunzionamento del sistema

In caso di malfunzionamento del sistema BSW, il sistema verrà disattivato automaticamente. Il messaggio di avvertimento [Malfunzionamento] apparirà sul display informativo multifunzione.

NOTA:

Se il sistema BSW cessa di funzionare, anche i sistemi Intelligent Blind Spot Intervention (se in dotazione) e RCTA (avviso traffico trasversale posteriore) cessano di funzionare.

Provvedimenti da prendere:

Arrestare il veicolo in un luogo sicuro, quindi spegnere e riavviare il motore. Se il messaggio rimane visualizzato, far controllare il sistema BSW da un concessionario NISSAN o un'officina qualificata.

FUNZIONAMENTO DEL SISTEMA INTELLIGENT BLIND SPOT INTERVENTION

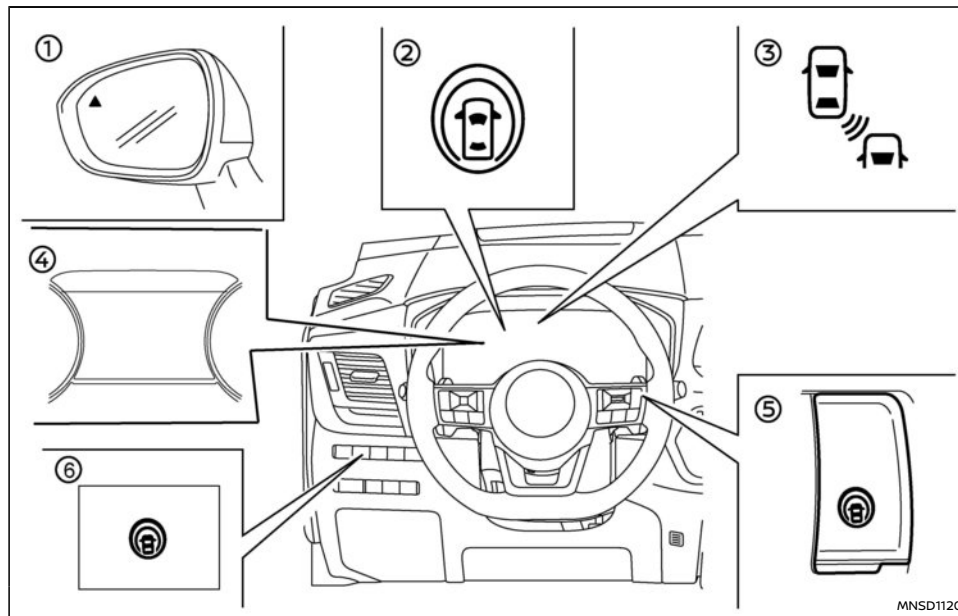

- ① Spia BSW a LED sul vetro dello specchio retrovisore esterno (se in dotazione)
- ② Indicatore Assistenza alla guida (se in dotazione) o spia dello stato di ProPILOT Assist (se in dotazione) o spia Safety Shield (se in dotazione) nel display informativo multifunzione

- ③ Indicatore BSW
- ④ Display informativo multifunzione
- ⑤ Interruttore ProPILOT Assist (per i modelli con ProPILOT Assist), interruttore Assistenza alla guida (per i modelli con ICC e Assistenza sterzata (MT))

- ⑥ Interruttore Safety Shield (per i modelli senza ProPILOT Assist o ICC e Assistenza sterzata (MT))

Se i sensori radar rilevano la presenza di un veicolo nell'area di rilevamento, la spia BSW a LED presente negli specchietti retrovisori esterni si accende. Se il vostro veicolo si avvicina a una linea di demarcazione, il sistema emette un segnale acustico (tre volte) mentre la spia BSW a LED e l'indicatore BSW lampeggiano. Il sistema quindi applica selettivamente una lieve frenata sul lato interessato della vettura per riportare l'auto al centro della corsia di marcia. L'Intelligent Blind Spot Intervention è operativo indipendentemente dall'uso dell'indicatore di direzione.

NOTA:

I segnali d'allarme e il controllo della frenata verranno attivati soltanto se la spia BSW a LED è già accesa nel momento in cui il veicolo si avvicina alla linea di demarcazione. Se un altro veicolo entra nell'area di rilevamento dopo che il vostro veicolo ha superato la striscia di demarcazione, non verrà attivato nessun segnale acustico né verrà intervenuto sui freni. Per ulteriori informazioni, vedere "Situazioni di guida in presenza del sistema BSW/Intelligent Blind Spot Intervention" (pag.283). Il sistema Intelligent Blind Spot Intervention solitamente viene attivato prima del sistema di prevenzione di cambio accidentale di corsia (ILI) quando il vostro veicolo si avvicina a una linea di demarcazione della corsia.

Il sistema Intelligent Blind Spot Intervention viene attivato quando si preme l'interruttore ProPILOT

Assist (per i modelli con ProPILOT Assist), l'interruttore Assistenza alla guida (per i modelli con ICC e Assistenza sterzata (MT)), l'interruttore Safety Shield (per i modelli senza ProPILOT Assist o ICC e Assistenza sterzata (MT)), o l'interruttore del limitatore di velocità al volante mentre il sistema Intervento su angolo cieco è abilitato nel menu [Assistenza guidatore] nel display informativo multifunzione.

La spia dello stato di ProPILOT Assist (per i modelli con ProPILOT Assist) o l'indicatore Assistenza alla guida (per i modelli con ICC e Assistenza sterzata (MT)) o l'indicatore Safety Shield (per i modelli senza ProPILOT Assist o ICC e Assistenza sterzata (MT)) si accende nel display informativo multifunzione.

Attivazione e disattivazione del sistema Intelligent Blind Spot Intervention

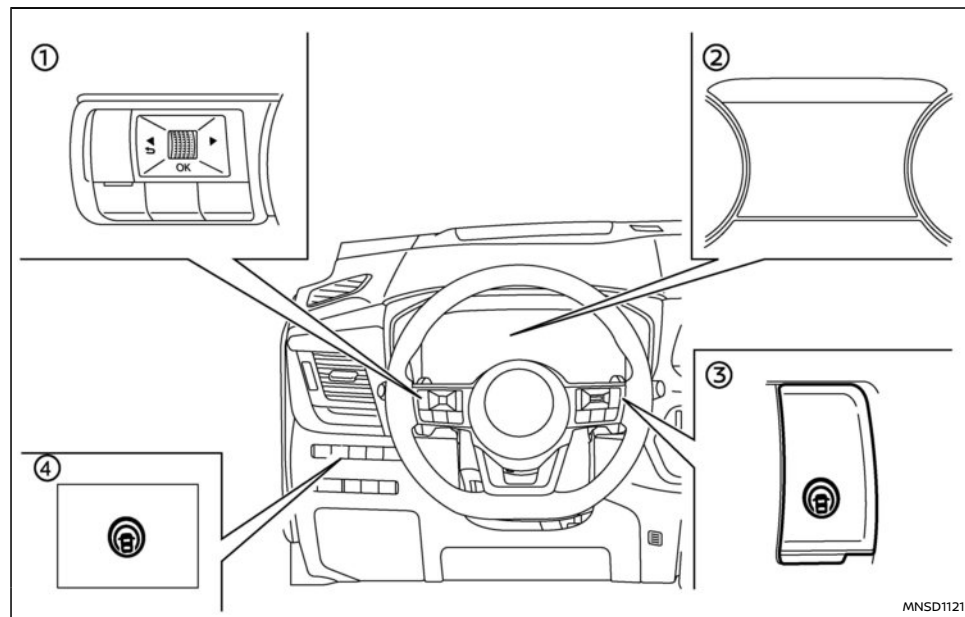

- ① Pulsante di controllo al volante (lato sinistro)
- ② Display informativo multifunzione
- ③ Interruttore ProPILOT Assist (per i modelli con ProPILOT Assist), interruttore Assistenza alla guida (per i modelli con ICC e Assistenza sterzata (MT))

- ④ Interruttore Safety Shield (per i modelli senza ProPILOT Assist o ICC e Assistenza sterzata (MT))

Il sistema Intelligent Blind Spot Intervention viene attivato quando si preme l'interruttore ProPILOT Assist (per i modelli con ProPILOT Assist), l'interruttore di Assistenza alla guida (per i modelli con

ICC e Assistenza sterzata (MT)), l'interruttore Safety Shield (per i modelli senza ProPILOT Assist o ICC e Assistenza sterzata), o l'interruttore del limitatore di velocità al volante mentre il sistema di intervento su angolo cieco è abilitato nel menu [Assistenza guidatore] sul display informativo multifunzione.

Per disattivare il sistema Intelligent Blind Spot Intervention, premere di nuovo lo stesso interruttore o disattivare l'impostazione corrispondente nel menu [Assistenza guidatore]. Il sistema viene disattivato automaticamente quando l'interruttore di accensione viene posizionato su OFF.

Per attivare o disattivare l'impostazione del sistema Blind Spot Intervention:

1. Premere l'interruttore ◀ ▶ finché sul display informativo multifunzione non appare [Impostazioni] e quindi premere la manopola a scorrimento. Utilizzare la manopola a scorrimento per selezionare [Assistenza guidatore]. Quindi premere la manopola a scorrimento.
2. Selezionare [Punto cieco] e premere la manopola a scorrimento.
3. Selezionare [Intervento] e premere la manopola a scorrimento.
4. Premere l'interruttore ProPILOT Assist (per i modelli con ProPILOT Assist) o l'interruttore di Assistenza alla guida (per i modelli con ICC e Assistenza sterzata (MT)) o l'interruttore Safety Shield (per i modelli senza ProPILOT Assist o ICC e Assistenza sterzata) per attivare o disattivare il sistema.

Per maggiori dettagli, vedere "Display informativo multifunzione" (pag.85).

NOTA:

Prima di attivare il sistema Intelligent Blind Spot Intervention, è necessario attivare il sistema Blind Spot Warning. Per attivare o disattivare l'impostazione per il sistema Blind Spot Warning (BSW):

1. Premere l'interruttore ◀ ▶ finché sul display informativo multifunzione non appare [Impostazioni] e quindi premere la manopola a scorrimento. Utilizzare la manopola a scorrimento per selezionare [Assistenza guidatore]. Quindi premere la manopola a scorrimento.
2. Selezionare [Punto cieco] e premere la manopola a scorrimento.
3. Selezionare [Avviso] e premere la manopola a scorrimento.

Se si disattiva il sistema Blind Spot Warning, si disattiva contemporaneamente il sistema Intelligent Blind Spot Intervention.

Intelligent Blind Spot Intervention temporaneamente non disponibile

Quando viene visualizzato uno dei seguenti messaggi sul display informativo multifunzione, verrà emesso un segnale acustico e il sistema Intelligent Blind Spot Intervention verrà disattivato automaticamente.

- [Non disponibile Fondo stradale sdrucchioloso]: Quando è in funzione il sistema ESP (tranne la funzione del sistema di controllo trazione) o il sistema ABS.

- [Attualmente non disponibile]:
 - Quando il sistema ESP è su **OFF**.
 - Quando è selezionata la modalità [SNOW] o [OFF-ROAD] (modelli 4WD non dotati di ELA).
- [Non disponibile Elevata temperatura telecamera]: Quando la telecamera rileva che la temperatura all'interno dell'abitacolo è elevata (superiore a circa 40°C (104°F)).
- [Non disponibile Radar laterale ostruito]: Al rilevamento di un'ostruzione sulla traiettoria del raggio del radar laterale.

Disattivare il sistema Intelligent Blind Spot Intervention e riattivarlo quando le condizioni sopra indicate non sono più presenti.

Malfunzionamento del sistema Intelligent Blind Spot Intervention

In caso di malfunzionamento del sistema Intelligent Blind Spot Intervention, il sistema verrà disattivato automaticamente. Verrà visualizzato il messaggio di avvertimento [Malfunzionamento], l'indicatore BSW (giallo) si accenderà sul display informativo multifunzione e un cicalino suonerà.

Provvedimenti da prendere:

Arrestare il veicolo in un luogo sicuro, quindi spegnere e riavviare il motore. Se il messaggio rimane visualizzato, far controllare il sistema Intelligent Blind Spot Intervention da un concessionario NISSAN o un'officina qualificata.

PRECAUZIONI PER L'USO DEL SISTEMA BSW/ INTELLIGENT BLIND SPOT INTERVENTION

AVVERTIMENTO

- **I sensori radar potrebbero non essere in grado di effettuare il rilevamento e quindi di attivare il sistema BSW/Intelligent Blind Spot Intervention in presenza di determinati oggetti, quali:**
 - **Pedoni, biciclette, animali.**
 - **Veicoli quali motociclette, veicoli con altezza ridotta o veicoli con maggiore altezza libera dal suolo.**
 - **Veicoli provenienti dalla direzione opposta.**
 - **Veicoli che rimangono nell'area di rilevamento quando si accelera il proprio veicolo da fermo.**
 - **Un veicolo che si immette nella corsia adiacente alla vostra ad una velocità all'incirca uguale alla velocità del vostro veicolo.**
 - **Un veicolo che si avvicina rapidamente da dietro.**
 - **Un veicolo che viene sorpassato velocemente dal vostro veicolo.**
 - **Vedere "Situazioni di guida in presenza del sistema BSW/Intelligent Blind Spot Intervention" (pag.283) per le situazioni in cui i sensori radar potrebbero non essere in grado di rilevare veicoli (un veicolo).**

- I sistemi BSW e Intelligent Blind Spot Intervention potrebbero non fornire un avviso o l'intervento sui freni in presenza di veicoli che superano rapidamente l'area di rilevamento.
- L'area di rilevamento dei sensori radar è basata sulla larghezza di una corsia standard. Viaggiando in una corsia più larga, i sensori radar potrebbero avere delle difficoltà a rilevare i veicoli presenti nella corsia adiacente. Viaggiando invece in una corsia più stretta, i sensori radar potrebbero rilevare i veicoli distanti due corsie.
- I sensori radar sono progettati per ignorare la maggior parte degli ostacoli fermi, tuttavia oggetti quali guardrail, muri, foliage e veicoli parcheggiati potrebbero essere rilevati occasionalmente. Questa è una condizione operativa normale.
- In presenza di condizioni atmosferiche gravose o acqua e fango sulla strada, le capacità di rilevamento dei sensori radar potrebbero essere ridotte.
- La telecamera potrebbe non essere in grado di rilevare le linee di demarcazione nelle situazioni seguenti, per cui il sistema di intervento su angolo cieco potrebbe avere qualche problema di funzionamento.
 - Su strade dotate di linee di demarcazione parallele multiple; linee di demarcazione sbiadite o mal verniciate; linee di demarcazione verniciate in giallo; linee di demarcazione non re-

golari; oppure linee di demarcazione coperte di acqua, sporco, neve, ecc.

- Su strade dotate di linee di demarcazione interrotte benché ancora rilevabili.
- Su strade in cui sono presenti curve strette.
- Su strade in cui sono presenti oggetti che manifestano un forte contrasto, quali ombre, neve, acqua, solchi delle ruote, linee di giunzione visibili dopo i lavori stradali.
- Su strade in cui le corsie di marcia si uniscono e poi si separano.
- Quando la traiettoria del veicolo non si allinea con la linea di demarcazione della corsia.
- Quando si viaggia a poca distanza dal veicolo che precede, ostruendo in tal modo il campo di rilevamento della telecamera.
- In presenza di pioggia, neve o sporco sul parabrezza davanti alla telecamera.
- In caso di luminosità insufficiente dei fari a causa della presenza di sporco sul vetro dei fari o in caso di regolazione impropria dell'assetto.
- Quando una luce intensa colpisce la telecamera. (Per esempio: quando all'alba o al tramonto la luce colpisce direttamente la parte frontale del veicolo.)

- In caso di una improvvisa variazione della luminosità. (Per esempio: all'entrata e all'uscita di una galleria, o sotto un ponte).
- Non utilizzare il sistema Intelligent Blind Spot Intervention nelle condizioni seguenti perché il sistema potrebbe avere qualche problema di funzionamento.
 - In condizioni atmosferiche avverse (Per esempio: pioggia, nebbia, neve, ecc.)
 - Quando si guida su strade dal fondo sdrucchiole, per esempio su ghiaccio o neve, ecc.
 - Quando si guida su strade tortuose o accidentate.
 - In presenza di una chiusura di corsia in seguito a lavori stradali.
 - Quando si guida su una corsia improvvisata o una corsia provvisoria.
 - Quando si guida su strade che hanno le corsie strette.
 - Quando uno degli pneumatici del veicolo presenta condizioni anomale (per esempio, usura dello pneumatico, pressione bassa, montaggio del ruotino di scorta, catene da neve, ruote non di serie).
 - Quando parti dell'impianto frenante o delle sospensioni non sono originali.
 - Quando si traina un rimorchio o un altro veicolo.

- **Rumori eccessivi (per esempio, il volume elevato dell'impianto audio, i rumori provocati da un finestrino aperto) possono disturbare i segnali acustici o coprirli.**

SITUAZIONI DI GUIDA IN PRESENZA DEL SISTEMA BSW/INTELLIGENT BLIND SPOT INTERVENTION

- Spia accesa ●
- Spia spenta ○
- Spia lampeggiante ●

Avvicinamento di un altro veicolo da dietro



Figura 1 Avvicinamento da dietro

Figura 1: La spia BSW LED si accende se un veicolo entra da dietro nell'area di rilevamento nella corsia adiacente. Tuttavia, se il veicolo che sta sorpassando viaggia a una velocità più elevata rispetto al vostro veicolo, la spia BSW a LED potrebbe non accendersi prima che il veicolo rilevato si sia affiancato al vostro veicolo. Usare sempre gli specchietti retrovisori interno ed esterni e guarda-

re nella direzione di spostamento del veicolo per accertarsi che le condizioni di sicurezza permettano un cambio di corsia.

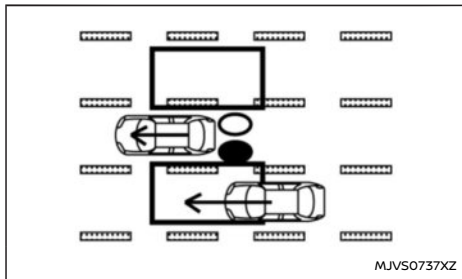

Figura 2 Avvicinamento da dietro

Figura 2: Se il conducente attiva l'indicatore di direzione, il sistema emette un segnale acustico (due volte) mentre la spia BSW a LED e l'indicatore BSW lampeggiano.

NOTA:

Se il conducente attiva l'indicatore di direzione prima che un altro veicolo entri nell'area di rilevamento, la spia BSW a LED e l'indicatore BSW lampeggiano al rilevamento dell'altro veicolo, mentre non viene emesso alcun segnale acustico.

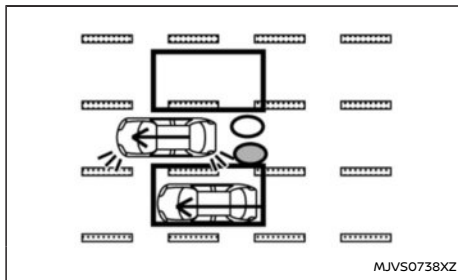

Figura 3 Avvicinamento da dietro

Figura 3: Se il sistema Intelligent Blind Spot Intervention è attivo e il vostro veicolo si sta avvicinando a una linea di demarcazione mentre un altro veicolo si trova nell'area di rilevamento, il sistema emette un segnale acustico (tre volte) mentre la spia BSW a LED e l'indicatore BSW lampeggiano. Successivamente il sistema Intelligent Blind Spot Intervention applica selettivamente una lieve frenata sul lato della vettura interessato per riportare l'auto al centro della corsia di marcia.

Sorpasso di un altro veicolo

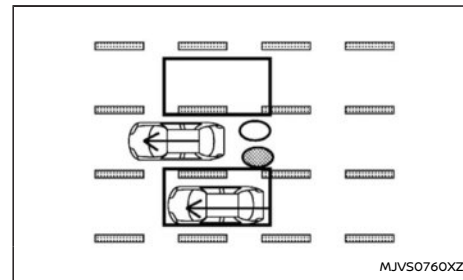

Figura 4 Sorpasso di un altro veicolo

Figura 4: La spia BSW a LED si accende quando si sorpassa un veicolo che rimane presente nell'area di rilevamento per circa 3 secondi.

Sorpassando velocemente veicoli che viaggiano più lentamente, i sensori radar potrebbero non essere in grado di rilevarli.

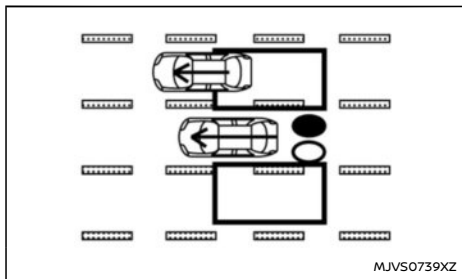

Figura 5 Sorpasso di un altro veicolo

Figura 5: Se il conducente attiva l'indicatore di direzione mentre un altro veicolo si trova nell'area di rilevamento, il sistema emette un segnale acustico (due volte) mentre la spia BSW a LED e l'indicatore BSW lampeggiano.

NOTA:

Se il conducente attiva l'indicatore di direzione prima che un altro veicolo entri nell'area di rilevamento, la spia BSW a LED e l'indicatore BSW lampeggiano al rilevamento dell'altro veicolo, mentre non viene emesso alcun segnale acustico.

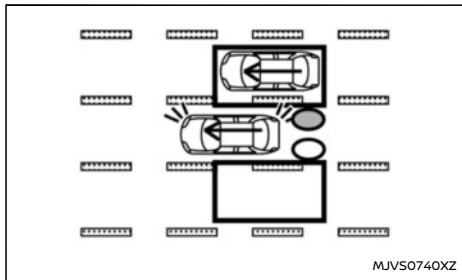

Figura 6 Sorpasso di un altro veicolo

Figura 6: Se il sistema Intelligent Blind Spot Intervention è attivo e il vostro veicolo si avvicina a una linea di demarcazione mentre un altro veicolo si trova nell'area di rilevamento, il sistema emette un segnale acustico (tre volte) mentre la spia BSW a LED e l'indicatore BSW lampeggiano. Successivamente, il sistema Intelligent Blind Spot Intervention applica selettivamente una lieve fre-

nata sul lato della vettura interessato per riportare l'auto al centro della corsia di marcia.

NOTA:

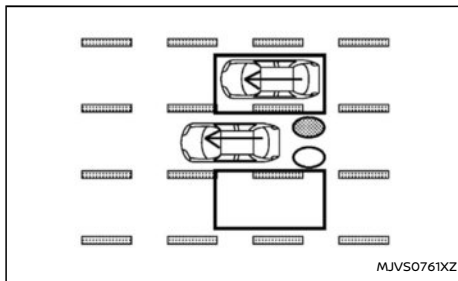
- Quando si sorpassano diversi veicoli che viaggiano a distanza ravvicinata, i veicoli che seguono il primo veicolo potrebbero non essere rilevati.
- Sorpassando velocemente veicoli che viaggiano più lentamente, i sensori radar potrebbero non essere in grado di rilevarli.

Entrando lateralmente



Figura 7 Entrando lateralmente

Figura 7: La spia BSW a LED si accende se un veicolo entra nell'area di rilevamento arrivando da un lato o dall'altro.

NOTA:

I sensori radar potrebbero non rilevare un veicolo che, entrando nell'area di rilevamento, viaggia all'incirca alla stessa velocità del vostro veicolo.

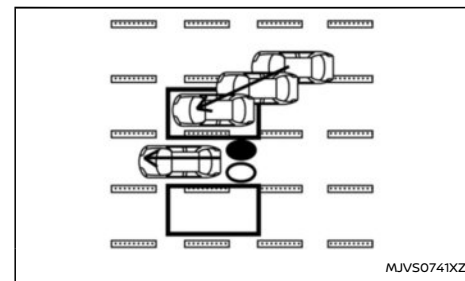

Figura 8 Entrando lateralmente

Figura 8: Se il conducente attiva l'indicatore di direzione mentre un altro veicolo si trova nell'area di rilevamento, la spia BSW a LED e l'indicatore BSW lampeggiano e vengono emessi due segnali acustici.

NOTA:

Se il conducente attiva l'indicatore di direzione prima che un altro veicolo entri nell'area di rilevamento, la spia BSW a LED e l'indicatore BSW lampeggiano al rilevamento dell'altro veicolo, mentre non viene emesso alcun segnale acustico.

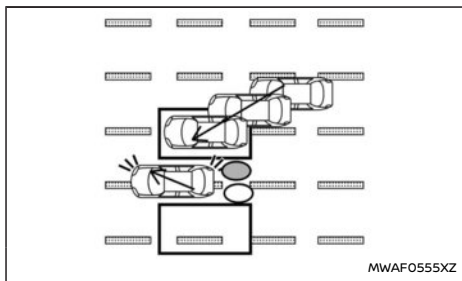

Figura 9 Entrando lateralmente

Figura 9: Se il sistema Intelligent Blind Spot Intervention è attivo e il vostro veicolo si sta avvicinando alla linea di demarcazione mentre un altro veicolo si trova nell'area di rilevamento, la spia BSW a LED e l'indicatore BSW lampeggiano e vengono emessi tre segnali acustici. Successivamente, il sistema Intelligent Blind Spot Intervention applica selettivamente una lieve frenata sul lato della vettura interessato per riportare l'auto al centro della corsia di marcia.

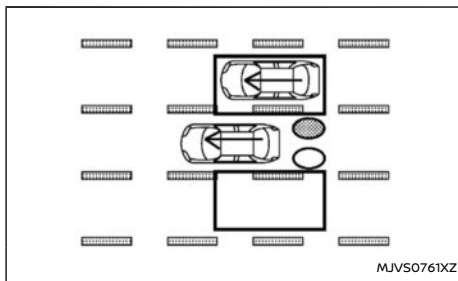

Figura 10 Entrando lateralmente

Figura 10: Il sistema Intelligent Blind Spot Intervention non entra in funzione se il veicolo sta viaggiando sulla linea di demarcazione della corsia quando un altro veicolo entra nell'area di rilevamento. In questo caso funziona soltanto il sistema BSW.

NOTA:

La frenata applicata dall'Intelligent Blind Spot Intervention non funzionerà o smetterà di funzionare e verrà emesso soltanto un segnale acustico nelle seguenti condizioni:

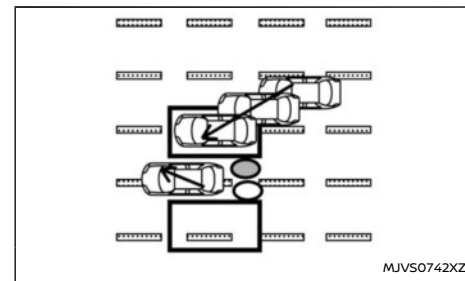
- Quando si preme il pedale del freno.
- Quando il veicolo accelera durante il funzionamento del sistema Intelligent Blind Spot Intervention.
- Quando si effettua una brusca sterzata.
- Quando si sentono i segnali acustici emessi dal sistema ICC o Intelligent Emergency Braking.

- Quando si azionano i lampeggiatori di emergenza.
- Quando si affronta una curva ad alta velocità.

MANUTENZIONE DEL SISTEMA

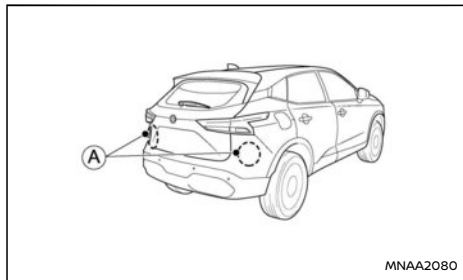

I due sensori radar (A) per il sistema BSW/Intelligent Blind Spot Intervention sono situati vicino ai paraurti posteriori.

Per mantenere il sistema BSW/Intelligent Blind Spot Intervention in buone condizioni di funzionamento, osservare quanto segue:

- Tenere sempre pulita la zona in prossimità dei sensori radar.
- I sensori radar potrebbero essere bloccati a causa di condizioni ambientali temporanee, quali schizzi d'acqua, foschia o nebbia.
- La condizione di ostruzione potrebbe anche essere causata dalla presenza di ghiaccio, brina o sporco sui sensori radar. Controllare

ed eventualmente rimuovere oggetti che ostruiscono l'area intorno ai sensori radar.

- Non attaccare adesivi (compreso del materiale trasparente), installare accessori, o applicare un altro strato di vernice sulla zona vicino ai sensori radar.
- Non attaccare oggetti metallici in prossimità dell'area del sensore (griglia copriradiatore, ecc.). Ciò potrebbe causare guasti o malfunzionamenti.
- Non urtare o danneggiare la zona intorno ai sensori radar. Se l'area intorno ai sensori radar risulta danneggiata a causa di un incidente, si consiglia di visitare un concessionario NISSAN o un'officina qualificata.

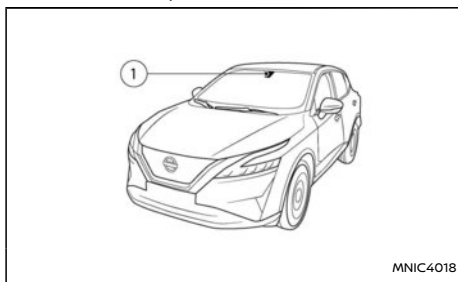

L'unità telecamera (1) per il sistema Intelligent Blind Spot Intervention è situata sopra lo specchietto retrovisore interno. Per mantenere il sistema Intelligent Blind Spot Intervention in buone condizioni di funzionamento e prevenire un eventuale malfunzionamento del sistema, osservare quanto segue:

- Tenere il parabrezza sempre pulito.
- Non applicare adesivi (compreso del materiale trasparente) né installare un qualsiasi accessorio in prossimità della telecamera.
- Non apporre materiali riflettenti, ad esempio della carta bianca o uno specchio, sul quadro strumenti. Il riflesso della luce del sole può influire negativamente sulla capacità di rilevamento della telecamera.
- Non colpire o danneggiare le aree circostanti la telecamera. Non toccare l'obiettivo della telecamera né rimuovere la vite montata nella telecamera. Se la telecamera risulta danneggiata a causa di un incidente, contattare un concessionario NISSAN o un'officina qualificata.

SISTEMA DI AVVISO TRAFFICO TRASVERSALE POSTERIORE (RCTA) (se in dotazione)

AVVERTIMENTO

L'inosservanza delle avvertenze e istruzioni per un uso appropriato del sistema RCTA potrebbe portare a lesioni gravi o morte.

- Il sistema RCTA (Rear Cross Traffic Alert) non può sostituirsi a un comportamento consono nella guida e non è progettato per prevenire scontri con veicoli o oggetti. Quando si fa marcia indietro per uscire da un parcheggio, usare sempre gli specchietti retrovisori interno ed esterni e voltarsi per guardare nella direzione di spostamento del veicolo. Non fare affidamento solamente sul sistema RCTA.

Il sistema RCTA assisterà il conducente quando fa marcia indietro per uscire da un parcheggio. Quando il veicolo è in retromarcia, il sistema è progettato per rilevare altri veicoli in avvicinamento dai lati sinistro o destro del veicolo. Se il sistema rileva veicoli in avvicinamento che restano nascosti alla visuale durante la retromarcia, fornirà un avvertimento.

FUNZIONAMENTO DEL SISTEMA RCTA

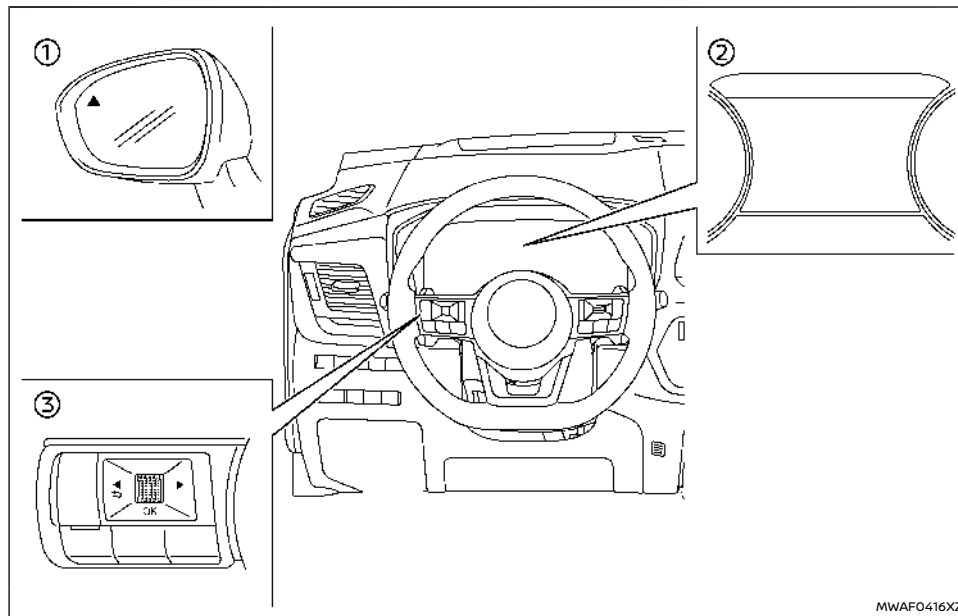

MWAF0416XZ

- ① Spia BSW a LED
- ② Display informativo multifunzione
- ③ Comandi al volante (lato sinistro)

Il sistema RCTA avverte il conducente della presenza di veicoli in avvicinamento da dietro quando

il conducente fa marcia indietro per uscire da un parcheggio.

Quando la leva del cambio è in posizione R (retromarcia) e la velocità del veicolo è inferiore a circa 8 km/h (5 miglia/h), il sistema RCTA è operativo.

Se il radar rileva un veicolo in avvicinamento da uno dei lati, il sistema emette (una volta) un segnale acustico e la spia a LED BSW lampeggia sul lato corrispondente.

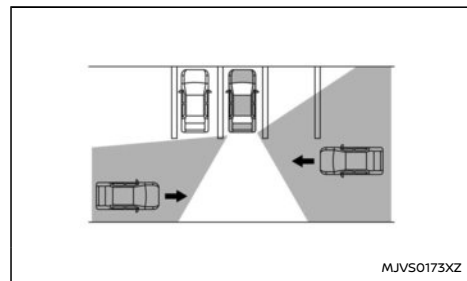

avvicinamento da una distanza di circa 20 m (66 ft).

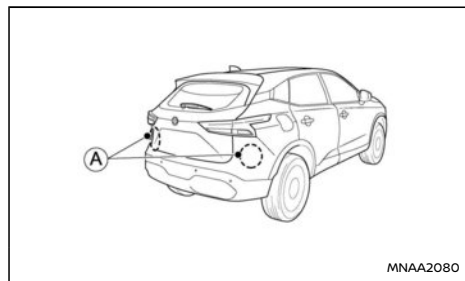

Il sistema RCTA utilizza i sensori radar (A) posti su entrambi i lati vicino al paraurti posteriore per rilevare un veicolo in avvicinamento.

I sensori radar (A) possono rilevare un veicolo in

COME ATTIVARE/DISATTIVARE IL SISTEMA RCTA

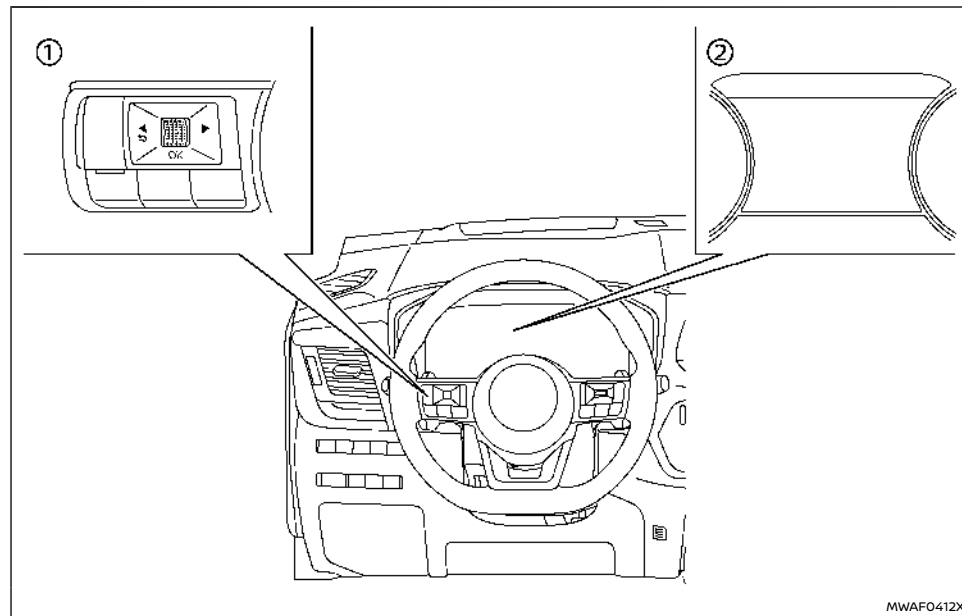

① Comandi al volante (lato sinistro)

② Display informativo multifunzione

Effettuare i passaggi seguenti per attivare o disattivare il sistema RCTA.

1. Premere il pulsante ◀ o ▶ finché sul display informativo multifunzione non viene

visualizzato [Impostazioni], quindi premere la manopola a scorrimento. Utilizzare i pulsanti della manopola a scorrimento per selezionare [Assistenza guidatore]. Quindi premere la manopola a scorrimento.

2. Utilizzare i pulsanti della manopola a scorrimento per selezionare [Avviso ostacolo post.]. Quindi premere la manopola a scorrimento.
3. Per impostare il sistema RCTA su ON o OFF, usare la manopola a scorrimento per navigare nel menu e premere la manopola a scorrimento per selezionare o cambiare una voce.

NOTA:

Quando si attiva/disattiva il sistema, l'impostazione del sistema sarà mantenuta se viene riavviato il motore.

LIMITAZIONI DEL SISTEMA RCTA

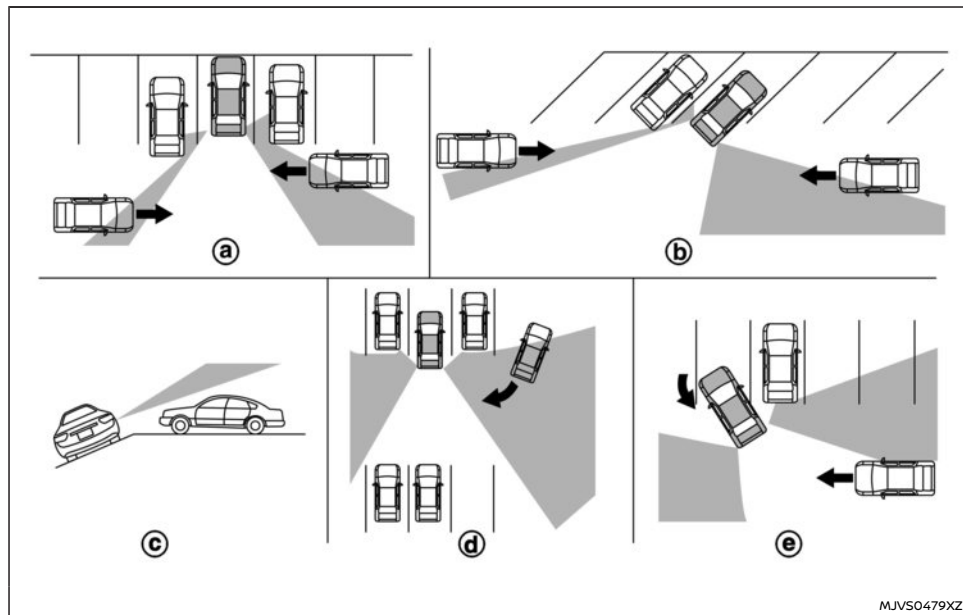

AVVERTIMENTO

Di seguito sono elencate le limitazioni del sistema RCTA. Se il veicolo non viene utilizzato conformemente a queste limitazioni di sistema, si potrebbero causare gravi lesioni o morte.

- Prima di fare retromarcia, controllare sempre l'area circostante e voltarsi per controllare cosa c'è dietro il veicolo. I sensori radar rilevano veicoli in avvicinamento (movimento). I sensori radar non possono rilevare oggetti, quali:

- Pedoni, biciclette, motociclette, animali o macchine giocattolo azionate da bambini.

- Un veicolo che sta passando a una velocità superiore a circa 30 km/h (19 miglia/h).

- Un veicolo che sta passando a una velocità superiore a circa 8 km/h (5 miglia/h).

- I sensori radar potrebbero non essere in grado di rilevare veicoli in avvicinamento in determinate situazioni:

- Figura (a): Quando il veicolo parcheggiato accanto al vostro veicolo ostruisce la traiettoria del raggio del sensore radar.

- Figura (b): Quando il veicolo è parcheggiato in un posto di parcheggio ad angolo.

- Figura (c): Quando il veicolo è parcheggiato su fondo inclinato.

- Figura (d): Quando un veicolo in avvicinamento svolta accanto al vostro posto di parcheggio.

- Figura (e): Quando l'angolo formato dal proprio veicolo e il veicolo in avvicinamento è piccolo.

- Le seguenti condizioni potrebbero compromettere la capacità di rilevamento del radar:

- Condizioni atmosferiche avverse
- Schizzi d'acqua

— Accumulo di ghiaccio/brina/sporco sul veicolo

- Non attaccare adesivi (compreso del materiale trasparente), installare accessori, o applicare un altro strato di vernice sulla zona vicino ai sensori radar. Queste condizioni potrebbero compromettere la capacità di rilevamento del radar.
- Rumori eccessivi (es. volume del sistema audio, finestrino aperto) potrebbero coprire i segnali acustici emessi dal cicalino.



Figura 2

NOTA:

Se diversi veicoli si avvicinano in fila (Figura 1) o se arrivano dalla direzione opposta (Figura 2), potrebbe succedere che una volta passato il primo veicolo, non verrà più emesso alcun segnale acustico.

SISTEMA TEMPORANEAMENTE NON DISPONIBILE

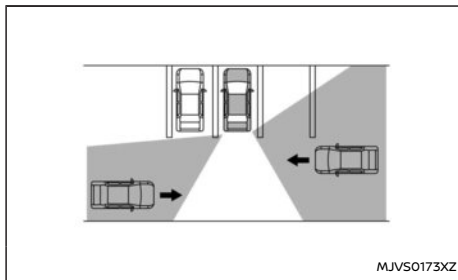
Al rilevamento di un'ostruzione del radar, il sistema verrà disattivato automaticamente. Il messaggio di avviso [No disp Radar laterale bloccato] apparirà sul display informativo multifunzione.

Il sistema non è disponibile finché non saranno più presenti queste condizioni.

L'ostruzione sulla traiettoria del raggio dei sensori radar può verificarsi in seguito a condizioni ambientali temporanee, quali schizzi d'acqua, foschia o nebbia.

La condizione di ostruzione potrebbe anche essere causata dalla presenza di ghiaccio, brina o impurità sui sensori radar.

NOTA:

Se il sistema BSW interrompe il suo funzionamento, anche il sistema RCTA smette di funzionare.

Provvedimenti da prendere:

Quando le condizioni sopra riportate non sono più presenti, il funzionamento del sistema verrà automaticamente ripristinato.

MALFUNZIONAMENTO DEL SISTEMA

In caso di malfunzionamento del sistema RCTA, il sistema verrà disattivato automaticamente. Il messaggio di avvertimento [Guasto nel sistema] apparirà sul display informativo multifunzione.

NOTA:

Se il sistema BSW interrompe il suo funzionamento, anche il sistema RCTA smette di funzionare.

Provvedimenti da prendere:

Fermare il veicolo in un luogo sicuro, spegnere il motore quindi riavviarlo. Se il messaggio rimane visualizzato, far controllare il sistema RCTA da un concessionario NISSAN o un'officina qualificata.



Figura 1

MANUTENZIONE DEL SISTEMA

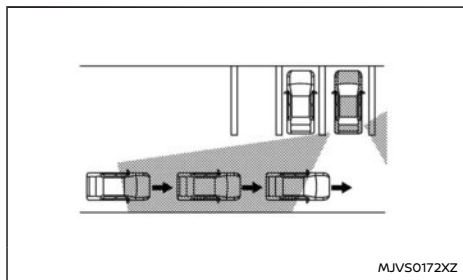
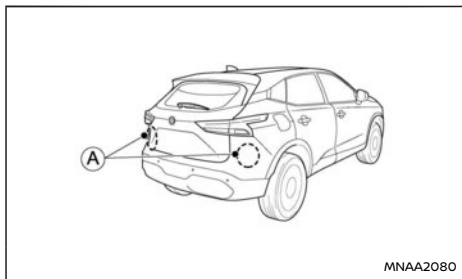

I due sensori radar (A) dei sistemi RCTA si trovano vicino al paraurti posteriore. Tenere sempre pulita la zona in prossimità dei sensori radar.

L'ostruzione sulla traiettoria del raggio dei sensori radar può verificarsi in seguito a condizioni ambientali temporanee, quali schizzi d'acqua, foschia o nebbia.

La condizione di ostruzione potrebbe anche essere causata dalla presenza di ghiaccio, brina o impurità sui sensori radar.

Controllare ed eventualmente rimuovere oggetti che ostruiscono l'area intorno ai sensori radar.

Non attaccare adesivi (compreso del materiale trasparente), installare accessori, o applicare un altro strato di vernice sulla zona vicino ai sensori radar.

Non attaccare oggetti metallici in prossimità dell'area del sensore (griglia copriradiatore, ecc.). Ciò potrebbe causare guasti o malfunzionamenti.

Non urtare o danneggiare la zona intorno ai sensori radar. Si consiglia di consultare un concessionario NISSAN o un'officina qualificata se l'area intorno ai sensori radar è stata danneggiata in seguito a una collisione.

Per i numeri di omologazione radio e informazioni, vedere "Approvazione delle frequenze radio" (pag.542).

FRENO AUTOMATICO IN RETROMARCIA (RAB) (se in dotazione)

AVVERTIMENTO

L'inosservanza delle avvertenze e delle istruzioni per un uso appropriato del sistema RAB può portare a gravi lesioni o morte.

- Il sistema RAB costituisce un supporto supplementare alla guida. Il sistema RAB non esime il conducente da una guida sicura e nel rispetto delle norme stradali. Usare sempre gli specchietti retrovisori interno ed esterni e guardare nella direzione in cui ci si sposta prima e durante la retromarcia. Non fare affidamento esclusivamente sul sistema RAB. È responsabilità del conducente restare sempre vigile, guidare in tutta sicurezza e tenere il veicolo sotto controllo in tutte le situazioni di marcia.
- Esistono dei limiti per quanto riguarda le capacità del sistema RAB. Il sistema RAB non è efficiente in tutte le situazioni.

Il sistema RAB può assistere il conducente quando il veicolo procede in retromarcia e si avvicina a oggetti direttamente dietro al veicolo stesso.

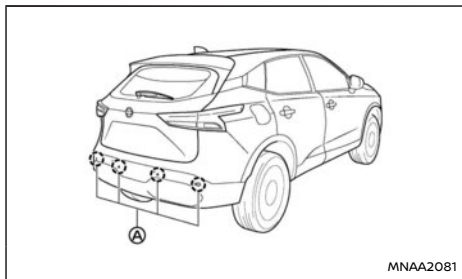

Modelli con 4 sensori di parcheggio (sonar)

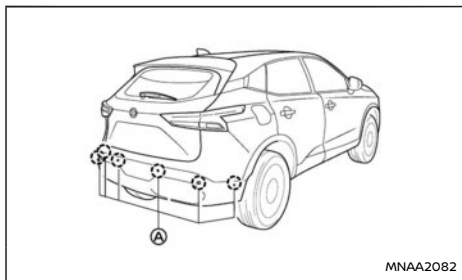

Modelli con 6 sensori di parcheggio (sonar)

ultrasuoni anteriori e posteriori (se in dotazione)" (pag.447).

FUNZIONAMENTO DEL SISTEMA RAB

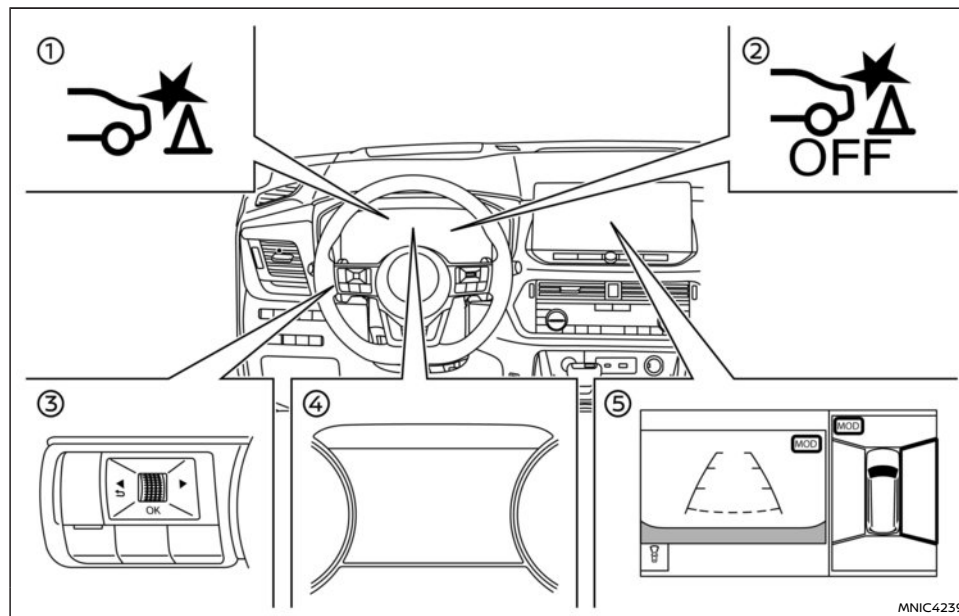

Il sistema RAB rileva gli ostacoli dietro al veicolo utilizzando i sensori di parcheggio (A) situati sui paraurti posteriore.

NOTA:

È possibile annullare temporaneamente la funzione sonar nel veicolo. Ciò disattiverà temporaneamente anche il sistema RAB. Per ulteriori informazioni, vedere "Sensori di parcheggio a

- ① Indicatore di avvertimento sistema RAB (sul display informativo multifunzione)
- ② Spia di avvertimento sistema RAB OFF (sul quadro strumenti)

- ③ Comandi al volante (lato sinistro)
- ④ Display informativo multifunzione
- ⑤ Display centrale (se in dotazione)

Quando il veicolo è in posizione R (retromarcia) e la

velocità del veicolo è compresa tra 3 km/(2 miglia/h) e 15 km/h (9 miglia/h) circa, il sistema RAB è attivo.

Se vi è il pericolo di una collisione con un ostacolo quando il veicolo fa marcia indietro, l'indicatore di avvertimento del sistema RAB lampeggia sul display informativo multifunzione, una cornice rossa compare nel display centrale (modelli dotati di sistema Intelligent Around View Monitor) e il sistema emette tre segnali acustici. Di seguito il sistema applicherà automaticamente i freni. Dopo l'applicazione automatica dei freni, il conducente deve premere il pedale del freno per mantenere l'azione frenante.

NOTA:

- Quando la frenata viene effettuata dal sistema RAB, le luci stop del veicolo si accendono.
- Durante il funzionamento dei freni, si possono sentire dei rumori. Ciò non indica la presenza di un guasto.

ATTIVAZIONE/DISATTIVAZIONE DEL SISTEMA RAB

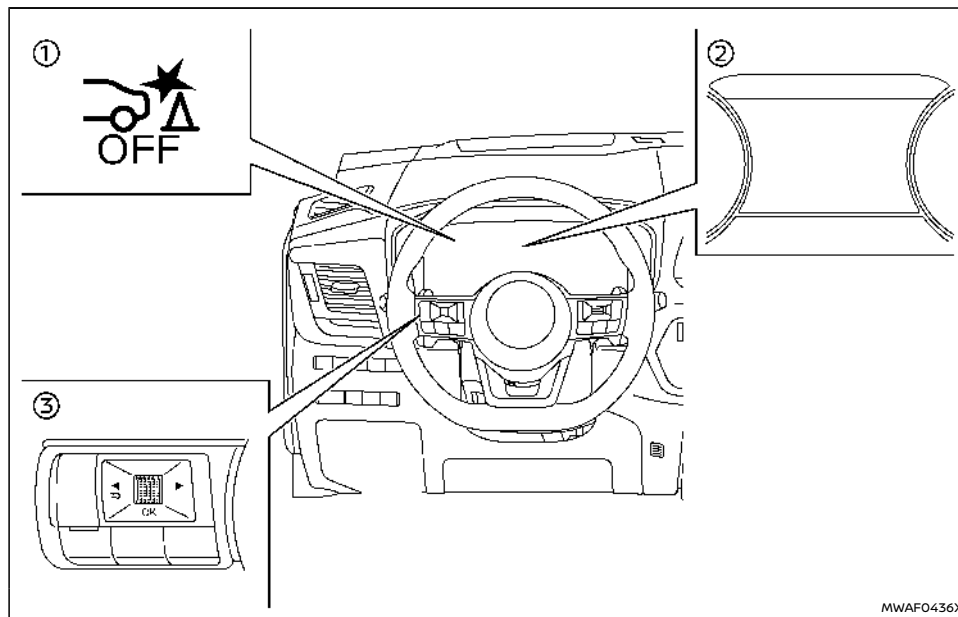

- ① Spia di avvertimento sistema RAB OFF
- ② Display informativo multifunzione
- ③ Comandi al volante (lato sinistro)

Effettuare i seguenti passaggi per attivare o disattivare il sistema RAB.

1. Premere l'interruttore ◀ ▶ finché sul display informativo multifunzione non appare [Impostazioni] e quindi premere la manopola a scorrimento. Utilizzare la manopola a scorrimento per selezionare [Assistenza guidatore]. Quindi premere la manopola a scorrimento.

2. Selezionare [Freno di emergenza] e premere la manopola a scorrimento.
3. Selezionare [Posteriore] e utilizzare la manopola a scorrimento per attivare o disattivare il sistema.

Quando il sistema RAB è disattivato, la spia di avvertimento OFF del sistema RAB si accende quando il veicolo è in posizione R (retromarcia).

La spia di avvertimento OFF del sistema RAB si accende anche quando il veicolo è in posizione R (retromarcia), il sistema RAB è attivo, ma i sensori di parcheggio sono stati disattivati temporaneamente tramite l'impostazione [Assist. Parcheggio].

NOTA:

Il sistema RAB verrà attivato automaticamente al riavviamento del motore.

NOTA:



Quando il veicolo è in posizione R (retromarcia) e sul display informativo multifunzione viene visualizzata la schermata [Assist. Parcheggio], è

possibile disattivare temporaneamente il sistema RAB premendo l'interruttore <OK> sul volante.

LIMITAZIONI DEL SISTEMA RAB

⚠ AVVERTIMENTO

Di seguito sono elencate le limitazioni del sistema RAB. L'inosservanza delle avvertenze e delle istruzioni per un uso appropriato del sistema RAB può portare a gravi lesioni o morte.

- Quando il veicolo si avvicina a un ostacolo mentre è premuto il pedale dell'acceleratore o del freno, la funzione potrebbe non funzionare o il suo funzionamento potrebbe subire un ritardo. Il sistema RAB potrebbe non funzionare o le sue prestazioni potrebbero essere insufficienti a causa delle condizioni del veicolo o di guida, del traffico, del meteo, del fondo stradale e così via. Non attendere l'entrata in funzione del sistema. Azionare personalmente il pedale del freno non appena è necessario.
- Se è necessario escludere il sistema RAB, premere con forza il pedale dell'acceleratore.
- Prima e durante la retromarcia, controllare sempre l'area circostante e voltarsi per controllare cosa c'è dietro il veicolo. Il sistema RAB rileva ostacoli fissi retrostanti il veicolo. Il sistema RAB non è in grado di rilevare gli oggetti seguenti:
 - Oggetti in movimento

- Oggetti bassi
- Oggetti stretti
- Oggetti cuneiformi
- Oggetti di forma complessa
- Più oggetti ravvicinati
- Oggetti presenti vicino al paraurti (a meno di circa 30 cm (1 ft))
- Oggetti che compaiono improvvisamente
- Oggetti fini, come per esempio corde, cavi, catene, ecc.
- Il sistema RAB potrebbe non funzionare con pedoni o animali.
- Il sistema RAB potrebbe non funzionare con gli ostacoli seguenti:
 - Ostacoli sollevati da terra
 - Ostacoli in una posizione sfasata rispetto al veicolo
 - Ostacoli quali materiali spugnosi o neve, con superficie esterna soffice che assorbe facilmente le onde sonore
- Il sistema RAB potrebbe non funzionare nelle condizioni seguenti:
 - In presenza di pioggia, neve, ghiaccio, sporco, ecc. sul sensore di parcheggio.
 - Quando si sente un forte rumore nell'area circostante il veicolo.
 - Quando la superficie dell'ostacolo si presenta in senso diagonale rispetto alla parte posteriore del veicolo.

- Quando i sensori di parcheggio o l'area intorno ad essi è estremamente calda o fredda.
- Il sistema RAB potrebbe attivarsi involontariamente nelle condizioni seguenti:
 - Quando l'area intorno al veicolo è ricoperta di erba alta.
 - Quando è presente una struttura (ad esempio, un muro, un'apparecchiatura di riscossione del pedaggio, una galleria stretta o il cancello di un parcheggio) accanto al lato del veicolo.
 - Quando sono presenti dossi, sporgenze o tombini nella carreggiata.
 - Quando il veicolo passa sotto una bandiera drappeggiata o una tenda.
 - Quando il veicolo viene guidato su una strada in pendenza.
 - Quando neve o ghiaccio si è accumulato dietro al veicolo.
 - Quando vicino al veicolo è presente una fonte di onde ultrasoniche, ad esempio il sonar di un altro veicolo.
- Dopo che si è azionato, il controllo automatico del freno non si aziona di nuovo se il veicolo si avvicina allo stesso ostacolo.
- Il controllo automatico del freno può funzionare solo per un breve periodo di tempo. Pertanto il conducente deve premere il pedale del freno.
- Nelle situazioni seguenti, il sistema RAB

potrebbe non funzionare correttamente o in modo insufficiente:

- Quando il veicolo viene guidato in condizioni meteo sfavorevoli (pioggia, nebbia, neve ecc.).
- Quando il veicolo viene guidato su una strada in pendenza.
- Quando la postura del veicolo cambia (ad esempio, quando si passa su un dosso).
- Quando il veicolo viene guidato su una strada dal fondo sdruciolevole.
- Quando il veicolo effettua una curva molto stretta mediante la rotazione completa del volante.
- Quando si usano catene da neve.
- Quando si utilizzano ruote o pneumatici diversi da quelli raccomandati da NISSAN.
- Quando i freni sono freddi a causa di una bassa temperatura ambiente o subito dopo l'inizio della guida.
- La forza frenante è scarsa a causa dei freni bagnati dopo l'attraversamento di una pozzanghera o il lavaggio del veicolo.
- Disattivare il sistema RAB nelle condizioni seguenti per prevenire il verificarsi di incidenti imprevisti a seguito del funzionamento improvviso del sistema:
 - Quando il veicolo deve essere trainato.
 - Quando il veicolo viene trasportato su

un carro attrezzi con pianale senza sponde.

- Quando il veicolo si trova su un banco dinamometrico di chassis.
- Quando il veicolo viaggia su un fondo stradale irregolare.
- Quando si utilizzano parti delle sospensioni diverse da quelle designate come parti originali. (Se l'altezza del veicolo o l'inclinazione della carrozzeria del veicolo cambia, il sistema potrebbe non rilevare correttamente un ostacolo.)
- Se sul veicolo è installato un accessorio, ad esempio un portabiciclette o un portapacchi, che blocca i sensori.
- Quando si traina un rimorchio o un altro veicolo, disattivare il sistema RAB per evitare un incidente imprevisto dovuto all'azionamento improvviso del sistema.
- Rumori eccessivi (es. volume del sistema audio, un finestrino aperto) possono interferire con il segnale acustico, che potrebbe non venire udito.

MALFUNZIONAMENTO DEL SISTEMA

In caso di malfunzionamento del sistema RAB, il sistema viene automaticamente disattivato, la spia di avvertimento sistema RAB OFF si illumina, viene emesso un segnale acustico, e il messaggio di avvertimento [Malfunzionamento] viene visualizzato sul display informativo multifunzione.

Provvedimenti da prendere

Se la spia di avvertimento si accende, parcheggiare il veicolo in un luogo sicuro, spegnere il motore e riavviarlo. Se la spia di avvertimento rimane accesa, far controllare il sistema RAB. Per questo tipo di assistenza, si consiglia di rivolgersi al concessionario NISSAN o all'officina qualificata.

NOTA:

Se il sistema RAB non può essere utilizzato temporaneamente, la spia di avvertimento OFF del sistema RAB lampeggia.

MANUTENZIONE DEL SISTEMA

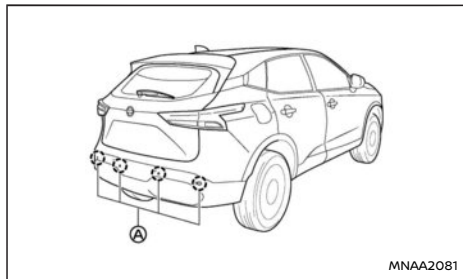

Modelli con 4 sensori di parcheggio (sonar)

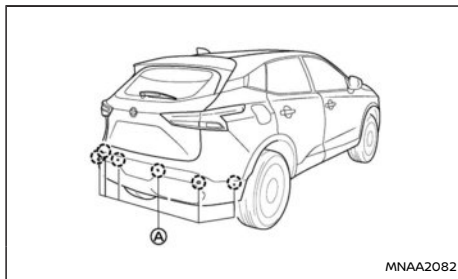

Modelli con 6 sensori di parcheggio (sonar)

I sensori di parcheggio (A) sono situati sul paraurti posteriore. Osservare le seguenti precauzioni per assicurare il corretto funzionamento del sistema:

- Tenere i sensori sempre puliti.
- Se i sensori sono sporchi, pulirli con un panno morbido facendo attenzione a non danneggiarli.
- L'ostruzione sulla traiettoria del raggio dei sensori può verificarsi in seguito a condizioni ambientali temporanee, quali schizzi d'acqua, foschia o nebbia. La condizione di ostruzione potrebbe anche essere causata dalla presenza di ghiaccio, brina o impurità sui sensori. Controllare ed eventualmente rimuovere oggetti che ostruiscono l'area intorno ai sensori.
- Non sottoporre l'area intorno ai sensori a forti impatti. Inoltre, non rimuovere o smontare i sensori. Se i sensori e le aree circostanti vengono deformati in un incidente o in altri casi, fare controllare i sensori. Per questo tipo

di assistenza, si consiglia di rivolgersi al concessionario NISSAN o all'officina qualificata.

- Non attaccare adesivi (compreso del materiale trasparente), non installare accessori e non applicare uno strato aggiuntivo di vernice sui sensori e le aree circostanti. Ciò potrebbe causare un malfunzionamento o un funzionamento improprio.
- Quando si lava il veicolo usando l'idropulitrice, non applicare l'acqua sotto pressione direttamente sui sensori. Ciò potrebbe causare un malfunzionamento dei sensori.

SISTEMA DI AVVISO DI CAMBIO ACCIDENTALE DI CORSIA (LDW) (se in dotazione)

NOTA:

Se il veicolo è dotato di sistema ICC e Assistenza sterzata o ProPILOT Assist, fare riferimento alla sezione dedicata più avanti in questo manuale per informazioni sul sistema di avviso di cambio accidentale di corsia.

- **ICC e Assistenza sterzata:** Vedere "Intelligent Cruise Control (ICC) e Assistenza sterzata (se in dotazione) (su veicoli con cambio manuale)" (pag.338).
- **ProPILOT Assist:** Vedere "ProPILOT Assist (se in dotazione)" (pag.378).

Il sistema LDW funziona quando il veicolo viaggia alle seguenti velocità e superiori e solamente se le linee di demarcazione della corsia sono chiaramente visibili:

- Per Europa:
Circa 60 km/h (37 miglia/h)
- Esclusa Europa:
circa 70 km/h (45 miglia/h)

Il sistema LDW utilizza l'unità telecamera ① posta sopra lo specchietto interno per monitorare le linee di demarcazione sulla corsia di marcia.

Il sistema LDW avverte il conducente mediante l'indicatore LDW nel display informativo multifunzione e la vibrazione del volante quando il veicolo si sta allontanando dalla corsia di marcia.

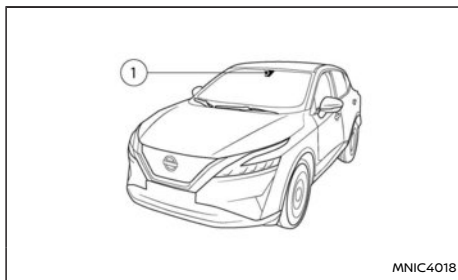

AVVERTIMENTO

Di seguito sono elencate le limitazioni di sistema del sistema di avviso di cambio accidentale di corsia. Se il veicolo non viene utilizzato conformemente a queste limitazioni di sistema, si potrebbero causare gravi lesioni o morte.

- **Il sistema LDW è considerato unicamente un dispositivo di avviso per informare il conducente sull'allontanamento involontario dalla propria corsia. Non è in grado di sterzare il veicolo né di prevenire una perdita di controllo. È responsabilità del conducente restare sempre vigile, guidare in tutta sicurezza e tenere il veicolo sotto controllo e in carreggiata.**

FUNZIONAMENTO DEL SISTEMA LDW

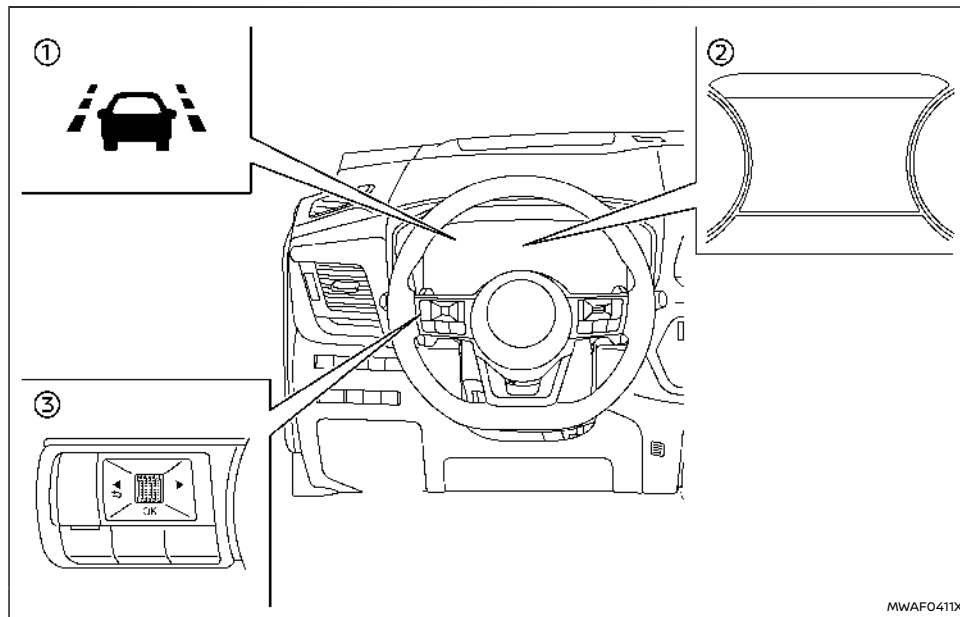

- ① Indicatore LDW (nel display informativo multifunzione)
- ② Display informativo multifunzione
- ③ Pulsanti di controllo al volante (lato sinistro)

Il sistema LDW fornisce una funzione di avviso del cambio accidentale di corsia quando il veicolo

viaggia alle seguenti velocità e superiori e solamente se le linee di demarcazione della corsia sono chiaramente visibili:

- Per Europa:
Circa 60 km/h (37 miglia/h)

- Esclusa Europa:
circa 70 km/h (45 miglia/h)

In caso di avvicinamento involontario del veicolo ai limiti sinistro o destro della corsia di marcia, il volante vibra e l'indicatore LDW nel display informativo multifunzione lampeggia per avvisare il conducente.

La funzione di avviso viene interrotta quando il veicolo ritorna sulla sua traiettoria all'interno della corsia di marcia.

Attivazione o disattivazione del sistema LDW

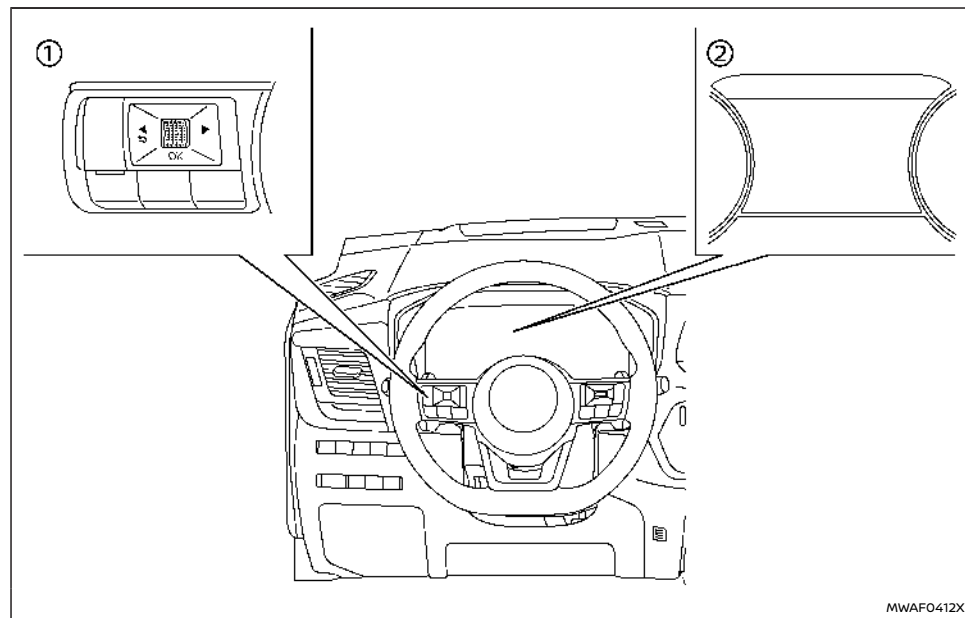

- ① Pulsanti di controllo al volante (lato sinistro)
- ② Display informativo multifunzione

È possibile attivare e disattivare il sistema LDW (Lane Departure Warning) utilizzando il menu [Impostazioni] sul display informativo multifunzione.

Per i dettagli, vedere "Display informativo multifunzione" (pag.85).

1. Premere l'interruttore ◀ ▶ finché sul display informativo multifunzione non appare [Impostazioni] e quindi premere la manopola a scorrimento. Utilizzare la manopola a scorrimento

per selezionare [Assistenza guidatore]. Quindi premere la manopola a scorrimento.

2. Selezionare [Corsia] e premere la manopola a scorrimento.
3. Selezionare [Avviso] e premere la manopola a scorrimento.

NOTA:

Se si disattiva il sistema LDW usando il menu [Impostazioni], il sistema rimarrà disattivato la volta successiva che si avvia il motore del veicolo.

NOTA:

È possibile regolare l'intensità della vibrazione del volante utilizzando l'impostazione [Livello di vibrazioni] (se in dotazione) nel menù [Corsia] del display informativo multifunzione. Può essere impostato su [Alto], [Medio] o [Basso]. Vedere "[Corsia]" (pag.90).

⚠ AVVERTIMENTO

Di seguito sono elencate le limitazioni di sistema del sistema di avviso di cambio accidentale di corsia. Se il veicolo non viene utilizzato conformemente a queste limitazioni di sistema, si potrebbero causare gravi lesioni o morte.

- Il sistema non entra in funzione a velocità inferiori a circa 60 km/h (37 miglia/h) (per Europa) o 70 km/h (45 miglia/h)(eccetto Europa), o se le linee di demarcazione della corsia non possono essere rilevate.
- Non utilizzare il sistema LDW nelle condi-

zioni seguenti, perché si potrebbero verificare anomalie di funzionamento:

- In condizioni meteorologiche avverse (pioggia, nebbia, neve, ecc.).
- Quando si guida su strade dal fondo sdrucchiole, per esempio su ghiaccio o neve.
- Quando si guida su strade tortuose o accidentate.
- In presenza di una chiusura di corsia in seguito a lavori stradali.
- Quando si guida su una corsia improvvisata o una corsia provvisoria.
- Quando si guida su strade che hanno le corsie strette.
- Quando le condizioni degli pneumatici non sono soddisfacenti (per esempio, usura degli pneumatici, bassa pressione degli pneumatici, montaggio della ruota di scorta, catene da neve, ruote non di serie).
- Quando parti dell'impianto frenante o delle sospensioni non sono originali.
- Quando si traina un rimorchio o un altro veicolo.
- Il sistema potrebbe avere qualche problema di funzionamento nelle condizioni seguenti:
 - Su strade dotate di linee di demarcazione parallele multiple; linee di demarcazione sbiadite o mal verniciate; linee di demarcazione verniciate in

giallo; linee di demarcazione non regolari; oppure linee di demarcazione coperte di acqua, sporco, neve, ecc.

- Su strade dotate di linee di demarcazione interrotte benché ancora rilevabili.
- Su strade in cui sono presenti curve strette.
- Su strade in cui sono presenti oggetti che manifestano un forte contrasto, quali ombre, neve, acqua, solchi delle ruote, linee di giunzione visibili dopo i lavori stradali. (Il sistema LDW può rilevare tali oggetti come linee di demarcazione della corsia.)
- Su strade in cui le corsie di marcia si uniscono e poi si separano.
- Quando la traiettoria del veicolo non si allinea con la linea di demarcazione della corsia.
- Quando si viaggia a poca distanza dal veicolo che precede, ostruendo in tal modo il campo di rilevamento della telecamera.
- Quando il parabrezza di fronte alla telecamera è coperto di pioggia, neve, sporcizia o oggetti.
- In caso di luminosità insufficiente dei fari a causa della presenza di sporco sul vetro dei fari o regolazione impropria dell'assetto.
- Quando una luce intensa colpisce la telecamera. (Per esempio, all'alba o al

tramonto quando la luce colpisce direttamente la parte frontale del veicolo).

- In caso di una improvvisa variazione della luminosità. (Per esempio, all'entrata e all'uscita di una galleria, o sotto un ponte).

CONDIZIONE DI DISATTIVAZIONE TEMPORANEA DEL SISTEMA LDW

Se il veicolo è parcheggiato alla luce diretta del sole in presenza di temperature elevate (superiori a circa 40°C (104°F)) e viene quindi avviato, il sistema LDW potrebbe essere disattivato automaticamente e il messaggio [Non disponibile Elevata temperatura telecamera] apparirà sul display informativo multifunzione.

Quando la temperatura nell'abitacolo si sarà abbassata, il sistema LDW riprenderà automaticamente il suo funzionamento.

Il sistema LDW non è progettato per fornire avvisi nelle condizioni seguenti:

- Quando si attiva l'indicatore di direzione e si cambia corsia nella direzione della segnalazione. (Il sistema LDW sarà operativo di nuovo circa due secondi dopo la disattivazione dell'indicatore di direzione.)
- Quando la velocità del veicolo scende sotto circa 60 km/h (37 miglia/h) (per Europa) o 70 km/h (45 miglia/h) (tranne Europa).
- Quando il parabrezza di fronte alla telecamera è coperto di pioggia, neve, sporcizia o oggetti.

Quando le condizioni sopra citate non sono più presenti e le necessarie condizioni operative sono

soddisfatte, il funzionamento del sistema LDW sarà ripristinato.

MALFUNZIONAMENTO DEL SISTEMA LDW

In caso di malfunzionamento del sistema LDW, il sistema verrà disabilitato automaticamente e il messaggio [Malfunzionamento] apparirà sul display informativo multifunzione. Se il messaggio [Malfunzionamento] appare sul display informativo multifunzione, portarsi in un'area di sosta sicura, spegnere il motore e riavviarlo. Se il messaggio [Malfunzionamento] rimane visualizzato sul display informativo multifunzione, fare controllare il sistema LDW da un concessionario NISSAN o un'officina qualificata.

MANUTENZIONE DELLA TELECAMERA MULTISENSORE

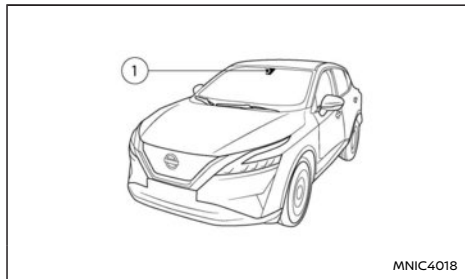

L'unità telecamera ① per il sistema LDW è posta sopra lo specchietto retrovisore interno. Per mantenere il sistema LDW in buone condizioni operative e prevenire malfunzionamenti del sistema, osservare quanto segue:

- Tenere il parabrezza sempre pulito.
- Non applicare adesivi (compreso del materiale trasparente) né installare un qualsiasi accessorio in prossimità della telecamera.
- Non apporre materiali riflettenti, ad esempio della carta bianca o uno specchio, sul quadro strumenti. Il riflesso della luce del sole può influire negativamente sulla capacità di rilevamento della telecamera.
- Non colpire o danneggiare le aree circostanti la telecamera. Non toccare l'obiettivo della telecamera né rimuovere la vite montata nella telecamera. Se la telecamera risulta danneggiata a causa di un incidente, contattare un concessionario NISSAN o un'officina qualificata.

SISTEMA INTELLIGENT LANE INTERVENTION (ILI) (se in dotazione)

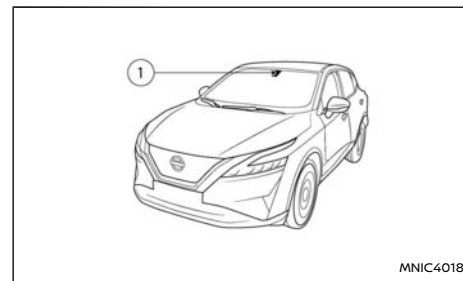

NOTA:

Se il vostro veicolo è dotato di Intelligent Cruise Control (ICC) o ProPILOT Assist, fare riferimento alla sezione dedicata più avanti in questo manuale per informazioni sul sistema Intelligent Lane Intervention (ILI).

- **ICC:** Vedere "Intelligent Cruise Control (ICC) e Assistenza sterzata (se in dotazione) (su veicoli con cambio manuale)" (pag.338).
- **ProPILOT Assist:** Vedere "ProPILOT Assist (se in dotazione)" (pag.378).

AVVERTIMENTO

L'inosservanza delle avvertenze e le istruzioni per un uso appropriato del sistema Intelligent Lane Intervention può portare a lesioni gravi o mortali.

- Il sistema Intelligent Lane Intervention non è in grado di sterzare il veicolo né di prevenire una perdita di controllo. È responsabilità del conducente restare sem-

pre vigile, guidare in tutta sicurezza e tenere il veicolo sotto controllo e in carreggiata in tutte le situazioni.

- **Il sistema Intelligent Lane Intervention è inteso principalmente per essere utilizzato su autostrade in ottimo stato. Potrebbe non essere in grado di rilevare le linee di demarcazione su determinate strade, o in presenza di determinate condizioni atmosferiche o di marcia.**

Il sistema Intelligent Lane Intervention deve essere attivato con l'interruttore ILI (se in dotazione) o l'interruttore Safety Shield (se in dotazione) ogni volta che l'interruttore di accensione viene portato su **ON**.

Il sistema Intelligent Lane Intervention funziona quando il veicolo viaggia alle seguenti velocità e a velocità superiori purché le linee di demarcazione della corsia siano chiaramente visibili:

- Per Europa:
Circa 60 km/h (37 miglia/h)
- Esclusa Europa:
circa 70 km/h (45 miglia/h)

Il sistema Intelligent Lane Intervention avvisa il conducente quando il veicolo si è allontanato dal centro della corsia di marcia tramite l'indicatore nel display informativo multifunzione e vibrazioni nel volante. Il sistema assiste il conducente nel riportare il veicolo al centro della corsia di marcia, azionando i freni separatamente sulle ruote di sinistra o di destra (per un breve periodo di tempo).

Il sistema Intelligent Lane Intervention utilizza l'unità telecamera ① situata sopra lo specchietto

retrovisore interno per monitorare le linee di demarcazione della corsia di marcia.

FUNZIONAMENTO DEL SISTEMA INTELLIGENT LANE INTERVENTION

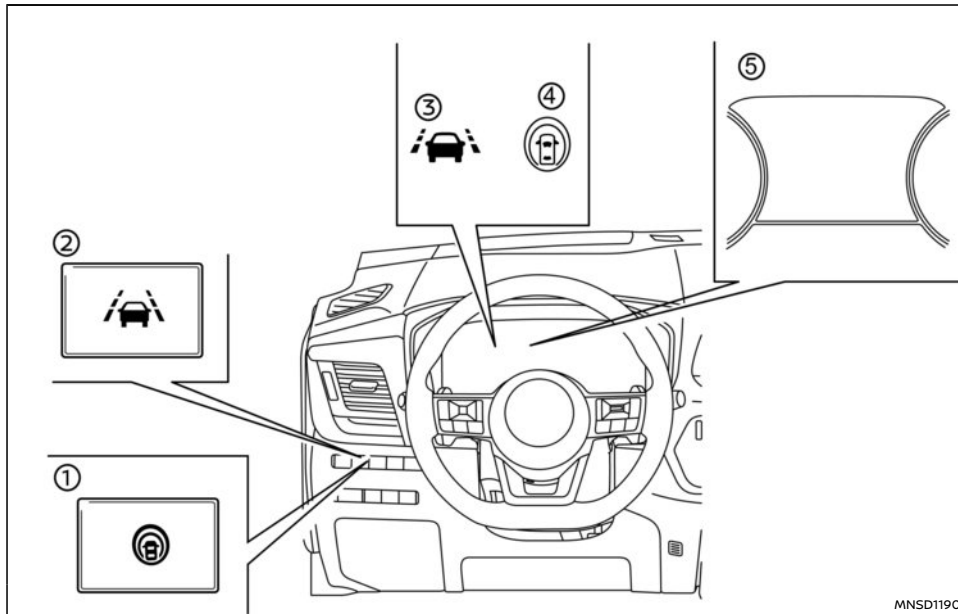

- ① Interruttore Safety Shield (se in dotazione)
- ② Interruttore ILI (se in dotazione)
- ③ Indicatore ILI (nel display informativo multifunzione)
- ④ Indicatore Safety Shield (sul display informativo multifunzione)

- ⑤ Display informativo multifunzione
- Il sistema Intelligent Lane Intervention (sistema ILI) funziona a velocità superiori a:

- Per Europa:
Circa 60 km/h (37 miglia/h)

- Esclusa Europa:
circa 70 km/h (45 miglia/h)

In caso di avvicinamento involontario del veicolo ai limiti sinistro o destro della corsia di marcia, il volante vibra e l'indicatore ILI (giallo) nel display informativo multifunzione comincia a lampeggiare per avvisare il conducente. Quindi, il sistema Intelligent Lane Intervention azionerà automaticamente e per breve tempo i freni aiutando in tal modo il conducente a riportare il veicolo al centro della corsia di marcia.

ATTIVAZIONE/DISATTIVAZIONE DEL SISTEMA INTELLIGENT LANE INTERVENTION

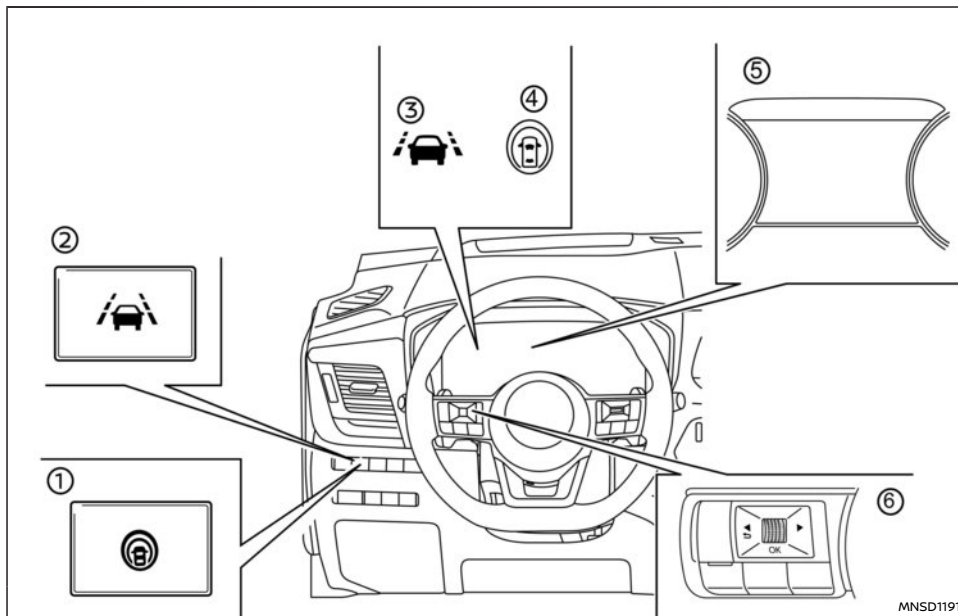

- ① Interruttore Safety Shield (se in dotazione)
- ② Interruttore ILI (se in dotazione)
- ③ Indicatore ILI (nel display informativo multifunzione)
- ④ Indicatore Safety Shield (sul display informativo multifunzione)

- ⑤ Display informativo multifunzione
- ⑥ Pulsanti di controllo al volante (lato sinistro)

Per i modelli dotati di interruttore ILI: Per attivare il sistema Intelligent Lane Intervention, premere l'interruttore ILI sul quadro strumenti dopo aver avviato il motore.

Per i modelli dotati di interruttore Safety Shield: Per attivare il sistema Intelligent Lane Intervention quando l'impostazione ILI è abilitata nel menu [Assistenza guidatore] sul display informativo multifunzione, premere l'interruttore Safety Shield sul quadro strumenti dopo l'avviamento del motore.

NOTA:

Per i modelli dotati di interruttore Safety Shield: L'impostazione ILI deve essere abilitata nel menu [Assistenza guidatore] nel display informativo multifunzione prima di poter attivare il sistema Intelligent Lane Intervention.

Per i modelli dotati di interruttore ILI, sul display informativo multifunzione compare l'indicatore ILI. Premere di nuovo l'interruttore ILI per disattivare il sistema Intelligent Lane Intervention. L'indicatore ILI sul display informativo multifunzione si spegne.

Per i modelli dotati di interruttore Safety Shield, quando l'impostazione ILI è attivata nel menu [Assistenza guidatore] sul display informativo multifunzione, l'indicatore Safety Shield compare sul display informativo multifunzione. Premere di nuovo l'interruttore Safety Shield per disattivare il sistema Intelligent Lane Intervention o disattivare l'impostazione ILI nel menu [Assistenza guidatore]. L'indicatore Safety Shield sul display informativo multifunzione si spegnerà.

Per i modelli dotati di interruttore Safety Shield, per attivare o disattivare il sistema ILI:

1. Premere l'interruttore ◀ ▶ al volante finché sul display informativo multifunzione non appare [Impostazioni], quindi premere la manopola a scorrimento. Utilizzare la mano-

pola a scorrimento per selezionare [Assistenza guidatore]. Quindi premere la manopola a scorrimento.

2. Selezionare [Corsia] e premere la manopola a scorrimento.
3. Selezionare [Intervento] e premere la manopola a scorrimento.
4. Premere l'interruttore Safety Shield per attivare o disattivare il sistema.

LIMITAZIONI DELL'INTELLIGENT LANE INTERVENTION

AVVERTIMENTO

Di seguito sono elencate le limitazioni del sistema Intelligent Lane Intervention. Se il veicolo non viene utilizzato conformemente a queste limitazioni di sistema, si potrebbero causare gravi lesioni o morte.

- Il sistema Intelligent Lane Intervention potrebbe attivarsi quando si cambia corsia senza prima azionare l'indicatore di direzione o, per esempio, se il traffico in un cantiere stradale deve attraversare una linea di demarcazione esistente. In questo caso potrebbe essere necessario correggere la sterzata per effettuare il cambio di corsia.
- Dato che il sistema Intelligent Lane Intervention potrebbe non attivarsi su determinate strade o in presenza di determinate condizioni atmosferiche o di linee di demarcazione specificate in questo capitolo, potrebbe non attivarsi ogni volta che il veicolo si avvicina ai limiti della corsia di

marcia, per cui sarà necessario applicare una sterzata correttiva.

- Il sistema ILI non entra in funzione se non riesce a rilevare le linee di demarcazione della corsia di marcia, o a velocità inferiori a circa 60 km/h (37 miglia/h) (per Europa) o 70 km/h (45 miglia/h) (tranne Europa).
- Non utilizzare il sistema Intelligent Lane Intervention nelle condizioni seguenti, perché non funzionerebbe correttamente:
 - In condizioni meteorologiche avverse (pioggia, nebbia, neve, ecc.).
 - Quando si guida su strade dal fondo sdruciolevole, per esempio su ghiaccio o neve.
 - Quando si guida su strade tortuose o accidentate.
 - In presenza di una chiusura di corsia in seguito a lavori stradali.
 - Quando si guida su una corsia improvvisata o una corsia provvisoria.
 - Quando si guida su strade che hanno le corsie strette.
 - Quando le condizioni degli pneumatici non sono soddisfacenti (per esempio, usura degli pneumatici, bassa pressione degli pneumatici, montaggio della ruota di scorta, catene da neve, ruote non di serie).
 - Quando parti dell'impianto frenante o delle sospensioni non sono originali.
 - Su strade dotate di linee di demarca-

zione parallele multiple; linee di demarcazione sbiadite o mal verniciate; linee di demarcazione verniciate in giallo; linee di demarcazione non regolari; oppure linee di demarcazione coperte di acqua, sporco, neve, ecc.

- Su strade dotate di linee di demarcazione interrotte benché ancora rilevabili.
- Su strade in cui sono presenti curve strette.
- Su strade in cui sono presenti oggetti che manifestano un forte contrasto, quali ombre, neve, acqua, solchi delle ruote, linee di giunzione visibili dopo i lavori stradali. (Il sistema Intelligent Lane Intervention potrebbe rilevare tali oggetti come linee di demarcazione della corsia.)
- Su strade in cui le corsie di marcia si uniscono e poi si separano.
- Quando la traiettoria del veicolo non si allinea con la linea di demarcazione della corsia.
- Quando si viaggia a poca distanza dal veicolo che precede, ostruendo in tal modo il campo di rilevamento della telecamera.
- Quando il parabrezza di fronte alla telecamera è coperto di pioggia, neve, sporcizia o oggetti.
- In caso di luminosità insufficiente dei fari a causa della presenza di sporco

sul vetro dei fari o regolazione impropria dell'assetto.

- Quando una luce intensa colpisce la telecamera. (Per esempio, all'alba o al tramonto quando la luce colpisce direttamente la parte frontale del veicolo).
- In caso di una improvvisa variazione della luminosità. (Per esempio, all'entrata e all'uscita di una galleria, o sotto un ponte).
- Quando si traina un rimorchio o un altro veicolo.

NOTA:

Mentre il sistema Intelligent Lane Intervention è attivo, è possibile sentire i rumori di funzionamento del freno. Questo è normale e indica che il sistema Intelligent Lane Intervention sta funzionando correttamente.

INTELLIGENT LANE INTERVENTION TEMPORANEAMENTE NON DISPONIBILE

Condizione A:

Le funzioni di avviso e assistenza del sistema Intelligent Lane Intervention non sono intese per operare nelle seguenti condizioni:

- Quando si segnala il cambio di corsia e si cambia corsia nella direzione indicata. (Il sistema Intelligent Lane Intervention verrà disattivato per circa 2 secondi dopo la disattivazione dell'indicatore di direzione.)

- Quando la velocità del veicolo scende sotto circa 60 km/h (37 miglia/h) (per Europa) o 70 km/h (45 miglia/h) (tranne Europa).

Quando le condizioni menzionate sopra non sono più presenti e le necessarie condizioni operative sono soddisfatte, le funzioni di avviso e assistenza ritorneranno ad operare.

Condizione B:

La funzione di assistenza del sistema Intelligent Lane Intervention non è intesa per operare nelle seguenti condizioni (la funzione di avviso è sempre operativa):

- Quando si preme il pedale del freno.
- Quando si gira lo sterzo di tanto quanto necessario per cambiare corsia.
- Quando il veicolo accelera durante il funzionamento del sistema Intelligent Lane Intervention.
- Quando si azionano i lampeggiatori di emergenza.
- Quando si gira una curva ad alta velocità.

Quando le condizioni menzionate sopra non sono più presenti e le necessarie condizioni operative sono soddisfatte, il sistema Intelligent Lane Intervention interverrà nuovamente sui freni.

Condizione C:

Quando i seguenti messaggi appaiono sul display informativo multifunzione, viene emesso un segnale acustico e il sistema Intelligent Lane Intervention viene disattivato automaticamente.

- [Non disponibile Fondo stradale sdruciolevole].

Quando è in funzione il sistema ESP (tranne la funzione del sistema di controllo trazione (TCS)) o il sistema ABS.

- [Attualmente non disponibile]:
 - Quando il sistema ESP è su **OFF**.
 - Quando è selezionata la modalità [SNOW] o [OFF-ROAD] (modelli 4WD non dotati di ELA).

Quando le suddette condizioni non sono più presenti, disattivare il sistema Intelligent Lane Intervention. Premere di nuovo l'interruttore ILI per riattivare il sistema Intelligent Lane Intervention.

Condizione di disattivazione temporanea in presenza di temperature elevate:

Quando il veicolo è parcheggiato alla luce diretta del sole in presenza di temperature elevate (oltre circa 40°C (104°F)) e il sistema Intelligent Lane Intervention viene attivato, il sistema Intelligent Lane Intervention potrebbe essere disattivato automaticamente e potrebbe apparire il seguente messaggio sul display informativo multifunzione: [Non disponibile Elevata temperatura telecamera] mentre verrà emesso un segnale acustico.

MALFUNZIONAMENTO DEL SISTEMA

In presenza di un guasto al sistema ILI, il sistema si disattiva automaticamente. L'indicatore ILI (arancione) si accende, un cicalino suona e il messaggio [Malf funzionamento] appare sul display informativo multifunzione. Se il messaggio [Malf funzionamento] appare sul display informativo multifunzione, portarsi in un'area di sosta sicura, spegnere il motore e riavviarlo. Se il messaggio [Malf funzionamento] rimane visualizzato sul display informativo multi-

funzione, fare controllare il sistema ILI da un concessionario NISSAN o un'officina qualificata.

MANUTENZIONE DELLA TELECAMERA MULTISENSORE

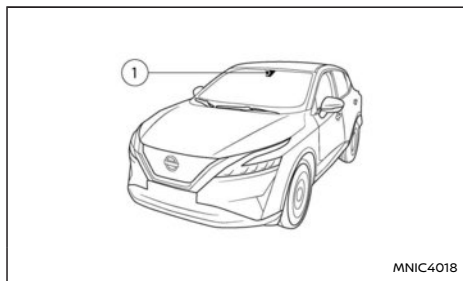

L'unità telecamera ① per il sistema Intelligent Lane Intervention è situata sopra lo specchietto retrovisore interno. Per mantenere il sistema Intelligent Lane Intervention in buone condizioni operative e prevenire un malfunzionamento del sistema, osservare quanto segue:

- Tenere il parabrezza sempre pulito.
- Non applicare adesivi (compreso del materiale trasparente) né installare un qualsiasi accessorio in prossimità della telecamera.
- Non apporre materiali riflettenti, ad esempio della carta bianca o uno specchio, sul quadro strumenti. Il riflesso della luce del sole può influire negativamente sulla capacità di rilevamento delle linee di demarcazione da parte della telecamera.

- Non colpire o danneggiare le aree circostanti la telecamera. Non toccare l'obiettivo della telecamera né rimuovere la vite montata nella telecamera. Se la telecamera risulta danneggiata a causa di un incidente, contattare un concessionario NISSAN o un'officina qualificata.

SISTEMA DI ASSISTENZA MANTENIMENTO CORSIA (ELA) (se in dotazione)

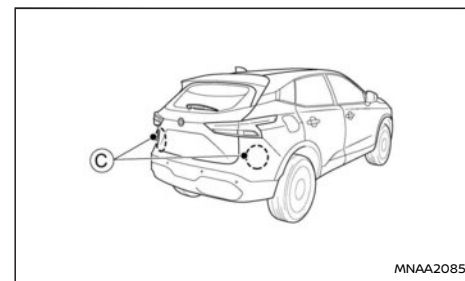
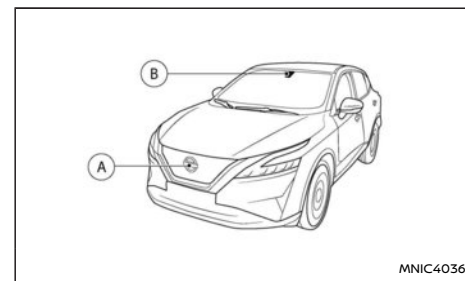

AVVERTIMENTO

L'inosservanza delle avvertenze e delle istruzioni per un uso appropriato del sistema ELA può portare a gravi lesioni o morte.

- Il sistema ELA non è in grado di sterzare il veicolo né di prevenire una perdita di controllo. È responsabilità del conducente restare sempre vigile, guidare in tutta

sicurezza e tenere il veicolo sotto controllo e in carreggiata in tutte le situazioni.

- Il sistema ELA è destinato all'impiego su tutti i tipi di strada con linee di demarcazione o margini della strada ben definiti, ma potrebbe non rilevare il margine della strada o le linee di demarcazione per alcune strade o in alcune condizioni meteorologiche o di guida.
- Esistono dei limiti per quanto riguarda la capacità di rilevamento del radar e della telecamera. Non saranno rilevati tutti gli oggetti o veicoli in movimento. Per evitare incidenti, fidarsi sempre delle proprie manovre di guida.

Il sistema ELA viene attivato automaticamente ogni volta che il motore viene riavviato.

La sensibilità del sistema ELA può essere regolata e l'impostazione viene mantenuta finché non viene modificata di nuovo dal conducente.

Il sistema ELA utilizza una telecamera multisensore ② situata sopra lo specchietto retrovisore interno per monitorare le linee di demarcazione sulla corsia di marcia e per rilevare altri veicoli. Il sistema ELA utilizza inoltre sensori radar ③ situati nella parte anteriore del veicolo e ④ vicino ai paraurti posteriori per rilevare altri veicoli.

FUNZIONAMENTO DEL SISTEMA ELA

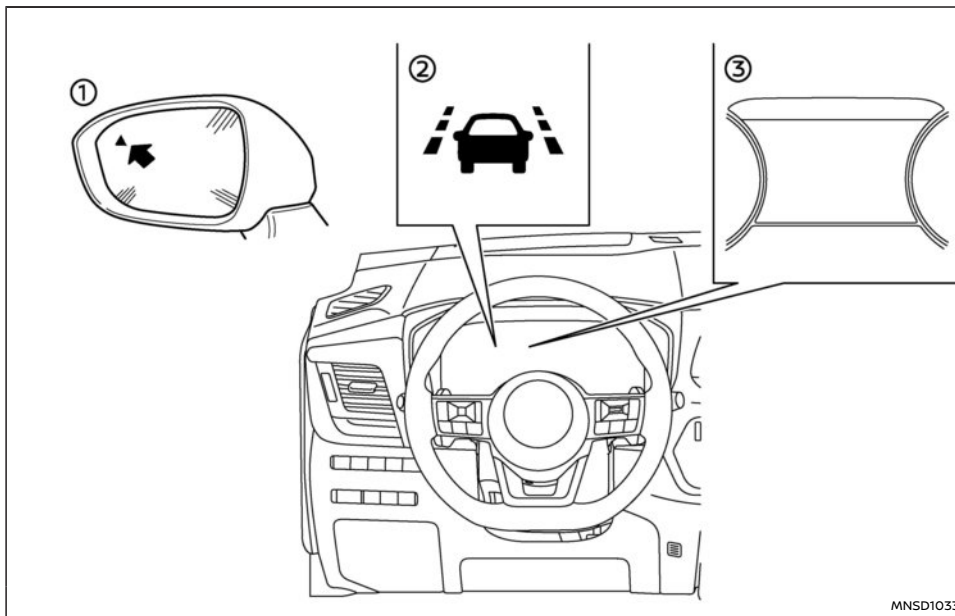

- ① Spia laterale
- ② Indicatore ELA (nel display informativo multifunzione)
- ③ Display informativo multifunzione

Il sistema ELA funziona quando il veicolo viaggia alle seguenti velocità e superiori e solamente se le

linee di demarcazione della corsia o il margine della strada sono chiaramente visibili:

- Per Europa:
Circa 60 km/h (37 miglia/h)
- Esclusa Europa:
circa 70 km/h (45 miglia/h)

Il sistema ELA avvisa il conducente quando il veicolo si avvicina al margine della strada o alla linea bianca continua tramite un indicatore sul display informativo multifunzione e la vibrazione del volante. Il sistema assiste il conducente nel riportare il veicolo in carreggiata, azionando i freni separatamente sulle ruote di sinistra o di destra (per un breve periodo di tempo) nelle seguenti circostanze:

- Il veicolo si sta avvicinando al margine della strada, a uno spazio erboso o cosparso di ghiaia o verso il marciapiede, ad esempio.
- Il veicolo si sta avvicinando a una linea continua di demarcazione di una corsia unica.
- Veicoli che sorraggiungono in corsie adiacenti.
- Sorpasso di veicoli in corsie adiacenti. Anche la spia laterale lampeggia.
- È possibile attivare il sistema Intelligent Lane Intervention per assistenza con le corsie in autostrada o su doppia carreggiata.

ATTIVAZIONE/DISATTIVAZIONE DEL SISTEMA ELA

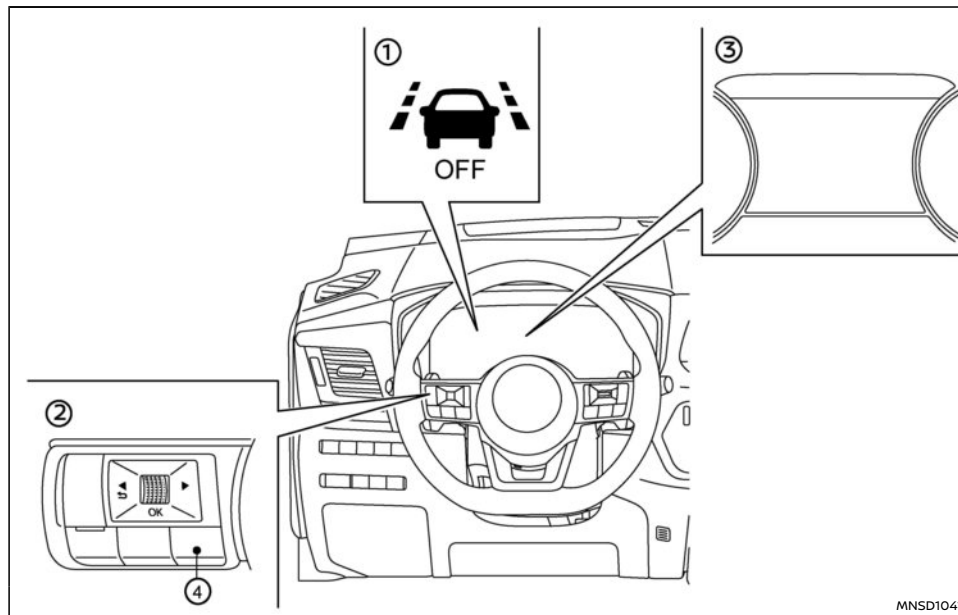

- ① Spia di avvertimento sistema ELA OFF (sul quadro strumenti)
- ② Pulsanti di controllo al volante (lato sinistro)
- ③ Display informativo multifunzione
- ④ Pulsante di scelta rapida

1. Premere il pulsante di scelta rapida ④ sul volante.
 2. Premere la manopola a scorrimento per attivare o disattivare il sistema ELA.
- oppure

1. Premere l'interruttore ◀ ▶ finché sul display informativo multifunzione non appare [Impostazioni] e quindi premere la manopola a scorrimento. Utilizzare la manopola a scorrimento per selezionare [Assistenza guidatore]. Quindi premere la manopola a scorrimento.
2. Selezionare [Corsia] e premere la manopola a scorrimento.
3. Selezionare [Assist. Corsia] e premere la manopola a scorrimento per attivare o disattivare il sistema.

Quando il sistema ELA è disattivato, la spia di avvertimento sistema ELA OFF si accende.

Per i dettagli, vedere "Display informativo multifunzione" (pag.85) e "Spie di avvertimento, spie di controllo e segnali acustici" (pag.73).

NOTA:

- Il sistema ELA viene attivato automaticamente ogni volta che il motore viene riavviato.
- Il sistema Intelligent Lane Intervention (ILI) è una funzione di supporto che può essere attivata, se necessario, in aggiunta al sistema ELA. Per i dettagli, vedere "Display informativo multifunzione" (pag.85).

Impostazione della sensibilità di corsia

È possibile impostare la sensibilità di corsia utilizzando il menu [Impostazioni] sul display informativo multifunzione.

Per i dettagli, vedere "Display informativo multifunzione" (pag.85).

1. Premere l'interruttore ◀ ▶ finché sul display informativo multifunzione non appare [Impostazioni] e quindi premere la manopola a scorrimento.
Nel menu [Impostazioni], selezionare il tasto [Assistenza guidatore] utilizzando la manopola a scorrimento, quindi premere la manopola a scorrimento.
2. Selezionare il sottomenu [Corsia] premendo la manopola a scorrimento.
3. Selezionare [Impst corsia emrg]
 - Forte
 - Normale
 - Moderato

NOTA:

- L'impostazione della sensibilità viene memorizzata anche se il motore viene riavviato. Questa impostazione viene applicata anche ai sistemi ILI e LDW (se il sistema ELA è in dotazione).
- Anche se il sistema ELA viene disattivato nel menu [Impostazioni], tale sistema viene attivato automaticamente quando il sistema ILI o Assistenza sterzata (se in dotazione) è attivo.

LIMITAZIONI DEL SISTEMA ELA



AVVERTIMENTO

Di seguito sono elencate le limitazioni del sistema ELA. Se il veicolo non viene utilizzato conformemente a queste limitazioni di sistema, si potrebbero causare gravi lesioni o morte.

- Il sistema ELA può entrare in funzione se si attraversa una linea di demarcazione continua senza attivare prima l'indicatore di direzione o, ad esempio, se in un cantiere stradale si dirige il traffico attraverso una linea di demarcazione esistente. In questo caso potrebbe essere necessario correggere la sterzata per effettuare il cambio di corsia.
- Dato che il sistema ELA potrebbe non attivarsi su determinate strade o in presenza di determinate condizioni atmosferiche o di linee di demarcazione come descritto in questo capitolo, potrebbe succedere che non sempre entri in funzione quando il veicolo devia dalla corsia di marcia, per cui sarà necessario correggere la sterzata.
- Il sistema ELA non funziona a velocità inferiori a quelle indicate di seguito o se le linee di demarcazione della corsia non sono rilevabili.
- Inferiore a circa 60 km/h (37 miglia/h) (per Europa) o 70 km/h (45 miglia/h) (tranne Europa).
- Quando il sistema ELA rileva veicoli che

sopraggiungono in corsie adiacenti, non entra in funzione con velocità superiori a circa 120 km/h (74 miglia/h).

- **NON** utilizzare il sistema ELA nelle seguenti condizioni. Potrebbe infatti influire negativamente sulla sicurezza del veicolo, con rischio di incidenti, lesioni o morte.
 - Quando le condizioni degli pneumatici non sono soddisfacenti (per esempio, usura degli pneumatici, bassa pressione degli pneumatici, montaggio della ruota di scorta, catene da neve, ruote non di serie). Vedere “Ruote e pneumatici” (pag.520).
 - Quando parti dell’impianto frenante o delle sospensioni non sono originali.
 - Quando si traina un rimorchio o un altro veicolo.
- Il sistema ELA potrebbe avere qualche problema di funzionamento nelle condizioni seguenti:
 - In condizioni meteorologiche avverse (pioggia, nebbia, neve, ecc.).
 - Quando si guida su strade dal fondo sdruciolevole, per esempio su ghiaccio o neve.
 - Quando si guida su strade tortuose o accidentate.
 - In presenza di una chiusura di corsia in seguito a lavori stradali.
 - Quando si guida su una corsia improvvisata o una corsia provvisoria.

- Quando si guida su strade che hanno le corsie strette.
- Su strade dotate di linee di demarcazione parallele multiple; linee di demarcazione sbiadite o mal verniciate; linee di demarcazione verniciate in giallo; linee di demarcazione non regolari; oppure linee di demarcazione coperte di acqua, sporco, neve, ecc.
- Su strade il cui margine non è chiaramente visibile.
- Su strade dotate di linee di demarcazione interrotte benché ancora rilevabili.
- Su strade in cui sono presenti curve strette.
- Su strade in cui sono presenti oggetti che manifestano un forte contrasto, quali ombre, neve, acqua, solchi delle ruote, linee di giunzione visibili dopo i lavori stradali. Il sistema ELA potrebbe rilevare tali oggetti come linee di demarcazione della corsia.
- Su strade in cui le corsie di marcia si uniscono e poi si separano.
- Quando la traiettoria del veicolo non si allinea con la linea di demarcazione della corsia.
- Quando si viaggia a poca distanza dal veicolo che precede, ostruendo in tal modo il campo di rilevamento della telecamera.
- Quando il parabrezza di fronte alla

telecamera è coperto di pioggia, neve, sporco o oggetti.

- In caso di luminosità insufficiente dei fari a causa della presenza di sporco sul vetro dei fari o regolazione impropria dell’assetto.
- Quando una luce intensa colpisce la telecamera. (Per esempio, all’alba o al tramonto quando la luce colpisce direttamente la parte frontale del veicolo).
- In caso di una improvvisa variazione della luminosità. (Per esempio, all’entrata e all’uscita di una galleria, o sotto un ponte).

Di seguito sono elencate le limitazioni della funzione di rilevamento dei sorpassi del sistema ELA. Se il veicolo non viene utilizzato conformemente a queste limitazioni di sistema, si potrebbero causare gravi lesioni o morte.

- Il sistema ELA non è in grado di rilevare tutti i veicoli che sorpassano in tutte le condizioni.
- I sensori radar potrebbero non essere in grado di rilevare e quindi di attivare il sistema ELA in presenza di determinati oggetti, quali:
 - Pedoni, biciclette, animali.
 - Veicoli quali motociclette, veicoli con altezza ridotta o veicoli con elevata altezza libera dal suolo.

- Veicoli che rimangono nell'area di rilevamento quando si accelera il proprio veicolo da fermo.
- Un veicolo che si immette nella corsia adiacente alla vostra ad una velocità all'incirca uguale alla velocità del vostro veicolo.
- Un veicolo che si avvicina rapidamente da dietro.
- Un veicolo che viene sorpassato velocemente dal vostro veicolo.
- Un veicolo che supera rapidamente l'area di rilevamento.
- L'area di rilevamento del sensore radar è basata sulla larghezza di una corsia standard. Viaggiando in una corsia più larga, i sensori radar potrebbero avere delle difficoltà a rilevare i veicoli presenti nella corsia adiacente. Viaggiando invece in una corsia più stretta, i sensori radar potrebbero rilevare i veicoli distanti due corsie.
- I sensori radar sono progettati per ignorare la maggior parte degli ostacoli fermi, tuttavia oggetti quali guardrail, muri, fogliame e veicoli parcheggiati potrebbero essere rilevati occasionalmente. Questa è una condizione operativa normale.
- Le seguenti condizioni potrebbero compromettere la capacità di rilevamento del radar:
 - Condizioni atmosferiche avverse
 - Schizzi d'acqua

- Accumulo di ghiaccio/brina/sporco sul veicolo
 - Non attaccare adesivi (compreso del materiale trasparente), installare accessori, o applicare un altro strato di vernice sulla zona vicino ai sensori radar. Queste condizioni potrebbero compromettere la capacità di rilevamento del radar.
- Di seguito sono elencate le limitazioni della funzione di rilevamento dei veicoli che sopraggiungono del sistema ELA. Se il veicolo non viene utilizzato conformemente a queste limitazioni di sistema, si potrebbero causare gravi lesioni o morte.
- Il sistema ELA non è in grado di rilevare tutti i veicoli che sopraggiungono in tutte le condizioni.
 - Gli elementi seguenti non vengono rilevati come veicoli che sopraggiungono:
 - Pedoni, biciclette, animali.
 - Veicoli quali motociclette, veicoli con altezza ridotta o veicoli con elevata altezza libera dal suolo.
 - Veicoli parcheggiati o che si muovono a bassa velocità.
 - Veicoli che sopraggiungono sulla stessa corsia.
 - Il sistema ELA potrebbe non funzionare correttamente o non rilevare un veicolo che sopraggiunge nelle condizioni seguenti:
 - In condizioni di scarsa visibilità (ad

- esempio, pioggia, neve, nebbia, tempeste di polvere, tempeste di sabbia, fumo e spruzzi dalla superficie stradale).
- Se sporco, ghiaccio, neve, nebbia o altro materiale copre l'area del sensore radar o l'area della telecamera sul parabrezza.
- Se una forte luce (per esempio, la luce del sole o gli abbaglianti) entra nella telecamera anteriore o se si verifica un'improvvisa variazione della luminosità (per esempio, entrando in una galleria o in caso di un fulmine).
- In condizioni di oscurità o scarsa illuminazione, per esempio di notte o all'interno di una galleria, compresi i casi in cui i fari del veicolo sono spenti o abbassati, oppure i fanali posteriori del veicolo che precede sono spenti.
- Quando la direzione della telecamera non è allineata correttamente.
- Quando si guida su una ripida discesa, su strade con le curve strette, e/o su strade accidentate o sterrate.
- In presenza di interferenze prodotte da altre sorgenti radar.
- Quando la posizione o il movimento del proprio veicolo cambia velocemente o significativamente (per esempio, cambio di corsia, svolta del veicolo, sterzata improvvisa, brusca accelerazione o decelerazione).

- Se il veicolo davanti ha una forma unica o insolita, altezze libere estremamente basse o alte, un carico merci inusuale, o quando è stretto (per esempio, una motocicletta).

NOTA:

Mentre il sistema ELA è in funzione, è possibile sentire i rumori di funzionamento del freno. Questo è normale e indica che il sistema ELA funziona correttamente.

SISTEMA TEMPORANEAMENTE NON DISPONIBILE

Condizione A:

Le funzioni di avvertimento e assistenza del sistema ELA non sono intese per operare nelle seguenti condizioni:

- Quando si segnala il cambio di corsia e si cambia corsia nella direzione indicata. (Il sistema ELA verrà disattivato per circa 2 secondi dopo la disattivazione dell'indicatore di direzione.) Questo non avviene se viene rilevato un veicolo che sorpassa.
- Quando la velocità del veicolo scende sotto circa 60 km/h (37 miglia/h) (per Europa) o 70 km/h (45 miglia/h) (tranne Europa).
- Quando viene rilevato un veicolo che sorraggiunge e la velocità di questo è di oltre circa 120 km/h (74 miglia/h).

Quando le condizioni menzionate sopra non sono più presenti e le necessarie condizioni operative sono soddisfatte, le funzioni di avviso e assistenza ritorneranno ad operare.

Condizione B:

La funzione di assistenza del sistema ELA non è progettata per operare nelle seguenti condizioni (la funzione di avviso è sempre operativa):

- Quando si preme il pedale del freno.
- Quando si gira lo sterzo di tanto quanto necessario per cambiare corsia.
- Quando il veicolo accelera durante il funzionamento del sistema ELA.
- Quando interviene l'avviso di avvicinamento del sistema Intelligent Cruise Control (ICC) (se in dotazione).
- Quando si azionano i lampeggiatori di emergenza.
- Quando si gira una curva ad alta velocità.

Quando le condizioni menzionate sopra non sono più presenti e le necessarie condizioni operative sono soddisfatte, il sistema ELA riprenderà l'intervento sui freni.

Condizione C:

Se il sistema ESP è disattivato (OFF), la spia di avvertimento sistema ELA OFF si illumina e il sistema ELA viene disattivato automaticamente.

Quando il sistema ESP viene riattivato e le necessarie condizioni operative sono soddisfatte, il sistema ELA riprenderà l'intervento sui freni.

Condizione D:

Se uno dei seguenti messaggi appare sul display informativo multifunzione e la spia di avvertimento sistema ELA lampeggia sul display informativo multifunzione, il sistema ELA viene disattivato automaticamente:

- [No Disp Radar laterale bloccato]: Quando il radar posteriore è bloccato. Tenere sempre pulita la zona in prossimità dei sensori radar.
- [Temporaneamente disattivato Radar frontale bloccato]: Quando il radar anteriore è bloccato. Tenere sempre pulita la zona in prossimità dei sensori radar.
- [Not Available Front Camera Obstructed]: Quando la telecamera anteriore è bloccata. Tenere sempre pulita la zona in prossimità della telecamera anteriore.
- Quando si attiva il sistema ELA dopo che il veicolo è stato parcheggiato alla luce diretta del sole in presenza di temperature molto elevate (oltre circa 40°C (104°F)), il sistema ELA potrebbe essere disattivato automaticamente e la spia di avvertimento sistema ELA lampeggia.

MALFUNZIONAMENTO DEL SISTEMA

In presenza di un guasto nel sistema ELA, il sistema si disattiva automaticamente. L'indicatore ELA (arancione) si accende, il messaggio [Malfunzionamento] appare sul display informativo multifunzione e viene emesso un segnale acustico. Se il messaggio [Malfunzionamento] appare sul display informativo multifunzione, portarsi in un'area di sosta sicura, spegnere il motore e riavviarlo. Se il messaggio [Malfunzionamento] rimane visualizzato sul display informativo multifunzione, fare controllare il sistema ELA da un concessionario NISSAN o da un'officina qualificata.

MANUTENZIONE DEL SISTEMA

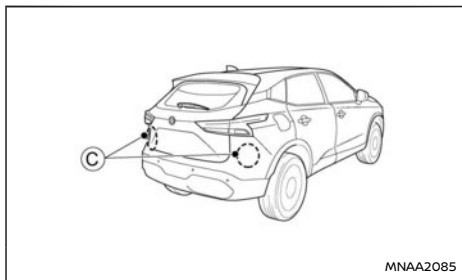
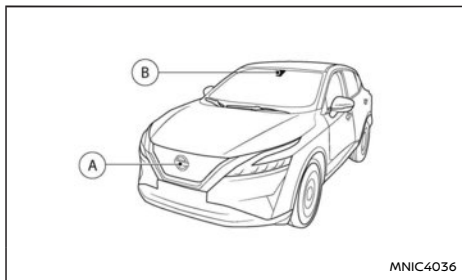

Il sensore radar anteriore (A) si trova sulla parte anteriore del veicolo. La telecamera (B) è collocata in alto sul parabrezza. Per mantenere il sistema ELA in buone condizioni di funzionamento, osservare attentamente quanto segue:

- Tenere sempre pulita l'area del sensore sulla parte anteriore del veicolo e sul parabrezza.

- Non urtare o danneggiare le aree intorno al sensore (paraurti, parabrezza).
- Non coprire il paraurti, né attaccare adesivi o oggetti simili sulla parte anteriore del veicolo in prossimità dell'area del sensore. Ciò potrebbe causare guasti o malfunzionamenti.
- Non attaccare oggetti metallici nell'area del sensore (griglia copriradiatore, ecc.). Ciò potrebbe causare guasti o malfunzionamenti.
- Non apporre materiali riflettenti, ad esempio della carta bianca o uno specchio, sul quadro strumenti. Il riflesso della luce del sole può influire negativamente sulla capacità di rilevamento della telecamera.
- Non modificare, rimuovere o riverniciare la parte anteriore del veicolo in prossimità dell'area del sensore. Prima di personalizzare o ripristinare l'area del sensore, si consiglia di visitare un concessionario NISSAN o un'officina qualificata.

I due sensori radar posteriori (C) per il sistema ELA sono situati vicino al paraurti posteriore. Tenere sempre pulita la zona in prossimità dei sensori radar.

L'ostruzione sulla traiettoria del raggio dei sensori radar può verificarsi in seguito a condizioni ambientali temporanee, quali schizzi d'acqua, foschia o nebbia. La condizione di ostruzione potrebbe anche essere causata dalla presenza di ghiaccio, brina o impurità sui sensori radar.

Controllare ed eventualmente rimuovere oggetti che ostruiscono l'area intorno ai sensori radar.

Non attaccare adesivi (compreso del materiale trasparente), installare accessori, o applicare un

altro strato di vernice sulla zona vicino ai sensori radar.

Non urtare o danneggiare la zona intorno ai sensori radar.

Si consiglia di consultare un concessionario NISSAN o un'officina qualificata se l'area intorno ai sensori radar è stata danneggiata in seguito a una collisione.

CRUISE CONTROL (se in dotazione)

NOTA:

Se il veicolo è dotato di Intelligent Cruise Control (ICC) e Assistenza sterzata o ProPILOT Assist, fare riferimento alla sezione dedicata più avanti in questo manuale per informazioni sul cruise control.

- ICC: Vedere "Intelligent Cruise Control (ICC) e Assistenza sterzata (se in dotazione) (su veicoli con cambio manuale)" (pag.338).
- ProPILOT Assist: Vedere "ProPILOT Assist (se in dotazione)" (pag.378).

Il sistema cruise control permette di viaggiare a velocità costante senza dovere tenere il piede sul pedale dell'acceleratore.

AVVERTIMENTO

- Il sistema cruise control è in grado SOLO di mantenere una velocità costante, non di sostituire il conducente.
- Osservare sempre i limiti di velocità preposti ed evitare di impostare una velocità superiore a tali limiti.
- Non usare il sistema cruise control in presenza delle condizioni seguenti. La noncuranza di queste precauzioni può causare la perdita di controllo del veicolo e provocare un incidente.
 - Quando non è possibile mantenere il veicolo a una velocità costante
 - Quando il traffico è intenso
 - Quando il traffico procede a velocità variabile

- In zone ventose
- Su strade tortuose o di montagna
- Su strade sdruciolevoli (pioggia, neve, ghiaccio, ecc.)

ATTENZIONE

Sui modelli con cambio manuale, non mettere il cambio in folle (N) senza premere il pedale della frizione quando il cruise control è attivato. Se invece questo dovesse succedere, abbassare il pedale della frizione e disinserire immediatamente l'interruttore principale del cruise control. In caso di mancata osservanza di questa precauzione, si rischia di danneggiare il motore.

A cruise control attivato, il limitatore di velocità non può essere utilizzato.

Gli interruttori per il funzionamento del sistema cruise control sono presenti al volante (lato destro).

Le condizioni operative del sistema cruise control sono visualizzate sul display delle informazioni veicolo.

PRECAUZIONI PER L'USO DEL CRUISE CONTROL

- Il sistema cruise control verrà annullato automaticamente in caso di anomalia di funzionamento. Fare controllare il sistema da un concessionario NISSAN o un'officina qualificata.
- Per impostare correttamente il sistema cruise control, eseguire le operazioni descritte in

"Impostazione di una velocità di crociera" (pag.317).

OPERAZIONI DEL SISTEMA CRUISE CONTROL

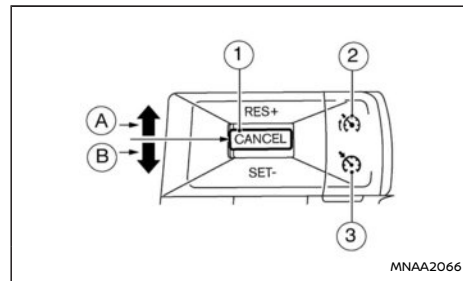

- ① Interruttore <CANCEL>
- Ⓐ Interruttore <RES+> (Resume)
- Ⓑ Interruttore <SET->
- ② Interruttore "ON/OFF" principale del limitatore di velocità
(Per maggiori dettagli, vedere "Limitatore di velocità (se in dotazione)" (pag.318).
- ③ Interruttore "ON/OFF" principale del cruise control

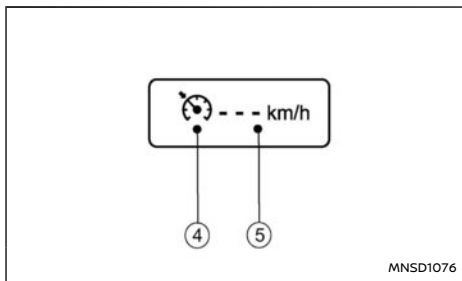

Prima dell'impostazione della velocità

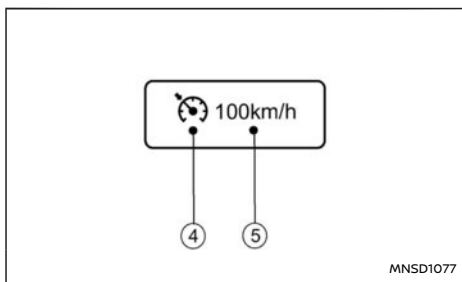

Dopo l'impostazione della velocità

- ④ Simbolo cruise control
- ⑤ Velocità impostata

Attivazione del sistema cruise control

Premere l'interruttore principale del cruise control ③. Il simbolo cruise control ④ appare insieme al valore vuoto della velocità impostata [- -] ⑤ in alto sul display informativo multifunzione.

Impostazione di una velocità di crociera

1. Accelerare per raggiungere la velocità di crociera desiderata.
2. Premere l'interruttore <SET->⑥ verso il basso e rilasciarlo.
3. Il simbolo cruise control ④ diventa verde con il valore della velocità impostata (velocità di crociera desiderata) ⑤ in alto sul display informativo multifunzione.
4. Togliere il piede dal pedale dell'acceleratore.

Il veicolo mantiene la velocità impostata.

Se la velocità del veicolo è inferiore alla velocità minima impostata, non sarà possibile impostare il sistema cruise control.

Cambiare la velocità di crociera

Utilizzare uno dei seguenti metodi per cambiare la velocità di crociera.

- Rallentare il veicolo normalmente utilizzando il pedale del freno.
Quando il veicolo raggiunge la velocità di crociera desiderata, premere e rilasciare l'interruttore <SET->⑥.
Il nuovo valore della velocità impostato verrà visualizzato nella parte superiore del display informativo multifunzione.
- Premere il pedale dell'acceleratore.
Quando il veicolo raggiunge la velocità di crociera desiderata, premere verso l'alto e rilasciare l'interruttore <SET->⑥.

Il nuovo valore della velocità impostato verrà

visualizzato nella parte superiore del display informativo multifunzione.

- Premere verso l'alto e rilasciare l'interruttore <RES+> (Resume) ④ per aumentare o premere verso il basso e rilasciare l'interruttore <SET->⑥ per ridurre la velocità impostata a intervalli di 1 km/h (1 miglio/h).

Il nuovo valore della velocità impostato verrà visualizzato nella parte superiore del display informativo multifunzione.

- Premere verso l'alto e tenere premuto l'interruttore <RES+> (Resume) ④ o premere verso il basso e tenere premuto l'interruttore <SET->⑥. La velocità del veicolo aumenta o diminuisce finché non raggiunge la nuova velocità impostata.

Il nuovo valore della velocità impostato verrà visualizzato nella parte superiore del display informativo multifunzione.

Sorpasso di un altro veicolo

Abbassare il pedale dell'acceleratore per accelerare. Dopo aver rilasciato il pedale dell'acceleratore, il veicolo ritorna alla velocità precedentemente impostata.

La velocità impostata ⑤ lampeggerà finché il veicolo non riprende la velocità precedentemente impostata.

Annullamento del sistema cruise control

Per annullare il limite di velocità impostato, premere l'interruttore <CANCEL>①.

Il simbolo cruise control ④ e il valore della velocità

impostata  in alto sul display informativo multifunzione diventano di colore grigio.

Inoltre, il sistema cruise control verrà annullato automaticamente in seguito ad una delle operazioni seguenti:

- Premendo il pedale del freno.
- Premendo il pedale della frizione.
- Inserendo la posizione N (folle).
- Portando il cambio in posizione N (folle). (Premendo prima il pedale della frizione.)
- Rallentando il veicolo di modo che scenda più di circa 12 km/h (8 miglia/h) sotto la velocità impostata.



Ripristino di una velocità di crociera precedente

Se la velocità di crociera è stata annullata, l'ultima velocità impostata verrà memorizzata nella memoria del sistema cruise control e visualizzata in grigio in alto nel display informativo multifunzione. Tale velocità di crociera può essere riattivata premendo l'interruttore <RES+> (Resume) .

Se la velocità del veicolo è inferiore alla velocità minima impostata, non sarà possibile riprendere la velocità di crociera.

Disattivazione del sistema cruise control

Il sistema cruise control verrà disattivato effettuando una delle seguenti operazioni:

- Premere l'interruttore "ON/OFF" principale del cruise control . Il simbolo cruise control  e la velocità impostata  si spegneranno sul display del quadro strumenti.

- Premere l'interruttore "ON/OFF" principale del limitatore di velocità . Informazioni del sistema cruise control visualizzate nel quadro strumenti verranno sostituite da informazioni del limitatore di velocità. Per i dettagli, vedere "Limitatore di velocità (se in dotazione)" (pag.318).
- Quando il veicolo si è fermato e l'accensione è portata su OFF.

La disattivazione del sistema cruise control cancellerà la memoria del sistema.

NOTA:

Se il vostro veicolo è dotato dei sistemi ProPILOT Assist o Intelligent Cruise Control (ICC) e Assistenza sterzata, fare riferimento alle sezioni dedicate sul limitatore di velocità o Intelligent Cruise Control (ICC) di ProPILOT Assist e Assistenza sterzata, limitatore di velocità più avanti in questo manuale.

Il limitatore di velocità permette di impostare il limite di velocità desiderato. Con il limitatore di velocità attivato, è possibile frenare e accelerare nel modo consueto, senza che il veicolo superi la velocità impostata.

Quando il veicolo raggiunge il limite di velocità impostato o se questo limite è inferiore alla velocità attuale del veicolo, il pedale dell'acceleratore sarà disabilitato (a meno che non sia completamente premuto) fino a che la velocità del veicolo non scenderà sotto il limite di velocità impostato.

Quando la velocità effettiva del veicolo supera quella impostata, verrà emesso un avviso acustico poco dopo averla superata e senza che sia rilevato l'intervento del conducente.

Quando il limitatore di velocità è in funzione, il sistema cruise control non può essere attivato.



AVVERTIMENTO

- **Il limitatore di velocità quindi non ricorre automaticamente all'applicazione della forza frenante per ritornare al limite di velocità impostato.**
- **Osservare sempre i limiti di velocità indi-**

cati. Non impostare una velocità superiore al limite indicato.

- Controllare sempre lo stato di impostazione del limitatore di velocità sul display informativo multifunzione.
- Con il limitatore impostato, raggiungere il limite impostato senza accelerare violentemente, in modo da assicurare che il sistema possa limitare la velocità del veicolo in modo appropriato.
- Nel caso in cui si utilizzino dei tappetini aggiuntivi, accertarsi che siano fissati correttamente e che non possano interferire con il movimento del pedale dell'acceleratore. Tappetini non adatti al veicolo possono impedire il funzionamento corretto del limitatore di velocità.

Gli interruttori per il funzionamento del limitatore di velocità sono montati al volante (sul lato destro).

Le condizioni operative del limitatore di velocità sono visualizzate sul display informativo multifunzione. Per maggiori dettagli, vedere "Display informativo multifunzione" (pag.85).

FUNZIONAMENTO DEL LIMITATORE DI VELOCITÀ

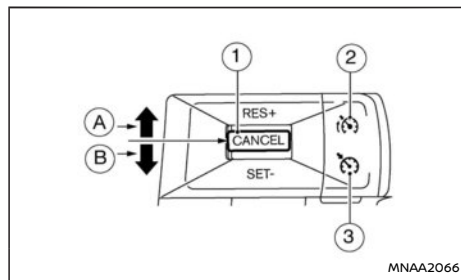

- ① Interruttore <CANCEL>
- Ⓐ Interruttore <RES+> (Resume)
- Ⓑ Interruttore <SET-> (Set)
- ② Interruttore "ON/OFF" principale del limitatore di velocità
- ③ Interruttore "ON/OFF" principale del cruise control. (Per maggiori dettagli, vedere "Cruise control (se in dotazione)" (pag.316)).

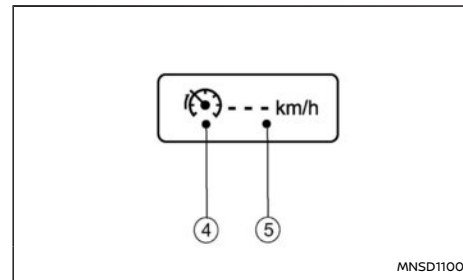

Prima dell'impostazione della velocità

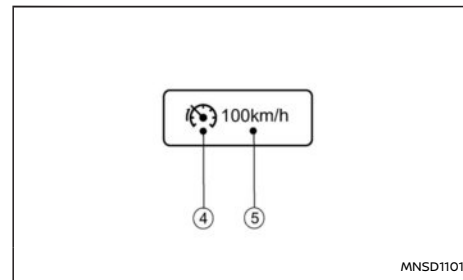

Dopo l'impostazione della velocità

- ④ Simbolo del limitatore di velocità
- ⑤ Velocità impostata

Attivazione del limitatore di velocità

Si può attivare il limitatore di velocità dopo l'avviamento del motore o durante la guida.

Premere l'interruttore "ON/OFF" principale del limitatore di velocità ②.

Il simbolo del limitatore di velocità ④ e la velocità impostata ⑤ si accendono sul display informativo multifunzione.

Impostazione del limite di velocità

Premere l'interruttore <SET->f⑧ verso il basso.

Il limite di velocità verrà impostato alla velocità corrente.

Se si marcia ad una velocità inferiore a 30 km/h (20 miglia/h), il limite di velocità verrà impostato alla velocità minima impostabile di 30 km/h (20 miglia/h).

Quando il limite di velocità è impostato, il simbolo del limitatore di velocità ④ e la velocità impostata ⑤ diventano verdi.

Modifica del limite di velocità

Usare una delle seguenti operazioni per cambiare un limite di velocità attivo:

- Premere verso l'alto e rilasciare l'interruttore <RES+> (Resume) ④ o premere verso il basso e rilasciare l'interruttore <SET->⑧. Ogni volta che si compie questa operazione, la velocità impostata aumenta o diminuisce di circa 1 km/h (1 miglia/h).
- Premere verso l'alto e tenere premuto l'interruttore <RES+> (Resume) ④ o premere verso il basso e tenere premuto l'interruttore <SET->⑧. La velocità impostata aumenta o diminuisce fino al multiplo successivo di 5 km/h (5 miglia/h) e quindi in passaggi da 5 km/h (5 miglia/h).

Il nuovo limite di velocità impostato ⑤ verrà visualizzato sul display informativo multifunzione.

Quando la velocità effettiva del veicolo supera quella impostata, verrà emesso un avviso acustico poco dopo averla superata e senza che sia rilevato l'intervento del conducente.

Annullamento del limite di velocità

Per annullare il limite di velocità impostato, premere l'interruttore <CANCEL>①. Il simbolo del limitatore di velocità ④ e la velocità impostata ⑤ visualizzati sul display informativo multifunzione diventeranno grigi.

È anche possibile disabilitare il limitatore di velocità abbassando a fondo il pedale dell'acceleratore oltre il punto di resistenza.

AVVERTIMENTO

- **Il veicolo potrebbe accelerare quando viene annullato il limitatore di velocità.**
- **Nel caso in cui si utilizzino dei tappetini aggiuntivi, accertarsi che siano fissati correttamente e che non possano interferire con il movimento del pedale dell'acceleratore. Tappetini non adatti al veicolo possono impedire il funzionamento corretto del limitatore di velocità.**

Abbassare a fondo il pedale dell'acceleratore oltre il punto di resistenza. Il funzionamento del limitatore di velocità verrà sospeso per permettere la guida a una velocità superiore al limite impostato. La velocità impostata ⑤ lampeggia e viene emesso un segnale acustico. Il limitatore di velocità ripristinerà automaticamente il funzionamento non appena la velocità scende sotto il limite impostato.

Ripristinare la velocità precedentemente impostata

Se il limite di velocità impostato è stata annullato, la velocità impostata verrà memorizzata e apparirà in grigio in alto sul display informativo multifunzione.

Questo limite di velocità può essere riattivato premendo l'interruttore <RES+> (Resume) ④.

Se la velocità corrente del veicolo è superiore alla velocità impostata in precedenza, il pedale dell'acceleratore verrà disabilitato e la velocità impostata ⑤ lampeggerà fino a che la velocità del veicolo non sarà scesa sotto il limite impostato.

Quando la velocità effettiva del veicolo supera quella impostata, verrà emesso un avviso acustico poco dopo averla superata e senza che sia rilevato l'intervento del conducente.

Disattivazione del limitatore di velocità

Il limitatore di velocità verrà disattivato effettuando una delle seguenti operazioni:

- Premere l'interruttore ON/OFF principale del limitatore di velocità ②. Il simbolo del limitatore di velocità ④ e la velocità impostata ⑤ visualizzati sul display informativo multifunzione si spegneranno.
- Premere l'interruttore ON/OFF principale del cruise control ③. Le informazioni relative al limitatore di velocità visualizzate sul display informativo multifunzione si sostituiscono alle informazioni relative al sistema cruise control. Per i dettagli, vedere "Cruise control (se in dotazione)" (pag.316), "Intelligent Cruise Control (ICC) e Assistenza sterzata (se in dotazione)

INTELLIGENT CRUISE CONTROL (ICC) (se in dotazione)

ne) (su veicoli con cambio manuale)" (pag.338), o "ProPILOT Assist (se in dotazione)" (pag.378).

- Quando il veicolo si è fermato e l'accensione è portata su **OFF**.

Disattivando il limitatore di velocità, la memoria del sistema contenente le velocità impostate verrà cancellata.

Malfunzionamento del limitatore di velocità

In caso di malfunzionamento del limitatore di velocità, il simbolo del limitatore di velocità ④ lampeggerà sul display informativo multifunzione.

Disattivare il limitatore di velocità premendo l'interruttore "ON/OFF" principale ②, quindi fare controllare il sistema da un concessionario NISSAN o un'officina qualificata.

NOTA:

Se il veicolo è dotato di sistema ICC e Assistenza sterzata o ProPILOT Assist, fare riferimento alla sezione dedicata più avanti in questo manuale per informazioni sul sistema Intelligent Cruise Control (ICC).

- **ICC e Assistenza sterzata: Vedere "Intelligent Cruise Control (ICC) e Assistenza sterzata (se in dotazione) (su veicoli con cambio manuale)" (pag.338).**
- **ProPILOT Assist: Vedere "ProPILOT Assist (se in dotazione)" (pag.378).**

AVVERTIMENTO

L'inosservanza delle avvertenze e istruzioni per un uso appropriato del sistema ICC potrebbe causare lesioni gravi o mortali.

- **Il sistema ICC non è un dispositivo in grado di evitare le collisioni né un dispositivo di avviso. È destinato unicamente a essere usato in autostrada, non in aree congestionate o in città. La mancata frenata potrebbe risultare in un incidente.**
- **Il sistema ICC mira esclusivamente ad aiutare il conducente e non può essere considerato un dispositivo di allarme o anticollisione. Il conducente è responsabile della guida e deve continuare a prendere personalmente le decisioni necessarie per poter garantire una guida sicura, tenendo sotto controllo il veicolo in qualsiasi situazione.**
- **Osservare sempre i limiti di velocità indi-**

cati e non impostare la velocità ad un valore superiore a tali limiti.

- **Qualsiasi sia le modalità di cruise control impostata, guidare sempre con attenzione. Leggere e comprendere a fondo il Libretto di uso prima di usare il cruise control. Per evitare lesioni gravi o mortali, non fare affidamento solo sul sistema per prevenire incidenti o per controllare la velocità del veicolo in casi di emergenza. Usare il cruise control solamente quando le condizioni del traffico e della strada lo permettono.**
- **In modalità cruise control tradizionale (velocità fissa), non viene emesso nessun segnale acustico per avvisarvi in caso di avvicinamento eccessivo al veicolo che precede. Prestare particolare attenzione alla distanza tra il vostro veicolo e il veicolo che precede, per prevenire un eventuale scontro.**

Il sistema ICC mantiene una velocità costante preimpostata o una distanza fissa dal veicolo che precede fino alla velocità impostata.

Il veicolo viaggia alla velocità impostata quando la strada davanti è libera.

Il sistema ICC prevede due modalità di cruise control.

- **Modalità di controllo della distanza di sicurezza:**
Per mantenere una distanza selezionata tra il vostro veicolo e il veicolo che precede fino alla velocità impostata.

- Modalità di cruise control tradizionale (velocità fissa):

Per viaggiare a una velocità preimpostata.

Non si può usare il sistema ICC quando il limitatore di velocità è attivato, vedere "Limitatore di velocità (se in dotazione)" (pag.318) per maggiori informazioni.

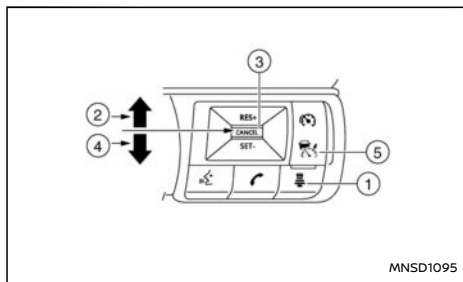

- ① **Interruttore di distanza:**
Modifica la distanza di sicurezza dal veicolo che precede:
Lontana → Media → Vicina → Lontana
- ② **Interruttore <RES+> :**
Per ripristinare la velocità impostata o per aumentare la velocità progressivamente.
- ③ **Interruttore <CANCEL> :**
Per disattivare il sistema senza cancellare la velocità impostata.
- ④ **Interruttore <SET-> :**
Per impostare la velocità di crociera desiderata o per ridurre la velocità progressivamente.

ata o per ridurre la velocità progressivamente.

- ⑤ **Interruttore ICC ON/OFF:**
Interruttore principale per attivare il sistema.

OPERAZIONI DEL CRUISE CONTROL

Premere brevemente l'interruttore ICC ON/OFF ⑤ per scegliere la modalità di controllo della distanza di sicurezza del cruise control.

Tenere premuto l'interruttore ICC ON/OFF ⑤ per scegliere la modalità cruise control tradizionale (velocità fissa).

Attivata una modalità di controllo, non può più essere impostata l'altra modalità di controllo. Per cambiare la modalità, premere una volta l'interruttore ICC ON/OFF ⑤ per portare il sistema su **OFF**. Quindi premere di nuovo l'interruttore ICC ON/OFF ⑤ per riattivare il sistema e selezionare la modalità cruise control desiderata.

Controllare sempre l'impostazione del sistema ICC sul display informativo multifunzione.

COME SELEZIONARE LA MODALITÀ CRUISE CONTROL

Selezione della modalità di controllo della distanza di sicurezza

Per scegliere la modalità di controllo della distanza di sicurezza, premere e rilasciare velocemente l'interruttore ICC ON/ OFF.

Selezione della modalità Cruise control tradizionale (velocità fissa)

Per scegliere la modalità Cruise control tradizionale (velocità fissa), tenere premuto l'interruttore ICC ON/OFF per più di 1,5 secondi circa.

Per la modalità di cruise control tradizionale (velocità fissa), vedere "Modalità cruise control tradizionale (velocità fissa)" (pag.335).

MODALITÀ DI CONTROLLO DELLA DISTANZA DI SICUREZZA

In modalità di controllo della distanza di sicurezza, il sistema ICC mantiene automaticamente una determinata distanza dal veicolo che precede secondo la velocità di marcia di tale veicolo (fino alla velocità impostata), oppure mantiene la velocità impostata quando la strada davanti è libera.

Il sistema è stato realizzato per ottimizzare il funzionamento del veicolo quando segue un veicolo che viaggia nella stessa corsia e nella stessa direzione di marcia.

Se il sensore radar rileva che il veicolo che precede è più lento del vostro, il sistema riduce la velocità del vostro veicolo in modo da poter seguire questo veicolo mantenendo una distanza preselezionata.

Il sistema controlla automaticamente l'acceleratore e, se necessario, esercita un'azione frenante (fino al 40% della capacità massima di frenata).

Funzionamento della modalità di controllo della distanza di sicurezza

La modalità di controllo della distanza tra due veicoli è progettata per mantenere una distanza di sicurezza selezionata e per ridurre la velocità del veicolo al fine di adattarsi al veicolo che precede più lentamente; il sistema decelera il veicolo secondo le necessità. Tuttavia il sistema ICC può intervenire sui freni fino al 40% circa della capacità massima di frenata. Questo sistema dovrebbe essere utilizzato unicamente quando le condizioni

del traffico permettono di mantenere una velocità più o meno costante con soltanto leggere variazioni. Se un veicolo si immette più avanti nella stessa corsia o se il veicolo che precede decelera velocemente, la distanza di sicurezza potrebbe diminuire in quanto il sistema ICC non è in grado di rallentare abbastanza velocemente il veicolo. In questo caso, il sistema ICC emetterà un segnale acustico mentre il display del sistema comincerà a lampeggiare per avvisare il conducente della necessità di intervenire personalmente.

NOTA:

Se la velocità del veicolo scende al di sotto di circa 30 km/h (20 miglia/h) senza che venga rilevato un veicolo più avanti, il sistema viene annullato e un cicalino d'allarme emette un segnale acustico.

I seguenti elementi sono controllati nella modalità di controllo della distanza di sicurezza:

- La modalità di controllo della distanza di sicurezza mantiene la velocità impostata dal conducente. I valori della velocità di impostazione sono compresi tra circa 30 e 170 km/h (tra 20 e 105 miglia/h).
- **Per veicoli con cambio Xtronic (CVT):** Quando un veicolo viaggia più avanti nella corsia, la modalità di controllo della distanza di sicurezza adeguerà la velocità alle circostanze, per poter mantenere la distanza di sicurezza selezionata dal conducente dal veicolo che precede. Le velocità adattabili arrivano fino alla velocità impostata. Se il veicolo che precede si ferma, il sistema frena fino all'arresto del veicolo, nel rispetto dei limiti del

sistema. Il sistema non appena ha stabilito l'arresto del veicolo si disattiva, accompagnato da un segnale acustico. Se necessario, premere il pedale freno per tenere fermo il veicolo.

- **Per veicoli con cambio manuale (MT):** Quando un veicolo viaggia più avanti nella corsia, la modalità di controllo della distanza di sicurezza adeguerà la velocità alle circostanze, per poter mantenere la distanza di sicurezza selezionata dal conducente dal veicolo che precede. I valori delle velocità impostabili sono compresi tra circa 30 km/h (20 miglia/h) fino alla velocità impostata.
- Quando il veicolo che precede esce dalla corsia di marcia, la modalità di controllo della distanza di sicurezza accelera il veicolo fino al raggiungimento della velocità impostata.

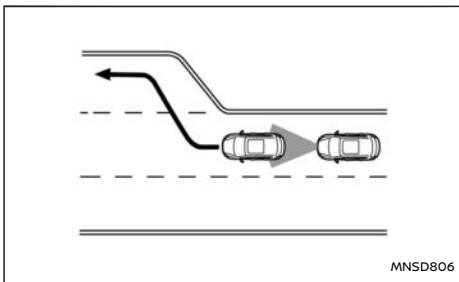

Durante l'accelerazione per raggiungere la velocità impostata, prestare attenzione alle operazioni di guida per non perdere il controllo del veicolo.

Il sistema ICC non controlla la velocità del veicolo né reagisce alla presenza di oggetti fermi o di

veicoli che si avvicinano lentamente. Avvicinandosi ai caselli dell'autostrada o a un ingorgo stradale, bisogna fare attenzione al funzionamento del veicolo e mantenere la giusta distanza di sicurezza dai veicoli che si trovano davanti.

Su strade tortuose o collinose, il veicolo potrebbe avere difficoltà a mantenere la velocità impostata. Se questo accade, bisogna intervenire personalmente per controllare la velocità del veicolo e cambiare marcia (veicoli con cambio manuale) secondo necessità.

NOTA:

Il cambio marcia non disattiva il sistema ICC (veicoli con cambio manuale).

Normalmente, controllando la distanza dal veicolo che precede, questo sistema accelera o decelera automaticamente in base alla velocità del veicolo che si trova davanti al vostro veicolo. Se occorre accelerare per poter cambiare corsia, premere l'acceleratore per accelerare nella maniera dovuta. Se occorre decelerare per poter mantenere la distanza di sicurezza dal veicolo che precede se questo dovesse frenare improvvisamente, o se dovesse immettersi un altro veicolo, premere il pedale del freno. Rimanere sempre vigili quando si usa il sistema ICC.

Interruttori della modalità di controllo della distanza di sicurezza
Il sistema viene gestito mediante un interruttore ICC ON/OFF e quattro comandi, tutti montati al volante.

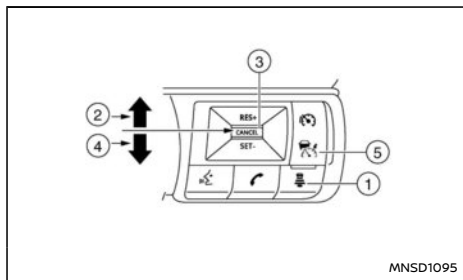

- ① **Interruttore di distanza:**
Modifica la distanza di sicurezza dal veicolo che precede:
Lontana → Media → Vicina → Lontana
- ② **Interruttore <RES+> :**
Per ripristinare la velocità impostata o per aumentare la velocità progressivamente.
- ③ **Interruttore <CANCEL> :**
Per disattivare il sistema senza cancellare la velocità impostata.
- ④ **Interruttore <SET-> :**
Per impostare la velocità di crociera desiderata o per ridurre la velocità progressivamente.
- ⑤ **Interruttore ICC ON/OFF:**
Interruttore principale per attivare il sistema.

Display e indicatori della modalità di controllo della distanza di sicurezza

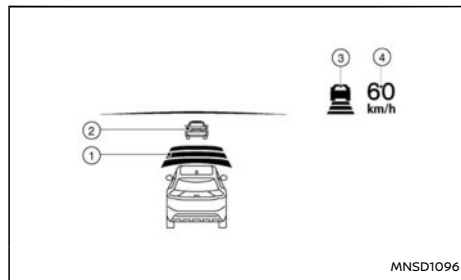

Il display è integrato nel display informativo multifunzione.

1. **Indicatore distanza impostata:**
Visualizza la distanza selezionata tra i veicoli, impostata mediante l'interruttore di DISTANZA.
2. **Indicatore di rilevamento veicolo che precede:**
Indica l'eventuale rilevamento di un veicolo che precede (solo se il sistema ICC è attivo).
3. **Quest'indicatore fornisce informazioni sullo stato del sistema ICC mediante il colore.**
 - **Indicatore sistema ICC ON (grigio):**
ICC in standby.
 - **Indicatore sistema ICC ON (verde):**
Indica che il sistema ICC è **ON** e attivo. Indica che la velocità di crociera è impostata.

- Visualizzazione dell'icona verde di un veicolo: Rilevamento di un veicolo che precede.
 - Nessuna icona del veicolo visualizzata: Nessun veicolo che precede rilevato (il veicolo mantiene la velocità impostata dal conducente).
- **Indicatore sistema ICC ON (giallo):**
Indica che c'è un malfunzionamento nel sistema ICC.
4. **Indicatore velocità veicolo impostata:**
Indica la velocità impostata del veicolo.
 - Verde: Sistema ICC attivo
 - Grigio: ICC in standby

Funzionamento della modalità di controllo della distanza di sicurezza

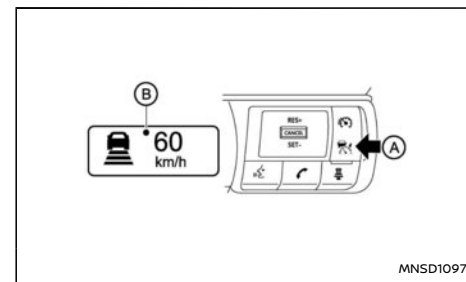

Per attivare il cruise control, premere e rilasciare rapidamente l'interruttore ICC (A). L'indicatore del

sistema ICC **ON** (grigio) e l'indicatore velocità impostata del veicolo ---Ⓜ si accendono.

Per impostare la velocità di crociera, accelerare fino a raggiungere la velocità desiderata, quindi premere l'interruttore **<SET->** e rilasciarlo. (L'indicatore del sistema ICC e l'indicatore della velocità impostata del veicolo diventano verdi). Togliere il piede dal pedale dell'acceleratore. Il veicolo manterrà la velocità impostata o la distanza desiderata dal veicolo che precede.

Quando l'interruttore **<SET->** viene premuto nelle seguenti condizioni, il sistema non può essere impostato e l'indicatore velocità impostata del veicolo lampeggia per circa 2 secondi:

- Quando si viaggia ad una velocità inferiore a 30 km/h (20 miglia/h).
- Quando il veicolo è portato in posizione N (folle).
- Quando il conducente aziona i freni.
- Quando è azionato il freno di stazionamento.

Quando l'interruttore **<SET->** viene premuto nelle seguenti condizioni, il sistema non può essere impostato.

Verrà visualizzata una finestra popup con un messaggio:

- Quando il sistema ESP è disattivo (per usare il sistema ICC, attivare il sistema ESP. Premere l'interruttore ICC ON/OFF per spegnere il sistema ICC, quindi reimpostare il sistema ICC premendo di nuovo l'interruttore ICC ON/OFF). Per informazioni aggiuntive sul sistema ESP, vedere "Sistema di controllo elettronico di stabilità (ESP)" (pag.462).

- Quando il sistema ESP (compresa la funzione di controllo trazione) è in funzione.
- Quando è selezionata la modalità [SNOW] o [OFF-ROAD] (veicoli 4WD).
- In condizioni di pattinamento di una ruota (per poter usare il sistema ICC, accertarsi che il pattinamento delle ruote si sia fermato.)
- Quando il radar anteriore è ostruito da sporco o altro presente sul sensore radar.

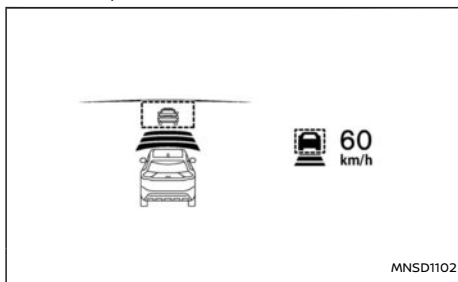

Display di sistema impostato con veicolo davanti

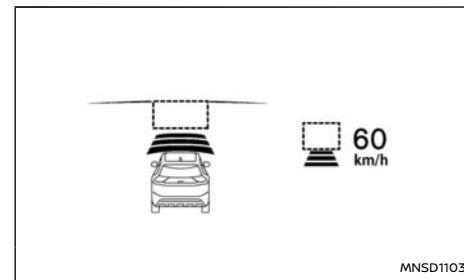

Display di sistema impostato senza veicolo davanti

Il conducente stabilisce la velocità desiderata del veicolo, basandosi sulle condizioni stradali. Al pari di un cruise control tradizionale, il sistema ICC mantiene la velocità impostata del veicolo, fintanto che non vengono rilevati veicoli sulla stessa corsia. Il sistema ICC visualizza la velocità impostata.

Rilevamento di un veicolo che precede:

Quando rileva un veicolo davanti a sé sulla stessa corsia, il sistema ICC decelera il veicolo mediante il controllo dell'acceleratore e l'applicazione dei freni per potersi adeguare alla velocità del veicolo che procede più lentamente. Il sistema quindi controlla la velocità del proprio veicolo basandosi sulla velocità del veicolo davanti a sé, mantenendo così la distanza di sicurezza selezionata dal conducente. A seconda delle condizioni, potrebbe essere necessario cambiare marcia (veicoli con cambio manuale).

NOTA:

- Quando la frenata viene effettuata dal sistema ICC, le luci stop del veicolo si accendono.
- Durante il funzionamento dei freni, si possono sentire dei rumori. Ciò non indica la presenza di un guasto.

Quando il sistema ICC rileva un veicolo che precede, l'indicatore di rilevamento veicolo che precede viene visualizzato e l'indicatore della condizione del controllo velocità (icona del veicolo) si accende in verde.

Nessun veicolo che precede rilevato:

Quando non viene rilevato alcun veicolo davanti, il sistema ICC accelera gradualmente per ripristinare la velocità di crociera precedentemente impostata. Il sistema ICC quindi mantiene la velocità impostata.

Se il veicolo non viene più rilevato, il simbolo di rilevamento veicolo che precede si spegne.

Se mentre il veicolo accelera per raggiungere la velocità impostata o in un qualsiasi momento durante il funzionamento del sistema ICC, davanti appare un altro veicolo, il sistema controllerà la distanza rispetto a quel veicolo.

Se viene rilevato un veicolo davanti, il sistema continua a funzionare finché il veicolo non si ferma.

Quando la velocità del veicolo è inferiore a circa 30 km/h (20 miglia/h), il sistema viene disabilitato.

Quando si sorpassa un altro veicolo:

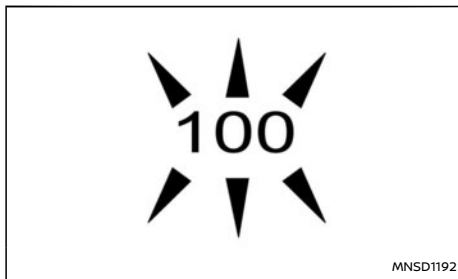

Il conducente può escludere il sistema ICC premendo l'acceleratore. L'indicatore di velocità impostata lampeggerà quando la velocità del veicolo supera quella impostata. L'indicatore di rilevamento veicolo si spegne quando l'area di fronte al veicolo è libera. Rilasciando il pedale, il veicolo ritorna alla velocità di crociera precedentemente impostata.

Anche se la velocità del veicolo è stata impostata nel sistema ICC, quando occorre accelerare rapidamente è possibile premere il pedale dell'acceleratore.

Come disattivare il sistema ICC

Per disattivare completamente il sistema ICC, ruotare l'interruttore ICC ON/OFF in posizione OFF. Gli indicatori ICC si spengono.

Come cambiare la velocità impostata del veicolo

Per annullare la velocità preimpostata, usare uno dei seguenti metodi:

- Premere l'interruttore **<CANCEL>** senza rilasciarlo. L'indicatore Cruise e l'indicatore della velocità impostata per il veicolo diventano grigi.
- Dare un colpo sul pedale del freno. L'indicatore Cruise e l'indicatore della velocità impostata per il veicolo diventano grigi.

Per impostare una velocità di crociera più elevata, usare uno dei seguenti metodi:

- Premere il pedale dell'acceleratore. Quando il veicolo raggiunge la velocità desiderata, premere e rilasciare l'interruttore **<SET->**.
- Tenere premuto l'interruttore **<RES+>**. La velocità impostata aumenterà con incrementi di 10 km/h (5 miglia/h).
- Premere, quindi rilasciare rapidamente l'interruttore **<RES+>**. Ogni volta che si effettua quest'operazione, la velocità impostata aumenterà di 1 km/h (1 miglio/h).

Per impostare una velocità di crociera più bassa, usare uno dei seguenti metodi:

- Premere leggermente il pedale del freno. Quando il veicolo raggiunge la velocità desiderata, premere l'interruttore **<SET->** e rilasciarlo.
- Tenere premuto l'interruttore **<SET->**. La velocità impostata diminuirà con decrementi di 10 km/h (5 miglia/h).

- Premere, quindi rilasciare rapidamente l'interruttore **<SET->** . Ogni volta che si effettua quest'operazione, la velocità impostata diminuisce di 1 km/h (1 miglio/h).

Per ripristinare la velocità preimpostata dopo l'annullamento del sistema ICC, premere e rilasciare l'interruttore **<RES+>** . Superando la velocità di 30 km/h (20 miglia/h), il veicolo ripristina l'ultima velocità di crociera impostata.

Come cambiare la distanza impostata dal veicolo che precede

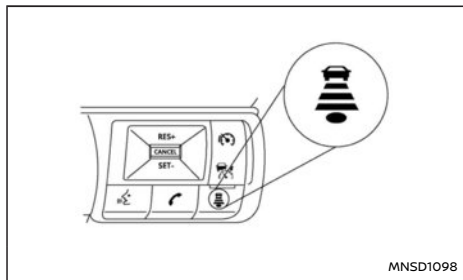

La distanza dal veicolo che precede può essere selezionata quando l'ICC è in modalità di standby o è attivo, a seconda delle condizioni del traffico.

Ogni volta che l'interruttore DISTANZA () viene premuto, la distanza impostata cambia da lunga, media a corta e di nuovo a lunga, secondo questa sequenza.

Distanza	Display	Distanza approssimativa a 100 km/h (60 miglia/h) (m (ft))
Lunga		60 (200)
Media		45 (150)
Corta		30 (100)

- La distanza dal veicolo che precede cambierà in funzione della velocità del veicolo. Più alta la velocità del veicolo, maggiore la distanza.
- L'impostazione della distanza rimarrà quella attuale anche se si riavvia il motore.

Avviso di avvicinamento

Se il vostro veicolo si avvicina al veicolo che precede a causa di un rapido rallentamento dello stesso o in seguito all'immissione improvvisa di un altro veicolo, il sistema avvisa il conducente mediante un segnale acustico e il display del sistema ICC. Rallentare premendo il pedale del freno per mantenere la distanza di sicurezza quando:

- Viene emesso un segnale acustico.
- L'indicatore di rilevamento veicolo che precede comincia a lampeggiare.

In alcuni casi il segnale acustico non viene emesso, quando la distanza tra i veicoli è contenuta. Alcuni esempi sono:

- Quando i veicoli viaggiano alla stessa velocità e la distanza tra i veicoli rimane invariata.
- Quando il veicolo che precede viaggia a una velocità superiore e la distanza tra i veicoli sta aumentando.

- Quando un altro veicolo si immette sulla stessa corsia davanti al vostro veicolo. Il segnale acustico non viene emesso quando:

- Il vostro veicolo si avvicina a veicoli parcheggiati o a veicoli che procedono lentamente.
- Si preme il pedale dell'acceleratore, disabilitando il sistema.

NOTA:

Potrebbe suonare il cicalino dell'avviso di avvicinamento e il display del sistema potrebbe lampeggiare quando il sensore radar rileva oggetti montati sul fianco del veicolo o presenti sul ciglio della strada. Il sistema ICC di conseguenza potrebbe decelerare o accelerare il veicolo. Il sensore radar potrebbe rilevare questi oggetti quando il veicolo viaggia su strade tortuose, strette o collinose, oppure entrando o uscendo da una curva. In questi casi, sarà necessario intervenire personalmente per controllare la distanza di sicurezza dal veicolo che precede.

Inoltre, la sensibilità del sensore può essere influenzata dal funzionamento del veicolo (manovra di sterzo o posizione di marcia nella corsia), o dalle condizioni del traffico o del veicolo (per esempio, se il veicolo guidato è danneggiato).

Accelerazione durante il sorpasso (se in dotazione)

NOTA:

La funzione di accelerazione durante il sorpasso è disponibile solo per determinati paesi e classi di veicolo.

Sorpasso a sinistra (per i paesi in cui il traffico scorre sul lato destro della strada):

Quando il sistema ICC viene attivato a una velocità superiore a 70 km/h (44 miglia/h) e seguendo un veicolo che viaggia più lentamente (a una velocità inferiore a quella impostata dal sistema ICC), all'azionamento dell'indicatore di direzione sinistro, il sistema ICC inizierà automaticamente ad accelerare per agevolare il sorpasso a sinistra e ridurrà la distanza dal veicolo che precede. **Questa funzione si attiva solo tramite l'indicatore di direzione sinistro.** Mentre il conducente sterza il veicolo e si sposta nella corsia di sorpasso, il sistema ICC continuerà ad accelerare alla velocità impostata dal sistema ICC se più avanti non vengono rilevati altri veicoli.

Se più avanti viene rilevato un altro veicolo, il vostro veicolo accelererà fino alla velocità di quel veicolo. Se il veicolo non viene sterzato nella corsia sinistra per effettuare il sorpasso, l'accelerazione verrà interrotta dopo breve tempo e sarà ripristinata la distanza di sicurezza impostata.

L'accelerazione può essere interrotta in qualsiasi momento premendo il pedale del freno o l'interruttore <CANCEL> al volante.

Sorpasso a destra (per i paesi in cui il traffico scorre sul lato sinistro della strada):

Quando il sistema ICC viene attivato a una velocità superiore a 70 km/h (44 miglia/h) e seguendo un veicolo che viaggia più lentamente (a una velocità inferiore a quella impostata dal sistema ICC), all'azionamento dell'indicatore di direzione destro, il sistema ICC inizierà automaticamente ad accelerare per agevolare il sorpasso a destra e ridurrà

la distanza dal veicolo che precede. **Questa funzione si attiva solo tramite l'indicatore di direzione destro.** Mentre il conducente sterza il veicolo e si sposta nella corsia di sorpasso, il sistema ICC continuerà ad accelerare alla velocità impostata dal sistema ICC se più avanti non vengono rilevati altri veicoli.

Se più avanti viene rilevato un altro veicolo, il vostro veicolo accelererà fino alla velocità di quel veicolo. Se il veicolo non viene sterzato nella corsia destra per effettuare il sorpasso, l'accelerazione verrà interrotta dopo breve tempo e sarà ripristinata la distanza di sicurezza impostata.

L'accelerazione può essere interrotta in qualsiasi momento premendo il pedale del freno o l'interruttore <CANCEL> al volante.

⚠ AVVERTIMENTO

Al fine di ridurre il rischio di uno scontro che potrebbe portare a lesioni gravi o mortali, fare attenzione a quanto segue:

- **Questa funzione viene attivata solo tramite l'indicatore di direzione sinistro o destro e provocherà una breve accelerazione del veicolo anche se non viene avviato il cambio di corsia. Ciò potrebbe includere situazioni in cui non viene effettuato il sorpasso, per esempio quando si esce dalla strada a sinistra o a destra.**
- **Quando si sorpassa un altro veicolo, accertarsi che la corsia adiacente sia libera prima di spostarsi. Durante il sorpasso possono verificarsi improvvisi cambiamenti nel traffico. Pertanto sterzare o**

frenare sempre manualmente, secondo necessità, e non dipendere esclusivamente dal sistema.

Disattivazione automatica

Nelle condizioni seguenti viene emesso un segnale acustico, e il controllo viene annullato automaticamente.

- Quando il veicolo sta viaggiando a una velocità inferiore a 30 km/h (20 miglia/h) (veicoli con cambio manuale (MT)).
- Non viene rilevato il veicolo che precede e il vostro veicolo sta procedendo a una velocità inferiore a 25 km/h (15 MPH) (veicoli con cambio Xtronic).
- Quando il sistema stabilisce l'arresto del veicolo (veicoli con cambio Xtronic).
- Quando è azionato il freno di stazionamento.
- Quando è disattivato il sistema ESP.
- Quando è selezionata la modalità [SNOW] o [OFF-ROAD] (veicoli 4WD).
- Quando il sistema ESP (compreso il sistema di controllo trazione) è in funzione.
- Quando la misurazione della distanza è compromessa a causa della presenza di sporco o ostruzioni sul sensore.
- Quando la ruota è in fase di pattinamento.
- Quando il segnale radar è temporaneamente interrotto.
- Quando si preme il pedale frizione per circa 8 secondi (veicoli con cambio manuale).

- Quando il cambio è in una modalità diversa da D (Marcia) o Ds (Marcia sportiva) (veicoli con cambio Xtronic).

Limitazioni della modalità di controllo della distanza di sicurezza

AVVERTIMENTO

Di seguito sono elencate le limitazioni del sistema ICC. Se il veicolo non viene utilizzato conformemente a queste limitazioni di sistema, si potrebbero causare gravi lesioni o morte.

- Il sistema dovrebbe essere utilizzato principalmente sulle strade dritte, asciutte e aperte, e in presenza di poco traffico. Si sconsiglia di utilizzare il sistema nel traffico cittadino o in presenza di traffico intenso.
- Questo sistema non è in grado di adeguarsi automaticamente alle condizioni stradali. Il sistema dovrebbe essere usato in presenza di un flusso di traffico uniforme e regolare. Non usare il sistema nelle curve strette, su fondi stradali ghiacciati, sotto la pioggia o in presenza di nebbia.
- Presi in considerazione i limiti prestazionali della funzione di controllo della distanza, non fare affidamento solo sul sistema ICC. Questo sistema non è in grado di correggere una guida disattenta o distratta, né può compensare una scarsa visibilità in presenza di pioggia, nebbia o in altre condizioni meteorologiche avverse. Pertanto, a seconda della distanza dal veicolo che precede e delle condizioni

circostanti presenti, rallentare il veicolo abbassando il pedale del freno, in modo da mantenere una distanza di sicurezza dalle altre vetture.

- Prestare in qualsiasi situazione attenzione al funzionamento del veicolo e essere sempre pronti a intervenire personalmente per regolare la distanza di sicurezza dalla vettura che vi precede. In alcuni casi, la modalità di controllo della distanza di sicurezza del sistema ICC potrebbe non essere in grado di mantenere la distanza selezionata tra i veicoli (distanza di sicurezza) o la velocità veicolo selezionata.
- In determinate condizioni stradali o meteorologiche, il sistema non è in grado di rilevare il veicolo di fronte al proprio veicolo. Per evitare incidenti, non usare il sistema ICC nelle condizioni seguenti:
 - In presenza di traffico intenso o nelle curve strette
 - Su fondi stradali sdruciolevoli, per esempio su ghiaccio o neve, ecc.
 - In condizioni climatiche avverse (pioggia, nebbia, neve, ecc.)
 - Se il sensore del sistema è coperto da pioggia, neve o se è sporco
 - Sulle discese ripide (il veicolo potrebbe superare la velocità impostata e l'uso frequente dei freni potrebbe causare il surriscaldamento dell'impianto frenante)

- Sulle strade continuamente in discesa e in salita

- Quando le condizioni del traffico non permettono di mantenere una distanza di sicurezza tra i veicoli a causa di continue accelerazioni e decelerazioni

- Interferenze causate da altre sorgenti radar

- In determinate condizioni stradali o di traffico, un veicolo o un oggetto può entrare inaspettatamente nel campo di rilevamento del sensore, provocando una frenata automatica. Ci potrebbe essere la necessità di dover controllare la distanza dagli altri veicoli tramite il pedale dell'acceleratore. Bisogna essere sempre vigili, evitando di usare il sistema ICC nelle situazioni specificate in questo capitolo.
- Non usare il sistema ICC quando si traina un rimorchio. Il sistema potrebbe non rilevare il veicolo che vi precede.

Il sensore radar non è in grado di rilevare i seguenti oggetti:

- Veicoli fermi e che procedono lentamente
- Pedoni o oggetti presenti nella sede stradale
- Veicoli in arrivo sulla stessa corsia
- Motociclette e altri veicoli che viaggiano ai margini della carreggiata

Il sensore generalmente rileva i segnali inviati dal veicolo che vi precede. Per questo motivo, se il sensore non riesce a rilevare la fascia riflessa dalla carrozzeria del veicolo che vi precede, il sistema

ICC potrebbe non mantenere la distanza di sicurezza selezionata.

Seguono alcune condizioni in cui il sensore non riesce a rilevare i segnali:

- Quando neve o spruzzi d'acqua e fango sollevati dai veicoli in marcia riducono la visibilità del sensore
- Quando carichi eccessivamente pesanti sono sistemati sul sedile posteriore o nel vano bagagli del veicolo
- Quando il veicolo sta trainando un rimorchio, ecc.

Il sistema ICC è progettato per controllare automaticamente il funzionamento del sensore entro i limiti del sistema. Quando il sensore è ostruito o coperto di terra, il sistema verrà disabilitato automaticamente. Se il sensore è coperto di ghiaccio, o con una busta di plastica o vinile trasparente, il sistema ICC potrebbe non essere in grado di rilevarlo. In queste circostanze però, sebbene la modalità di controllo della distanza di sicurezza potrebbe non essere disattivata, probabilmente non sarà in grado di mantenere la distanza di sicurezza selezionata. Controllare e pulire regolarmente il sensore.

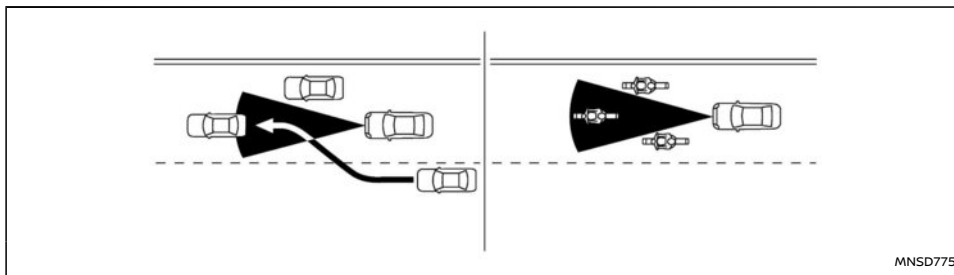

MNSD775

Il campo di rilevamento del sensore radar è limitato. Affinché il sistema possa mantenere la distanza di sicurezza dal veicolo davanti a sé in modalità di controllo della distanza di sicurezza, questo veicolo deve trovarsi nel campo di rilevamento del sensore.

Il veicolo che precede potrebbe spostarsi dall'area di rilevamento a causa della sua posizione specifica nella stessa corsia di marcia. È possibile che motociclette presenti nella stessa corsia non vengano rilevate.

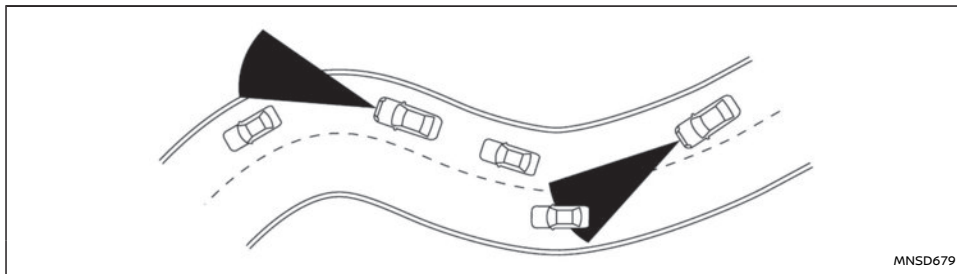

MNSD679

Quando si viaggia su strade tortuose, collinose, curve, strette o strade in costruzione, il sensore radar potrebbe rilevare veicoli presenti sull'altra corsia, o potrebbe temporaneamente non essere in grado di rilevare il veicolo davanti a sé. Il sistema ICC di conseguenza potrebbe decelerare o accelerare il veicolo.

La capacità di rilevamento veicoli può anche essere condizionata dal funzionamento del veicolo (manovre di sterzata o posizione di marcia all'interno della corsia, ecc.) o dalle condizioni del veicolo.

Sistema temporaneamente non disponibile

Nelle seguenti condizioni il sistema ICC potrebbe non essere temporaneamente disponibile. In queste circostanze, il sistema ICC potrebbe non essere disattivato e potrebbe non essere in grado di mantenere la distanza di sicurezza selezionata dal veicolo che precede.

Condizione A:

Nelle seguenti condizioni, il sistema ICC viene annullato automaticamente. Un cicalino suona e non è possibile impostare il sistema:

- Quando il sistema ESP è disattivato
- Quando il sistema ESP (compreso il sistema di controllo trazione) è in funzione
- Quando la velocità del veicolo scende sotto circa 30 km/h (20 miglia/h)
- Quando è inserito il freno di stazionamento
- In caso di pattinamento di uno pneumatico
- Quando il segnale radar è temporaneamente interrotto
- Quando si preme il pedale della frizione per circa 8 secondi (veicolo con cambio manuale)
- Quando il cambio è in una modalità diversa da D (Marcia) o Ds (Marcia sportiva) (veicoli con cambio Xtronic).
- Quando una porta è aperta.

- Quando è selezionata la modalità [SNOW] o [OFF-ROAD] (veicoli 4WD)
- Quando il radar anteriore è ostruito da sporco o altro presente sul sensore radar.

Provvedimenti da prendere:

Quando le condizioni menzionate sopra non sono più presenti, premere l'interruttore <RES+> per riprendere l'uso del sistema ICC.

Condizione B:

Il cicalino suona e il messaggio di avviso [Temporaneamente disattivato Radar frontale bloccato] appare sul display informativo multifunzione.

- Quando l'area del sensore radar è sporca o ostruita, rendendo impossibile l'eventuale rilevamento di un veicolo che precede, il sistema ICC viene automaticamente disabilitato temporaneamente.

Provvedimenti da prendere:

Se viene visualizzato il messaggio di avviso, parcheggiare il veicolo in un luogo sicuro e spegnere il motore. Quando il segnale radar viene temporaneamente interrotto, pulire l'area del sensore e riavviare il motore. Il sistema impiega un certo tempo per rilevare che l'area è ora pulita. Se il messaggio di avviso rimane visualizzato, fare controllare il sistema ICC da un concessionario NISSAN o un'officina qualificata.

- Quando si percorrono strade con pochissimi edifici o strutture (ad esempio, ponti estesi, deserti, campi di neve, guidando lungo lunghe mura), il sistema potrebbe visualizzare il messaggio [Temporaneamente disattivato Radar frontale bloccato].

Provvedimenti da prendere:

Quando le condizioni di cui sopra non sono più presenti, riattivare il sistema ICC per poterlo usare.

Malfunzionamento del sistema ICC

In caso di malfunzionamento del sistema ICC, il sistema viene automaticamente disattivato, viene emesso un segnale acustico, viene visualizzato un messaggio di avviso sul display informativo multifunzione e l'avviso dello stato di controllo della velocità (giallo) si accende.

Provvedimenti da prendere:

Se la spia di avvertimento si accende, fermare il veicolo in un posto sicuro. Spegnerne il motore, riavviarlo e impostare di nuovo il sistema ICC. Se non è possibile impostare il sistema ICC o se l'indicatore rimane acceso, potrebbe trattarsi di un guasto al sistema ICC. Sebbene il veicolo sia utilizzabile per la guida normale, fare controllare il sistema ICC da un concessionario NISSAN o un'officina qualificata.

Manutenzione del sistema

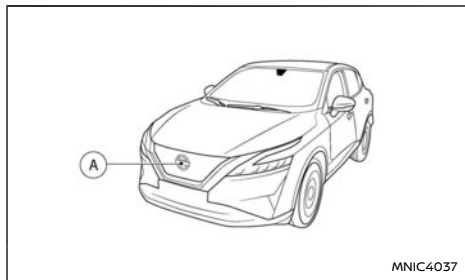

Il sensore per il sistema ICC è collocato nella parte anteriore del veicolo (A).

Per tenere il sistema ICC in buone condizioni di funzionamento, osservare attentamente quanto segue:

- Tenere sempre pulita l'area del sensore.
- Non urtare o danneggiare le aree intorno al sensore.
- Non coprire l'area del sensore, né attaccare adesivi o oggetti simili in prossimità di essa. Ciò potrebbe causare guasti o malfunzionamenti.
- Non attaccare oggetti metallici in prossimità dell'area del sensore (griglia copriradiatore, ecc.). Ciò potrebbe causare guasti o malfunzionamenti.

Speed Limit Link - ICC (se in dotazione)

AVVERTIMENTO

Elencate di seguito sono le limitazioni del sistema Speed Limit Link. Il mancato utilizzo del veicolo conformemente a queste limitazioni del sistema, può portare a lesioni gravi o mortali:

- È responsabilità del conducente scegliere una velocità appropriata, guidare nel rispetto di tutte le norme di circolazione e osservare gli altri utenti della strada.
- Il sistema Speed Limit Link potrebbe non funzionare correttamente e il limite di velocità effettivo potrebbe non essere applicato alla velocità impostata del veicolo in tutte le condizioni. Il conducente

deve controllare manualmente la velocità del veicolo.

Seguono alcuni esempi:

- Quando il sistema di riconoscimento dei segnali stradali (TSR) non funziona correttamente o è disattivato. (Vedere "Riconoscimento segnaletica stradale (se in dotazione)" (pag.270).)
- Quando si guida in un'area con strade parallele nei pressi (ad esempio, in un'autostrada con una corsia di servizio parallela).
- Quando si guida in un'area che prevede un simbolo del limite di velocità diverso per ogni corsia.
- Quando si guida su una strada in costruzione o all'interno di un cantiere stradale.
- Quando si incontra un segnale di fine del limite di velocità.
- Quando l'unità di misura della velocità selezionata in [Personalizza il display] è diversa dall'unità di misura del segnale del limite di velocità.

Quando il sistema ICC è attivo e rileva una modifica del limite di velocità, il nuovo limite di velocità viene indicato e può essere applicato manualmente alla velocità impostata per il veicolo.

Speed Limit Link funziona:

- Quando il limite di velocità rilevato è pari o superiore a 30 km/h (20 miglia/h).

- L'opzione [Speed Limit Link] è abilitata nel menu impostazioni del display informativo multifunzione.

NOTA:

- Nelle situazioni seguenti, Speed Limit Link non funzionerà:

- Quando viene rilevato un limite di velocità maggiore, ma la velocità impostata del veicolo risulta ancora superiore al nuovo limite di velocità.
- Quando viene rilevato un limite di velocità minore, ma la velocità impostata del veicolo risulta ancora inferiore al nuovo limite di velocità.

Display del sistema e indicatori:

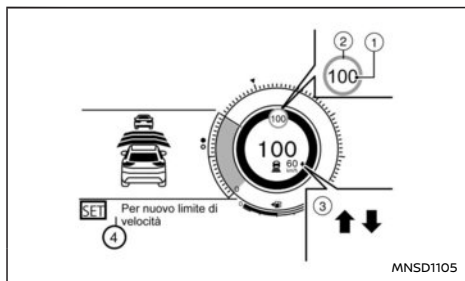

Esempio

1. Indicatore limite di velocità rilevato
Visualizza il limite di velocità attualmente rilevato. Per ulteriori informazioni, vedere "Riconoscimento segnaletica stradale (se in dotazione)" (pag.270).

2. Indicatore limite di velocità applicato (cornice verde)

Indica che il limite di velocità rilevato può essere applicato alla velocità impostata del veicolo.

3. Indicatore Speed Limit Link

Indica la modalità di attivazione o di funzionamento del sistema.

↑ La modalità manuale è attivata ed è indicato un nuovo limite di velocità (valore di velocità superiore).

↓ La modalità manuale è attivata ed è indicato un nuovo limite di velocità (valore di velocità inferiore).

4. Messaggio di indicazione, istruzione su come impostare la nuova velocità.

Uso del sistema:

Quando il sistema rileva un limite di velocità diverso, viene indicato il nuovo valore di velocità. La velocità impostata del veicolo può essere adattata manualmente al limite di velocità indicato.

- Per accettare il nuovo limite di velocità indicato, usare l'interruttore <RES+> (in caso di limite di velocità superiore) o l'interruttore <SET-> (in caso di limite di velocità inferiore).
- L'indicatore Speed Limit Link (↑ o ↓) si spegne dopo circa 15 secondi se l'interruttore <RES+> o <SET-> non viene usato. (L'indicatore Speed Limit Link può essere spento immediatamente azionando l'interruttore opposto ri-

spetto alla direzione indicata dallo stesso indicatore.)

Il sistema non si attiva se non viene rilevata una modifica del limite di velocità.

[Offset Speed Link]:

È possibile impostare se accettare esattamente il limite di velocità o con una tolleranza tra -10 km/h (-5 miglia/h) e +10 km/h (+5 miglia/h).

Attivazione o disattivazione del sistema:

1. Premere l'interruttore ◀ ▶ al volante finché sul display informativo multifunzione non appare [Impostazioni], quindi premere la manopola a scorrimento.
2. Utilizzare la manopola a scorrimento per selezionare [Assistenza guidatore]. Quindi premere la manopola a scorrimento.
3. Selezionare [Speed Limit Link] e premere la manopola a scorrimento per attivare o disattivare il sistema.

Per disattivare il sistema, selezionare [OFF].

NOTA:

Il sistema manterrà le impostazioni correnti nel display informativo multifunzione anche se il motore viene riavviato.

Impostazione della tolleranza per [Offset Speed Link]:

1. Premere l'interruttore ◀ ▶ al volante finché sul display informativo multifunzione non appare [Impostazioni], quindi premere la manopola a scorrimento.

- Utilizzare la manopola a scorrimento per selezionare [Assistenza guidatore]. Quindi premere la manopola a scorrimento.
- Selezionare [Offset Speed Link] e premere la manopola a scorrimento per selezionare il valore di tolleranza.

NOTA:

Il sistema manterrà le impostazioni correnti nel display informativo multifunzione anche se il motore viene riavviato.

Speed Limit Link - ICC con sistema di navigazione (se in dotazione)

 **AVVERTIMENTO**

Elencate di seguito sono le limitazioni del sistema Speed Limit Link. Il mancato utilizzo del veicolo conformemente a queste limitazioni del sistema, può portare a lesioni gravi o mortali:

- È responsabilità del conducente scegliere una velocità appropriata, guidare nel rispetto di tutte le norme di circolazione e osservare gli altri utenti della strada.
- Il sistema Speed Limit Link potrebbe non funzionare correttamente e il limite di velocità effettivo potrebbe non essere applicato alla velocità impostata del veicolo in tutte le condizioni. Il conducente deve controllare manualmente la velocità del veicolo.

Seguono alcuni esempi:

- Quando il sistema di riconoscimento dei segnali stradali (TSR) non funziona

correttamente o è disattivato. (Vedere “Riconoscimento segnaletica stradale (se in dotazione)” (pag.270).)

- Durante la guida in aree non coperte dal sistema di navigazione.
- Quando si attraversano i confini nazionali.
- Quando si esce da un'autostrada ad accesso limitato identificata come tale dai dati della mappa di navigazione.
- Quando si guida in un'area con strade parallele nei pressi (ad esempio, in un'autostrada con una corsia di servizio parallela).
- Quando si guida in un'area che prevede un simbolo del limite di velocità diverso per ogni corsia.
- Quando si guida su una strada in costruzione o all'interno di un cantiere stradale.
- Quando i dati del sistema di navigazione non sono aggiornati o quando non sono disponibili.

Quando la funzione Speed Limit Link del sistema ICC è attiva e rileva una modifica del limite di velocità, il nuovo limite di velocità viene indicato e può essere applicato manualmente alla velocità impostata del veicolo.

Speed Limit Link funziona:

- Quando il limite di velocità rilevato è pari o superiore a 30 km/h (20 miglia/h).

- L'opzione [Speed Limit Link] è abilitata nel menu impostazioni del display informativo multifunzione.

NOTA:

- Nelle situazioni seguenti, Speed Limit Link non funzionerà:
 - Quando viene rilevato un limite di velocità maggiore, ma la velocità impostata del veicolo risulta ancora superiore al nuovo limite di velocità.
 - Quando viene rilevato un limite di velocità minore, ma la velocità impostata del veicolo risulta ancora inferiore al nuovo limite di velocità.

Per Germania: Nessuna impostazione del limite di velocità:

Quando si inserisce l'accensione e successivamente si entra in un'autostrada senza limite di velocità, il sistema inizialmente regola la velocità a 130 km/h. Poi, verrà applicata l'ultima velocità memorizzata dal conducente in un'autostrada senza limite di velocità.

NOTA:

Questa funzione è attiva solo in Germania.

Display del sistema e indicatori:

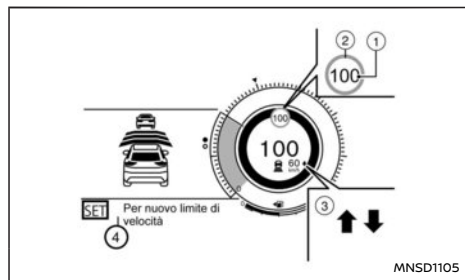

Esempio

1. Indicatore limite di velocità rilevato

Visualizza il limite di velocità attualmente rilevato. Per ulteriori informazioni, vedere "Riconoscimento segnaletica stradale (se in dotazione)" (pag.270).

2. Indicatore limite di velocità applicato (cornice verde)

Indica che il limite di velocità rilevato può essere applicato alla velocità impostata del veicolo.

3. Indicatore Speed Limit Link

Indica la modalità di attivazione o di funzionamento del sistema.

↑ La modalità manuale è attivata ed è indicato un nuovo limite di velocità (valore di velocità superiore).

↓ La modalità manuale è attivata ed è indicato un nuovo limite di velocità (valore di velocità inferiore).

4. Messaggio di indicazione, istruzione su come impostare la nuova velocità.

Uso del sistema:

Quando il sistema rileva un limite di velocità diverso, viene indicato il nuovo valore di velocità. La velocità impostata del veicolo può essere adattata manualmente al limite di velocità indicato.

- Per accettare il nuovo limite di velocità indicato, usare l'interruttore <RES+> (in caso di limite di velocità superiore) o l'interruttore <SET-> (in caso di limite di velocità inferiore).
- L'indicatore Speed Limit Link (↑ o ↓) si spegne dopo circa 15 secondi se l'interruttore <RES+> o <SET-> non viene usato. (L'indicatore Speed Limit Link può essere spento immediatamente azionando l'interruttore opposto rispetto alla direzione indicata dallo stesso indicatore.)

Il sistema non si attiva se non viene rilevata una modifica del limite di velocità.

[Offset Speed Link]:

È possibile impostare se accettare esattamente il limite di velocità o con una tolleranza tra -10 km/h (-5 miglia/h) e +10 km/h (+5 miglia/h)

Attivazione o disattivazione del sistema:

1. Premere l'interruttore ◀ ▶ al volante finché sul display informativo multifunzione non appare [Impostazioni], quindi premere la manopola a scorrimento.
2. Utilizzare la manopola a scorrimento per selezionare [Assistenza guidatore]. Quindi premere la manopola a scorrimento.

3. Selezionare [Speed Limit Link] e premere la manopola a scorrimento per attivare o disattivare il sistema.

Per disattivare il sistema, selezionare [OFF].

NOTA:

Il sistema manterrà le impostazioni correnti nel display informativo multifunzione anche se il motore viene riavviato.

Impostazione della tolleranza per [Offset Speed Link]:

1. Premere l'interruttore ◀ ▶ al volante finché sul display informativo multifunzione non appare [Impostazioni], quindi premere la manopola a scorrimento.
2. Utilizzare la manopola a scorrimento per selezionare [Assistenza guidatore]. Quindi premere la manopola a scorrimento.
3. Selezionare [Offset Speed Link] e premere la manopola a scorrimento per selezionare il valore di tolleranza.

NOTA:

Il sistema manterrà le impostazioni correnti nel display informativo multifunzione anche se il motore viene riavviato.

MODALITÀ CRUISE CONTROL TRADIZIONALE (velocità fissa)

Questa modalità permette di guidare a velocità comprese tra circa 30 e 170 km/h (tra 20 e 105 miglia/h) senza dover tenere il piede sul pedale dell'acceleratore.

AVVERTIMENTO

- In modalità cruise control tradizionale (velocità fissa), non viene emesso alcun segnale acustico per avvisare in caso di avvicinamento eccessivo al veicolo che precede, poiché non viene rilevato il veicolo davanti, né la distanza tra i due veicoli.
- Prestare particolare attenzione alla distanza tra il vostro veicolo e il veicolo che precede, per prevenire un eventuale scontro.
- Controllare sempre l'impostazione nel display informativo multifunzione.
- Non usare la modalità cruise control tradizionale (velocità fissa) quando si viaggia nelle condizioni seguenti:
 - quando non è possibile mantenere il veicolo ad una velocità costante
 - in presenza di traffico intenso o che procede a velocità variabile
 - su strade tortuose o collinose
 - su strade sdruciolevoli (pioggia, neve, ghiaccio, ecc.)
 - in zone molto ventose
- La noncuranza di queste precauzioni può causare la perdita di controllo del veicolo e provocare un incidente.

Interruttori cruise control tradizionale (velocità fissa)

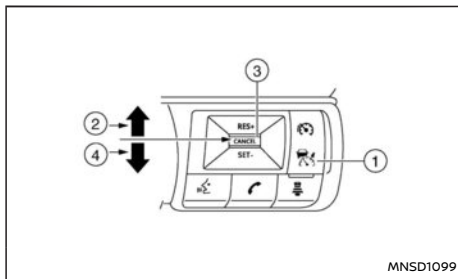

- ① Interruttore ICC ON/OFF:
Interruttore principale per attivare o disattivare il sistema.
- ② Interruttore <RES+> :
Per ripristinare la velocità impostata o per aumentare la velocità progressivamente.
- ③ Interruttore <CANCEL> :
Per disattivare il sistema senza cancellare la velocità impostata.
- ④ Interruttore <SET-> :
Per impostare la velocità di crociera desiderata o per ridurre la velocità progressivamente.

Display e indicatori della modalità cruise control tradizionale (velocità fissa)

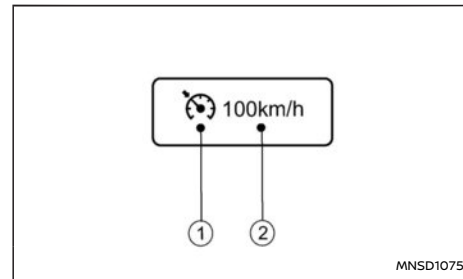

Il display è integrato nel display informativo multifunzione.

1. Indicatore Cruise:

Questo indicatore indica la condizione della modalità cruise control tradizionale (velocità fissa) del sistema ICC in base al colore.

- Indicatore Cruise Control attivato (grigio):
Indica che l'interruttore ICC ON/OFF è inserito.
- Indicatore Cruise control impostato (verde):
Indica che la velocità di crociera è impostata.
- Avviso cruise control (giallo):
Indica la presenza di un malfunzionamento nella modalità cruise control tradizionale (velocità fissa) del sistema ICC.

2. Indicatore velocità veicolo impostata:

Questo indicatore indica la velocità impostata del veicolo.

- Grigio: cruise control in standby
- Verde: cruise control attivo

Uso della modalità cruise control tradizionale (velocità fissa)

Per attivare la modalità cruise control tradizionale (velocità fissa), tenere premuto l'interruttore ICC ON/OFF per più di circa 1,5 secondi.

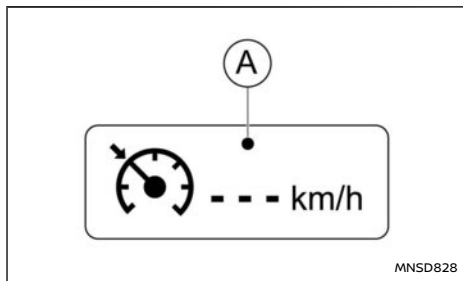

Attivando l'interruttore ICC ON/OFF, il display e gli indicatori della modalità cruise control tradizionale (velocità fissa) vengono visualizzati sul display informativo multifunzione. Dopo aver tenuto premuto l'interruttore ICC ON/OFF per più di circa 1,5 secondi, il display del sistema ICC si spegne. Appare l'indicatore Cruise. Ora è possibile impostare la velocità di crociera desiderata. Per spegnere completamente il sistema, premere nuovamente l'interruttore ICC ON/OFF.

Quando l'interruttore di accensione viene portato in posizione **OFF**, il sistema viene anche spento automaticamente.

Per usare di nuovo il sistema ICC, premere e rilasciare rapidamente l'interruttore ICC ON/OFF (modalità di controllo della distanza di sicurezza) o premerlo di nuovo e tenerlo premuto (modalità cruise control tradizionale) per attivarlo.

ATTENZIONE

Per evitare di inserire accidentalmente il sistema cruise control, accertarsi di disattivare l'interruttore ICC ON/OFF quando non si usa il sistema ICC.

Per impostare la velocità di crociera, accelerare il veicolo fino alla velocità desiderata, premere l'interruttore **<SET->** e rilasciarlo. (Il colore dell'indicatore Cruise cambia in verde e si accende l'indicatore velocità impostata del veicolo). Togliere il piede dal pedale dell'acceleratore. Il veicolo manterrà la velocità impostata.

- **Per sorpassare un altro veicolo**, premere il pedale dell'acceleratore. Rilasciando il pedale, il veicolo ritorna alla velocità di crociera precedentemente impostata.
- Il veicolo potrebbe non essere in grado di mantenere la velocità impostata quando si percorrono tratti in salita o in discesa. Se ciò accade, intervenire personalmente per mantenere costante la velocità del veicolo.

Per annullare la velocità preimpostata, usare uno qualsiasi dei seguenti metodi:

- Premere l'interruttore **<CANCEL>**. L'indicatore della velocità del veicolo e l'indicatore Cruise diventano grigi.
- Dare un colpo sul pedale del freno. L'indicatore della velocità del veicolo e l'indicatore Cruise diventano grigi.

Per impostare una velocità di crociera più elevata, usare uno dei seguenti tre metodi:

- Premere il pedale dell'acceleratore. Quando il veicolo raggiunge la velocità desiderata, premere e rilasciare l'interruttore **<SET->**.
- Tenere premuto l'interruttore **<RES+>**. Quando il veicolo visualizza la velocità desiderata, rilasciare l'interruttore.
- Premere, quindi rilasciare rapidamente l'interruttore **<RES+>**. Ogni volta che si effettua quest'operazione, la velocità impostata aumenta di circa 1 km/h (1 miglio/h).

Per impostare una velocità di crociera più bassa, usare uno dei seguenti tre metodi:

- Premere leggermente il pedale del freno. Quando il veicolo raggiunge la velocità desiderata, premere l'interruttore **<SET->** e rilasciarlo.
- Tenere premuto l'interruttore **<SET->**. Rilasciare l'interruttore quando il veicolo rallenta fino alla velocità desiderata.
- Premere, quindi rilasciare rapidamente l'interruttore **<SET->**. Ogni volta che si effettua quest'operazione, la velocità impostata diminuisce di circa 1 km/h (1 miglio/h).

Per riprendere la velocità preimpostata, premere e rilasciare l'interruttore **<RES+>**. Superando la

velocità di 30 km/h (20 miglia/h), il veicolo ripristina l'ultima velocità di crociera impostata.

Sistema temporaneamente non disponibile

Viene emesso un segnale acustico e il controllo viene automaticamente disabilitato nelle condizioni seguenti:

- Quando è azionato il freno di stazionamento.
- Quando il sistema ESP (compreso il sistema di controllo trazione) è in funzione.
- Quando la ruota è in fase di pattinamento.
- Quando si preme il pedale della frizione per più di circa 8 secondi (veicolo con cambio manuale).
- Quando è disattivato il sistema ESP.

In caso di funzionamento improprio del sistema, viene emesso un segnale acustico e il colore dell'indicatore Cruise passa a giallo.

Provvedimenti da prendere:

Se il colore dell'indicatore Cruise passa a giallo, parcheggiare il veicolo in un luogo sicuro. Spegnere il motore, riavviarlo e riprendere la guida, quindi effettuare di nuovo l'impostazione.

Se non è possibile effettuare le impostazioni o l'indicatore rimane acceso, potrebbe indicare un guasto al sistema. Sebbene il veicolo sia utilizzabile in condizioni normali, fare controllare il veicolo da un concessionario NISSAN o un'officina qualificata.

INTELLIGENT CRUISE CONTROL (ICC) E ASSISTENZA STERZATA (se in dotazione) (su veicoli con cambio manuale)

AVVERTIMENTO

La mancata osservanza delle avvertenze e delle istruzioni per un uso corretto del sistema ICC e Assistenza sterzata può portare a gravi lesioni o morte.

- ICC e Assistenza sterzata non costituiscono un sistema di guida autonoma. Entro i limiti delle sue funzionalità, come descritto in questo Libretto di uso, questo sistema aiuta il conducente a svolgere determinate operazioni di guida.
- Il sistema ICC e Assistenza sterzata non può sostituirsi a un comportamento consono durante la guida e non è progettato per correggere un comportamento di guida imprudente, distratto o disattento. Il sistema ICC e Assistenza sterzata non sempre interverrà sullo sterzo per mantenere il veicolo all'interno della corsia di marcia. Il sistema ICC e Assistenza sterzata non è progettato per prevenire la perdita di controllo dello sterzo. È responsabilità del conducente restare sempre vigile, guidare in tutta sicurezza e tenere il veicolo sotto controllo e in carreggiata.
- Esistono dei limiti per quanto riguarda le capacità del sistema ICC e Assistenza sterzata. Il sistema ICC e Assistenza sterzata non funziona in tutte le condizioni di guida, traffico, meteo o fondo stradale. È responsabilità del conducente restare sempre vigile, guidare in tutta sicurezza e tenere il veicolo sotto controllo e in carreggiata.

- Il sistema ICC e Assistenza sterzata mirano esclusivamente ad aiutare il conducente e non possono essere considerati dispositivi di allarme o anticollisione.
- Il sistema ICC e Assistenza sterzata è destinato esclusivamente all'uso in autostrade con carreggiata opposta separata da una barriera e non è progettato per la guida in città.
- Osservare sempre i limiti di velocità indicati e non impostare la velocità ad un valore superiore a tali limiti.
- Non togliere mai le mani dal volante durante la guida. Tenere sempre le mani sul volante e guidare il veicolo con prudenza.
- Il sistema ICC e Assistenza sterzata non reagisce alla presenza di veicoli fermi o che avanzano lentamente.
- Quando si utilizza il sistema ICC e Assistenza sterzata, guidare con prudenza e attenzione. Leggere e comprendere a fondo il Libretto di uso prima di usare il sistema ICC e Assistenza sterzata. Per evitare lesioni gravi o mortali, non fare affidamento solo sul sistema per prevenire incidenti o per controllare la velocità del veicolo in casi di emergenza. Usare il sistema ICC e Assistenza sterzata soltanto in presenza delle condizioni stradali e di traffico appropriate.

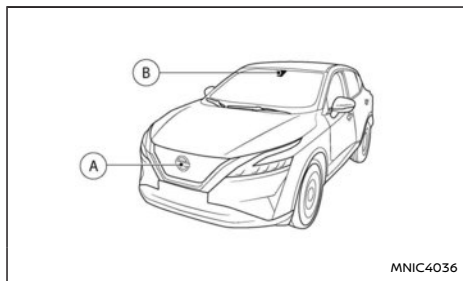

Ⓐ Sensore radar

Ⓑ Telecamera anteriore multisensore

Il sistema ICC è stato realizzato per ottimizzare il funzionamento del veicolo quando segue un veicolo che viaggia nella stessa corsia e nella stessa direzione di marcia. Se il sensore radar Ⓐ rileva che il veicolo che precede è più lento del vostro, il sistema riduce la velocità del vostro veicolo in modo da poter seguire questo veicolo mantenendo una distanza preselezionata. Il sistema Assistenza sterzata utilizza la telecamera anteriore multisensore Ⓑ montata dietro al parabrezza per monitorare le linee di demarcazione della corsia di marcia.

PANORAMICA DEL SISTEMA ICC E ASSISTENZA STERZATA (veicoli con cambio manuale)

Intelligent Cruise Control (ICC) (veicoli con cambio manuale)

Il sistema ICC può essere impostato su una delle due modalità di cruise control:

- **Modalità di cruise control tradizionale (velocità fissa):**

Utilizzata per viaggiare a una velocità preimpostata.

NOTA:

L'assistenza sterzata non è disponibile nella modalità cruise control tradizionale (velocità fissa).

- **Modalità di controllo della distanza di sicurezza:**

Il sistema ICC mantiene una determinata distanza dal veicolo che precede quando la velocità è compresa tra circa 30 e 170 km/h (20 e 105 miglia/h) fino alla velocità impostata. La velocità selezionabile e impostabile dal conducente è compresa tra circa 30 e 170 km/h (20 e 105 miglia/h). Se la velocità del veicolo scende sotto i 30 km/h (20 miglia/h) circa, il sistema ICC verrà annullato e verrà emesso un segnale acustico per avvisare il conducente.

Assistenza sterzata (veicoli con cambio manuale)

La funzione Assistenza sterzata comanda lo sterzo per aiutare a mantenere il veicolo all'interno della corsia di marcia.

La funzione Assistenza sterzata non è disponibile a velocità inferiori a 60 km/h (37 miglia/ora).

COMANDI DEL SISTEMA ICC E ASSISTENZA STERZATA (veicoli con cambio manuale)

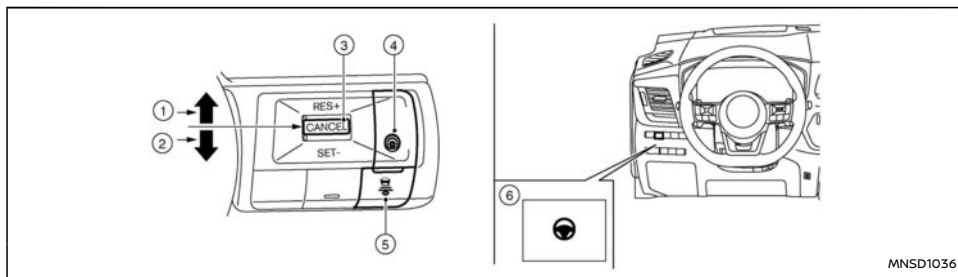

- ① **<RES+>** <RES+>
Ripristina la velocità impostata o aumenta la velocità progressivamente.
- ② **Interruttore <SET->**
Imposta la velocità di crociera desiderata o diminuisce progressivamente la velocità
- ③ **Interruttore <CANCEL>**
Disattiva il sistema ICC senza cancellare la velocità impostata
- ④ **Interruttore Assistenza alla guida**
Attiva o disattiva il sistema ICC e Assistenza sterzata.
- ⑤ **Interruttore di distanza**
 - Lungo
 - Medio
 - Corto
- ⑥ **Interruttore Assistenza sterzata**
Attiva o disattiva la funzione Assistenza sterzata.

DISPLAY E INDICATORI DEL SISTEMA ICC E ASSISTENZA STERZATA (veicoli con cambio manuale)

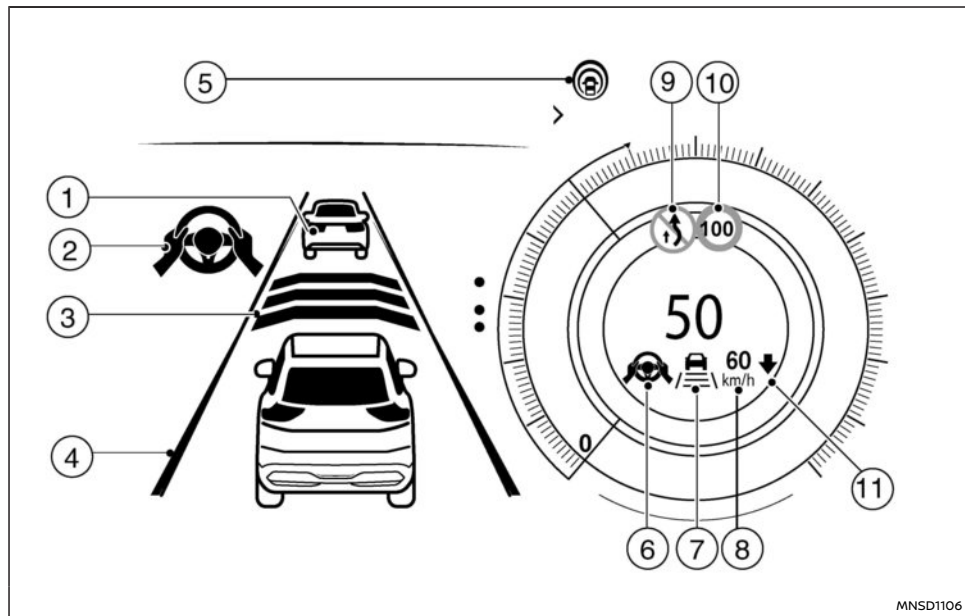

Esempio

1. Indicatore di rilevamento veicolo che precede

Quando il sistema ICC è attivo e in funzione, questo indicatore mostra se il sistema sta rilevando un veicolo che precede.

2. Indicatore dello stato dell'Assistenza sterzata

Visualizza lo stato della funzione Assistenza sterzata mediante il colore

- Grigio: Assistenza sterzata in standby.
- Verde: Assistenza sterzata attivata.

3. Indicatore distanza impostata

Visualizza la distanza selezionata.

4. Indicatore linea di demarcazione

Indica se il sistema rileva linee di demarcazione

- Linee di demarcazione non visualizzate: Assistenza sterzata disattivata
- Indicatore linea di demarcazione (grigio): Linee di demarcazione non rilevate
- Indicatore linea di demarcazione (verde): Linee di demarcazione rilevate
- Indicatore linea di demarcazione (giallo): Cambio accidentale di corsia rilevato

5. Indicatore Assistenza alla guida

Visualizza lo stato dei sistemi Intelligent Blind Spot Intervention, Intelligent Lane Intervention e ICC.

- Nessun indicatore visualizzato: tutti i sistemi sono disattivati.
- Bianco: i sistemi sono attivi (solo se attivati nel menu [Impostazioni]), ICC e Assistenza sterzata sono in modalità standby.
- Blu: ICC e Assistenza sterzata sono attivi

6. Indicatore/avviso dello stato dell'assistenza sterzata

Visualizza lo stato dell'assistenza sterzata mediante il colore

- Indicatore stato assistenza sterzata non visualizzato: Assistenza sterzata disattivata.
- Grigio: Assistenza sterzata in standby.
- Verde: Assistenza sterzata attivata.
- Giallo: Guasto funzione Assistenza sterzata.
- Rossa: Rilevate mani non sul volante.

7. **Indicatore linea di demarcazione/indicatore stato controllo velocità/indicatore distanza impostata**

Visualizza lo stato del controllo velocità mediante il colore e la forma dell'indicatore/avviso

- Indicatore stato controllo velocità (bianco): ICC in standby
- Indicatore stato controllo velocità (verde): ICC (modalità di controllo distanza) attivo
 - Visualizzazione dell'icona verde di un veicolo: Rilevamento di un veicolo che precede
 - Nessuna icona del veicolo visualizzata: Nessun veicolo che precede rilevato (il veicolo mantiene la velocità impostata dal conducente).
- Indicatore stato controllo velocità (arancione): Indica un guasto al sistema ICC
- Indicatore linea di demarcazione: Indica se il sistema rileva linee di demarcazione
 - Linee di demarcazione non visualizzate: Assistenza sterzata disattivata
 - Indicatore linea di demarcazione (grigio): Linee di demarcazione non rilevate

- Indicatore linea di demarcazione (verde): Linee di demarcazione rilevate

8. **Indicatore velocità veicolo impostata**

Indica la velocità impostata del veicolo.

- Grigio: ICC in standby.
 - Numeri verdi: Sistema ICC attivo.
9. Indicatore informazioni stradali (se in dotazione)
 10. Indicatore segnale stradale rilevato (limite di velocità) (se in dotazione)
 11. Indicatore Speed Limit Link (se in dotazione)

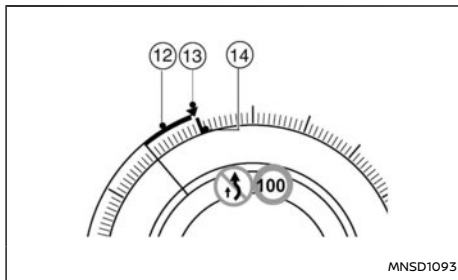

12. Linea verde: Intelligent Cruise Control (ICC) (se in dotazione): differenza tra la velocità corrente e la velocità di riferimento del sistema ICC.
13. Velocità di riferimento:
 - Triangolo bianco: Velocità di riferimento di cruise control o limitatore di velocità (se in dotazione).

- Triangolo verde: Velocità di riferimento dell'Intelligent Cruise Control (ICC) (se in dotazione).

14. Linea rossa: Indicatore limite di velocità del sistema di riconoscimento segnali stradali (TSR) (se in dotazione)

NOTA:

Alcuni elementi sopra elencati sono disponibili solo nella visualizzazione classica. Vedere "Modifica della visualizzazione dello schermo del quadro strumenti (modelli con display a schermo intero)" (pag.69) per maggiori informazioni.

INTELLIGENT CRUISE CONTROL (ICC) (veicoli con cambio manuale)



AVVERTIMENTO

L'inosservanza delle avvertenze e istruzioni per un uso appropriato del sistema ICC potrebbe causare lesioni gravi o mortali.

- **Il sistema ICC non è un dispositivo in grado di evitare le collisioni né un dispositivo di avviso. È destinato unicamente a essere usato in autostrada, non in aree congestionate o in città. La mancata frenata potrebbe risultare in un incidente.**
- **Il sistema ICC mira esclusivamente ad aiutare il conducente e non può essere considerato un dispositivo di allarme o anticollisione. Il conducente è responsabile della guida e deve continuare a prendere personalmente le decisioni necessarie per poter garantire una guida sicura, tenendo sotto controllo il veicolo in qualsiasi situazione.**

- **Osservare sempre i limiti di velocità indicati e non impostare la velocità ad un valore superiore a tali limiti.**
- **Qualsiasi sia le modalità di cruise control impostata, guidare sempre con attenzione. Leggere e comprendere a fondo il Libretto di uso prima di usare il cruise control. Per evitare lesioni gravi o mortali, non fare affidamento solo sul sistema per prevenire incidenti o per controllare la velocità del veicolo in casi di emergenza. Usare il cruise control solamente quando le condizioni del traffico e della strada lo permettono.**
- **In modalità cruise control tradizionale (velocità fissa), non viene emesso nessun segnale acustico per avvisarvi in caso di avvicinamento eccessivo al veicolo che precede. Prestare particolare attenzione alla distanza tra il vostro veicolo e il veicolo che precede, per prevenire un eventuale scontro.**

Il sistema ICC mantiene una velocità costante preimpostata o una distanza fissa dal veicolo che precede fino alla velocità impostata.

Il veicolo viaggia alla velocità impostata quando la strada davanti è libera.

Il sistema ICC prevede due modalità di cruise control.

- **Modalità di controllo della distanza di sicurezza:**
Per mantenere una distanza selezionata tra il vostro veicolo e il veicolo che precede fino alla velocità impostata.

- **Modalità di cruise control tradizionale (velocità fissa):**

Per viaggiare a una velocità preimpostata.

Non si può usare il sistema ICC quando il limitatore di velocità è attivato, vedere "Limitatore di velocità (se in dotazione)" (pag.318) per maggiori informazioni.

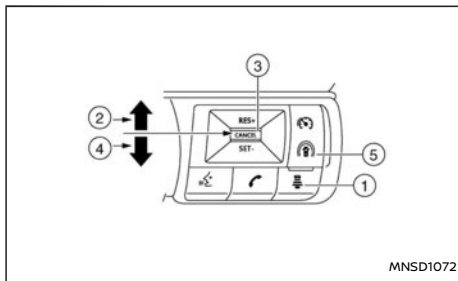

- ① **Interruttore di distanza:**
Modifica la distanza di sicurezza dal veicolo che precede:
Lontana → Media → Vicina → Lontana
- ② **Interruttore <RES+> :**
Ripristina la velocità impostata o aumenta la velocità progressivamente.
- ③ **Interruttore <CANCEL> :**
Per disattivare il sistema senza cancellare la velocità impostata.
- ④ **Interruttore <SET-> :**
Per impostare la velocità di crociera desiderata o diminuisce la velocità progressivamente.

ata o diminuisce la velocità progressivamente.

- ⑤ **Interruttore Assistenza alla guida:**
Interruttore principale per attivare il sistema.

Funzionamento del cruise control (veicoli con cambio manuale)

Premere brevemente l'interruttore di Assistenza alla guida ⑤ per selezionare la modalità di controllo della distanza di sicurezza del cruise control.

Premere e tenere premuto l'interruttore di Assistenza alla guida ⑤ per selezionare la modalità cruise control tradizionale (velocità fissa). L'Assistenza sterzata non è disponibile con il cruise control tradizionale (velocità fissa).

Una volta attivata una modalità di controllo, non può essere cambiata in un'altra modalità di cruise control. Per cambiare la modalità, premere una volta l'interruttore di Assistenza alla guida ⑤ per portare il sistema su **OFF**. Quindi premere di nuovo l'interruttore di Assistenza alla guida ⑤ per riattivare il sistema e selezionare la modalità cruise control desiderata.

Controllare sempre l'impostazione del sistema ICC sul display informativo multifunzione.

NOTA:

Quando si attiva il sistema ICC, si attivano contemporaneamente anche il sistema Intelligent Lane Intervention (ILI) e il sistema Intelligent Blind Spot Intervention, purché questi sistemi siano attivati nel menu [Assistenza guidatore] nel display informativo multifunzione. Per ulteriori informazioni, fare riferimento a

“Intelligent Lane Intervention (ILI)” (pag.361) e “Sistema di avviso su angolo cieco (BSW)/Sistema Intelligent Blind Spot Intervention (se in dotazione)” (pag.274).

Come selezionare la modalità Cruise control (veicoli con cambio manuale)

Selezione della modalità di controllo della distanza di sicurezza:

Per selezionare la modalità di controllo della distanza di sicurezza, premere e rilasciare velocemente l'interruttore di Assistenza alla guida.

Selezione della modalità Cruise control tradizionale (velocità fissa):

NOTA:

Nella modalità cruise control tradizionale (velocità fissa), il sistema ICC non offre alcuna funzione di avviso di avvicinamento, frenata automatica o assistenza alla sterzata.

Per selezionare la modalità cruise control tradizionale (velocità fissa), premere e tenere premuto l'interruttore di Assistenza alla guida per più di circa 1,5 secondi.

Per la modalità di cruise control tradizionale (velocità fissa), vedere “Modalità cruise control tradizionale (velocità fissa) (veicoli con cambio manuale)” (pag.364).

Modalità di controllo della distanza di sicurezza (veicoli con cambio manuale)

In modalità di controllo della distanza di sicurezza, il sistema ICC mantiene automaticamente una determinata distanza dal veicolo che precede

secondo la velocità di marcia di tale veicolo (fino alla velocità impostata), oppure mantiene la velocità impostata quando la strada davanti è libera.

Il sistema è stato realizzato per ottimizzare il funzionamento del veicolo quando segue un veicolo che viaggia nella stessa corsia e nella stessa direzione di marcia.

Se il sensore radar rileva che il veicolo che precede è più lento del vostro, il sistema riduce la velocità del vostro veicolo in modo da poter seguire questo veicolo mantenendo una distanza preselezionata.

Il sistema controlla automaticamente l'acceleratore e, se necessario, esercita un'azione frenante (fino al 40% della capacità massima di frenata).

Funzionamento della modalità di controllo della distanza di sicurezza

La modalità di controllo della distanza tra due veicoli è progettata per mantenere una distanza di sicurezza selezionata e per ridurre la velocità del veicolo al fine di adattarsi al veicolo che precede più lentamente; il sistema decelererà il veicolo secondo le necessità. Tuttavia il sistema ICC può intervenire sui freni fino al 40% circa della capacità massima di frenata. Questo sistema dovrebbe essere utilizzato unicamente quando le condizioni del traffico permettono di mantenere una velocità più o meno costante con soltanto leggere variazioni. Se un veicolo si immette più avanti nella stessa corsia o se il veicolo che precede decelererà velocemente, la distanza di sicurezza potrebbe diminuire in quanto il sistema ICC non è in grado di rallentare abbastanza velocemente il veicolo. In questo caso, il sistema ICC emetterà un segnale

acustico per avvisare il conducente della necessità di intervenire personalmente.

I seguenti elementi sono controllati nella modalità di controllo della distanza di sicurezza:

- La modalità di controllo della distanza di sicurezza mantiene la velocità impostata dal conducente. I valori della velocità di impostazione sono compresi tra circa 30 e 170 km/h (tra 20 e 105 miglia/h).
- Quando un veicolo viaggia più avanti nella corsia, la modalità di controllo della distanza di sicurezza adeguerà la velocità alle circostanze, per poter mantenere la distanza di sicurezza selezionata dal conducente dal veicolo che precede. I valori delle velocità impostabili sono compresi tra circa 30 km/h (20 miglia/h) fino alla velocità impostata.
- Quando il veicolo che precede esce dalla corsia di marcia, la modalità di controllo della distanza di sicurezza accelera il veicolo fino al raggiungimento della velocità impostata.

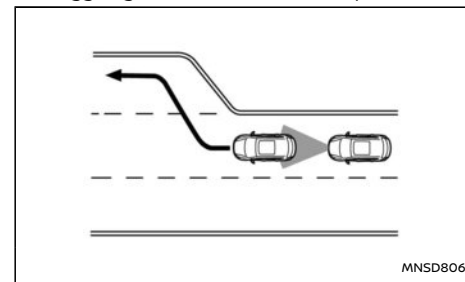

Durante l'accelerazione per raggiungere la velocità impostata, prestare attenzione alle operazioni di guida per non perdere il controllo del veicolo.

Il sistema ICC non controlla la velocità del veicolo né reagisce alla presenza di oggetti fermi o di veicoli che si avvicinano lentamente. Avvicinandosi ai caselli dell'autostrada o a un ingorgo stradale, bisogna fare attenzione al funzionamento del veicolo e mantenere la giusta distanza di sicurezza dai veicoli che si trovano davanti.

Su strade tortuose o collinose, il veicolo potrebbe avere difficoltà a mantenere la velocità impostata. Se questo accade, bisogna intervenire personalmente per controllare la velocità del veicolo e cambiare marcia secondo necessità.

NOTA:

Il cambio marcia non disattiva il sistema ICC.

Normalmente, controllando la distanza dal veicolo che precede, questo sistema accelera o decelera automaticamente in base alla velocità del veicolo che si trova davanti al vostro veicolo. Se occorre accelerare per poter cambiare corsia, premere l'acceleratore per accelerare nella maniera dovuta. Se occorre decelerare per poter mantenere la distanza di sicurezza dal veicolo che precede se questo dovesse frenare improvvisamente, o se dovesse immettersi un altro veicolo, premere il pedale del freno. Rimanere sempre vigili quando si usa il sistema ICC.

Interruttori della modalità di controllo della distanza di sicurezza
Il sistema viene gestito mediante l'interruttore di Assistenza alla guida e quattro comandi, tutti presenti sul volante.

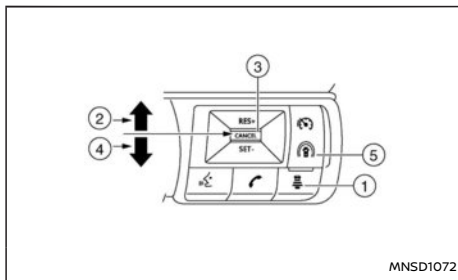

1. **Interruttore di distanza:**
Modifica la distanza di sicurezza dal veicolo che precede:
Lontana → Media → Vicina → Lontana
2. **Interruttore <RES+> :**
Per ripristinare la velocità impostata o per aumentare la velocità progressivamente.
3. **l'interruttore <CANCEL> :**
Per disattivare il sistema senza cancellare la velocità impostata.
4. **Interruttore <SET-> :**
Per impostare la velocità di crociera desiderata o per ridurre la velocità progressivamente.

5. **Interruttore Assistenza alla guida:**
Interruttore principale per attivare il sistema.

Display e indicatori della modalità di controllo della distanza di sicurezza

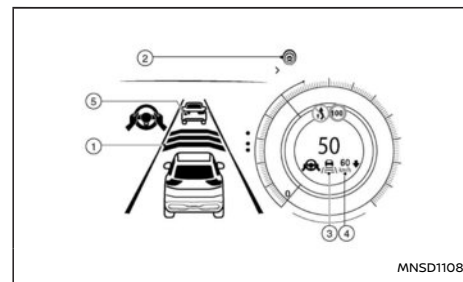

Il display è integrato nel display informativo multifunzione.

1. **Indicatore distanza impostata:**
Visualizza la distanza tra i veicoli, selezionata e impostata mediante l'interruttore di distanza.
2. **Indicatore Assistenza alla guida**
Visualizza lo stato del sistema ICC.
 - Bianco: i sistemi sono attivi (solo se attivati nel menu [Impostazioni]), ICC è in modalità standby.
 - Blu: ICC attivato
3. **Quest'indicatore fornisce informazioni sullo stato del sistema ICC mediante il colore.**

- Indicatore sistema ICC **ON** (grigio):
ICC in standby.
 - Indicatore sistema ICC **ON** (verde):
Indica che il sistema ICC è **ON** e attivo.
Indica che la velocità di crociera è impostata.
 - Visualizzazione dell'icona verde di un veicolo: Rilevamento di un veicolo che precede.
 - Nessuna icona del veicolo visualizzata: Nessun veicolo che precede rilevato (il veicolo mantiene la velocità impostata dal conducente).
 - Indicatore sistema ICC **ON** (giallo):
Indica che c'è un guasto al sistema ICC.
4. Indicatore velocità veicolo impostata:
Indica la velocità impostata del veicolo.
- Verde: Sistema ICC attivo
 - Grigio: ICC in standby
5. Indicatore di rilevamento veicolo che precede:
Indica l'eventuale rilevamento di un veicolo che precede (solo se il sistema ICC è attivo).

Funzionamento della modalità di controllo della distanza di sicurezza

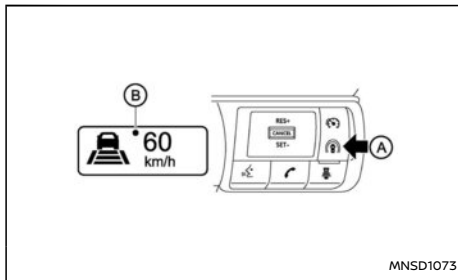

Per attivare il cruise control, premere e rilasciare velocemente l'interruttore di Assistenza alla guida (A). Verrà visualizzata una schermata popup con lo stato del sistema Assistenza alla guida. L'indicatore del sistema ICC **ON** (grigio), e l'indicatore velocità veicolo impostata (B) si accendono.

Per impostare la velocità di crociera, accelerare fino a raggiungere la velocità desiderata, quindi premere l'interruttore **<SET->** e rilasciarlo. (L'indicatore del sistema ICC e l'indicatore velocità impostata del veicolo diventano verdi e l'indicatore Assistenza alla guida diventa blu.) Togliere il piede dal pedale dell'acceleratore. Il veicolo manterrà la velocità impostata o la distanza desiderata dal veicolo che precede.

Quando l'interruttore **<SET->** viene premuto nelle seguenti condizioni, il sistema non può essere impostato e l'indicatore velocità impostata del veicolo lampeggia per circa 2 secondi:

- Quando si viaggia a una velocità inferiore a 30 km/h (20 miglia/h).
- Quando il cambio viene portato in folle (N).
- Quando il conducente aziona i freni.

Quando l'interruttore **<SET->** viene premuto nelle seguenti condizioni, il sistema non può essere impostato.

Verrà visualizzata una finestra popup con un messaggio:

- Quando è disattivato il sistema ESP. (Per usare il sistema ICC, attivare il sistema ESP e premere l'interruttore di Assistenza alla guida). Per informazioni aggiuntive sul sistema ESP, vedere "Sistema di controllo elettronico di stabilità (ESP)" (pag.462).
- Quando il sistema ESP (compresa la funzione di controllo trazione) è in funzione.
- Quando è selezionata la modalità [SNOW] o [OFF-ROAD] (modelli 4WD).
- In condizioni di pattinamento di una ruota (per poter usare il sistema ICC, accertarsi che il pattinamento delle ruote si sia fermato.)
- Quando la cintura di sicurezza del conducente non è allacciata.

Dopo l'impostazione del sistema ICC, viene visualizzata una delle voci seguenti:

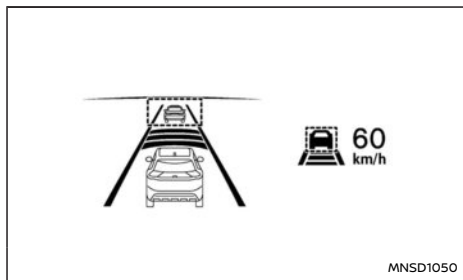

Display di sistema impostato con veicolo davanti

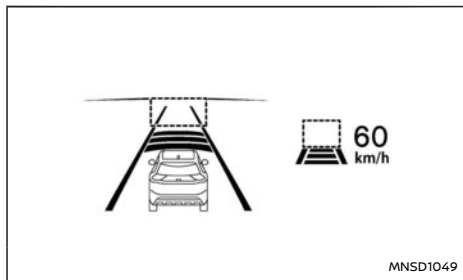

Display di sistema impostato senza veicolo davanti

Il conducente stabilisce la velocità desiderata del veicolo, basandosi sulle condizioni stradali. Al pari di un cruise control tradizionale, il sistema ICC mantiene la velocità impostata del veicolo, fintanto che non vengono rilevati veicoli sulla stessa corsia.

Il sistema ICC visualizza la velocità impostata.

Rilevamento di un veicolo che precede

Quando rileva un veicolo davanti a sé sulla stessa

corsia, il sistema ICC decelera il veicolo mediante il controllo dell'acceleratore e l'applicazione dei freni per potersi adeguare alla velocità del veicolo che procede più lentamente. Il sistema quindi controlla la velocità del proprio veicolo basandosi sulla velocità del veicolo davanti a sé, mantenendo così la distanza di sicurezza selezionata dal conducente. A seconda delle condizioni, potrebbe essere necessario cambiare marcia.

NOTA:

- Quando la frenata viene effettuata dal sistema ICC, le luci stop del veicolo si accendono.
- Durante il funzionamento dei freni, si possono sentire dei rumori. Ciò non indica la presenza di un guasto.

Quando il sistema ICC rileva un veicolo che precede, l'indicatore di rilevamento veicolo che precede viene visualizzato e l'indicatore della condizione del controllo velocità (icona del veicolo) si accende in verde.

Nessun veicolo che precede rilevato

Quando non viene rilevato alcun veicolo che precede, il sistema ICC accelera gradualmente per ripristinare la velocità di crociera precedentemente impostata. Il sistema ICC quindi mantiene la velocità impostata.

Se il veicolo non viene più rilevato, il simbolo di rilevamento veicolo che precede si spegne.

Se mentre il veicolo accelera per raggiungere la velocità impostata o in un qualsiasi momento durante il funzionamento del sistema ICC, davanti

appare un altro veicolo, il sistema controllerà la distanza rispetto a quel veicolo.

Quando la velocità del veicolo è inferiore a circa 30 km/h (20 miglia/h), il sistema viene disabilitato.

Quando si sorpassa un altro veicolo

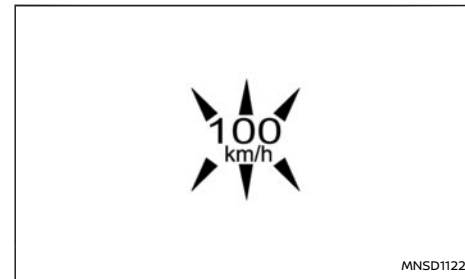

Il conducente può escludere il sistema ICC premendo l'acceleratore. L'indicatore di velocità impostata lampeggerà quando la velocità del veicolo supera quella impostata. L'indicatore di rilevamento veicolo si spegne quando l'area davanti al veicolo è libera. Rilasciando il pedale, il veicolo ritorna alla velocità di crociera precedentemente impostata.

Anche se la velocità del veicolo è stata impostata nel sistema ICC, quando occorre accelerare rapidamente è possibile premere il pedale dell'acceleratore.

Come disattivare il sistema ICC

Disattivare completamente il sistema ICC disinserendo l'interruttore di Assistenza alla guida. Gli indicatori ICC si spengono.

Come cambiare la velocità impostata del veicolo

Per annullare la velocità preimpostata, usare uno dei seguenti metodi:

- Premere l'interruttore **<CANCEL>**. L'indicatore della velocità veicolo impostata e l'indicatore Cruise diventano grigi.
- Dare un colpo sul pedale del freno. L'indicatore della velocità veicolo impostata e l'indicatore Cruise diventano grigi.

Per impostare una velocità di crociera più elevata, usare uno dei seguenti metodi:

- Premere il pedale dell'acceleratore. Quando il veicolo raggiunge la velocità desiderata, premere e rilasciare l'interruttore **<SET->**.
- Tenere premuto l'interruttore **<RES+>**. La velocità impostata aumenterà con incrementi di 10 km/h (5 miglia/h).
- Premere, quindi rilasciare rapidamente l'interruttore **<RES+>**. Ogni volta che si effettua quest'operazione, la velocità impostata aumenta di 1 km/h (1 miglio/h).

Per impostare una velocità di crociera più bassa, usare uno dei seguenti metodi:

- Premere leggermente il pedale del freno. Quando il veicolo raggiunge la velocità desiderata, premere l'interruttore **<SET->** e rilasciarlo.

- Tenere premuto l'interruttore **<SET->**. La velocità impostata diminuirà con decrementi di 10 km/h (5 miglia/h).
- Premere, quindi rilasciare rapidamente l'interruttore **<SET->**. Ogni volta che si effettua quest'operazione, la velocità impostata diminuisce di 1 km/h (1 miglio/h).

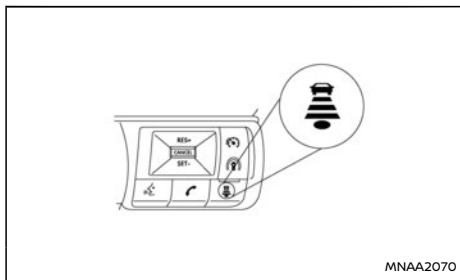

Per ripristinare la velocità preimpostata dopo l'annullamento del sistema ICC, premere e rilasciare l'interruttore **<RES+>**. Superando la velocità di 30 km/h (20 miglia/h), il veicolo ripristina l'ultima velocità di crociera impostata.

Come cambiare la distanza impostata dal veicolo che precede



La distanza dal veicolo che precede può essere selezionata quando l'ICC è in modalità di standby o è attivo, a seconda delle condizioni del traffico.

Ogni volta che l'interruttore DISTANZA () viene premuto, la distanza impostata cambia da lunga, media a corta e di nuovo a lunga, secondo questa sequenza.

Distanza	Display	Distanza approssimativa a 100 km/h (60 miglia/h) (m (ft))
Lunga		60 (200)
Media		45 (150)
Corta		30 (100)

- La distanza dal veicolo che precede cambierà in funzione della velocità del veicolo. Più alta la velocità del veicolo, maggiore la distanza.
- L'impostazione della distanza rimarrà quella attuale anche se si riavvia il motore.

Avviso di avvicinamento

Se il vostro veicolo si avvicina al veicolo che precede a causa di un rapido rallentamento di quest'ultimo, il sistema avvisa il conducente mediante un segnale acustico e il display del sistema ICC. Rallentare premendo il pedale del freno per mantenere la distanza di sicurezza quando:

- Viene emesso un segnale acustico.
- L'indicatore di rilevamento veicolo che precede comincia a lampeggiare.

In alcuni casi il segnale acustico non viene emesso, quando la distanza tra i veicoli è contenuta. Alcuni esempi sono:

- Quando i veicoli viaggiano alla stessa velocità e la distanza tra i veicoli rimane invariata.

- Quando il veicolo che precede viaggia a una velocità superiore e la distanza tra i veicoli sta aumentando.
- Quando un altro veicolo si immette sulla stessa corsia davanti al vostro veicolo. Il segnale acustico non viene emesso quando:
 - Il vostro veicolo si avvicina a veicoli parcheggiati o a veicoli che procedono lentamente.
 - Si preme il pedale dell'acceleratore, disabilitando il sistema.

NOTA:

Potrebbe suonare il cicalino dell'avviso di avviamento e il display del sistema potrebbe lampeggiare quando il sensore radar rileva oggetti montati sul fianco del veicolo o presenti sul ciglio della strada. Il sistema ICC di conseguenza potrebbe decelerare o accelerare il veicolo. Il sensore radar potrebbe rilevare questi oggetti quando il veicolo viaggia su strade tortuose, strette o collinose, oppure entrando o uscendo da una curva. In questi casi, sarà necessario intervenire personalmente per controllare la distanza di sicurezza dal veicolo che precede.

Inoltre, la sensibilità del sensore può essere influenzata dal funzionamento del veicolo (manovra di sterzo o posizione di marcia nella corsia), o dalle condizioni del traffico o del veicolo (per esempio, se il veicolo guidato è danneggiato).

Accelerazione durante il sorpasso (se in dotazione)

NOTA:

La funzione di accelerazione durante il sorpasso è disponibile solo per determinati paesi e classi di veicolo.

Sorpasso a sinistra (per i paesi in cui il traffico scorre sul lato destro della strada):

Quando il sistema ICC viene attivato a una velocità superiore a 70 km/h (44 miglia/h) e seguendo un veicolo che si sposta più lentamente (a una velocità inferiore a quella impostata dal sistema ICC), all'azionamento dell'indicatore di direzione sinistro, il sistema ICC inizierà automaticamente ad accelerare per agevolare il sorpasso a sinistra e ridurrà la distanza dal veicolo che precede. **Questa funzione si attiva solo tramite l'indicatore di direzione sinistro.** Mentre il conducente sterza il veicolo e si sposta nella corsia di sorpasso, il sistema ICC continuerà ad accelerare alla velocità impostata dal sistema ICC se più avanti non vengono rilevati altri veicoli.

Se più avanti viene rilevato un altro veicolo, il vostro veicolo accelererà fino alla velocità di quel veicolo. Se il veicolo non viene sterzato nella corsia sinistra per effettuare il sorpasso, l'accelerazione verrà interrotta dopo breve tempo e sarà ripristinata la distanza di sicurezza impostata.

L'accelerazione può essere interrotta in qualsiasi momento premendo il pedale del freno o l'interruttore <CANCEL> al volante.

Sorpasso a destra (per i paesi in cui il traffico scorre sul lato sinistro della strada):

Quando il sistema ICC viene attivato a una velocità superiore a 70 km/h (44 miglia/h) e seguendo un veicolo che viaggia più lentamente (a una velocità inferiore a quella impostata dal sistema ICC), all'azionamento dell'indicatore di direzione destro, il sistema ICC inizierà automaticamente ad accelerare per agevolare il sorpasso a destra e ridurrà la distanza dal veicolo che precede. **Questa funzione si attiva solo tramite l'indicatore di direzione destro.** Mentre il conducente sterza il veicolo e si sposta nella corsia di sorpasso, il sistema ICC continuerà ad accelerare alla velocità impostata dal sistema ICC se più avanti non vengono rilevati altri veicoli.

Se più avanti viene rilevato un altro veicolo, il vostro veicolo accelererà fino alla velocità di quel veicolo. Se il veicolo non viene sterzato nella corsia destra per effettuare il sorpasso, l'accelerazione verrà interrotta dopo breve tempo e sarà ripristinata la distanza di sicurezza impostata.

L'accelerazione può essere interrotta in qualsiasi momento premendo il pedale del freno o l'interruttore <CANCEL> al volante.

 **AVVERTIMENTO**

Al fine di ridurre il rischio di uno scontro che potrebbe portare a lesioni gravi o mortali, fare attenzione a quanto segue:

- **Questa funzione viene attivata solo tramite l'indicatore di direzione sinistro o destro e provocherà una breve accelerazione del veicolo anche se non viene avviato il cambio di corsia. Ciò potrebbe includere situazioni in cui non viene effettuato il**

sorpasso, per esempio quando si esce dalla strada a sinistra o a destra.

- Quando si sorpassa un altro veicolo, accertarsi che la corsia adiacente sia libera prima di spostarsi. Durante il sorpasso possono verificarsi improvvisi cambiamenti nel traffico. Pertanto sterzare o frenare sempre manualmente, secondo necessità, e non dipendere esclusivamente dal sistema.

Disattivazione automatica

Nelle condizioni seguenti viene emesso un segnale acustico, e il controllo viene annullato automaticamente.

- Quando il veicolo sta viaggiando a una velocità inferiore a 30 km/h (20 miglia/h)
- Quando è inserito il freno di stazionamento
- Quando è disattivato il sistema ESP
- Quando è selezionata la modalità [SNOW] o [OFF-ROAD] (modelli 4WD).
- Quando il sistema ESP (compreso il sistema di controllo trazione) è in funzione
- Quando la misurazione della distanza è compromessa a causa della presenza di sporco o ostruzioni sul sensore
- Quando la ruota è in fase di pattinamento
- Quando il segnale radar è temporaneamente interrotto
- Quando si preme il pedale della frizione per circa 8 secondi

- Quando la cintura di sicurezza del conducente non è allacciata.

Limitazioni della modalità di controllo della distanza di sicurezza

AVVERTIMENTO

Di seguito sono elencate le limitazioni del sistema ICC. Se il veicolo non viene utilizzato conformemente a queste limitazioni di sistema, si potrebbero causare gravi lesioni o morte.

- Il sistema dovrebbe essere utilizzato principalmente sulle strade diritte, asciutte e aperte, e in presenza di poco traffico. Si sconsiglia di utilizzare il sistema nel traffico cittadino o in presenza di traffico intenso.
- Questo sistema non è in grado di adeguarsi automaticamente alle condizioni stradali. Il sistema dovrebbe essere usato in presenza di un flusso di traffico uniforme e regolare. Non usare il sistema nelle curve strette, su fondi stradali ghiacciati, sotto la pioggia o in presenza di nebbia.
- Presi in considerazione i limiti prestazionali della funzione di controllo della distanza, non fare affidamento solo sul sistema ICC. Questo sistema non è in grado di correggere una guida disattenta o distratta, né può compensare una scarsa visibilità in presenza di pioggia, nebbia o in altre condizioni meteorologiche avverse. Pertanto, a seconda della distanza dal veicolo che precede e delle condizioni circostanti presenti, rallentare il veicolo

abbassando il pedale del freno, in modo da mantenere una distanza di sicurezza dalle altre vetture.

- Prestare in qualsiasi situazione attenzione al funzionamento del veicolo e essere sempre pronti a intervenire personalmente per regolare la distanza di sicurezza dalla vettura che vi precede. In alcuni casi, la modalità di controllo della distanza di sicurezza del sistema ICC potrebbe non essere in grado di mantenere la distanza selezionata tra i veicoli (distanza di sicurezza) o la velocità veicolo selezionata.
- In determinate condizioni stradali o meteorologiche, il sistema non è in grado di rilevare il veicolo di fronte al proprio veicolo. Per evitare incidenti, non usare il sistema ICC nelle condizioni seguenti:
 - In presenza di traffico intenso o nelle curve strette
 - Su fondi stradali sdrucchiolevoli, per esempio su ghiaccio o neve, ecc.
 - In condizioni climatiche avverse (pioggia, nebbia, neve, ecc.)
 - Se il sensore del sistema è coperto da pioggia, neve o se è sporco
 - Sulle discese ripide (il veicolo potrebbe superare la velocità impostata e l'uso frequente dei freni potrebbe causare il surriscaldamento dell'impianto frenante)
 - Sulle strade continuamente in discesa e in salita

- **Quando le condizioni del traffico non permettono di mantenere una distanza di sicurezza tra i veicoli a causa di continue accelerazioni e decelerazioni**
- **Interferenze causate da altre sorgenti radar**
- **In determinate condizioni stradali o di traffico, un veicolo o un oggetto può entrare inaspettatamente nel campo di rilevamento del sensore, provocando una frenata automatica. Ci potrebbe essere la necessità di dover controllare la distanza dagli altri veicoli tramite il pedale dell'acceleratore. Bisogna essere sempre vigili, evitando di usare il sistema ICC nelle situazioni specificate in questo capitolo.**
- **Non usare il sistema ICC quando si traina un rimorchio o un altro veicolo.**

Il sensore radar non è in grado di rilevare i seguenti oggetti:

- Veicoli fermi e che procedono lentamente.
- Pedoni o oggetti presenti nella sede stradale.
- Veicoli in arrivo sulla stessa corsia.
- Motociclette e altri veicoli che viaggiano ai margini della carreggiata.

Il sensore generalmente rileva i segnali inviati dal veicolo che vi precede. Per questo motivo, se il sensore non riesce a rilevare la fascia riflessa dalla carrozzeria del veicolo che vi precede, il sistema ICC potrebbe non mantenere la distanza di sicurezza selezionata.

Seguono alcune condizioni in cui il sensore non riesce a rilevare i segnali:

- Quando neve o spruzzi d'acqua e fango sollevati dai veicoli in marcia riducono la visibilità del sensore.
- Quando carichi eccessivamente pesanti sono sistemati sul sedile posteriore o nel vano bagagli del veicolo.
- Quando il veicolo sta trainando un rimorchio, ecc.

Il sistema ICC è progettato per controllare automaticamente il funzionamento del sensore entro i limiti del sistema. Quando il sensore è ostruito o coperto di terra, il sistema verrà disabilitato automaticamente. Se il sensore è coperto di ghiaccio, o con una busta di plastica o vinile trasparente, il sistema ICC potrebbe non essere in grado di rilevarlo. In queste circostanze però, sebbene la modalità di controllo della distanza di sicurezza potrebbe non essere disattivata, probabilmente non sarà in grado di mantenere la distanza di sicurezza selezionata. Controllare e pulire regolarmente il sensore.

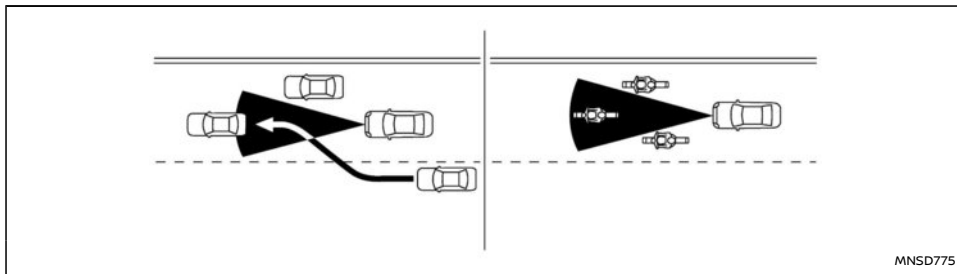

Il campo di rilevamento del sensore radar è limitato. Affinché il sistema possa mantenere la distanza di sicurezza dal veicolo davanti a sé in modalità di controllo della distanza di sicurezza, questo veicolo deve trovarsi nel campo di rilevamento del sensore.

Il veicolo che precede potrebbe spostarsi dall'area di rilevamento a causa della sua posizione specifica nella stessa corsia di marcia. È possibile che motociclette presenti nella stessa corsia non vengano rilevate.

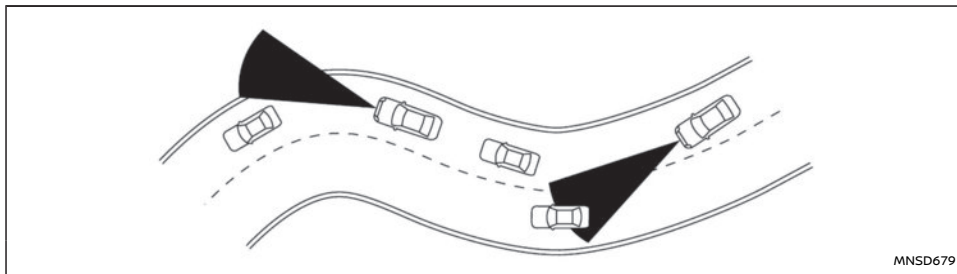

Quando si viaggia su strade tortuose, collinose, curve, strette o strade in costruzione, il sensore radar potrebbe rilevare veicoli presenti sull'altra corsia, o potrebbe temporaneamente non essere in grado di rilevare il veicolo davanti a sé. Il sistema ICC di conseguenza potrebbe decelerare o accelerare il veicolo.

La capacità di rilevamento veicoli può anche essere condizionata dal funzionamento del veicolo (manovre di sterzata o posizione di marcia all'interno della corsia, ecc.) o dalle condizioni del veicolo.

Sistema temporaneamente non disponibile

Nelle seguenti condizioni il sistema ICC potrebbe non essere temporaneamente disponibile. In queste circostanze, il sistema ICC potrebbe essere disattivato e potrebbe non essere in grado di mantenere la distanza di sicurezza selezionata dal veicolo che precede.

Condizione A:

Nelle seguenti condizioni, il sistema ICC viene annullato automaticamente. Un cicalino suona e non è possibile impostare il sistema:

- Quando il sistema ESP è disattivato
- Quando il sistema ESP (compreso il sistema di controllo trazione) è in funzione
- Quando la velocità del veicolo scende sotto circa 30 km/h (20 miglia/h)
- Quando è inserito il freno di stazionamento
- In caso di pattinamento di uno pneumatico
- Quando il segnale radar è temporaneamente interrotto
- Quando si preme il pedale della frizione per circa 8 secondi
- Quando una porta è aperta.
- Quando la cintura di sicurezza del conducente non è allacciata
- Quando il sistema IEB applica una forza frenante maggiore

- Quando è selezionata la modalità [SNOW] o [OFF-ROAD] (modelli 4WD)
- Quando il radar anteriore è ostruito da sporco, o un'altra ostruzione blocca il sensore radar.

Provvedimenti da prendere:

Quando le condizioni menzionate sopra non sono più presenti, premere l'interruttore <RES+> per riprendere l'uso del sistema ICC.

Condizione B:

Il cicalino suona e il messaggio di avviso [Temporaneamente disattivato Radar frontale bloccato] appare sul display informativo multifunzione.

- Quando l'area del sensore radar è sporca o ostruita, rendendo impossibile l'eventuale rilevamento di un veicolo che precede, il sistema ICC viene automaticamente disabilitato temporaneamente.

Provvedimenti da prendere:

Se viene visualizzato il messaggio di avviso, parcheggiare il veicolo in un luogo sicuro e spegnere il motore. Quando il segnale radar viene temporaneamente interrotto, pulire l'area del sensore e riavviare il motore. Il sistema impiega un certo tempo per rilevare che l'area è ora pulita. Se il messaggio di avviso rimane visualizzato, fare controllare il sistema ICC da un concessionario NISSAN o un'officina qualificata.

- Quando si percorrono strade con pochissimi edifici o strutture (ad esempio, ponti estesi, deserti, campi di neve, guidando lungo lunghe mura), il sistema potrebbe visualizzare il messaggio [Temporaneamente disattivato Radar frontale bloccato].

Provvedimenti da prendere:

Quando le condizioni di cui sopra non sono più presenti, riattivare il sistema ICC per poterlo usare.

Malfunzionamento del sistema ICC

In caso di funzionamento improprio del sistema ICC, viene emesso un segnale acustico e viene visualizzato l'indicatore sistema ICC ON (giallo).

Provvedimenti da prendere:

Quando appare l'avviso, parcheggiare il veicolo in un luogo sicuro. Disinserire l'accensione, riavviare il motore e ripartire, quindi reimpostare il sistema ICC.

Se non è possibile effettuare le impostazioni del sistema o se l'avviso rimane attivo, potrebbe indicare che il sistema ICC non funziona correttamente. Sebbene il veicolo sia utilizzabile in condizioni normali, fare controllare il veicolo da un concessionario NISSAN o un'officina qualificata.

Manutenzione del sensore ICC

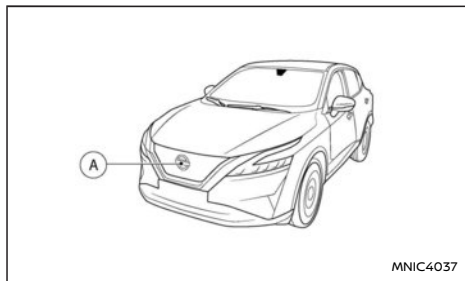

Il sensore radar si trova sulla parte anteriore del veicolo (A).

Per tenere il sistema ICC in buone condizioni di funzionamento, osservare attentamente quanto segue:

- Tenere sempre pulita l'area del sensore.
- Non urtare o danneggiare le aree intorno al sensore.
- Non coprire l'area del sensore, né attaccare adesivi o oggetti simili in prossimità di essa. Ciò potrebbe causare guasti o malfunzionamenti.
- Non attaccare oggetti di metallo in prossimità del sensore (griglia di protezione frontale, ecc.), poiché questi potrebbero causare guasti o malfunzionamenti.

Per i numeri di omologazione radio e informazioni, vedere "Approvazione delle frequenze radio" (pag.542).

Il sensore della telecamera si trova sopra lo specchietto retrovisore interno.

Per mantenere i sistemi in buone condizioni operative e prevenire un eventuale malfunzionamento del sistema, osservare quanto segue:

- Tenere il parabrezza sempre pulito.
- Non applicare adesivi (compreso del materiale trasparente) né installare un qualsiasi accessorio in prossimità della telecamera.
- Non apporre materiali riflettenti, ad esempio della carta bianca o uno specchio, sul quadro strumenti. La riflessione della luce solare potrebbe influire negativamente sulle capacità

della telecamera di rilevare le linee di demarcazione delle corsie.

- Non colpire o danneggiare le aree circostanti la telecamera. Non toccare l'obiettivo della telecamera né rimuovere la vite montata nella telecamera.

Se la telecamera è rimasta danneggiata a seguito di un incidente, farla controllare da un concessionario NISSAN o un'officina qualificata.

Collegamento limite di velocità - ICC e Assistenza sterzata (se in dotazione)

AVVERTIMENTO

Elencate di seguito sono le limitazioni del sistema Speed Limit Link. Il mancato utilizzo del veicolo conformemente a queste limitazioni del sistema, può portare a lesioni gravi o mortali:

- È responsabilità del conducente scegliere una velocità appropriata, guidare nel rispetto di tutte le norme di circolazione e osservare gli altri utenti della strada.
- Il sistema Speed Limit Link potrebbe non funzionare correttamente e il limite di velocità effettivo potrebbe non essere applicato alla velocità impostata del veicolo in tutte le condizioni. Il conducente deve controllare manualmente la velocità del veicolo.

Seguono alcuni esempi:

- Quando il sistema di riconoscimento dei segnali stradali (TSR) non funziona

correttamente o è disattivato. (Vedere "Riconoscimento segnaletica stradale (se in dotazione)" (pag.270).)

- Quando si guida in un'area con strade parallele nei pressi (ad esempio, in un'autostrada con una corsia di servizio parallela).
- Quando si guida in un'area che prevede un simbolo del limite di velocità diverso per ogni corsia.
- Quando si guida su una strada in costruzione o all'interno di un cantiere stradale.
- Quando si incontra un segnale di fine del limite di velocità.
- Quando l'unità di misura della velocità selezionata in [Personalizza il display] è diversa dall'unità di misura del segnale del limite di velocità.

Quando il sistema ICC e Assistenza sterzata è attivo e rileva una modifica del limite di velocità, il nuovo limite di velocità viene indicato e può essere applicato manualmente alla velocità impostata per il veicolo.

Speed Limit Link funziona:

- Quando il limite di velocità rilevato è di 30 km/h (20 miglia/h) o superiore.
- L'opzione [Speed Limit Link] è abilitata nel menu impostazioni del display informativo multifunzione.

NOTA:

- Nelle situazioni seguenti, Speed Limit Link non funzionerà:
 - Quando viene rilevato un limite di velocità maggiore, ma la velocità impostata del veicolo risulta ancora superiore al nuovo limite di velocità.
 - Quando viene rilevato un limite di velocità minore, ma la velocità impostata del veicolo risulta ancora inferiore al nuovo limite di velocità.

Display del sistema e indicatori:

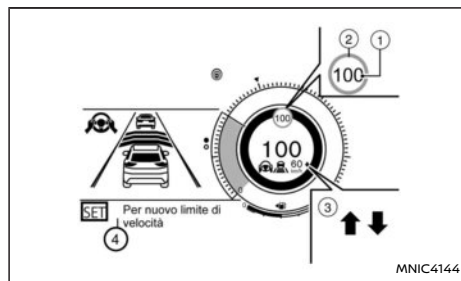

Esempio

1. Indicatore limite di velocità rilevato
Visualizza il limite di velocità attualmente rilevato. Per ulteriori informazioni, vedere "Riconoscimento segnaletica stradale (se in dotazione)" (pag.270).
2. Indicatore limite di velocità applicato (cornice verde)
Indica che il limite di velocità rilevato può

essere applicato alla velocità impostata del veicolo.

3. Indicatore Speed Limit Link

Indica la modalità di attivazione o di funzionamento del sistema.

↑ La modalità manuale è attivata ed è indicato un nuovo limite di velocità (valore di velocità superiore).

↓ La modalità manuale è attivata ed è indicato un nuovo limite di velocità (valore di velocità inferiore).

4. Messaggio di indicazione, istruzione su come impostare la nuova velocità.

Uso del sistema:

Quando il sistema rileva un limite di velocità diverso, viene indicato il nuovo valore di velocità. La velocità impostata del veicolo può essere adattata manualmente al limite di velocità indicato.

- Per accettare il nuovo limite di velocità indicato, usare l'interruttore <RES+> (in caso di limite di velocità superiore) o l'interruttore <SET-> (in caso di limite di velocità inferiore).
- L'indicatore Speed Limit Link (↑ o ↓) si spegne dopo circa 15 secondi se l'interruttore <RES+> o <SET-> non viene usato. (L'indicatore Speed Limit Link può essere spento immediatamente azionando l'interruttore opposto rispetto alla direzione indicata dallo stesso indicatore.)

Il sistema non si attiva se non viene rilevata una modifica del limite di velocità.

[Offset Speed Link]:

È possibile impostare se accettare esattamente il limite di velocità o con una tolleranza tra -10 km/h (-5 miglia/h) e +10 km/h (+5 miglia/h).

Attivazione o disattivazione del sistema:

1. Premere l'interruttore ◀ ▶ al volante finché sul display informativo multifunzione non appare [Impostazioni], quindi premere la manopola a scorrimento.
2. Utilizzare la manopola a scorrimento per selezionare [Assistenza guidatore]. Quindi premere la manopola a scorrimento.
3. Selezionare [Speed Limit Link] e premere la manopola a scorrimento per attivare o disattivare il sistema.

NOTA:

Il sistema manterrà le impostazioni correnti nel display informativo multifunzione anche se il motore viene riavviato.

Impostazione della tolleranza per [Offset Speed Link]:

1. Premere l'interruttore ◀ ▶ al volante finché sul display informativo multifunzione non appare [Impostazioni], quindi premere la manopola a scorrimento.
2. Utilizzare la manopola a scorrimento per selezionare [Assistenza guidatore]. Quindi premere la manopola a scorrimento.
3. Selezionare [Offset Speed Link] e premere la manopola a scorrimento per selezionare il valore di tolleranza.

NOTA:

Il sistema manterrà le impostazioni correnti nel display informativo multifunzione anche se il motore viene riavviato.

Collegamento limite di velocità - ICC e Assistenza sterzata con sistema di navigazione (se in dotazione)

⚠ AVVERTIMENTO

Elencate di seguito sono le limitazioni del sistema Speed Limit Link. Il mancato utilizzo del veicolo conformemente a queste limitazioni del sistema, può portare a lesioni gravi o mortali:

- È responsabilità del conducente scegliere una velocità appropriata, guidare nel rispetto di tutte le norme di circolazione e osservare gli altri utenti della strada.
- Il sistema Speed Limit Link potrebbe non funzionare correttamente e il limite di velocità effettivo potrebbe non essere applicato alla velocità impostata del veicolo in tutte le condizioni. Il conducente deve controllare manualmente la velocità del veicolo.

Seguono alcuni esempi:

- Quando il sistema di riconoscimento dei segnali stradali (TSR) non funziona correttamente o è disattivato. (Vedere "Riconoscimento segnaletica stradale (se in dotazione)" (pag.270).)
- Durante la guida in aree non coperte dal sistema di navigazione.

- Quando si attraversano i confini nazionali.
- Quando si esce da un'autostrada ad accesso limitato identificata come tale dai dati della mappa di navigazione.
- Quando si guida in un'area con strade parallele nei pressi (ad esempio, in un'autostrada con una corsia di servizio parallela).
- Quando si guida in un'area che prevede un simbolo del limite di velocità diverso per ogni corsia.
- Quando si guida su una strada in costruzione o all'interno di un cantiere stradale.
- Quando i dati del sistema di navigazione non sono aggiornati o quando non sono disponibili.

Quando il sistema ICC e Collegamento limite di velocità Assistenza sterzata è attivo e rileva una modifica del limite di velocità, il nuovo limite di velocità viene indicato e può essere applicato manualmente alla velocità impostata per il veicolo.

Speed Limit Link funziona:

- Quando il limite di velocità rilevato è pari o superiore a 30 km/h (20 miglia/h).
- L'opzione [Speed Limit Link] è abilitata nel menu impostazioni del display informativo multifunzione.

NOTA:

- Nelle situazioni seguenti, Speed Limit Link non funzionerà:

- Quando viene rilevato un limite di velocità maggiore, ma la velocità impostata del veicolo risulta ancora superiore al nuovo limite di velocità.
- Quando viene rilevato un limite di velocità minore, ma la velocità impostata del veicolo risulta ancora inferiore al nuovo limite di velocità.

Per Germania: Nessuna impostazione del limite di velocità:

Quando si inserisce l'accensione e successivamente si entra in un'autostrada senza limite di velocità, il sistema inizialmente regola la velocità a 130 km/h. Poi, verrà applicata l'ultima velocità memorizzata dal conducente in un'autostrada senza limite di velocità.

NOTA:

Questa funzione è attiva solo in Germania.

Display del sistema e indicatori:

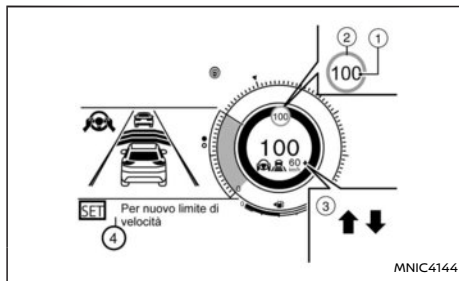

Esempio

1. Indicatore limite di velocità rilevato
Visualizza il limite di velocità attualmente rilevato. Per ulteriori informazioni, vedere "Riconoscimento segnaletica stradale (se in dotazione)" (pag.270).
2. Indicatore limite di velocità applicato (cornice verde)
Indica che il limite di velocità rilevato può essere applicato alla velocità impostata del veicolo.
3. Indicatore Speed Limit Link
Indica la modalità di attivazione o di funzionamento del sistema.
 - ↑ La modalità manuale è attivata ed è indicato un nuovo limite di velocità (valore di velocità superiore).
 - ↓ La modalità manuale è attivata ed è indicato un nuovo limite di velocità (valore di velocità inferiore).

4. Messaggio di indicazione, istruzione su come impostare la nuova velocità.

Uso del sistema:

Quando il sistema rileva un limite di velocità diverso, viene indicato il nuovo valore di velocità. La velocità impostata del veicolo può essere adattata manualmente al limite di velocità indicato.

- Per accettare il nuovo limite di velocità indicato, usare l'interruttore <RES+> (in caso di limite di velocità superiore) o l'interruttore <SET-> (in caso di limite di velocità inferiore).
- L'indicatore Speed Limit Link (↑ o ↓) si spegne dopo circa 15 secondi se l'interruttore <RES+> o <SET-> non viene usato. (L'indicatore Speed Limit Link può essere spento immediatamente azionando l'interruttore opposto rispetto alla direzione indicata dallo stesso indicatore.)

Il sistema non si attiva se non viene rilevata una modifica del limite di velocità.

[Offset Speed Link]:

È possibile impostare se accettare esattamente il limite di velocità o con una tolleranza tra -10 km/h (-5 miglia/h) e +10 km/h (+5 miglia/h).

Attivazione o disattivazione del sistema:

1. Premere l'interruttore ◀ ▶ al volante finché sul display informativo multifunzione non appare [Impostazioni], quindi premere la manopola a scorrimento.
2. Utilizzare la manopola a scorrimento per selezionare [Assistenza guidatore]. Quindi premere la manopola a scorrimento.

3. Selezionare [Speed Limit Link] e premere la manopola a scorrimento per attivare o disattivare il sistema.

NOTA:

Il sistema manterrà le impostazioni correnti nel display informativo multifunzione anche se il motore viene riavviato.

Impostazione della tolleranza per [Offset Speed Link]:

1. Premere l'interruttore ◀ ▶ al volante finché sul display informativo multifunzione non appare [Impostazioni], quindi premere la manopola a scorrimento.
2. Utilizzare la manopola a scorrimento per selezionare [Assistenza guidatore]. Quindi premere la manopola a scorrimento.
3. Selezionare [Offset Speed Link] e premere la manopola a scorrimento per selezionare il valore di tolleranza.

NOTA:

Il sistema manterrà le impostazioni correnti nel display informativo multifunzione anche se il motore viene riavviato.

ASSISTENZA STERZATA (se in dotazione) (veicoli con cambio manuale)

⚠ AVVERTIMENTO

La mancata osservanza delle avvertenze e istruzioni per un uso corretto del sistema Assistenza sterzata può portare a gravi lesioni o morte.

- L'Assistenza sterzata non è un sistema di guida automatica. Entro i limiti delle sue funzionalità, come descritto in questo Libretto di uso, questo sistema aiuta il conducente a svolgere determinate operazioni di guida.
- Il sistema Assistenza sterzata non può sostituirsi a un comportamento consono durante la guida e non è progettata per correggere un comportamento di guida imprudente, distratto o disattento. L'Assistenza sterzata non sempre interverrà sullo sterzo per mantenere il veicolo all'interno della corsia di marcia. Il sistema Assistenza sterzata non è progettato per prevenire la perdita di controllo dello sterzo. È responsabilità del conducente restare sempre vigile, guidare in tutta sicurezza e tenere il veicolo sotto controllo e in carreggiata.
- Esistono dei limiti per quanto riguarda le capacità del sistema Assistenza sterzata. Il sistema Assistenza sterzata non funziona in tutte le condizioni di guida, traffico, meteo o fondo stradale. È responsabilità del conducente restare sempre vigile, guidare in tutta sicurezza e tenere il veicolo sotto controllo e in carreggiata.
- Il sistema Assistenza sterzata mira esclusivamente ad aiutare il conducente e non può essere considerato un dispositivo di allarme o anticollisione.
- Il sistema Assistenza sterzata è destinato esclusivamente all'uso in autostrade con

carreggiata opposta separata da una barriera e non è progettato per la guida in città.

- Osservare sempre i limiti di velocità indicati e non impostare la velocità ad un valore superiore a tali limiti.
- Non togliere mai le mani dal volante durante la guida. Tenere sempre le mani sul volante e guidare il veicolo con prudenza.
- Quando si utilizza il sistema Assistenza sterzata, guidare sempre con prudenza e attenzione. Leggere e comprendere a fondo il Libretto di uso prima di usare il sistema Assistenza sterzata. Per evitare lesioni gravi o mortali, non fare affidamento solo sul sistema per prevenire incidenti o per controllare la velocità del veicolo in casi di emergenza. Usare il sistema Assistenza sterzata solamente quando le condizioni del traffico e della strada lo permettono.



MN1C4018

① Telecamera anteriore multisensore

Il sistema Assistenza sterzata utilizza una telecamera anteriore multisensore ① montata dietro al parabrezza per monitorare le linee di demarcazione della corsia di marcia.

La funzione Assistenza sterzata comanda lo sterzo per aiutare a mantenere il veicolo all'interno della corsia di marcia.

Comandi del sistema Assistenza sterzata (veicoli con cambio manuale)

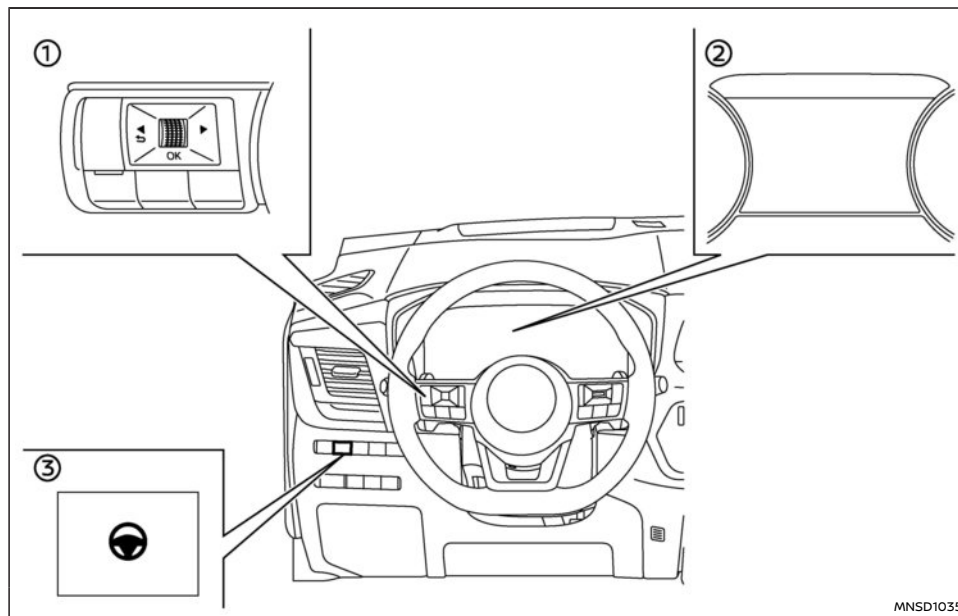

- ① Comandi al volante (sinistra)
- ② Display informativo multifunzione
- ③ Interruttore Assistenza sterzata

Funzionamento del sistema Assistenza sterzata (veicoli con cambio manuale)

La funzione Assistenza sterzata non è disponibile a velocità inferiori a 60 km/h (37 miglia/ora).

La funzione Assistenza sterzata controlla il sistema di sterzata per facilitare il mantenimento del

veicolo al centro della corsia di marcia durante la guida. La funzione Assistenza sterzata è combinata al sistema Intelligent Cruise Control (ICC). Per ulteriori informazioni, fare riferimento a "Intelligent Cruise Control (ICC) (veicoli con cambio manuale)" (pag.342).

L'Assistenza sterzata può essere attivata nelle seguenti condizioni:

- Il sistema ICC è attivato e impostato.
- Le linee di demarcazione su entrambi i lati vengono rilevate chiaramente.
- Il conducente tiene le mani sul volante.
- Il veicolo viene guidato al centro della corsia di marcia.
- Gli indicatori di direzione non vengono azionati.
- Il tergicristallo non è azionato alla velocità alta (HI) (la funzione Assistenza sterzata viene disabilitata circa 10 secondi dopo l'azionamento del tergicristallo).
- La velocità del veicolo è superiore a 60 km/h (37 miglia/h).

Display e indicatori del sistema Assistenza sterzata (veicoli con cambio manuale)

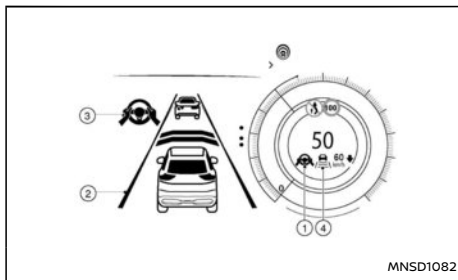

1. Indicatore/avviso dello stato dell'assistenza sterzata

Visualizza lo stato dell'assistenza sterzata mediante il colore

- Grigio: Assistenza sterzata in standby
- Verde: Assistenza sterzata attiva
- Giallo: Malfunzionamento dell'Assistenza sterzata
- Rossa: Rilevate mani non sul volante

2. Indicatore linea di demarcazione

Indica se il sistema rileva linee di demarcazione

- Grigio: Linee di demarcazione non rilevate
- Verde: Linee di demarcazione rilevate
- Giallo: Cambio accidentale di corsia rilevato

3. Indicatore dello stato dell'Assistenza sterzata

Visualizza lo stato dell'assistenza sterzata mediante il colore

- Grigio: Assistenza sterzata in standby
- Verde: Assistenza sterzata attiva

4. Indicatore linea di demarcazione/indicatore stato controllo velocità/indicatore distanza impostata

Visualizza lo stato della funzione assistenza sterzata mediante il colore dell'indicatore linea di demarcazione.

- Indicatore linea di demarcazione (nessuna corsia): Assistenza sterzata disattivata
- Indicatore linea di demarcazione (verde): Assistenza sterzata attiva
- Indicatore linea di demarcazione (grigio): Assistenza sterzata in standby

Quando l'Assistenza sterzata è in funzione, l'indicatore di stato dell'Assistenza sterzata ① e l'indicatore della linea di demarcazione ② nel display informativo multifunzione diventano verdi.

Quando l'Assistenza sterzata entra in modalità standby, l'indicatore dello stato dell'Assistenza sterzata ① e l'indicatore della linea di demarcazione ② nel display informativo multifunzione diventano grigi. Se l'Assistenza sterzata è stata disattivata automaticamente perché non erano più soddisfatte le condizioni necessarie per l'attivazione, viene emesso un segnale acustico doppio.

Intelligent Lane Intervention (ILI):

Quando a causa di una curva o di un forte vento trasversale le capacità dell'Assistenza sterzata vengono superate e il veicolo si avvicina al limite sinistro o destro della corsia di marcia, il volante vibra, viene emesso un segnale acustico di avvertimento e la spia ILI (gialla) nel quadro strumenti lampeggia per avvisare il conducente. Quindi il sistema ILI aziona automaticamente e per breve tempo i freni, per aiutare il conducente a ritornare al centro della corsia di marcia. Ciò avviene in aggiunta a eventuali altri interventi dell'Assistenza sterzata. Per ulteriori informazioni, fare riferimento a "Intelligent Lane Intervention (ILI)" (pag.361).

Rilevamento delle mani sul volante:

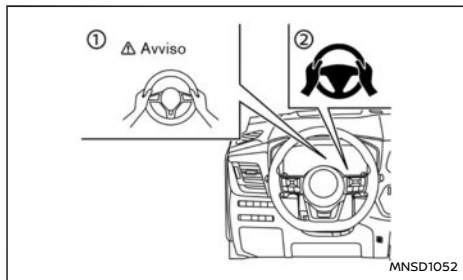

Quando la funzione Assistenza sterzata si attiva, controlla l'azionamento del volante da parte del conducente.

Se il conducente toglie le mani dal volante per un certo periodo di tempo, nel display informativo

multifunzione appare l'avviso ① e la spia di avvertimento ② si accende.

Se il conducente non aziona il volante dopo la visualizzazione dell'avviso, viene emesso un segnale acustico e l'avviso lampeggia nel display informativo multifunzione, seguito dalla disabilitazione del sistema Assistenza sterzata.

⚠ AVVERTIMENTO

La funzione Assistenza sterzata non è un sistema per la guida senza mani. Tenere sempre le mani sul volante e guidare il veicolo con prudenza. In caso contrario si può verificare una collisione con conseguenti lesioni gravi o morte.

NOTA:

I sensori potrebbero non rilevare la mano o le mani del conducente sul volante e potrebbe verificarsi una sequenza di avvertimenti nelle situazioni seguenti:

- Guida con i guanti.
- Copertura di protezione sul volante.
- Volante tenuto per le parti prive di sensori, ad esempio raccordi in pelle e raggi.

Attivazione/disattivazione della funzione Assistenza sterzata:

Per abilitare o disabilitare la funzione Assistenza sterzata utilizzare i seguenti metodi.

Interruttore di Assistenza alla guida sul volante

Premere l'interruttore di Assistenza alla guida. Il sistema ICC verrà attivato. Da notare che l'Assistenza sterzata potrebbe già essere attivata, a

seconda delle impostazioni effettuate nel menu [Impostazioni]. Queste impostazioni vengono mantenute quando il motore viene riavviato.

Quindi premere <SET-> nell'interruttore sul lato destro del volante per impostare la velocità del cruise control. Quando il sistema rileva linee di demarcazione chiare, le icone dell'Assistenza sterzata diventano verdi e il sistema Assistenza sterzata si attiva.

L'icona dell'Assistenza sterzata rimane grigia se il veicolo viene guidato a velocità inferiori a 60 km/h (37 miglia/h) e non viene rilevato alcun veicolo davanti.

Interruttore assistenza sterzata

Per attivare (ON) o disattivare (OFF) il sistema di Assistenza sterzata, premere l'interruttore Assistenza sterzata sul quadro strumenti.

NOTA:

- Quando si usa l'interruttore Assistenza sterzata per attivare o disattivare il sistema, il sistema si ricorda l'impostazione quando il motore viene riavviato. Per modificare l'impostazione su ON o OFF è necessario premere di nuovo l'interruttore.
- L'interruttore Assistenza sterzata cambia lo stato della selezione [Assist. Sterzata] nella schermata [Impostazioni] del display informativo multifunzione.

Impostazione nel display informativo multifunzione

1. Premere il pulsante ◀ ▶ al volante finché sul display informativo multifunzione non

appare [Impostazioni], quindi premere la manopola a scorrimento.

2. Utilizzare la manopola a scorrimento per selezionare [Assistenza guidatore]. Quindi premere la manopola a scorrimento.
3. Selezionare [Assist. Sterzata] e premere la manopola a scorrimento per attivare o disattivare l'Assistenza sterzata.

NOTA:

- Quando sul display informativo multifunzione è visualizzata la schermata dell'Assistenza sterzata, premere il pulsante <OK> sul volante per visualizzare il menu delle impostazioni [Assistenza guidatore].
- Quando si abilita o disabilita il sistema tramite il display informativo multifunzione o quando si preme l'interruttore Assistenza sterzata, il sistema memorizza le impostazioni correnti anche se il motore viene riavviato.

Limitazioni dell'Assistenza sterzata

AVVERTIMENTO

- Nelle situazioni seguenti, la telecamera potrebbe non rilevare correttamente le linee di demarcazione o potrebbe rilevarle in modo non corretto e di conseguenza la funzione Assistenza sterzata potrebbe non funzionare correttamente:
 - Durante la guida su strade dove sono presenti più linee di demarcazione parallele; linee di demarcazione sbiadite o mal verniciate; linee di demar-

cazione diverse da quelle standard; oppure linee di demarcazione coperte di acqua, sporco, neve, ecc.

- Durante la guida su strade con linee di demarcazione discontinue
 - Durante la guida su strade che presentano un ampliamento o un restringimento della corsia
 - Durante la guida su strade con più corsie o con linee di demarcazione sbiadite a causa di lavori in corso
 - Durante la guida su strade in cui sono presenti oggetti in forte contrasto, quali ombre, neve, acqua, solchi delle ruote, linee di giunzione visibili dopo i lavori stradali (la funzione Assistenza sterzata potrebbe rilevare tali oggetti come linee di demarcazione)
 - Durante la guida su strade in cui le corsie di marcia si uniscono o si separano
 - Se le corsie sono troppo larghe o strette
- Non utilizzare l'Assistenza sterzata nelle condizioni seguenti poiché potrebbe non rilevare correttamente le linee di demarcazione. La noncuranza di queste precauzioni può causare la perdita di controllo del veicolo e provocare un incidente.
 - In condizioni atmosferiche avverse (pioggia, nebbia, neve, polvere, ecc.)
 - Quando le ruote di altri veicoli sollevano pioggia, neve, sabbia ecc.

- Quando sull'unità telecamera sono presenti tracce di sporco, unto, ghiaccio, neve, pioggia oppure un oggetto estraneo aderisce all'unità
- Quando la lente dell'unità telecamera o il vetro del parabrezza davanti alla telecamera è appannato
- Quando una forte luce (ad esempio la luce del sole o gli abbaglianti dei veicoli in arrivo) colpisce la telecamera
- In caso di luminosità insufficiente dei fari a causa della presenza di sporco sul vetro o se i fari sono spenti in galleria o al buio
- In caso di cambiamento improvviso della luminosità (ad esempio all'entrata o all'uscita di una galleria o sotto un ponte)
- Durante la guida su strade in cui le corsie di marcia si uniscono o si separano o in presenza di linee di demarcazione temporanee a causa di lavori in corso
- In caso di chiusura di una corsia a causa di lavori stradali
- Quando si percorre una superficie stradale accidentata, quale una strada sterrata
- Quando si percorrono strade con curve strette o tortuose
- Quando si percorrono strade con discese e salite continue

- **Non utilizzare l'Assistenza sterzata nelle condizioni seguenti poiché non funzionerà correttamente:**
 - Quando uno degli pneumatici del veicolo presenta condizioni anomale (ad esempio, usura, pressione anomala, montaggio del ruotino di scorta, catene da neve, ruote non di serie)
 - Quando parti dell'impianto frenante o delle sospensioni non sono originali
 - Se un oggetto, ad esempio un adesivo, o il carico, ostruiscono il campo visivo della telecamera
 - Quando carichi eccessivamente pesanti sono sistemati sul sedile posteriore o nel vano bagagli del veicolo
 - Quando la capacità di carico del veicolo viene superata
 - Quando si traina un rimorchio o un altro veicolo
- **Rumori eccessivi possono interferire con il segnale acustico, coprendone il suono.**
- **Perché il sistema Assistenza sterzata funzioni correttamente, il parabrezza di fronte alla telecamera deve essere pulito. Sostituire le spazzole del tergicristallo se usurate. Per garantire la costante pulizia del parabrezza, è necessario usare spazzole di dimensioni corrette. Utilizzare solo spazzole tergicristallo originali NISSAN o equivalenti, progettate specificamente per il vostro modello e il vostro anno di produzione. Per procurarsi i ricambi corretti per il**

veicolo, si consiglia di visitare un concessionario NISSAN o un'officina qualificata.

Assistenza sterzata temporaneamente in standby

Standby automatico dovuto a operazioni di guida

Quando il conducente aziona l'indicatore di direzione, l'Assistenza sterzata viene temporaneamente messa in standby. (L'Assistenza sterzata si riavvia automaticamente quando le condizioni per il funzionamento sono nuovamente soddisfatte. Per Turchia; viene emesso un segnale acustico quando l'Assistenza sterzata si riavvia.)

Standby automatico

Nei seguenti casi, viene emesso un segnale acustico doppio e la funzione Assistenza sterzata viene messa temporaneamente in standby. (L'Assistenza sterzata si riavvia automaticamente quando le condizioni per il funzionamento sono nuovamente soddisfatte. Per Turchia; viene emesso un segnale acustico quando l'Assistenza sterzata si riavvia.)

- Quando la corsia di marcia attuale è troppo stretta per potervi funzionare.
- Quando una curva è troppo stretta e non consente al veicolo di rimanere nella corsia di marcia.
- Quando le linee di demarcazione su entrambi i lati non vengono più rilevate.
- Quando una luce intensa colpisce la telecamera. (Per esempio, all'alba o al tramonto quando la luce colpisce direttamente la parte frontale del veicolo).

- Quando la temperatura della telecamera è troppo alta.
- Quando la velocità del veicolo è inferiore a 60 km/h (37 miglia/h).

Annullamento dell'Assistenza sterzata

Nelle seguenti condizioni, l'Assistenza sterzata viene disabilitata, viene visualizzato un messaggio di avviso, viene emesso un segnale acustico doppio e gli indicatori Assistenza sterzata vengono disattivati:

- Quando nella corsia di marcia sono presenti linee di demarcazione insolite o quando non è possibile rilevare le linee di demarcazione per un certo periodo di tempo in presenza di condizioni particolari (ad esempio un solco nella neve, il riflesso della luce in una giornata piovosa, la presenza di diverse linee di demarcazione sbiadite).
- Quando il tergicristallo è azionato a velocità alta (H) (l'Assistenza sterzata viene disabilitata quando il tergicristallo rimane in funzione per più di circa 10 secondi).

Provvedimenti da prendere:

Quando le condizioni di cui sopra non si presentano più, riattivare il sistema Assistenza sterzata usando il pulsante Assistenza sterzata sul quadro strumenti.

Malfunzionamento dell'Assistenza sterzata

In caso di malfunzionamento del sistema, il sistema viene automaticamente disattivato. La spia di avvertimento della condizione dell'Assistenza sterzata si accende (gialla) e viene visualizzato un

messaggio di avvertimento nel display informativo multifunzione. A seconda della situazione, si può sentire un segnale acustico.

Provvedimenti da prendere:

Arrestare il veicolo in un luogo sicuro, mettere il cambio in folle e inserire il freno di stazionamento, spegnere il motore, riaccenderlo, riprendere la guida, verificare che l'Assistenza sterzata sia attivata tramite il pulsante corrispondente sul quadro strumenti o il menu [Impostazioni] e impostare di nuovo il sistema Intelligent Cruise Control. Se la spia di avvertimento (gialla) si accende ancora, la funzione Assistenza sterzata potrebbe presentare un malfunzionamento. Sebbene il veicolo sia utilizzabile per la guida normale, fare controllare il sistema da un concessionario NISSAN o un'officina qualificata.

Manutenzione della funzione Assistenza sterzata

Il sensore della telecamera si trova sopra lo specchietto retrovisore interno.

Per mantenere il sistema in buone condizioni operative e prevenire un eventuale malfunzionamento del sistema, osservare quanto segue:

- Tenere il parabrezza sempre pulito.
- Non applicare adesivi (compreso del materiale trasparente) né installare un qualsiasi accessorio in prossimità della telecamera.
- Non apporre materiali riflettenti, ad esempio della carta bianca o uno specchio, sul quadro strumenti. La riflessione della luce solare potrebbe influire negativamente sulle capacità della telecamera di rilevare le linee di demarcazione delle corsie.

- Non colpire o danneggiare le aree circostanti la telecamera. Non toccare l'obiettivo della telecamera né rimuovere la vite montata nella telecamera.

Se la telecamera risulta danneggiata a seguito di un incidente, si consiglia di visitare un concessionario NISSAN o un'officina qualificata.

MODALITÀ CRUISE CONTROL TRADIZIONALE (velocità fissa) (veicoli con cambio manuale)

Questa modalità permette di guidare a velocità comprese tra circa 30 e 170 km/h (tra 20 e 105 miglia/h) senza dover tenere il piede sul pedale dell'acceleratore.

⚠ AVVERTIMENTO

- In modalità cruise control tradizionale (velocità fissa), non viene emesso alcun segnale acustico per avvisare in caso di avvicinamento eccessivo al veicolo che precede, poiché non viene rilevato il veicolo davanti, né la distanza tra i due veicoli.
- Prestare particolare attenzione alla distanza tra il vostro veicolo e il veicolo che precede, per prevenire un eventuale scontro.
- Controllare sempre l'impostazione nel display informativo multifunzione.
- Non usare la modalità cruise control tradizionale (velocità fissa) quando si viaggia nelle condizioni seguenti:
 - quando non è possibile mantenere il veicolo ad una velocità costante

- in presenza di traffico intenso o che procede a velocità variabile
- su strade tortuose o collinose
- su strade sdrucchiolevoli (pioggia, neve, ghiaccio, ecc.)
- in zone molto ventose

- La noncuranza di queste precauzioni può causare la perdita di controllo del veicolo e provocare un incidente.

Interruttori cruise control tradizionale (velocità fissa) (veicoli con cambio manuale)

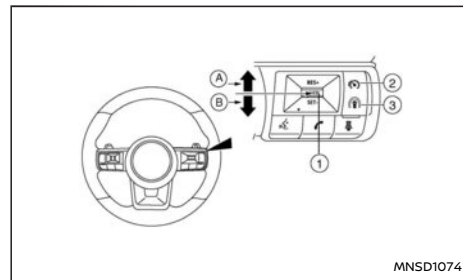

- ① Interruttore <CANCEL>
- Ⓐ Interruttore <RES+> (Resume)
- Ⓑ Interruttore <SET-> (Set)
- ② Interruttore "ON/OFF" principale del limitatore di velocità
- ③ Interruttore Assistenza alla guida

Display e indicatori della modalità cruise control tradizionale (velocità fissa) (veicoli con cambio manuale)

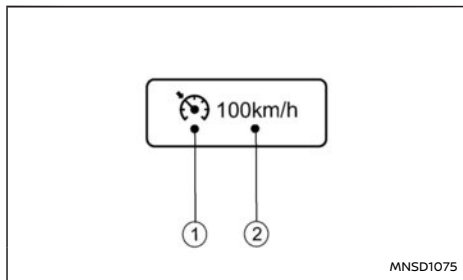

Il display è integrato nel display informativo multifunzione.

1. Indicatore Cruise:

Questo indicatore indica la condizione della modalità cruise control tradizionale (velocità fissa) del sistema ICC in base al colore.

- Indicatore Cruise Control attivato (grigio): Indica che l'interruttore di Assistenza alla guida è inserito.
- Indicatore Cruise control impostato (verde): Indica che la velocità di crociera è impostata.
- Avviso cruise control (giallo): Indica la presenza di un malfunzionamento nella modalità cruise control tradizionale (velocità fissa) del sistema ICC.

2. Indicatore velocità veicolo impostata:

Questo indicatore indica la velocità impostata del veicolo.

- Grigio: cruise control in standby
- Verde: cruise control attivo

Funzionamento della modalità cruise control tradizionale (velocità fissa) (veicoli con cambio manuale)

Per attivare la modalità cruise control tradizionale (velocità fissa), tenere premuto l'interruttore di Assistenza alla guida per più di circa 1,5 secondi.

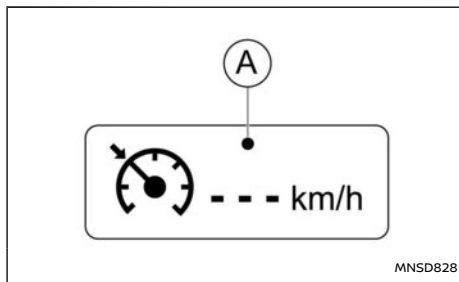

Quando si inserisce l'interruttore di Assistenza alla guida, il display e gli indicatori della modalità cruise control tradizionale (velocità fissa) vengono visualizzati nel display informativo multifunzione. Dopo aver tenuto premuto l'interruttore di Assistenza alla guida per più di circa 1,5 secondi, il display del sistema ICC si spegne. Appare l'indicatore Cruise. Ora è possibile impostare la velocità di crociera desiderata. Premendo di nuovo l'interruttore di

Assistenza alla guida, il sistema si disattiva completamente.

Per usare di nuovo il sistema ICC, premere e rilasciare velocemente l'interruttore di Assistenza alla guida (modalità di controllo della distanza di sicurezza) o premerlo e tenerlo premuto di nuovo (modalità cruise control tradizionale) per attivarlo.

ATTENZIONE

Per evitare di inserire accidentalmente il cruise control, accertarsi di disattivare l'interruttore di Assistenza alla guida quando non si usa il sistema ICC.

Per impostare la velocità di crociera, accelerare il veicolo fino alla velocità desiderata, premere l'interruttore <SET-> e rilasciarlo. (Il colore dell'indicatore Cruise cambia in verde e si accende l'indicatore velocità impostata del veicolo). Togliere il piede dal pedale dell'acceleratore. Il veicolo manterrà la velocità impostata.

- **Per sorpassare un altro veicolo,** premere il pedale dell'acceleratore. Rilasciando il pedale, il veicolo ritorna alla velocità di crociera precedentemente impostata.
- Il veicolo potrebbe non essere in grado di mantenere la velocità impostata quando si percorrono tratti in salita o in discesa. Se ciò accade, intervenire personalmente per mantenere costante la velocità del veicolo.

Per annullare la velocità preimpostata, usare uno qualsiasi dei seguenti metodi:

- Premere l'interruttore <CANCEL> senza rila-

sciario. L'indicatore della velocità del veicolo e l'indicatore Cruise diventano grigi.

- Dare un colpetto sul pedale del freno. L'indicatore della velocità del veicolo e l'indicatore Cruise diventano grigi.

Per impostare una velocità di crociera più elevata, usare uno dei seguenti tre metodi:

- Premere il pedale dell'acceleratore. Quando il veicolo raggiunge la velocità desiderata, premere e rilasciare l'interruttore **<SET->**.
- Tenere premuto l'interruttore **<RES+>**. Quando il veicolo visualizza la velocità desiderata, rilasciare l'interruttore.
- Premere, quindi rilasciare rapidamente l'interruttore **<RES+>**. Ogni volta che si effettua quest'operazione, la velocità impostata aumenta di circa 1 km/h (1 miglia/h).

Per impostare una velocità di crociera più bassa, usare uno dei seguenti tre metodi:

- Premere leggermente il pedale del freno. Quando il veicolo raggiunge la velocità desiderata, premere l'interruttore **<SET->** e rilasciarlo.
- Tenere premuto l'interruttore **<SET->** senza rilasciarlo. Rilasciare l'interruttore quando il veicolo rallenta fino alla velocità desiderata.
- Premere, quindi rilasciare rapidamente l'interruttore **<SET->**. Ogni volta che si effettua quest'operazione, la velocità impostata diminuisce di circa 1 km/h (1 miglio/h).

Per riprendere la velocità preimpostata, premere e rilasciare l'interruttore **<RES+>**. Superando la velocità di 30 km/h (20 miglia/h), il veicolo ripristina l'ultima velocità di crociera impostata.

Sistema temporaneamente non disponibile

Viene emesso un segnale acustico e il controllo viene automaticamente disabilitato nelle condizioni seguenti:

- Quando è azionato il freno di stazionamento.
- Quando il sistema ESP (compreso il sistema di controllo trazione) è in funzione.
- Quando la ruota è in fase di pattinamento.
- Quando si preme il pedale della frizione per più di circa 8 secondi.
- Quando è disattivato il sistema ESP.

In caso di funzionamento improprio del sistema, viene emesso un segnale acustico e il colore dell'indicatore Cruise passa a giallo.

Provvedimenti da prendere:

Se il colore dell'indicatore Cruise passa a giallo, parcheggiare il veicolo in un luogo sicuro. Spegnerne il motore, riavviarlo e riprendere la guida, quindi effettuare di nuovo l'impostazione.

Se non è possibile effettuare le impostazioni o l'indicatore rimane acceso, potrebbe indicare un guasto al sistema. Sebbene il veicolo sia utilizzabile in condizioni normali, fare controllare il veicolo da un concessionario NISSAN o un'officina qualificata.

LIMITATORE DI VELOCITÀ (se in dotazione)

Il limitatore di velocità permette di impostare il limite di velocità desiderato. Con il limitatore di velocità attivato, è possibile frenare e accelerare nel modo consueto, senza che il veicolo superi la velocità impostata.

Quando il veicolo raggiunge il limite di velocità impostato o se questo limite è inferiore alla velocità attuale del veicolo, il pedale dell'acceleratore sarà disabilitato fino a che la velocità del veicolo non scenderà sotto il limite di velocità impostato.

Quando la velocità effettiva del veicolo supera quella impostata, verrà emesso un avviso acustico poco dopo averla superata e senza che sia rilevato l'intervento del conducente.

Quando il limitatore di velocità è in funzione, il sistema cruise control non può essere attivato.

AVVERTIMENTO

- **Il limitatore di velocità quindi non ricorre automaticamente all'applicazione della forza frenante per ritornare al limite di velocità impostato.**
- **Osservare sempre i limiti di velocità indicati. Non impostare una velocità superiore al limite indicato.**
- **Controllare sempre lo stato di impostazione del limitatore di velocità sul display informativo multifunzione.**
- **Con il limitatore impostato, raggiungere il limite impostato senza accelerare violentemente, in modo da assicurare che il**

sistema possa limitare la velocità del veicolo in modo appropriato.

- Nel caso in cui si utilizzino dei tappetini aggiuntivi, accertarsi che siano fissati correttamente e che non possano interferire con il movimento del pedale dell'acceleratore. Tappetini non adatti al veicolo possono impedire il funzionamento corretto del limitatore di velocità.

Gli interruttori per il funzionamento del limitatore di velocità sono montati al volante (sul lato destro).

Le condizioni operative del limitatore di velocità sono visualizzate sul display informativo multifunzione. Per maggiori dettagli, vedere "Display informativo multifunzione" (pag.85).

Funzionamento del limitatore di velocità

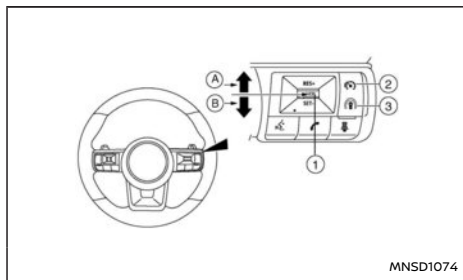

- ① Interruttore <CANCEL>
- ② Interruttore <RES+> (Resume)

- ③ Interruttore <SET-> (Set)
- ④ Interruttore "ON/OFF" principale del limitatore di velocità
- ⑤ Interruttore Assistenza alla guida

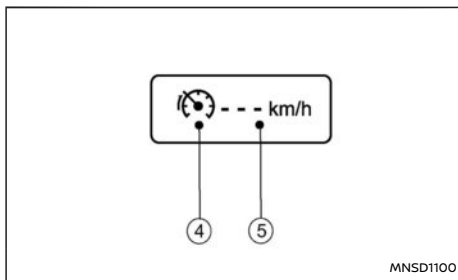

Prima dell'impostazione della velocità

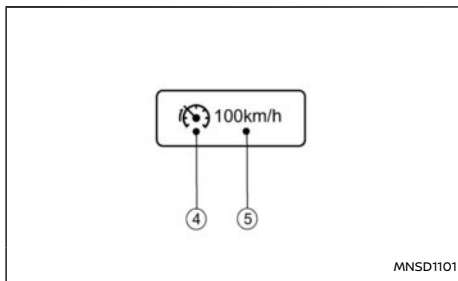

Dopo l'impostazione della velocità

- ④ Simbolo del limitatore di velocità
- ⑤ Velocità impostata

Attivazione del limitatore di velocità:

Si può attivare il limitatore di velocità dopo l'avviamento del motore o durante la guida.

Premere l'interruttore "ON/OFF" principale del limitatore di velocità ④. Il simbolo del limitatore di velocità ④ e la velocità impostata ⑤ si accendono sul display informativo multifunzione.

NOTA:

Quando si attiva il sistema del limitatore di velocità, si attivano contemporaneamente anche il sistema Intelligent Lane Intervention (ILI) e il sistema Intelligent Blind Spot Intervention, purché questi sistemi siano attivati nel menu [Assistenza guidatore] nel display informativo multifunzione. Per ulteriori informazioni, vedere "Intelligent Lane Intervention (ILI)" (pag.361) e "Sistema di avviso su angolo cieco (BSW)/Sistema Intelligent Blind Spot Intervention (se in dotazione)" (pag.274).

Impostazione del limite di velocità:

Premere l'interruttore <SET-> .

Il limite di velocità verrà impostato alla velocità corrente.

Se si marcia ad una velocità inferiore a 30 km/h (20 miglia/h), il limite di velocità verrà impostato alla velocità minima impostabile di 30 km/h (20 miglia/h).

Quando il limite di velocità è impostato, il simbolo del limitatore di velocità ④ e la velocità impostata ⑤ diventano verdi.

Modifica del limite di velocità:

Usare una delle seguenti operazioni per cambiare un limite di velocità attivo:

- Premere e rilasciare l'interruttore <RES+> (Resume) o l'interruttore <SET->. Ogni volta che si compie questa operazione, la velocità impostata aumenta o diminuisce di circa 1 km/h (1 miglio/h).
- Tenere premuto l'interruttore <RES+> (Resume) o l'interruttore <SET->. La velocità impostata aumenta o diminuisce fino al multiplo successivo di 5 km/h (5 miglia/h) e quindi in passaggi da 5 km/h (5 miglia/h).

Il nuovo limite di velocità impostato ⑤ verrà visualizzato sul display informativo multifunzione.

Quando la velocità effettiva del veicolo supera quella impostata, verrà emesso un avviso acustico poco dopo averla superata e senza che sia rilevato l'intervento del conducente.

Annullamento del limite di velocità:

Per annullare il limite di velocità impostato, premere l'interruttore <CANCEL>. Il simbolo del limitatore di velocità ④ e la velocità impostata ⑤ visualizzati sul display informativo multifunzione diventeranno grigi.

È anche possibile disabilitare il limitatore di velocità abbassando a fondo il pedale dell'acceleratore oltre il punto di resistenza.



AVVERTIMENTO

- Il veicolo potrebbe accelerare quando viene annullato il limitatore di velocità.
- Nel caso in cui si utilizzino dei tappetini

aggiuntivi, accertarsi che siano fissati correttamente e che non possano interferire con il movimento del pedale dell'acceleratore. Tappetini non adatti al veicolo possono impedire il funzionamento corretto del limitatore di velocità.

Abbassare a fondo il pedale dell'acceleratore oltre il punto di resistenza. Il funzionamento del limitatore di velocità verrà sospeso per permettere la guida a una velocità superiore al limite impostato. La velocità impostata ⑤ lampeggia e viene emesso un segnale acustico. Il limitatore di velocità ripristinerà automaticamente il funzionamento non appena la velocità scende sotto il limite impostato.

Ripristinare la velocità precedentemente impostata:

Se è stato cancellato un limite di velocità impostato, la velocità impostata verrà salvata nella memoria del limitatore di velocità.

Questo limite di velocità può essere riattivato premendo l'interruttore <RES+> (Resume) ①.

Se la velocità corrente del veicolo è superiore alla velocità impostata in precedenza, il pedale dell'acceleratore verrà disabilitato e la velocità impostata ⑤ lampeggerà fino a che la velocità del veicolo non sarà scesa sotto il limite impostato.

Quando la velocità effettiva del veicolo supera quella impostata, verrà emesso un avviso acustico poco dopo averla superata e senza che sia rilevato l'intervento del conducente.

Disattivazione del limitatore di velocità:

Il limitatore di velocità verrà disattivato effettuando una delle seguenti operazioni:

- Premere l'interruttore "ON/OFF" principale del limitatore di velocità. Il simbolo del limitatore di velocità ④ e la velocità impostata ⑤ visualizzati sul display informativo multifunzione si spegneranno.
- Premere l'interruttore Assistenza alla guida. Le informazioni relative al limitatore di velocità visualizzate nel display informativo multifunzione verranno sostituite con la visualizzazione dell'Intelligent Cruise Control e dell'Assistenza sterzata. Per i dettagli, vedere "Intelligent Cruise Control (ICC) e Assistenza sterzata (se in dotazione) (su veicoli con cambio manuale)" (pag.338).
- Quando il veicolo si è fermato e l'accensione è portata su OFF.

Disattivando il limitatore di velocità, la memoria del sistema contenente le velocità impostate verrà cancellata.

Malfunzionamento del limitatore di velocità:

In caso di malfunzionamento del limitatore di velocità, il simbolo del limitatore di velocità ④ lampeggerà sul display informativo multifunzione.

Disattivare il limitatore di velocità premendo l'interruttore "ON/OFF" principale ③, quindi fare controllare il sistema da un concessionario NISSAN o un'officina qualificata.

SISTEMA DI AVVISO DI CAMBIO ACCIDENTALE DI CORSIA
(LDW) (se in dotazione) (veicoli con ICC e cambio manuale)

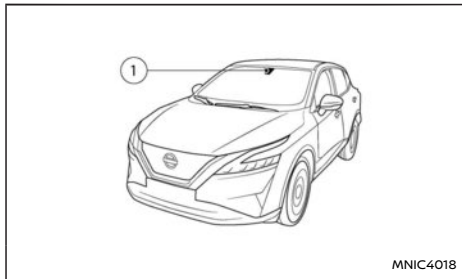

Il sistema LDW funziona quando il veicolo viaggia alle seguenti velocità e superiori e solamente se le linee di demarcazione della corsia sono chiaramente visibili:

- Per Europa:
Circa 60 km/h (37 miglia/h)
- Esclusa Europa:
circa 70 km/h (45 miglia/h)

Il sistema LDW utilizza l'unità telecamera ① posta sopra lo specchietto interno per monitorare le linee di demarcazione sulla corsia di marcia.

Il sistema LDW avvisa il conducente mediante l'indicatore LDW nel display informativo multifunzione, vibrazioni nel volante e un segnale acustico (solo quando l'Assistenza sterzata è attiva) quando il veicolo si sta allontanando dalla corsia di marcia.

AVVERTIMENTO

Di seguito sono elencate le limitazioni di sistema del sistema di avviso di cambio accidentale di corsia. Se il veicolo non viene utilizzato conformemente a queste limitazioni di sistema, si potrebbero causare gravi lesioni o morte.

- Il sistema LDW è considerato unicamente un dispositivo di avviso per informare il conducente sull'allontanamento involontario dalla propria corsia. Non è in grado di sterzare il veicolo né di prevenire una perdita di controllo. È responsabilità del conducente restare sempre vigile, guidare in tutta sicurezza e tenere il veicolo sotto controllo e in carreggiata.

Funzionamento del sistema LDW

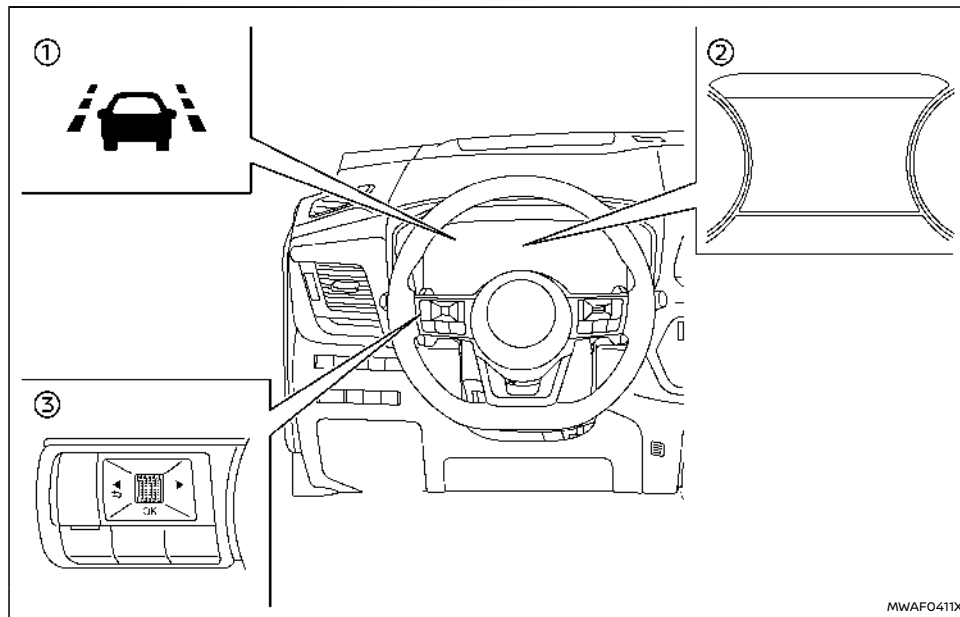

- ① Indicatore LDW (nel display informativo multifunzione)
- ② Display informativo multifunzione
- ③ Comandi al volante (lato sinistro)

Il sistema LDW fornisce una funzione di avviso del cambio accidentale di corsia quando il veicolo

viaggia alle seguenti velocità e superiori e solamente se le linee di demarcazione della corsia sono chiaramente visibili:

- Per Europa:
Circa 60 km/h (37 miglia/h)

- Esclusa Europa:
circa 70 km/h (45 miglia/h)

Quando il veicolo si avvicina ai limiti sinistro o destro della corsia di marcia, il volante vibra, viene emesso un segnale acustico (solo quando l'Assistenza sterzata è attiva) e l'indicatore LDW nel display informativo multifunzione lampeggia per avvisare il conducente.

La funzione di avviso viene interrotta quando il veicolo ritorna sulla sua traiettoria all'interno della corsia di marcia.

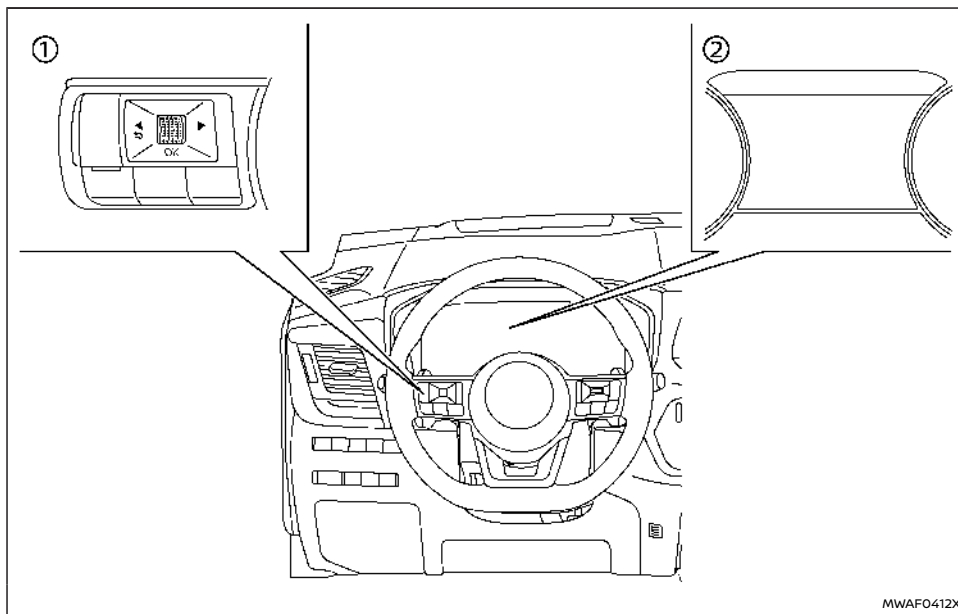

- ① Comandi al volante (lato sinistro)
- ② Display informativo multifunzione

Attivazione o disattivazione del sistema LDW:

Per attivare e disattivare il sistema LDW utilizzare il menu [Impostazioni] sul display informativo multifunzione.

1. Premere l'interruttore ◀ ▶ finché sul display informativo multifunzione non appare [Impostazioni] e quindi premere la manopola a scorrimento. Utilizzare la manopola a scorrimento per selezionare [Assistenza guidatore]. Quindi premere la manopola a scorrimento.
2. Selezionare [Corsia] e premere la manopola a scorrimento.

3. Selezionare [Avviso] e premere la manopola a scorrimento.

NOTA:

- Se si disattiva il sistema LDW, questo rimane disattivato la volta successiva che si avvia il motore del veicolo.
- Attivando il sistema ICC/Assistenza sterzata si attiva contemporaneamente il sistema LDW. Se il sistema LDW è disattivato nel menu delle impostazioni, tale sistema viene attivato automaticamente quando il sistema Assistenza sterzata è attivo.

AVVERTIMENTO

Di seguito sono elencate le limitazioni di sistema del sistema di avviso di cambio accidentale di corsia. Se il veicolo non viene utilizzato conformemente a queste limitazioni di sistema, si potrebbero causare gravi lesioni o morte.

- Il sistema non entra in funzione a velocità inferiori a circa 60 km/h (37 miglia/h) (per Europa) o 70 km/h (45 miglia/h)(tranne Europa), o se non riesce a rilevare le linee di demarcazione della corsia di marcia.
- Rumori eccessivi possono interferire con il segnale acustico, coprendone il suono.
- Non utilizzare il sistema LDW nelle condizioni seguenti, perché si potrebbero verificare anomalie di funzionamento:
 - In condizioni meteorologiche avverse (pioggia, nebbia, neve, ecc.).
 - Quando si guida su strade dal fondo

sdruciolevole, per esempio su ghiaccio o neve.

- Quando si guida su strade tortuose o accidentate.
- In presenza di una chiusura di corsia in seguito a lavori stradali.
- Quando si guida su una corsia improvvisata o una corsia provvisoria.
- Quando si guida su strade che hanno le corsie strette.
- Quando le condizioni degli pneumatici non sono soddisfacenti (per esempio, usura degli pneumatici, bassa pressione degli pneumatici, montaggio della ruota di scorta, catene da neve, ruote non di serie).
- Quando parti dell'impianto frenante o delle sospensioni non sono originali.
- Quando si traina un rimorchio o un altro veicolo.
- Il sistema potrebbe avere qualche problema di funzionamento nelle condizioni seguenti:
 - Su strade dotate di linee di demarcazione parallele multiple; linee di demarcazione sbiadite o mal verniciate; linee di demarcazione verniciate in giallo; linee di demarcazione non regolari; oppure linee di demarcazione coperte di acqua, sporco, neve, ecc.
 - Su strade dotate di linee di demarca-

zione interrotte benché ancora rilevabili.

- Su strade in cui sono presenti curve strette.
- Su strade in cui sono presenti oggetti che manifestano un forte contrasto, quali ombre, neve, acqua, solchi delle ruote, linee di giunzione visibili dopo i lavori stradali. (Il sistema LDW può rilevare tali oggetti come linee di demarcazione della corsia.)
- Su strade in cui le corsie di marcia si uniscono e poi si separano.
- Quando la traiettoria del veicolo non si allinea con la linea di demarcazione della corsia.
- Quando si viaggia a poca distanza dal veicolo che precede, ostruendo in tal modo il campo di rilevamento della telecamera.
- Quando il parabrezza di fronte alla telecamera è coperto di pioggia, neve, sporcizia o oggetti.
- In caso di luminosità insufficiente dei fari a causa della presenza di sporco sul vetro dei fari o regolazione impropria dell'assetto.
- Quando una luce intensa colpisce la telecamera. (Per esempio, all'alba o al tramonto quando la luce colpisce direttamente la parte frontale del veicolo).
- In caso di una improvvisa variazione

della luminosità. (Per esempio, all'entrata e all'uscita di una galleria, o sotto un ponte).

Condizione di disattivazione temporanea del sistema LDW

Se il veicolo è parcheggiato alla luce diretta del sole in presenza di temperature elevate (superiori a circa 40°C (104°F)) e viene quindi avviato, il sistema LDW potrebbe essere disattivato automaticamente e il messaggio [Non disponibile Elevata temperatura telecamera] apparirà sul display informativo multifunzione mentre un cicalino suona.

Il sistema LDW non è progettato per fornire avvisi nelle condizioni seguenti:

- Quando si attiva l'indicatore di direzione e si cambia corsia nella direzione della segnalazione. (Il sistema LDW sarà operativo di nuovo circa due secondi dopo la disattivazione dell'indicatore di direzione.)
- Quando la velocità del veicolo scende sotto circa 60 km/h (37 miglia/h) (per Europa) o 70 km/h (45 miglia/h) (tranne Europa).
- Quando il parabrezza di fronte alla telecamera è coperto di pioggia, neve, sporcizia o oggetti.

Quando le condizioni sopra citate non sono più presenti e le necessarie condizioni operative sono soddisfatte, il funzionamento del sistema LDW sarà ripristinato.

Malfunzionamento del sistema LDW

In caso di malfunzionamento del sistema LDW, il sistema verrà disabilitato automaticamente e il messaggio [Malfunzionamento] apparirà sul display informativo multifunzione. Se il messaggio [Malfunzionamento] appare sul display informativo multifunzione, portarsi in un'area di sosta sicura, spegnere il motore e riavviarlo. Se il messaggio [Malfunzionamento] rimane visualizzato sul display informativo multifunzione, fare controllare il sistema LDW da un concessionario NISSAN o un'officina qualificata.

Manutenzione della telecamera multisensore

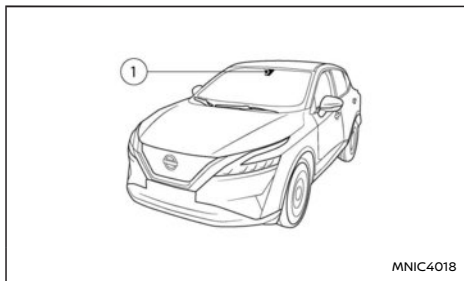

L'unità telecamera (1) per il sistema LDW è posta sopra lo specchietto retrovisore interno. Per mantenere il sistema LDW in buone condizioni operative e prevenire malfunzionamenti del sistema, osservare quanto segue:

- Tenere il parabrezza sempre pulito.

- Non applicare adesivi (compreso del materiale trasparente) né installare un qualsiasi accessorio in prossimità della telecamera.
- Non apporre materiali riflettenti, ad esempio della carta bianca o uno specchio, sul quadro strumenti. Il riflesso della luce del sole può influire negativamente sulla capacità di rilevamento della telecamera.
- Non colpire o danneggiare le aree circostanti la telecamera. Non toccare l'obiettivo della telecamera né rimuovere la vite montata nella telecamera. Se la telecamera risulta danneggiata a causa di un incidente, contattare un concessionario NISSAN o un'officina qualificata.

SISTEMA INTELLIGENT LANE INTERVENTION (se in dotazione) (veicoli con cambio manuale)

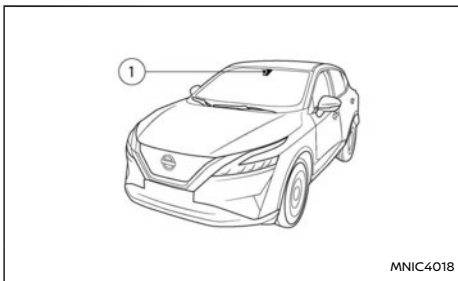

AVVERTIMENTO

L'inosservanza delle avvertenze e delle istruzioni per un uso appropriato del sistema Intelligent Lane Intervention (ILI) potrebbe portare a lesioni gravi o morte.

- **Il sistema ILI non è in grado di sterzare il veicolo né di prevenire una perdita di controllo. È responsabilità del conducente restare sempre vigile, guidare in tutta sicurezza e tenere il veicolo sotto controllo e in carreggiata in tutte le situazioni.**
- **Il sistema ILI è inteso principalmente per essere usato su autostrade o superstrade ben strutturate. Potrebbe non essere in grado di rilevare le linee di demarcazione su determinate strade, o in presenza di determinate condizioni atmosferiche o di marcia.**

Il sistema ILI deve essere attivato con l'interruttore di Assistenza alla guida al volante ogni volta che l'accensione viene portata su **ON**.

Il sistema ILI funziona quando il veicolo viaggia alle seguenti velocità e superiori e solamente se le linee di demarcazione della corsia sono chiaramente visibili:

- Per Europa:
Circa 60 km/h (37 miglia/h)
- Esclusa Europa:
circa 70 km/h (45 miglia/h)

Il sistema ILI avvisa il conducente mediante l'indicatore ILI nel display informativo multifunzione, vibrazioni nel volante e un segnale acustico

quando il veicolo si è allontanato dal centro della corsia di marcia. Il sistema assiste il conducente nel riportare il veicolo al centro della corsia di marcia, azionando i freni separatamente sulle ruote di sinistra o di destra (per un breve periodo di tempo).

Il sistema ILI utilizza l'unità telecamera ① posta sopra lo specchietto interno per monitorare le linee di demarcazione sulla corsia di marcia.

Funzionamento del sistema Intelligent Lane Intervention (veicoli con cambio manuale)

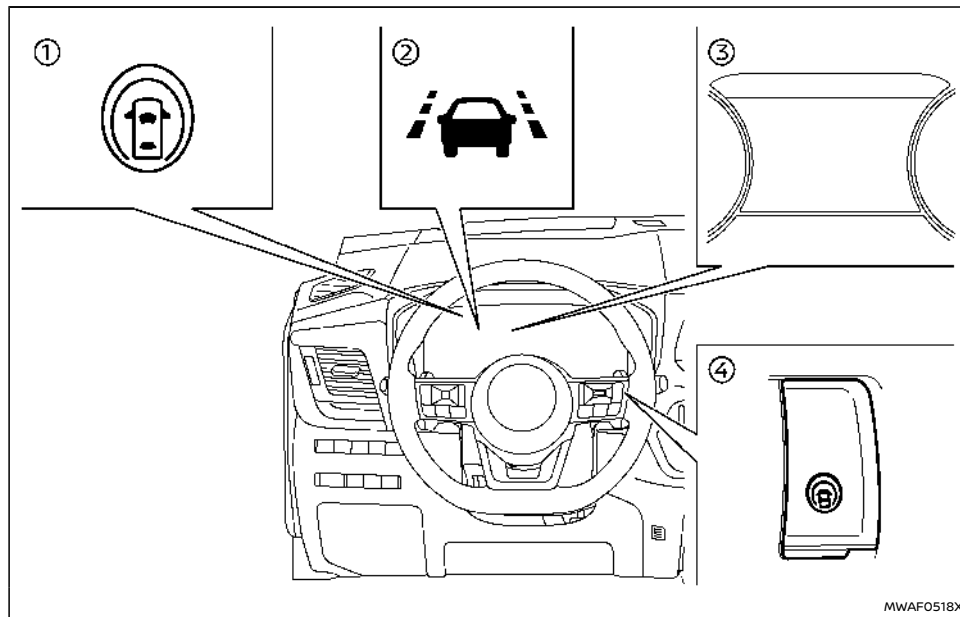

① Indicatore Assistenza alla guida

② Indicatore ILI (nel display informativo multifunzione). Appare solo quando il sistema si attiva (lampeggia con luce gialla).

③ Display informativo multifunzione

④ Interruttore Assistenza alla guida

Il sistema Intelligent Lane Intervention (sistema ILI) funziona a velocità superiori a:

- Per Europa:
Circa 60 km/h (37 miglia/h)

- Esclusa Europa:
circa 70 km/h (45 miglia/h)

Quando il veicolo si avvicina ai limiti sinistro o destro della corsia di marcia, il volante vibra, viene emesso un segnale acustico (solo quando l'Assistenza sterzata è attiva) e l'indicatore ILI (giallo) lampeggia nel display informativo multifunzione per avvisare il conducente. Poi, il sistema ILI attiva automaticamente e per breve tempo i freni per aiutare il conducente a riportare il veicolo al centro della corsia di marcia.

Il sistema ILI entra in funzione quando si preme l'interruttore Assistenza alla guida e il sistema ILI è attivato nel menu [Assistenza guidatore] nel display informativo multifunzione. L'indicatore Assistenza alla guida si accende nel display informativo multifunzione.

Attivazione/disattivazione del sistema Intelligent Lane Intervention (veicoli con cambio manuale)

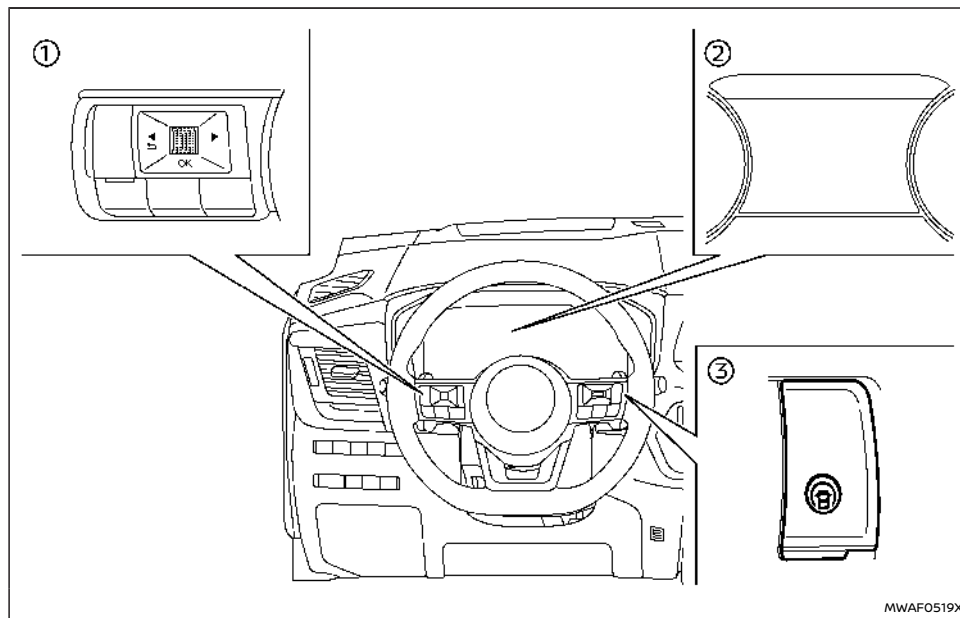

- ① Comandi al volante (lato sinistro)
- ② Display informativo multifunzione
- ③ Interruttore Assistenza alla guida

Il sistema ILI viene attivato quando si preme l'interruttore Assistenza alla guida o l'interruttore del limitatore di velocità e ILI è attivato nel menu

[Assistenza guidatore] nel display informativo multifunzione. Per disattivare il sistema ILI, premere di nuovo lo stesso interruttore o disabilitare ILI nel menu [Assistenza guidatore]. Il sistema ILI viene disattivato automaticamente quando il motore viene spento.

Per abilitare o disabilitare il sistema ILI:

1. Premere l'interruttore ◀ ▶ finché sul display informativo multifunzione non appare [Impostazioni] e quindi premere la manopola a scorrimento. Utilizzare la manopola a scorrimento per selezionare [Assistenza guidatore]. Quindi premere la manopola a scorrimento.
2. Selezionare [Corsia] e premere la manopola a scorrimento.
3. Selezionare [Intervento] e premere la manopola a scorrimento.
4. Premere l'interruttore Assistenza alla guida per attivare o disattivare il sistema.

NOTA:

Attivando il sistema ICC/Assistenza sterzata si attiva contemporaneamente il sistema ILI. Se il sistema ILI è disattivato nel menu delle impostazioni, tale sistema viene attivato automaticamente quando il sistema Assistenza sterzata è attivo.

Limitazioni

AVVERTIMENTO

Di seguito sono elencate le limitazioni del sistema Intelligent Lane Intervention. Se il veicolo non viene utilizzato conformemente a queste limitazioni di sistema, si potrebbero causare gravi lesioni o morte.

- Il sistema ILI potrebbe entrare in funzione se si cambia corsia senza prima attivare l'indicatore di direzione o, per esempio, se in un cantiere stradale si dirige il traffico attraverso una linea di demarcazione esistente. In questo caso potrebbe essere

necessario correggere la sterzata per effettuare il cambio di corsia.

- Dato che il sistema ILI potrebbe non attivarsi su determinate strade o in presenza di determinate condizioni atmosferiche o di linee di demarcazione come descritto in questo capitolo, potrebbe succedere che non sempre entri in funzione quando il veicolo devia dalla corsia di marcia, per cui sarà necessario correggere la sterzata.
- Quando il sistema ILI è in funzione, evitare le sterzate brusche o eccessive, altrimenti si può perdere il controllo del veicolo.
- Il sistema ILI non entra in funzione se non riesce a rilevare le linee di demarcazione della corsia di marcia, o a velocità inferiori a circa 60 km/h (37 miglia/h) (per Europa) o 70 km/h (45 miglia/h) (tranne Europa).
- Non utilizzare il sistema ILI nelle condizioni seguenti, perché si potrebbero verificare anomalie di funzionamento:
 - In condizioni meteorologiche avverse (pioggia, nebbia, neve, ecc.).
 - Quando si guida su strade dal fondo sdrucciolevole, per esempio su ghiaccio o neve.
 - Quando si guida su strade tortuose o accidentate.
 - In presenza di una chiusura di corsia in seguito a lavori stradali.
 - Quando si guida su una corsia improvvisata o una corsia provvisoria.

- Quando si guida su strade che hanno le corsie strette.
- Quando le condizioni degli pneumatici non sono soddisfacenti (per esempio, usura degli pneumatici, bassa pressione degli pneumatici, montaggio della ruota di scorta, catene da neve, ruote non di serie).
- Quando parti dell'impianto frenante o delle sospensioni non sono originali.
- Su strade dotate di linee di demarcazione parallele multiple; linee di demarcazione sbiadite o mal verniciate; linee di demarcazione verniciate in giallo; linee di demarcazione non regolari; oppure linee di demarcazione coperte di acqua, sporco, neve, ecc.
- Su strade dotate di linee di demarcazione interrotte benché ancora rilevabili.
- Su strade in cui sono presenti curve strette.
- Su strade in cui sono presenti oggetti che manifestano un forte contrasto, quali ombre, neve, acqua, solchi delle ruote, linee di giunzione visibili dopo i lavori stradali. (Il sistema ILI potrebbe rilevare tali oggetti come linee di demarcazione della corsia.)
- Su strade in cui le corsie di marcia si uniscono e poi si separano.
- Quando la traiettoria del veicolo non si

allinea con la linea di demarcazione della corsia.

- Quando si viaggia a poca distanza dal veicolo che precede, ostruendo in tal modo il campo di rilevamento della telecamera.
- Quando il parabrezza di fronte alla telecamera è coperto di pioggia, neve, sporcizia o oggetti.
- In caso di luminosità insufficiente dei fari a causa della presenza di sporco sul vetro dei fari o regolazione impropria dell'assetto.
- Quando una luce intensa colpisce la telecamera. (Per esempio, all'alba o al tramonto quando la luce colpisce direttamente la parte frontale del veicolo).
- In caso di una improvvisa variazione della luminosità. (Per esempio, all'entrata e all'uscita di una galleria, o sotto un ponte).
- Quando la capacità di carico del veicolo viene superata.
- Quando si traina un rimorchio o un altro veicolo.
- Rumori eccessivi possono interferire con il segnale acustico, coprendone il suono.

NOTA:

Mentre il sistema ILI è in funzione, è possibile sentire i rumori di funzionamento del freno. Questo è normale e indica che il sistema ILI funziona correttamente.

ILI temporaneamente non disponibile

Condizione A:

Le funzioni di avvertimento e assistenza del sistema ILI non sono intese per operare nelle seguenti condizioni:

- Quando si segnala il cambio di corsia e si cambia corsia nella direzione indicata. (Il sistema ILI verrà disattivato per circa 2 secondi dopo la disattivazione dell'indicatore di direzione.)
- Quando la velocità del veicolo scende sotto circa 60 km/h (37 miglia/h) (per Europa) o 70 km/h (45 miglia/h) (tranne Europa).

Quando le condizioni menzionate sopra non sono più presenti e le necessarie condizioni operative sono soddisfatte, le funzioni di avviso e assistenza ritorneranno ad operare.

Condizione B:

La funzione di assistenza del sistema ILI non è progettato per operare nelle seguenti condizioni (la funzione di avviso è sempre operativa):

- Quando si preme il pedale del freno.
- Quando si gira lo sterzo di tanto quanto necessario per cambiare corsia.
- Quando il veicolo accelera durante il funzionamento del sistema ILI.

- Quando interviene l'avviso di avvicinamento del sistema Intelligent Cruise Control (ICC).
- Quando si azionano i lampeggiatori di emergenza.
- Quando si gira una curva ad alta velocità.

Quando le condizioni menzionate sopra non sono più presenti e le necessarie condizioni operative sono soddisfatte, il sistema ILI riprenderà l'intervento sui freni.

Condizione C:

Quando i seguenti messaggi appaiono sul display informativo multifunzione, un segnale acustico verrà emesso e il sistema ILI verrà disattivato automaticamente.

- [Non disponibile Fondo stradale sdruciolevole]:
Quando è in funzione il sistema ESP (tranne la funzione del sistema di controllo trazione (TCS)) o il sistema ABS.
- [Attualmente non disponibile]:
 - Quando il sistema ESP è su **OFF**.
 - Quando è selezionata la modalità [SNOW] o [OFF-ROAD] (modelli 4WD non dotati di ELA).

Quando le suddette condizioni non sono più presenti, attivare il sistema ILI. Premere di nuovo l'interruttore di Assistenza alla guida per riattivare il sistema ILI.

Condizione di disattivazione temporanea in presenza di temperature elevate:

Quando il veicolo è parcheggiato alla luce diretta del sole in presenza di temperature elevate (oltre circa 40°C (104°F)) e quindi viene attivato il sistema ILI, il sistema ILI potrebbe essere disattivato auto-

maticamente e sul display informativo multifunzione verrà visualizzato il seguente messaggio: [Non disponibile Elevata temperatura telecamera] mentre verrà emesso un segnale acustico.

Malfunzionamento del sistema

In presenza di un guasto al sistema ILI, il sistema si disattiva automaticamente. L'indicatore ILI (arancione) si accende e il messaggio [Malfunzionamento] appare sul display informativo multifunzione. Se il messaggio [Malfunzionamento] appare sul display informativo multifunzione, portarsi in un'area di sosta sicura, spegnere il motore e riavviarlo. Se il messaggio [Malfunzionamento] rimane visualizzato sul display informativo multifunzione, fare controllare il sistema ILI da un concessionario NISSAN o un'officina qualificata.

Manutenzione della telecamera multisensore

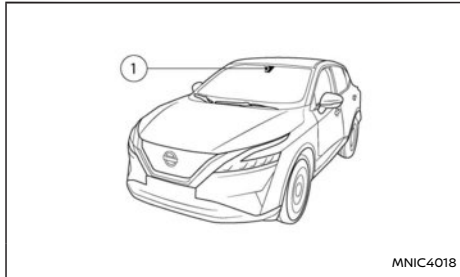

L'unità telecamera ① per il sistema ILI è posta sopra lo specchietto retrovisore interno. Per mantenere il sistema ILI in buone condizioni operative e

prevenire un malfunzionamento del sistema, osservare quanto segue:

- Tenere il parabrezza sempre pulito.
- Non applicare adesivi (compreso del materiale trasparente) né installare un qualsiasi accessorio in prossimità della telecamera.
- Non apporre materiali riflettenti, ad esempio della carta bianca o uno specchio, sul quadro strumenti. Il riflesso della luce del sole può influire negativamente sulla capacità di rilevamento delle linee di demarcazione da parte della telecamera.
- Non colpire o danneggiare le aree circostanti la telecamera. Non toccare l'obiettivo della telecamera né rimuovere la vite montata nella telecamera. Se la telecamera risulta danneggiata a causa di un incidente, contattare un concessionario NISSAN o un'officina qualificata.

AVVERTIMENTO

La mancata osservanza delle avvertenze e istruzioni per un uso corretto del sistema ProPILOT Assist può portare a gravi lesioni o morte.

- **ProPILOT Assist non è un sistema di guida autonoma. Entro i limiti delle sue funzionalità, come descritto in questo Libretto di uso, questo sistema aiuta il conducente a svolgere determinate operazioni di guida.**
- **Il sistema ProPILOT Assist non può sostituirsi a un comportamento consono durante la guida e non è concepito per correggere un comportamento imprudente, distratto o disattento al volante. ProPILOT Assist non sempre interverrà sullo sterzo per mantenere il veicolo nella corsia di marcia. Il sistema ProPILOT Assist non è progettato per prevenire la perdita di controllo del veicolo. È responsabilità del conducente restare sempre vigile, guidare in tutta sicurezza e tenere il veicolo sotto controllo e in carreggiata.**
- **Le funzionalità del sistema ProPILOT Assist sono soggette a limitazioni. Il sistema ProPILOT Assist non funziona in tutte le condizioni di guida, traffico, meteo e fondo stradale. È responsabilità del conducente restare sempre vigile, guidare in tutta sicurezza e tenere il veicolo sotto controllo e in carreggiata.**
- **Il sistema ProPILOT Assist è solo un aiuto per sostenere il conducente e non può**

essere considerato un dispositivo di prevenzione o di avviso anticollisione.

- Il sistema ProPILOT Assist è utilizzabile solo in autostrada (strada separata da carreggiate) e non è inteso per la guida in città.
- Osservare sempre i limiti di velocità indicati e non impostare la velocità ad un valore superiore a tali limiti.
- Non togliere mai le mani dal volante durante la guida. Tenere sempre le mani sul volante e guidare il veicolo con prudenza.
- Il sistema ProPILOT Assist non reagisce alla presenza di veicoli fermi o che avanzano lentamente.
- Quando si utilizza il sistema ProPILOT Assist, guidare sempre con attenzione. Leggere e comprendere a fondo il Libretto di uso prima di utilizzare il sistema ProPILOT Assist. Per evitare lesioni gravi o mortali, non fare affidamento solo sul sistema per prevenire incidenti o per controllare la velocità del veicolo in casi di emergenza. Usare il sistema ProPILOT Assist solamente quando le condizioni del traffico e della strada lo consentono.

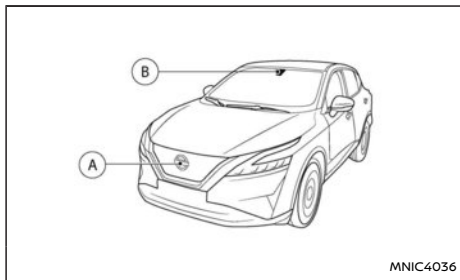

- Ⓐ Sensore radar
- Ⓑ Telecamera anteriore multisensore

Il sistema ProPILOT Assist è inteso per migliorare il funzionamento del veicolo quando segue un altro veicolo che viaggia nella stessa corsia e nella stessa direzione di marcia.

Il sistema ProPILOT utilizza la telecamera anteriore multisensore Ⓑ installata dietro il parabrezza e un sensore radar posizionato nella parte anteriore del veicolo Ⓐ per misurare la distanza dal veicolo che precede nella stessa corsia e per monitorare le linee di demarcazione della corsia. Se il sistema rileva che il veicolo che precede viaggia più lentamente, la velocità del vostro veicolo sarà abbassata in modo da poter seguire questo veicolo mantenendo una distanza di sicurezza preselezionata. Se le linee di demarcazione della corsia rilevate dal sistema sono ben distinte, il sistema aiuterà inoltre a mantenere il veicolo al centro della corsia.

FUNZIONAMENTO DEL SISTEMA PROPILOT ASSIST

Il sistema ProPILOT Assist comprende le funzioni seguenti:

- Intelligent Cruise Control (ICC)
- Assistenza sterzata

Intelligent Cruise Control (ICC) (veicoli con ProPILOT Assist)

Il sistema ICC può essere impostato su una delle due modalità di cruise control:

- Modalità di cruise control tradizionale (velocità fissa):

Utilizzata per viaggiare a una velocità preimpostata.

NOTA:

L'assistenza sterzata non è disponibile nella modalità cruise control tradizionale (velocità fissa).

- Modalità di controllo della distanza di sicurezza:

Il sistema ICC mantiene una distanza selezionata dal veicolo che precede alle velocità comprese tra 0 km/h (0 miglia/h) e la velocità impostata. La velocità può essere selezionata e impostata dal conducente e deve essere superiore a circa 30 km/h (20 miglia/h). Se il veicolo che precede rallenta e si ferma, il vostro veicolo decelererà gradualmente fino a fermarsi. Quando il veicolo è fermo, il sistema ICC mantiene attiva la frenata per mantenere fermo il veicolo.

NOTA:

Se il vostro veicolo è fermo da meno di circa 3 secondi e il veicolo che precede comincia a muoversi, il vostro veicolo ripartirà automaticamente. Se il vostro veicolo è fermo da più di circa 3 minuti, il sistema ICC verrà disattivato e verrà azionato il freno di stazionamento elettronico.

- Quando il veicolo davanti si mette in movimento, premere il pulsante **<RES+>** al volante o premere leggermente il pedale dell'acceleratore per rilasciare i freni. Il sistema ICC manterrà di nuovo una distanza selezionata dal veicolo che precede.
- Se il veicolo è fermo e non viene rilevato alcun veicolo davanti, il sistema ICC non funzionerà. Per controllare la velocità del veicolo, è necessario usare l'acceleratore.

NOTA:

Anche se l'impostazione dell'Intelligent Emergency Braking (IEB) è stata disattivata dal conducente tramite il menu [Impostazioni] nel display informativo multifunzione, il sistema IEB verrà attivato automaticamente quando viene usato il sistema ProPILOT Assist.

Assistenza sterzata (veicoli con ProPILOT Assist)

La funzione Assistenza sterzata comanda lo sterzo per aiutare a mantenere il veicolo all'interno della corsia di marcia.

La funzione Assistenza sterzata non è disponibile a velocità inferiori a 60 km/h (37 miglia/ora), a meno che non venga rilevato un veicolo che precede.

INTERRUTTORI PROPILOT ASSIST

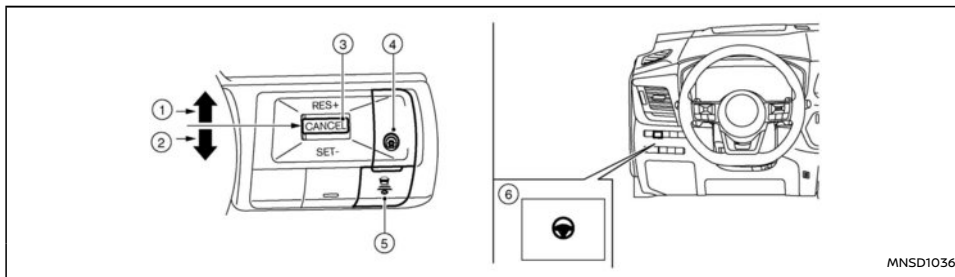

- ① **<RES+> <CANCEL>**
Per ripristinare la velocità impostata o per aumentare la velocità progressivamente.
- ② **Interruttore <CANCEL>**
Imposta la velocità di crociera desiderata o diminuisce progressivamente la velocità
- ③ **Interruttore <CANCEL>**
Disattiva il sistema ICC senza cancellare la velocità impostata
- ④ **Interruttore ProPILOT Assist:**
Attiva o disattiva ProPILOT Assist
- ⑤ **Interruttore di distanza**
 - Lungo
 - Medio
 - Corto
- ⑥ **Interruttore Assistenza sterzata**
Attiva o disattiva la funzione Assistenza sterzata.

DISPLAY E INDICATORI DEL SISTEMA PROPILOT ASSIST

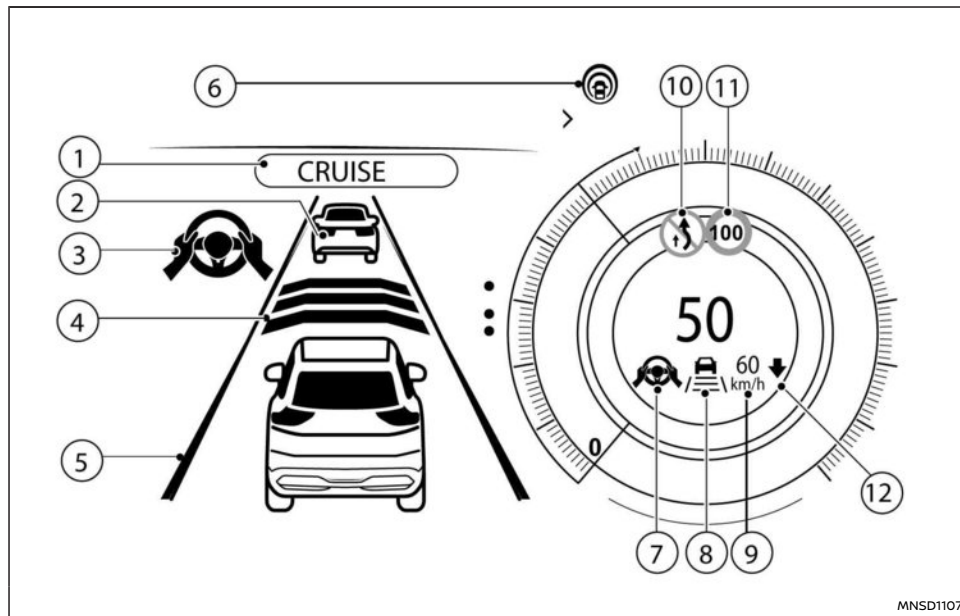

Esempio

1. **Indicatore [CRUISE] di ProPILOT Assist**
Indica quando il sistema ProPILOT Assist viene attivato.
2. **Indicatore di rilevamento veicolo che precede**
3. **Indicatore dello stato dell'Assistenza sterzata**

Quando il sistema ICC è attivo e in funzione, questo indicatore mostra se il sistema sta rilevando un veicolo che precede.

Visualizza lo stato della funzione Assistenza sterzata mediante il colore

- Grigio: Assistenza sterzata in standby.
- Verde: Assistenza sterzata attivata.

4. **Indicatore distanza impostata**

Visualizza la distanza selezionata.

5. **Indicatore linea di demarcazione**

Indica se il sistema rileva le linee di demarcazione.

- Linee di demarcazione non visualizzate: Assistenza sterzata disattivata
- Indicatore linea di demarcazione (grigio): Linee di demarcazione non rilevate
- Indicatore linea di demarcazione (verde): Linee di demarcazione rilevate
- Indicatore linea di demarcazione (giallo): Cambio accidentale di corsia rilevato

6. **Indicatore ProPILOT Assist**

Visualizza lo stato dei sistemi Intelligent Blind Spot Intervention, Intelligent Lane Intervention, Assistenza sterzata e ICC.

- Bianco: i sistemi sono attivi (solo se attivati nel menu [Impostazioni]), ICC è in modalità standby.
- Blu: ICC attivato

7. **Indicatore/avviso dello stato dell'assistenza sterzata**

Visualizza lo stato dell'assistenza sterzata mediante il colore

- Indicatore stato assistenza sterzata non visualizzato: Assistenza sterzata disattivata.
- Grigio: Assistenza sterzata in standby.
- Verde: Assistenza sterzata attivata.
- Giallo: Guasto funzione Assistenza sterzata.
- Rossa: Rilevate mani non sul volante.

8. **Indicatore linea di demarcazione/indicatore stato controllo velocità/indicatore distanza impostata**

Visualizza lo stato del controllo velocità mediante il colore e la forma dell'indicatore/avviso

- Indicatore stato controllo velocità (bianco): ICC in standby
- Indicatore stato controllo velocità (verde): ICC (modalità di controllo distanza) attivo
 - Visualizzazione dell'icona verde di un veicolo: Rilevamento di un veicolo che precede
 - Nessuna icona del veicolo visualizzata: Nessun veicolo che precede rilevato (il veicolo mantiene la velocità impostata dal conducente).
- Indicatore stato controllo velocità (arancione): Indica un guasto al sistema ICC
- Indicatore linea di demarcazione: Indica se il sistema rileva linee di demarcazione
 - Linee di demarcazione non visualizzate: Assistenza sterzata disattivata
 - Indicatore linea di demarcazione (grigio): Linee di demarcazione non rilevate

– Indicatore linea di demarcazione (verde):
Linee di demarcazione rilevate

9. **Indicatore velocità veicolo impostata**

Indica la velocità impostata del veicolo.

- Grigio: ICC in standby.
 - Numeri verdi: Sistema ICC attivo.
10. Indicatore informazioni stradali (se in dotazione)
 11. Indicatore segnale stradale rilevato (limite di velocità) (se in dotazione)
 12. Indicatore Speed Limit Link (se in dotazione)

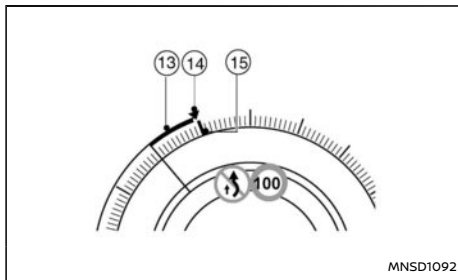

13. Linea verde: Intelligent Cruise Control (ICC) (se in dotazione): differenza tra la velocità corrente e la velocità di riferimento del sistema ICC.
14. Velocità di riferimento:
 - Triangolo bianco: Velocità di riferimento di cruise control o limitatore di velocità (se in dotazione).

- Triangolo verde: Velocità di riferimento dell'Intelligent Cruise Control (ICC) (se in dotazione).

15. Linea rossa: Indicatore limite di velocità del sistema di riconoscimento segnali stradali (TSR) (se in dotazione)

NOTA:

Alcuni elementi sopra elencati sono disponibili solo nella visualizzazione classica. Vedere "Modifica della visualizzazione dello schermo del quadro strumenti (modelli con display a schermo intero)" (pag.69) per maggiori informazioni.

ATTIVAZIONE DELLA MODALITÀ CRUISE CONTROL TRADIZIONALE (velocità fissa) DI PROPILOT ASSIST

NOTA:

ProPILOT Assist non fornisce avvisi di avvicinamento, frenate automatiche o assistenza alla sterzata nella modalità cruise control tradizionale (velocità fissa).

Per selezionare la modalità cruise control tradizionale (velocità fissa), tenere premuto l'interruttore ProPILOT Assist per più di circa 1,5 secondi. Per ulteriori informazioni, fare riferimento a "Modalità cruise control tradizionale (velocità fissa) di ProPILOT Assist" (pag.406).

USO DEL SISTEMA PROPILOT ASSIST

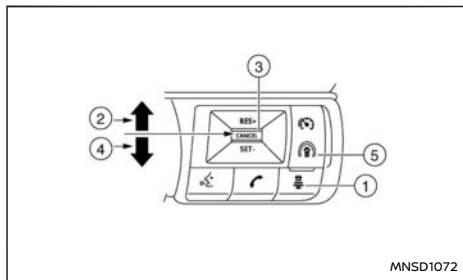

- ① **Interruttore di distanza:**
Modifica la distanza di sicurezza dal veicolo che precede:
Lontana → Media → Vicina → Lontana
- ② **Interruttore <RES+> :**
Per ripristinare la velocità impostata o per aumentare la velocità progressivamente.
- ③ **Interruttore <CANCEL> :**
Per disattivare il sistema senza cancellare la velocità impostata.
- ④ **Interruttore <SET-> :**
Per impostare la velocità di crociera desiderata o per ridurre la velocità progressivamente.
- ⑤ **Interruttore ProPILOT Assist:**
Interruttore principale per attivare il sistema.

1. Premere l'interruttore ProPILOT Assist ⑤. Questo attiva il sistema ProPILOT Assist e visualizza lo stato del sistema ProPILOT Assist nel display informativo multifunzione.
2. Accelerare o decelerare fino a raggiungere la velocità desiderata.
3. Premere l'interruttore <SET-> . Il sistema ProPILOT Assist inizia a mantenere automaticamente la velocità impostata. L'indicatore di attivazione ProPILOT Assist e gli indicatori dello stato di ProPILOT Assist si accendono (blu), l'indicatore dello stato del controllo velocità e la velocità impostata si accendono con luce verde.
4. Quando il veicolo che precede viaggia a una velocità pari o inferiore a 30 km/h (20 miglia/h) e viene premuto l'interruttore <SET-> , la velocità del proprio veicolo è pari a 30 km/h (20 miglia/h).

NOTA:

Quando si attiva il sistema ProPILOT Assist, si attivano contemporaneamente anche il sistema Intelligent Lane Intervention (ILI) e il sistema Intelligent Blind Spot Intervention, purché questi sistemi siano abilitati nel menu [Assistenza guidatore] nel display informativo multifunzione. Per ulteriori informazioni, fare riferimento a "Sistema Intelligent Lane Intervention di ProPILOT Assist" (pag.415) e "Sistema di avviso su angolo cieco (BSW)/Sistema Intelligent Blind Spot Intervention (se in dotazione)" (pag.274).

Quando viene premuto l'interruttore <SET-> nelle seguenti condizioni, il sistema ProPILOT Assist non

può essere impostato e gli indicatori della velocità impostata del veicolo lampeggiano per circa 2 secondi:

- Quando si viaggia a una velocità inferiore a 30 km/h (20 miglia/h) e non viene rilevato il veicolo che precede.
- Quando il cambio non è in posizione D (marcia) o nella modalità di inserimento manuale.
- Quando è azionato il freno di stazionamento.
- Quando il conducente aziona i freni.
- Quando è disattivato il sistema ESP. Per informazioni aggiuntive sul sistema ESP, vedere "Sistema di controllo elettronico di stabilità (ESP)" (pag.462).
- Quando il sistema ESP (compresa la funzione di controllo trazione) è in funzione.
- Quando è selezionata la modalità [SNOW] o [OFF-ROAD] (modelli 4WD).
- Quando una delle ruote è in fase di slittamento.
- Quando una porta è aperta.
- Quando la cintura di sicurezza del conducente non è allacciata.
- Quando l'Intelligent Parking Assist (IPA) (se in dotazione) viene attivato.

Come cambiare la velocità impostata del veicolo
È possibile regolare la velocità impostata del veicolo.

Per passare a una velocità di crociera più elevata:

- Tenere premuto l'interruttore <RES+> . La velocità impostata del veicolo aumenta in incrementi di 10 km/h (5 miglia/h).

- Premere, quindi rilasciare rapidamente l'interruttore **<RES+>**. Ogni volta che si compie questa operazione, la velocità impostata aumenta di 1 km/h (1 miglia/h).

Per passare a una velocità di crociera più bassa:

- Tenere premuto l'interruttore **<SET->**. La velocità impostata del veicolo diminuisce in decrementi di 10 km/h (5 miglia/h).
- Premere, quindi rilasciare rapidamente l'interruttore **<SET->**. Ogni volta che si compie questa operazione, la velocità impostata diminuisce di 1 km/h (1 miglia/h).

Come accelerare o decelerare momentaneamente

- Se è necessario accelerare, premere il pedale dell'acceleratore. Rilasciare il pedale dell'acceleratore per ripristinare la velocità del veicolo impostata in precedenza.
- Se è necessario decelerare, premere il pedale del freno. Il controllo da parte del sistema ProPILOT Assist viene annullato. Premere l'interruttore **<RES+>** per ripristinare la velocità veicolo precedentemente impostata.

AVVERTIMENTO

Quando il pedale dell'acceleratore è premuto e ci si avvicina al veicolo che precede, il sistema ICC non controlla i freni né avverte il conducente con il segnale acustico e sul display. Per mantenere la distanza di sicurezza dal veicolo che precede, il conducente deve controllare la velocità del veicolo manualmente. In caso contrario si possono verificare lesioni gravi o morte.



NOTA:

Quando si accelera premendo il pedale dell'acceleratore o si decelera premendo l'interruttore <SET-> e il veicolo viaggia a una velocità superiore a quella impostata dal conducente, l'indicatore della velocità impostata del veicolo lampeggia.

Come cambiare la distanza impostata dal veicolo che precede

La distanza dal veicolo che precede può essere selezionata quando l'ICC è in modalità di standby o è attivo, a seconda delle condizioni del traffico.

Ogni volta che l'interruttore DISTANZA () viene premuto, la distanza impostata cambia da lunga a media a corta e di nuovo a lunga, secondo questa sequenza.

Distanza	Display	Distanza approssimativa a 100 km/h (60 miglia/h) (m (ft))
Lunga		60 (200)
Media		45 (150)
Corta		30 (100)

La distanza dal veicolo che precede cambia automaticamente in funzione della velocità del veicolo.

Man mano che la velocità del veicolo aumenta, aumenta anche la distanza.

L'impostazione della distanza rimarrà quella attuale anche se si riavvia il motore.

Attivazione/disattivazione della funzione Assistenza sterzata

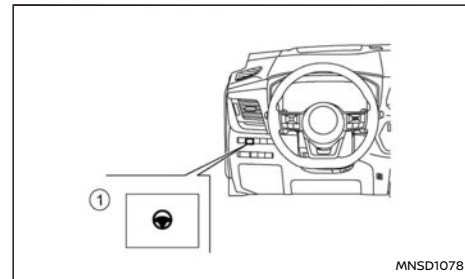

Per abilitare o disabilitare la funzione Assistenza sterzata utilizzare i seguenti metodi.

Interruttore assistenza sterzata:

Per attivare o disattivare l'Assistenza sterzata, premere l'interruttore Assistenza sterzata (1) sul quadro strumenti.

NOTA:

- Quando si usa l'interruttore Assistenza sterzata per attivare o disattivare il sistema, l'attivazione o la disattivazione viene memorizzata tra un ciclo di funzionamento elettrico e l'altro. Per modificare l'impostazione su ON o OFF è necessario premere di nuovo l'interruttore.

- **L'interruttore Assistenza sterzata cambia lo stato della selezione [Assist. Sterzata] nella schermata [Impostazioni] del display informativo multifunzione.**

Impostazione nel display informativo multifunzione:

1. Premere i pulsanti ◀ o ▶ sul volante finché non viene visualizzato il menu [Impostazioni] nel display informativo multifunzione, quindi premere la manopola a scorrimento.
2. Usare la manopola a scorrimento per evidenziare [Assistenza guidatore], quindi premere la manopola a scorrimento.
3. Selezionare [Assist. Sterzata], quindi premere la manopola a scorrimento per attivare o disattivare il sistema di assistenza sterzata.

Se l'indicatore è visualizzato, il sistema è attivo.

NOTA:

- **Quando sul display informativo multifunzione è visualizzata la schermata ProPILOT Assist, premere il pulsante <OK> sul volante per visualizzare il menu impostazioni [Assistenza guidatore].**
- **Quando si abilita o disabilita il sistema tramite il display informativo multifunzione o quando si preme l'interruttore Assistenza sterzata, il sistema memorizza le impostazioni correnti anche se il sistema viene riavviato.**

Annullamento del sistema ProPILOT Assist

Per annullare il sistema ProPILOT Assist, usare uno dei seguenti metodi:

- Premere l'interruttore <CANCEL> al volante.
- Toccare o premere il pedale del freno (tranne quando il veicolo è fermo).
- Per disattivare completamente il sistema ProPILOT Assist, premere l'interruttore ProPILOT Assist al volante; l'indicatore ProPILOT Assist si spegne.

Quando viene disattivato il sistema ProPILOT Assist mentre il veicolo è fermo, il freno di stazionamento elettronico viene azionato automaticamente.

AVVERTIMENTO

Quando si scende dal veicolo, assicurarsi di premere l'interruttore ProPILOT Assist per disattivare il sistema, premere l'interruttore P per portare il cambio nella posizione P (parcheggio) e spegnere il motore.

SISTEMA INTELLIGENT CRUISE CONTROL (ICC) DI PROPILOT ASSIST

AVVERTIMENTO

L'inosservanza delle avvertenze e istruzioni per un uso appropriato del sistema ICC potrebbe causare lesioni gravi o mortali.

- **Il sistema ICC mira esclusivamente ad aiutare il conducente e non può essere considerato un dispositivo di allarme o anticollisione. È destinato unicamente a essere usato in autostrada, non in aree congestionate o in città. È responsabilità del conducente restare sempre vigile, guidare in tutta sicurezza e tenere il veicolo sotto controllo in tutte le situazioni di marcia.**
- **Esistono dei limiti per quanto riguarda la capacità del sistema ICC. Il sistema ICC non funziona in tutte le condizioni di guida, traffico, meteo o fondo stradale. È responsabilità del conducente restare sempre vigile, guidare in tutta sicurezza e tenere il veicolo sotto controllo e in carreggiata.**
- **Osservare sempre i limiti di velocità indicati e non impostare la velocità ad un valore superiore.**
- **Il sistema ICC non reagisce alla presenza di veicoli fermi o che avanzano lentamente.**
- **Quando si utilizza il sistema ICC, guidare con prudenza e attenzione. Leggere e comprendere a fondo il Libretto di uso prima di usare il sistema ICC. Per evitare lesioni gravi o mortali, non fare affidamento solo sul sistema per prevenire incidenti**

o per controllare la velocità del veicolo in casi di emergenza. Usare il sistema ICC solamente quando le condizioni del traffico e della strada lo permettono.

- In modalità cruise control tradizionale (velocità fissa), non viene emesso nessun segnale acustico per avvisarvi in caso di avvicinamento eccessivo al veicolo che precede. Prestare particolare attenzione alla distanza tra il vostro veicolo e il veicolo che precede, per prevenire un eventuale scontro.

Funzionamento del sistema ICC di ProPILOT Assist

La modalità di controllo della distanza di sicurezza è intesa per mantenere una distanza di sicurezza selezionata dal veicolo che precede e per moderare la velocità del proprio veicolo in modo da adattarla alla velocità del veicolo di fronte; il sistema rallenterà il veicolo secondo necessità e se il veicolo davanti si ferma, il proprio veicolo verrà frenato fino al completo arresto. Tuttavia il sistema ICC può intervenire sui freni fino al 40% circa della capacità massima di frenata. Questo sistema dovrebbe essere utilizzato unicamente quando le condizioni del traffico permettono di mantenere una velocità più o meno costante con soltanto leggere variazioni. Se un veicolo si immette più avanti nella stessa corsia o se il veicolo che precede decelera velocemente, la distanza di sicurezza potrebbe diminuire in quanto il sistema ICC non è in grado di rallentare abbastanza velocemente il veicolo. In questo caso, il sistema ICC emetterà un segnale acustico mentre il display

del sistema comincerà a lampeggiare per avvisare il conducente della necessità di intervenire personalmente.

Il sistema ICC viene annullato e viene emesso un segnale acustico se la velocità del veicolo è inferiore a circa 30 km/h (20 miglia/h) e non viene rilevato alcun veicolo davanti. Il sistema ICC viene annullato e viene emesso un segnale acustico se il veicolo è fermo per più di circa 3 secondi e non viene rilevato alcun veicolo davanti.

Il sistema ICC funziona come segue:

- In assenza di veicoli che viaggiano più avanti nella corsia, il sistema ICC mantiene la velocità impostata dal conducente. Le velocità impostabili sono superiori a circa 30 km/h (20 miglia/h).
- Quando è presente un veicolo che precede, il sistema ICC adegua la velocità in modo da mantenere la distanza selezionata dal conducente dal veicolo che precede. Se il veicolo che precede si ferma, il vostro veicolo decelererà fino a fermarsi. Dopo che il veicolo si è fermato, il sistema ICC lo mantiene fermo.
- Quando il vostro veicolo è in sosta per più di 3 secondi e il veicolo davanti comincia ad accelerare, premere l'interruttore <RES+> o premere leggermente il pedale dell'acceleratore. Il sistema ICC inizierà a seguire il veicolo che precede. Se il vostro veicolo è fermo da più di circa 3 minuti, il sistema ICC verrà disattivato e verrà azionato il freno di stazionamento elettronico.

- Quando il veicolo che precede si sposta su un'altra corsia mentre la velocità del veicolo è superiore a 30 km/h (20 miglia/h), il sistema ICC accelererà e manterrà la velocità impostata.
- Quando il veicolo che precede si sposta su un'altra corsia mentre la velocità del veicolo è inferiore a 30 km/h (20 miglia/h), il sistema ICC viene annullato e viene emesso un segnale acustico.

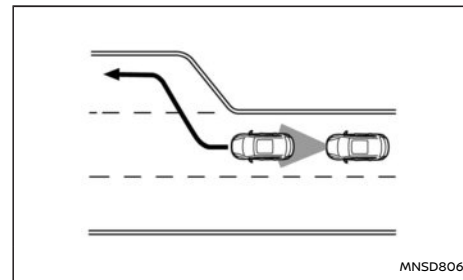

NOTA:

Il sistema ICC non controlla la velocità del veicolo né reagisce alla presenza di oggetti fermi o di veicoli che si avvicinano lentamente. Avvicinandosi ai caselli dell'autostrada o a un ingorgo stradale, bisogna fare attenzione al funzionamento del veicolo e mantenere la giusta distanza di sicurezza dai veicoli che si trovano davanti.

Viaggiando sull'autostrada a una velocità impostata e avvicinandosi a un veicolo che procede più lentamente, il sistema ICC adeguerà la velocità per

poter mantenere la distanza di sicurezza, selezionata dal conducente, dal veicolo che precede. Se il veicolo che precede cambia corsia o esce dall'autostrada, il sistema ICC accelererà fino al raggiungimento della velocità impostata e la manterrà. Durante l'accelerazione per raggiungere la velocità impostata, prestare attenzione alle operazioni di guida per non perdere il controllo del veicolo.

Su strade tortuose o collinose, il veicolo potrebbe avere difficoltà a mantenere la velocità impostata. Se questo accade, bisogna intervenire personalmente per controllare la velocità del veicolo.

Normalmente, controllando la distanza dal veicolo che precede, il sistema accelera o decelera automaticamente in base alla velocità del veicolo che si trova davanti al vostro veicolo.

Se occorre accelerare per poter cambiare corsia, premere l'acceleratore per accelerare nella maniera dovuta. Se occorre decelerare per poter mantenere la distanza di sicurezza dal veicolo che precede se questo dovesse frenare improvvisamente, o se dovesse immettersi un altro veicolo, premere il pedale del freno. Rimanere sempre vigili quando si usa il sistema ICC.

Nessun veicolo che precede rilevato

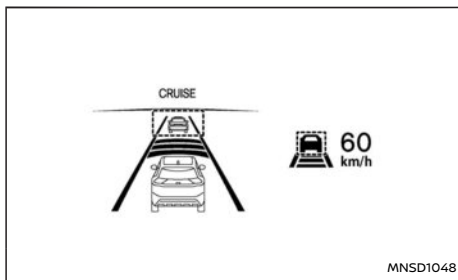

Display di sistema impostato con veicolo davanti

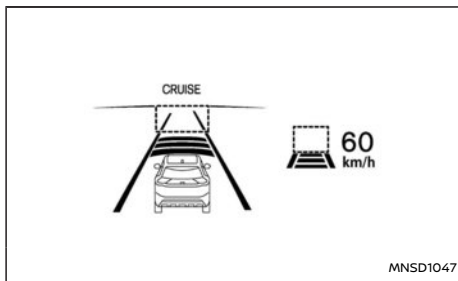

Display di sistema impostato senza veicolo davanti

Il conducente stabilisce la velocità desiderata del veicolo, basandosi sulle condizioni stradali. Al pari di un cruise control tradizionale, il sistema ICC mantiene la velocità impostata del veicolo, fintanto che non vengono rilevati veicoli sulla stessa corsia. Il sistema ICC visualizza la velocità impostata.

Rilevamento di un veicolo che precede

Quando rileva un veicolo davanti a sé sulla stessa corsia, il sistema ICC decelera il veicolo mediante il controllo dell'acceleratore e l'applicazione dei freni per potersi adeguare alla velocità del veicolo che precede più lentamente. Il sistema ICC quindi controlla la velocità del vostro veicolo basandosi sulla velocità del veicolo che precede, mantenendo così la distanza di sicurezza selezionata dal conducente.

NOTA:

- Quando la frenata viene effettuata dal sistema ICC, le luci stop del veicolo si accendono.
- Durante l'azionamento dei freni da parte del sistema, si possono sentire dei rumori. Ciò non indica la presenza di un guasto.

Quando il sistema ICC rileva un veicolo che precede, l'indicatore di rilevamento veicolo che precede viene visualizzato e l'indicatore della condizione del controllo velocità (icona del veicolo) si accende in verde.

Il veicolo che precede si ferma

Se il veicolo che precede rallenta e si ferma, il vostro veicolo decelera fino a fermarsi. Dopo che il vostro veicolo si è fermato, il sistema ICC aziona automaticamente i freni per mantenerlo fermo. Quando il veicolo è fermo, sul display informativo multifunzione viene visualizzato il messaggio [Premere per riavviare].

NOTA:

Quando il vostro veicolo rimane fermo per meno di 3 secondi, seguirà automaticamente il veicolo che precede quando questo riparte da fermo. Se il vostro veicolo è fermo da più di circa 3 minuti, il sistema ICC verrà disattivato e verrà azionato il freno di stazionamento elettronico.

Il veicolo che precede accelera

Se il proprio veicolo è fermo e il veicolo davanti inizia ad accelerare, premere l'interruttore <RES+> o premere leggermente il pedale dell'acceleratore. Il sistema ICC inizierà a seguire il veicolo che precede.

Nessun rilevamento di veicolo che precede

Quando non viene rilevato alcun veicolo davanti, il sistema ICC accelera gradualmente per ripristinare la velocità di crociera precedentemente impostata. Il sistema ICC quindi mantiene la velocità impostata.

Se il veicolo non viene più rilevato, l'indicatore di rilevamento veicolo che precede si spegne e l'indicatore della condizione del controllo velocità (modalità di controllo del mantenimento della velocità) si spegne.

Il sistema ICC accelera gradualmente fino alla velocità impostata, ma è possibile premere il pedale dell'acceleratore per accelerare rapidamente. Se il veicolo che precede non viene più rilevato e il vostro veicolo procede a una velocità inferiore a circa 30 km/h (20 miglia/h), il sistema ICC viene disabilitato automaticamente.

Il sistema ICC viene annullato e viene emesso un

segnale acustico se il veicolo è fermo per più di circa 3 secondi e non viene rilevato alcun veicolo davanti.

Quando si sorpassa un altro veicolo

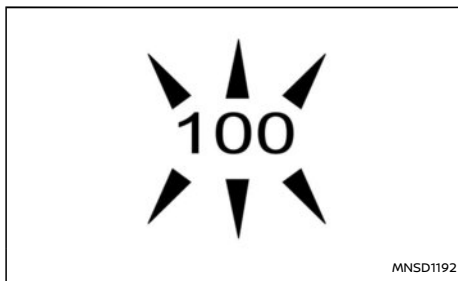

Il conducente può escludere il sistema ICC premendo l'acceleratore. L'indicatore di velocità impostata lampeggerà quando la velocità del veicolo supera quella impostata. L'indicatore di rilevamento veicolo si spegne quando l'area davanti al veicolo è libera. Rilasciando il pedale, il veicolo ritorna alla velocità di crociera precedentemente impostata.

Anche se la velocità del veicolo è stata impostata nel sistema ICC, quando occorre accelerare rapidamente è possibile premere il pedale dell'acceleratore.

Avviso di avvicinamento

Se il vostro veicolo si avvicina al veicolo che precede a causa di un rapido rallentamento di quest'ultimo, il sistema avvisa il conducente mediante un segnale acustico e il display del sistema ICC. Rallentare premendo il pedale del freno per mantenere la distanza di sicurezza quando:

- Viene emesso un segnale acustico.
- L'indicatore di rilevamento veicolo che precede comincia a lampeggiare.
- Il conducente valuta necessario mantenere una distanza di sicurezza.

In alcuni casi il segnale acustico non viene emesso, quando la distanza tra i veicoli è contenuta. Alcuni esempi sono:

- Quando i veicoli viaggiano alla stessa velocità e la distanza tra i veicoli rimane invariata.
- Quando il veicolo che precede viaggia a una velocità superiore e la distanza tra i veicoli sta aumentando.
- Quando un altro veicolo si immette sulla stessa corsia davanti al vostro veicolo.

Il segnale acustico non viene emesso quando:

- Il vostro veicolo si avvicina a veicoli parcheggiati o a veicoli che procedono lentamente.
- Si preme il pedale dell'acceleratore, disabilitando il sistema.

NOTA:

Potrebbe suonare il cicalino dell'avviso di avvicinamento e il display del sistema potrebbe lampeggiare quando il sensore radar rileva oggetti montati sul fianco del veicolo o presenti

sul ciglio della strada. Il sistema ICC di conseguenza potrebbe decelerare o accelerare il veicolo. Il sensore radar potrebbe rilevare questi oggetti quando il veicolo viaggia su strade tortuose, strette o collinose, oppure quando il veicolo entra o esce da una curva. In questi casi, sarà necessario intervenire personalmente per controllare la distanza di sicurezza dal veicolo che precede.

Inoltre, la sensibilità del sensore può essere influenzata dal funzionamento del veicolo (manovra di sterzo o posizione di marcia nella corsia), o dalle condizioni del traffico o del veicolo (per esempio, se il veicolo guidato è danneggiato).

Accelerazione durante il sorpasso (se in dotazione)

NOTA:

La funzione di accelerazione durante il sorpasso è disponibile solo per determinati paesi e classi di veicolo.

Sorpasso a sinistra (per i paesi in cui il traffico scorre sul lato destro della strada):

Quando il sistema ICC viene attivato a una velocità superiore a 70 km/h (44 miglia/h) e seguendo un veicolo che viaggia più lentamente (a una velocità inferiore a quella impostata dal sistema ICC), all'azionamento dell'indicatore di direzione sinistro, il sistema ICC inizierà automaticamente ad accelerare per agevolare il sorpasso a sinistra e ridurrà la distanza dal veicolo che precede. **Questa funzione si attiva solo tramite l'indicatore di direzione sinistro.** Mentre il conducente sterza il veicolo e si sposta nella corsia di sorpasso, il sistema ICC continuerà ad accelerare alla velocità

impostata dal sistema ICC se più avanti non vengono rilevati altri veicoli.

Se più avanti viene rilevato un altro veicolo, il vostro veicolo accelererà fino alla velocità di quel veicolo. Se il veicolo non viene sterzato nella corsia sinistra per effettuare il sorpasso, l'accelerazione verrà interrotta dopo breve tempo e sarà ripristinata la distanza di sicurezza impostata.

L'accelerazione può essere interrotta in qualsiasi momento premendo il pedale del freno o l'interruttore <CANCEL> al volante.

Sorpasso a destra (per i paesi in cui il traffico scorre sul lato sinistro della strada):

Quando il sistema ICC viene attivato a una velocità superiore a 70 km/h (44 miglia/h) e seguendo un veicolo che viaggia più lentamente (a una velocità inferiore a quella impostata dal sistema ICC), all'azionamento dell'indicatore di direzione destro, il sistema ICC inizierà automaticamente ad accelerare per agevolare il sorpasso a destra e ridurrà la distanza dal veicolo che precede. **Questa funzione si attiva solo tramite l'indicatore di direzione destro.** Mentre il conducente sterza il veicolo e si sposta nella corsia di sorpasso, il sistema ICC continuerà ad accelerare alla velocità impostata dal sistema ICC se più avanti non vengono rilevati altri veicoli.

Se più avanti viene rilevato un altro veicolo, il vostro veicolo accelererà fino alla velocità di quel veicolo. Se il veicolo non viene sterzato nella corsia destra per effettuare il sorpasso, l'accelerazione verrà interrotta dopo breve tempo e sarà ripristinata la distanza di sicurezza impostata.

L'accelerazione può essere interrotta in qualsiasi

momento premendo il pedale del freno o l'interruttore <CANCEL> al volante.

AVVERTIMENTO

Al fine di ridurre il rischio di uno scontro che potrebbe portare a lesioni gravi o mortali, fare attenzione a quanto segue:

- **Questa funzione viene attivata solo tramite l'indicatore di direzione sinistro o destro e provocherà una breve accelerazione del veicolo anche se non viene avviato il cambio di corsia. Ciò potrebbe includere situazioni in cui non viene effettuato il sorpasso, per esempio quando si esce dalla strada a sinistra o a destra.**
- **Quando si sorpassa un altro veicolo, accertarsi che la corsia adiacente sia libera prima di spostarsi. Durante il sorpasso possono verificarsi improvvisi cambiamenti nel traffico. Pertanto sterzare o frenare sempre manualmente, secondo necessità, e non dipendere esclusivamente dal sistema.**

Speed Limit Link - ProPILOT Assist (se in dotazione)

AVVERTIMENTO

Elencate di seguito sono le limitazioni del sistema Speed Limit Link. Il mancato utilizzo del veicolo conformemente a queste limitazioni del sistema, può portare a lesioni gravi o mortali:

- **È responsabilità del conducente scegliere una velocità appropriata, guidare nel ri-**

petto di tutte le norme di circolazione e osservare gli altri utenti della strada.

- Il sistema Speed Limit Link potrebbe non funzionare correttamente e il limite di velocità effettivo potrebbe non essere applicato come velocità impostata del veicolo in tutte le condizioni. Il conducente deve controllare manualmente la velocità del veicolo.

Seguono alcuni esempi:

- Quando il sistema di riconoscimento dei segnali stradali (TSR) non funziona correttamente o è disattivato. (Vedere “Riconoscimento segnaletica stradale (se in dotazione)” (pag.270).)
- Quando si guida in un’area con strade parallele nei pressi (ad esempio, in un’autostrada con una corsia di servizio parallela).
- Quando si guida in un’area che prevede un simbolo del limite di velocità diverso per ogni corsia.
- Quando si guida su una strada in costruzione o all’interno di un cantiere stradale.
- Quando si incontra un segnale di fine del limite di velocità.
- Quando l’unità di misura della velocità selezionata in [Personalizza il display] è diversa dall’unità di misura del segnale del limite di velocità.

Quando il sistema ProPILOT Assist è attivo e rileva una modifica del limite di velocità, il nuovo limite di velocità viene indicato e può essere applicato manualmente alla velocità impostata del veicolo.

Speed Limit Link funziona:

- Quando il limite di velocità rilevato è pari o superiore a 30 km/h (20 miglia/h).
- L’opzione [Speed Limit Link] è abilitata nel menu impostazioni del display informativo multifunzione.

NOTA:

- Nelle situazioni seguenti [Coll. limite veloc.] non è operativo:
 - Quando viene rilevato un limite di velocità maggiore, ma la velocità impostata del veicolo risulta ancora superiore al nuovo limite di velocità.
 - Quando viene rilevato un limite di velocità minore, ma la velocità impostata del veicolo risulta ancora inferiore al nuovo limite di velocità.

Display del sistema e indicatori:

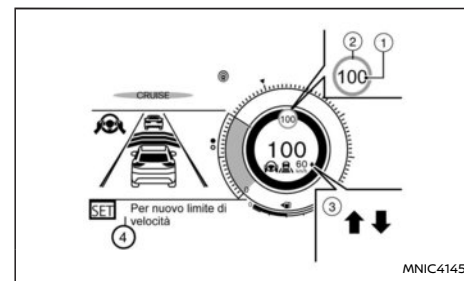



Esempio

1. Indicatore limite di velocità rilevato
Visualizza il limite di velocità attualmente rilevato. Per ulteriori informazioni, vedere “Riconoscimento segnaletica stradale (se in dotazione)” (pag.270).
2. Indicatore limite di velocità applicato (cornice verde)
Indica che il limite di velocità rilevato può essere applicato alla velocità impostata del veicolo.
3. Indicatore Speed Limit Link
Indica la modalità di attivazione o di funzionamento del sistema.
 - ↑ La modalità manuale è attivata ed è indicato un nuovo limite di velocità (valore di velocità superiore).
 - ↓ La modalità manuale è attivata ed è indicato un nuovo limite di velocità (valore di velocità inferiore).

4. Messaggio di indicazione, istruzione su come impostare la nuova velocità.

Uso del sistema:

Quando il sistema rileva un limite di velocità diverso, viene indicato il nuovo valore di velocità. La velocità impostata del veicolo può essere adattata manualmente al limite di velocità indicato.



- Per accettare il nuovo limite di velocità indicato, usare l'interruttore <RES+> (in caso di limite di velocità superiore) o l'interruttore <SET-> (in caso di limite di velocità inferiore).
- L'indicatore Speed Limit Link (  ) si spegne dopo circa 15 secondi se l'interruttore <RES+> o <SET-> non viene usato. (L'indicatore Speed Limit Link può essere spento immediatamente azionando l'interruttore opposto rispetto alla direzione indicata dallo stesso indicatore.)

Il sistema non si attiva se non viene rilevata una modifica del limite di velocità.

[Offset Speed Link]:

È possibile impostare se accettare esattamente il limite di velocità o con una tolleranza tra -10 km/h (-5 miglia/h) e +10 km/h (+5 miglia/h).

Attivazione o disattivazione del sistema:



1. Premere l'interruttore   al volante finché sul display informativo multifunzione non appare [Impostazioni], quindi premere la manopola a scorrimento.
2. Utilizzare la manopola a scorrimento per selezionare [Assistenza guidatore]. Quindi premere la manopola a scorrimento.

3. Selezionare [Speed Limit Link] e premere la manopola a scorrimento per attivare o disattivare il sistema.

NOTA:

Il sistema manterrà le impostazioni correnti nel display informativo multifunzione anche se il motore viene riavviato.

Impostazione della tolleranza per [Offset Speed Link]:

1. Premere l'interruttore   al volante finché sul display informativo multifunzione non appare [Impostazioni], quindi premere la manopola a scorrimento.
2. Utilizzare la manopola a scorrimento per selezionare [Assistenza guidatore]. Quindi premere la manopola a scorrimento.
3. Selezionare [Offset Speed Link] e premere la manopola a scorrimento per selezionare il valore di tolleranza.

NOTA:

Il sistema manterrà le impostazioni correnti nel display informativo multifunzione anche se il motore viene riavviato.

Speed Limit Link - ProPILOT Assist con Navi Link (se in dotazione)

AVVERTIMENTO

Elencate di seguito sono le limitazioni del sistema Speed Limit Link. Il mancato utilizzo del veicolo conformemente a queste limitazioni del sistema, può portare a lesioni gravi o mortali:

- È responsabilità del conducente scegliere

una velocità appropriata, guidare nel rispetto di tutte le norme di circolazione e osservare gli altri utenti della strada.

- Il sistema Speed Limit Link potrebbe non funzionare correttamente e il limite di velocità effettivo potrebbe non essere applicato alla velocità impostata del veicolo in tutte le condizioni. Il conducente deve controllare manualmente la velocità del veicolo.

Seguono alcuni esempi:

- Quando il sistema di riconoscimento dei segnali stradali (TSR) non funziona correttamente o è disattivato. (Vedere "Riconoscimento segnaletica stradale (se in dotazione)" (pag.270).)
- Durante la guida in aree non coperte dal sistema di navigazione.
- Quando si attraversano i confini nazionali.
- Quando si esce da un'autostrada ad accesso limitato identificata come tale dai dati della mappa di navigazione.
- Quando si guida in un'area con strade parallele nei pressi (ad esempio, in un'autostrada con una corsia di servizio parallela).
- Quando si guida in un'area che prevede un simbolo del limite di velocità diverso per ogni corsia.
- Quando si guida su una strada in

costruzione o all'interno di un cantiere stradale.

- Quando i dati del sistema di navigazione non sono aggiornati o quando non sono disponibili.

Quando ProPILOT Assist con Navi Link è attivo e rileva una modifica del limite di velocità, il nuovo limite di velocità verrà indicato e potrà essere applicato automaticamente o manualmente alla velocità impostata del veicolo.

Speed Limit Link funziona:

- Quando il limite di velocità rilevato è di 30 km/h (20 miglia/h) o superiore.
- L'opzione [Speed Limit Link] è abilitata nel menu impostazioni del display informativo multifunzione.

NOTA:

- Quando il pedale dell'acceleratore è azionato e la modalità AUTO è selezionata, Speed Limit Link funzionerà (regolerà automaticamente la velocità impostata del veicolo) solo se il limite di velocità rilevato è superiore alla velocità impostata del veicolo.
- Nelle situazioni seguenti, Speed Limit Link non funzionerà:
 - Quando viene rilevato un limite di velocità maggiore, ma la velocità impostata del veicolo risulta ancora superiore al nuovo limite di velocità.

- Quando viene rilevato un limite di velocità minore, ma la velocità impostata del veicolo risulta ancora inferiore al nuovo limite di velocità.

Per Germania: Nessuna impostazione del limite di velocità:

Quando si accende il motore e quindi si entra in un'autostrada senza limite di velocità, il sistema regola inizialmente la velocità su 130 km/h. Dopo di che, viene applicata l'ultima velocità memorizzata dal conducente in un'autostrada senza limite di velocità.

NOTA:

Questa funzione è attiva solo in Germania.

Display del sistema e indicatori:

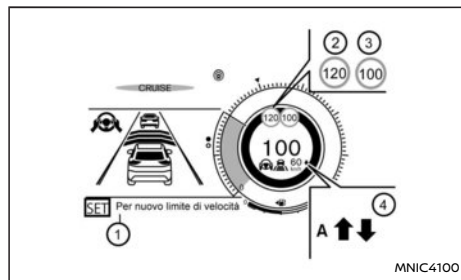

Esempio

1. Messaggio di indicazione, istruzione su come impostare la nuova velocità.
2. Indicatore limite di velocità rilevato (lato sinistro)

Visualizza il limite di velocità imminente o

previsto. Il limite di velocità imminente o previsto verrà indicato solo se in modalità manuale viene rilevato un nuovo limite di velocità (valore di velocità inferiore).

Indicatore limite di velocità rilevato (lato destro)

Visualizza il limite di velocità attualmente rilevato. Per ulteriori informazioni, vedere "Riconoscimento segnaletica stradale (se in dotazione)" (pag.270).

3. Indicatore limite di velocità applicato (cornice verde)

Indica che il limite di velocità rilevato può essere applicato alla velocità impostata del veicolo.

4. Indicatore Speed Limit Link

Indica la modalità di attivazione o di funzionamento del sistema.

↑ La modalità manuale è attivata ed è indicato un nuovo limite di velocità (valore di velocità superiore).

↓ La modalità manuale è attivata ed è indicato un nuovo limite di velocità (valore di velocità inferiore).



"A": La modalità automatica è attivata.

Uso del sistema:

Quando il sistema rileva un limite di velocità diverso, viene indicato il nuovo valore di velocità. La velocità impostata del veicolo può essere cambiata automaticamente o manualmente nel limite di velocità indicato.

Quando nel menu impostazioni è selezionata la

modalità manuale (impostazione predefinita di fabbrica):

- Per accettare il nuovo limite di velocità indicato, usare l'interruttore <RES+> (in caso di limite di velocità superiore) o l'interruttore <SET-> (in caso di limite di velocità inferiore).
- L'indicatore Speed Limit Link ( o ) si spegne dopo circa 15 secondi se l'interruttore <RES+> o <SET-> non viene usato. (L'indicatore Speed Limit Link può essere spento immediatamente azionando l'interruttore opposto rispetto alla direzione indicata dallo stesso indicatore.)

Il sistema non si attiva se non viene rilevata una modifica del limite di velocità.

Quando nel menu impostazioni è selezionata la modalità automatica:



- Il limite di velocità indicato viene applicato automaticamente in un'autostrada ad accesso limitato identificata come tale dai dati della mappa di navigazione. Inoltre, se il sistema ProPILOT Assist con Navi Link è su ON, ma non impostato (attivo) e viene rilevato un nuovo limite di velocità, la velocità impostata del veicolo viene automaticamente aggiornata.
- La modalità automatica potrebbe non essere disponibile in alcune regioni o su strade diverse dalle autostrade ad accesso limitato. In questo caso, il sistema opera in modalità manuale.

[Offset Speed Link]:

È possibile impostare se accettare esattamente il

limite di velocità o con una tolleranza tra -10 km/h (-5 miglia/h) e +10 km/h (+5 miglia/h).



Attivazione o disattivazione del sistema:

1. Premere l'interruttore   al volante finché sul display informativo multifunzione non appare [Impostazioni], quindi premere la manopola a scorrimento.
2. Utilizzare la manopola a scorrimento per selezionare [Assistenza guidatore]. Quindi premere la manopola a scorrimento.
3. Selezionare [Speed Limit Link] e premere la manopola a scorrimento per selezionare [Automatico] o [Richiesta] per abilitare (non attivare) il sistema.

NOTA:

Il sistema manterrà le impostazioni correnti nel display informativo multifunzione anche se il motore viene riavviato.

Impostazione della tolleranza per [Offset Speed Link]:

1. Premere l'interruttore   al volante finché sul display informativo multifunzione non appare [Impostazioni], quindi premere la manopola a scorrimento.
2. Utilizzare la manopola a scorrimento per selezionare [Assistenza guidatore]. Quindi premere la manopola a scorrimento.
3. Selezionare [Offset Speed Link] e premere la manopola a scorrimento per selezionare il valore di tolleranza.

NOTA:

Il sistema manterrà le impostazioni correnti nel display informativo multifunzione anche se il motore viene riavviato.

Cruise Navi Link - ProPILOT Assist con Navi Link (se in dotazione)

AVVERTIMENTO

Di seguito sono elencate le limitazioni del sistema Cruise Navi Link. Il mancato utilizzo del veicolo conformemente a queste limitazioni del sistema, può portare a lesioni gravi o mortali:

- **Esistono dei limiti per quanto riguarda le capacità del sistema Cruise Navi Link. Il sistema non funziona in tutte le condizioni di guida, traffico, meteo o fondo stradale. È responsabilità del conducente restare sempre vigile, guidare in tutta sicurezza e tenere il veicolo sotto controllo in tutte le situazioni di marcia.**
- **Il sistema Cruise Navi Link non frena il veicolo fino all'arresto. Ogni volta che è necessario, il conducente deve frenare in modo adeguato.**
- **È responsabilità del conducente scegliere una velocità appropriata, guidare nel rispetto di tutte le norme di circolazione e osservare gli altri utenti della strada.**
- **La disponibilità della funzione Cruise Navi Link dipende dal paese. In alcuni paesi, ad esempio Islanda, Malta, Cipro, questa funzione non è disponibile. La qualità dei dati della mappa non soddisfa i requisiti del**

sistema. Se il sistema rileva, in base alle informazioni del GPS, che il veicolo si trova in uno di questi paesi, impedisce l'attivazione della funzione Cruise Navi Link.

- Il sistema Cruise Navi Link potrebbe non funzionare correttamente in alcune condizioni di fondo stradale e traffico; il sistema potrebbe cambiare improvvisamente la velocità. Il conducente deve controllare manualmente la velocità del veicolo.

Seguono alcuni esempi:

- Durante la guida in aree non coperte dal sistema di navigazione.
- Quando i dati del sistema di navigazione non sono aggiornati o quando non sono disponibili.
- Durante la guida lungo il percorso suggerito dal sistema di navigazione.
- Durante il ricalcolo del percorso da parte del sistema di navigazione.
- Durante la guida in aree non coperte dal sistema di navigazione.
- Durante la guida su una strada con lavori in corso o all'interno di un cantiere.
- Durante la guida nei pressi di un bivio o di uno svincolo.
- Durante la guida in condizioni meteo sfavorevoli o su una strada in cattive condizioni.

attivo in un'autostrada con accesso limitato (come identificata nei dati della mappa di navigazione), il sistema CRUISE Navi Link utilizza le informazioni stradali fornite dal sistema di navigazione e può regolare la velocità del veicolo in base alla presenza di curve, svincoli e uscite.

Il sistema Cruise Navi Link utilizza le informazioni stradali fornite dal sistema di navigazione e può regolare la velocità del veicolo in base alle rotatorie (identificate come tali dai dati della mappa di navigazione).

Il sistema potrebbe non ridurre sempre la velocità per tutte le curve, gli svincoli, le rotatorie e le uscite e in qualsiasi momento può essere necessario che il conducente eserciti una frenata aggiuntiva.

Dopo che ha superato la curva, la rotatoria o lo svincolo, il veicolo accelera di nuovo e torna alla velocità impostata. Al termine dell'uscita dall'autostrada ad accesso limitato, il conducente dovrà frenare personalmente.

NOTA:

- Il sistema non si aziona quando il pedale dell'acceleratore è premuto.
- Il sistema potrebbe non azionarsi a seconda della distanza dal veicolo che precede impostata e dai veicoli rilevati davanti.

Display del sistema e indicatori:

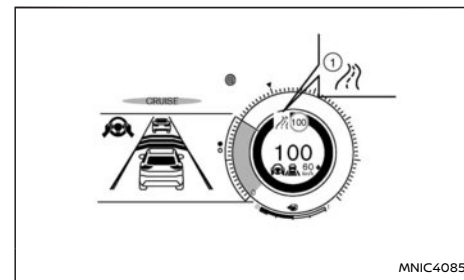

Esempio

1. Indicatore informazioni stradali
Viene visualizzato quando il sistema regola la velocità in base alle curve o alle uscite.

	Curve e svincoli
	Uscita a destra
	Uscita a sinistra
	Rotatoria

Attivazione o disattivazione del sistema:

1. Premere l'interruttore ◀ ▶ al volante finché sul display informativo multifunzione non appare [Impostazioni], quindi premere la manopola a scorrimento.
2. Utilizzare la manopola a scorrimento per selezionare [Assistenza guidatore]. Quindi premere la manopola a scorrimento.

Quando il sistema ProPILOT Assist con Navi Link è

3. Selezionare [Navi Link] e premere la manopola a scorrimento per attivare o disattivare il sistema.

NOTA:

Il sistema manterrà le impostazioni correnti nel display informativo multifunzione anche se il motore viene riavviato.

Disattivazione automatica

Nelle condizioni seguenti viene emesso un segnale acustico, e il controllo viene annullato automaticamente.

- Una delle porte è aperta.
- La cintura di sicurezza del conducente non viene allacciata.
- Non viene rilevato il veicolo che precede e il vostro veicolo sta procedendo a una velocità inferiore a 25 km/h (15 miglia/h). Il sistema ICC viene annullato e viene emesso un segnale acustico se il veicolo è fermo per più di circa 3 secondi e non viene rilevato alcun veicolo davanti.
- Il veicolo è stato fermato dal sistema ICC per un minimo di circa 3 minuti.
- Quando il cambio non è in posizione D (marcia) o nella modalità di inserimento manuale.
- Il freno di stazionamento elettrico è azionato.
- Quando è disattivato il sistema ESP.
- Il sistema IEB esercita un'azione frenante maggiore.
- Quando il sistema ESP (compreso il sistema di controllo trazione) è in funzione.

- Quando è selezionata la modalità [SNOW] o [OFF-ROAD] (modelli 4WD).
- Lo slittamento di una ruota.
- Quando la misurazione della distanza è compromessa a causa della presenza di sporco o ostruzioni sul sensore.
- Quando il segnale radar è temporaneamente interrotto.
- Quando l'Intelligent Parking Assist (IPA) (se in dotazione) viene attivato.

Limitazioni del sistema ICC

AVVERTIMENTO

Di seguito sono elencate le limitazioni del sistema ICC. Il mancato utilizzo del veicolo conformemente a queste limitazioni del sistema, può portare a lesioni gravi o mortali:

- **Il sistema ICC è destinato principalmente all'uso su strade diritte, asciutte e aperte, e in presenza di poco traffico. Si sconsiglia di utilizzare il sistema ICC nel traffico cittadino o in zone con traffico intenso.**
- **Il sistema ICC non è in grado di adeguarsi automaticamente alle condizioni stradali. Il sistema dovrebbe essere usato in presenza di un flusso di traffico uniforme e regolare. Non usare il sistema su strade con curve strette, su fondi stradali ghiacciati, sotto la pioggia o in presenza di nebbia.**
- **Presi in considerazione i limiti prestazionali della funzione di controllo della distanza, non fare affidamento solo sul**

sistema ICC. Questo sistema non è in grado di correggere una guida disattenta o distratta, né può compensare una scarsa visibilità in presenza di pioggia, nebbia o in altre condizioni meteorologiche avverse. Pertanto, a seconda della distanza dal veicolo che precede e delle condizioni circostanti presenti, rallentare il veicolo abbassando il pedale del freno, in modo da mantenere una distanza di sicurezza dalle altre vetture.

- **Quando il sistema ICC fa arrestare il veicolo, questo può accelerare automaticamente se rimane fermo per meno di circa 3 secondi e viene rilevato il movimento del veicolo che precede. Essere pronti a fermare il veicolo, se necessario.**
- **Prestare in qualsiasi situazione attenzione al funzionamento del veicolo e essere sempre pronti a intervenire personalmente per regolare la distanza di sicurezza dalla vettura che vi precede. In alcune circostanze particolari, il sistema ICC può non essere in grado di mantenere la distanza stabilita tra i veicoli (distanza di sicurezza) o la velocità impostata del proprio veicolo.**
- **In determinate condizioni stradali o meteorologiche, il sistema non è in grado di rilevare il veicolo di fronte al proprio veicolo. Per evitare incidenti, non usare il sistema ICC nelle condizioni seguenti:**
 - **Su strade con traffico intenso ad alta velocità o con curve strette.**

- Su fondi stradali sdruciolevoli, per esempio su ghiaccio o neve, ecc.
- In condizioni meteorologiche avverse (pioggia, nebbia, neve, ecc.).
- Quando pioggia, neve o sporco aderisce alla parte anteriore del veicolo attorno al sensore di distanza.
- Sulle discese ripide (il veicolo potrebbe superare la velocità impostata e l'uso frequente dei freni potrebbe causare il surriscaldamento dell'impianto frenante).
- Su strade con discese e salite continue.
- Quando le condizioni del traffico non permettono di mantenere una distanza di sicurezza tra i veicoli a causa di continue accelerazioni e decelerazioni.
- Interferenze causate da altre sorgenti radar.
- Non usare il sistema ICC quando si traina un rimorchio o un altro veicolo.
- In determinate condizioni stradali o di traffico, un veicolo o un oggetto può entrare inaspettatamente nel campo di rilevamento del sensore, provocando una frenata automatica. Bisogna essere sempre vigili, evitando di usare il sistema ICC nelle situazioni specificate in questo capitolo di avvertenze.

Il sistema ICC non è in grado di rilevare gli oggetti seguenti:

- Veicoli fermi o che avanzano lentamente
- Pedoni o oggetti presenti nella sede stradale
- Veicoli in arrivo sulla stessa corsia
- Motociclette che viaggiano ai margini della carreggiata

Seguono alcune condizioni in cui il sensore radar non riesce a rilevare correttamente il veicolo che precede e il sistema non è in grado di funzionare correttamente:

- Quando la capacità di rilevamento del sensore è ridotta (condizioni quali pioggia, neve, nebbia, tempeste di polvere, tempeste di sabbia e spruzzi dalla superficie stradale).
- Quando si scende una ripida discesa o si percorrono strade con le curve strette.
- Percorrendo una superficie stradale accidentata, quale una strada sterrata.
- Se sporco, ghiaccio, neve o altri materiali coprono il sensore radar.
- Se vicino al veicolo che precede è presente un veicolo dalla forma complessa, ad esempio una bisarca o un autocarro o un rimorchio con pianale.
- Interferenze causate da altre sorgenti radar.
- Quando il veicolo sta trainando un rimorchio, ecc.
- Quando carichi eccessivamente pesanti sono sistemati sul sedile posteriore o nel bagagliaio del veicolo.

Il sistema ICC è progettato per controllare automaticamente il funzionamento del sensore radar entro i limiti del sistema.

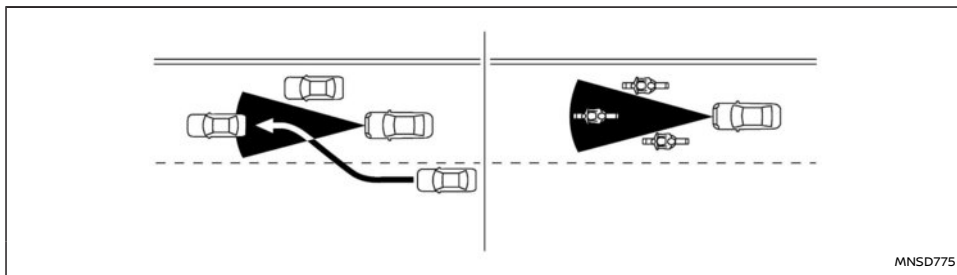

Il campo di rilevamento del sensore radar è limitato. Affinché il sistema ICC possa mantenere la distanza selezionata dal veicolo che precede, quest'ultimo deve trovarsi nel campo di rilevamento del sensore. Il veicolo che precede potrebbe spostarsi dall'area di rilevamento a causa della sua posizione specifica nella stessa corsia di marcia. È possibile che motociclette presenti nella stessa corsia non vengano rilevate.

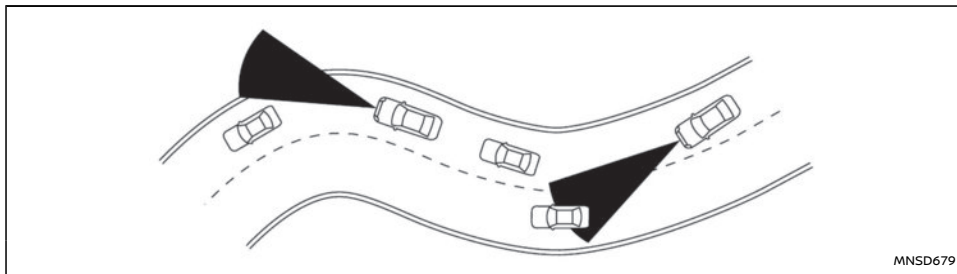

Quando si viaggia su strade tortuose, collinose, curve, strette o strade in costruzione, il sensore radar potrebbe rilevare veicoli presenti sull'altra corsia, o potrebbe temporaneamente non essere in grado di rilevare il veicolo davanti a sé. Il sistema radar di conseguenza potrebbe frenare o accelerare il veicolo.

La capacità di rilevamento veicoli può anche essere condizionata dal funzionamento del veicolo (manovre di sterzata o posizione di marcia all'interno della corsia, ecc.) o dalle condizioni del veicolo.

Il sistema ICC (con ProPILOT Assist) utilizza una telecamera anteriore multisensore. Seguono alcune condizioni in cui la telecamera non riesce a rilevare correttamente il veicolo che precede mentre il rilevamento del veicolo potrebbe avvenire con un leggero ritardo:

- Scarsa visibilità (condizioni quali pioggia, neve, nebbia, tempeste di polvere, tempeste di sabbia, e spruzzi dalla superficie stradale).

- L'area della telecamera del parabrezza è appannata o coperta di sporco, gocce d'acqua, ghiaccio, neve, ecc.
- Forte luce (per esempio, la luce del sole o gli abbaglianti dei veicoli in arrivo) entra nella telecamera anteriore.
- La luce forte fa sì che venga gettata un'ombra sulla sagoma del pedone, rendendolo poco visibile.
- Un improvviso cambiamento della luminosità (ad esempio, all'entrata e all'uscita di una galleria o di una zona ombreggiata, o in caso di un fulmine).

Sistema temporaneamente non disponibile

Nelle seguenti condizioni il sistema ICC potrebbe non essere temporaneamente disponibile. In queste circostanze, il sistema ICC potrebbe non essere disattivato e potrebbe non essere in grado di mantenere la distanza di sicurezza selezionata dal veicolo che precede.

Condizione A:

Nelle seguenti condizioni, il sistema ICC viene annullato automaticamente. Un cicalino suona e non è possibile impostare il sistema:

- Una delle porte è aperta
- La cintura di sicurezza del conducente non viene allacciata.
- Non viene rilevato il veicolo che precede e il vostro veicolo sta procedendo a una velocità inferiore a 25 km/h (15 miglia/h). Il sistema ICC viene annullato e viene emesso un segnale acustico se il veicolo è fermo per più di circa 3 secondi e non viene rilevato alcun veicolo davanti.
- Il veicolo è stato fermato dal sistema ICC per un minimo di circa 3 minuti.
- Quando il cambio non è in posizione D (marcia) o nella modalità di inserimento manuale.
- Il freno di stazionamento elettronico è inserito.
- Quando è disattivato il sistema ESP.
- Il sistema IEB esercita un'azione frenante maggiore
- Quando il sistema ESP (compreso il sistema di controllo trazione) è in funzione.
- Quando è selezionata la modalità [SNOW] o [OFF-ROAD] (modelli 4WD).
- Lo slittamento di una ruota.
- Quando la misurazione della distanza è compromessa a causa della presenza di sporco o ostruzioni sul sensore.
- Quando il segnale radar è temporaneamente interrotto.

- Quando l'Intelligent Parking Assist (IPA) (se in dotazione) viene attivato.

Provvedimenti da prendere:

Quando le condizioni sopra elencate non si presentano più, disattivare il sistema mediante l'interruttore ProPILOT Assist. Riattivare il sistema ProPILOT Assist per usarlo.

NOTA:

Quando si disabilita il sistema ICC nelle seguenti condizioni a veicolo fermo, il freno di stazionamento elettronico si attiva automaticamente:

- Aprendo una delle porte.
- La cintura di sicurezza del conducente non viene allacciata.
- Il veicolo è stato fermato dal sistema ICC per un minimo di circa 3 minuti.
- Quando il cambio non è in posizione D (marcia) o nella modalità di inserimento manuale.
- Quando è disattivato il sistema ESP.
- Quando la misurazione della distanza è compromessa a causa della presenza di sporco o ostruzioni sul sensore.
- Quando il segnale radar è temporaneamente interrotto.

Condizione B:

Il sensore radar è posizionato sulla parte anteriore del veicolo. Quando quest'area è ostruita o coperta di terra, il sistema verrà disabilitato automaticamente.

Il cicalino suona e il messaggio di avviso [Temporaneamente disattivato Radar frontale bloccato] appare sul display informativo multifunzione.

Provvedimenti da prendere:

Se il messaggio di avviso viene visualizzato, fermare il veicolo in un luogo sicuro, premere l'interruttore P per spostare il cambio nella posizione corrispondente e spegnere il motore. Quando il segnale radar viene temporaneamente interrotto, pulire l'area del sensore e riavviare il motore. Si noti che il sistema richiede un certo tempo per rilevare che l'area è ora pulita e per reimpostarsi. Se il messaggio di avviso [Temporaneamente disattivato Radar frontale bloccato] rimane visualizzato, far controllare il sistema da un concessionario NISSAN o da un'officina qualificata.

Condizione C:

Quando si percorrono strade con pochissimi edifici o strutture (ad esempio, ponti estesi, deserti, campi di neve, guidando lungo lunghe mura), il sistema potrebbe attivare la spia di avvertimento e visualizzare il messaggio [Temporaneamente disattivato Radar frontale bloccato].

Provvedimenti da prendere:

Quando le suddette condizioni di guida non sono più presenti, riattivare il sistema.

Malfunzionamento del sistema ICC

In caso di malfunzionamento del sistema ICC, il sistema viene automaticamente disattivato, sul display informativo multifunzione viene visualizzato un avviso, viene emesso un segnale acustico e l'avviso dello stato di controllo velocità (giallo) si accende.

Provvedimenti da prendere:

Se la spia di avvertimento si accende, fermare il veicolo in un posto sicuro. Spegnerne il motore, riavviarlo e impostare di nuovo il sistema ICC. Se non è possibile impostare il sistema ICC o se l'indicatore rimane acceso, potrebbe trattarsi di un guasto al sistema ICC. Sebbene il veicolo sia utilizzabile per la guida normale, fare controllare il sistema ICC da un concessionario NISSAN o un'officina qualificata.

Manutenzione del sensore ICC

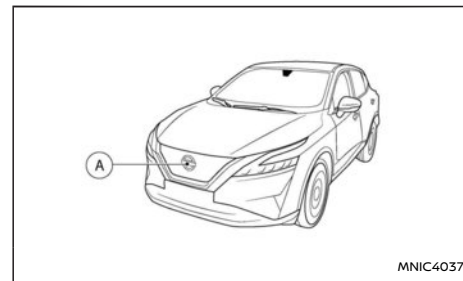

Il sensore radar si trova sulla parte anteriore del veicolo (A).

Per tenere il sistema ICC in buone condizioni di funzionamento, osservare attentamente quanto segue:

- Tenere sempre pulita l'area del sensore.
- Non urtare o danneggiare le aree intorno al sensore.
- Non coprire l'area del sensore, né attaccare adesivi o oggetti simili in prossimità di essa.

Ciò potrebbe causare guasti o malfunzionamenti.

- Non attaccare oggetti di metallo in prossimità del sensore (griglia di protezione frontale, ecc.), poiché questi potrebbero causare guasti o malfunzionamenti.

Per i numeri di omologazione radio e informazioni, vedere "Approvazione delle frequenze radio" (pag.542).

Il sensore della telecamera si trova sopra lo specchietto retrovisore interno.

Per mantenere i sistemi in buone condizioni operative e prevenire un eventuale malfunzionamento del sistema, osservare quanto segue:

- Tenere il parabrezza sempre pulito.
- Non applicare adesivi (compreso del materiale trasparente) né installare un qualsiasi accessorio in prossimità della telecamera.
- Non apporre materiali riflettenti, ad esempio della carta bianca o uno specchio, sul quadro strumenti. La riflessione della luce solare potrebbe influire negativamente sulle capacità della telecamera di rilevare le linee di demarcazione delle corsie.
- Non colpire o danneggiare le aree circostanti la telecamera. Non toccare l'obiettivo della telecamera né rimuovere la vite montata nella telecamera.

Se la telecamera è rimasta danneggiata a seguito di un incidente, farla controllare da un concessionario NISSAN o un'officina qualificata.

ASSISTENZA STERZATA DI PROPILOT ASSIST

AVVERTIMENTO

La mancata osservanza delle avvertenze e istruzioni per un uso corretto della funzione Assistenza sterzata può portare a gravi lesioni o morte.

- **La funzione Assistenza sterzata non può sostituirsi a un comportamento consono durante la guida e non è progettata per correggere un comportamento di guida imprudente, distratto o disattento. L'Assistenza sterzata non sempre interverrà sullo sterzo per mantenere il veicolo all'interno della corsia di marcia. Non è progettato per prevenire la perdita di controllo dello sterzo. È responsabilità del conducente restare sempre vigile, guidare in tutta sicurezza e tenere il veicolo sotto controllo e in carreggiata.**
- **Dato che le possibilità di azione della funzione Assistenza sterzata presentano dei limiti, si consiglia di non fare affidamento esclusivamente su questo sistema. L'Assistenza sterzata non funziona in tutte le condizioni di guida, traffico, meteo o fondo stradale. Guidare sempre con prudenza, operare il veicolo con attenzione e controllare personalmente il veicolo in modo appropriato.**
- **La funzione Assistenza sterzata è destinata soprattutto ad essere utilizzata su autostrade o superstrade in ottimo stato, con curve moderate e con barriere che sepa-**

rano dalla propria corsia di marcia i veicoli che sopraggiungono in direzione opposta. Per evitare incidenti, non utilizzare questo sistema su altri tipi di strada e in città.

- **La funzione Assistenza sterzata interviene sullo sterzo solo per mantenere il veicolo al centro della corsia di marcia. Non consente di evitare oggetti estranei sulla strada o altri veicoli che si immettono nella corsia.**
- **È responsabilità del conducente restare sempre vigile, guidare in tutta sicurezza e tenere il veicolo sotto controllo e in carreggiata. Non togliere mai le mani dal volante durante la guida. Tenere sempre le mani sul volante e guidare il veicolo con prudenza.**
- **Quando si utilizza il sistema Assistenza sterzata, guidare sempre con prudenza e attenzione. Leggere e comprendere a fondo il Libretto di uso prima di usare la funzione Assistenza sterzata. Per evitare lesioni gravi o mortali, non fare affidamento solo sul sistema per prevenire incidenti o per controllare la velocità del veicolo in casi di emergenza. Usare l'Assistenza sterzata solamente quando le condizioni del traffico e della strada lo permettono.**

Funzionamento dell'Assistenza sterzata di ProPILOT Assist

La funzione Assistenza sterzata controlla il sistema di sterzata per facilitare il mantenimento del veicolo al centro della corsia di marcia durante la guida. La funzione Assistenza sterzata è combinata al sistema Intelligent Cruise Control (ICC). Per

ulteriori informazioni, fare riferimento a "Intelligent Cruise Control (ICC) (veicoli con ProPILOT Assist)" (pag.379).

L'Assistenza sterzata può essere attivata nelle seguenti condizioni:

- Il sistema ICC è attivato e la velocità è impostata.
- Le linee di demarcazione su entrambi i lati vengono rilevate chiaramente.
- Il veicolo viaggia a una velocità superiore a 60 km/h (37 miglia/h) oppure viene rilevato un veicolo davanti mentre si viaggia a una velocità inferiore a 60 km/h (37 miglia/h).
- Il conducente tiene le mani sul volante.
- Il veicolo viene guidato al centro della corsia di marcia.
- Gli indicatori di direzione non vengono azionati.
- Il tergicristallo non è azionato alla velocità alta (HI) (la funzione Assistenza sterzata viene disabilitata circa 10 secondi dopo l'azionamento del tergicristallo).

Interruttori dell'Assistenza sterzata di ProPILOT Assist

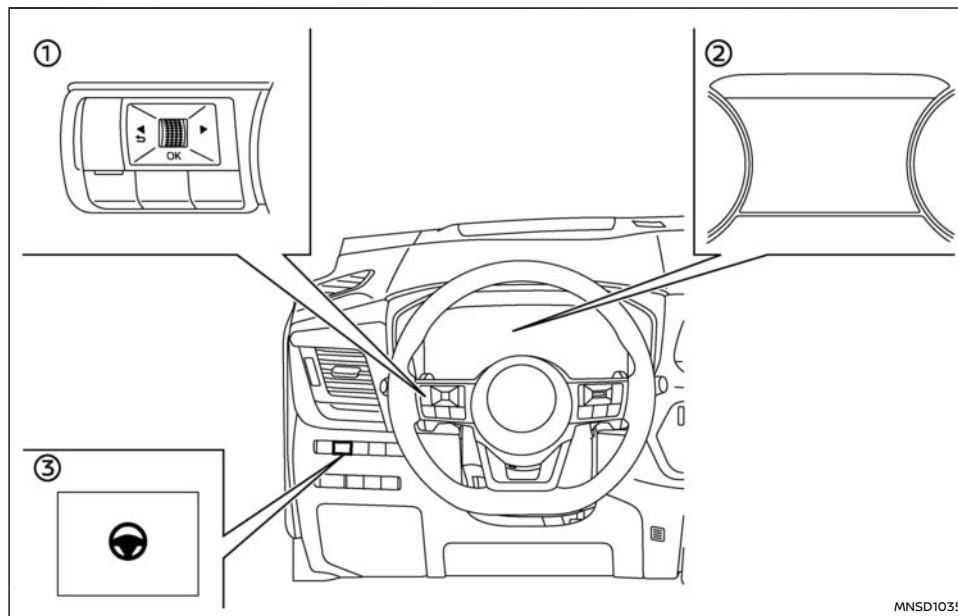

- ① Comandi al volante (sinistra)
- ② Display informativo multifunzione
- ③ Interruttore assistenza sterzata

Per attivare (ON) o disattivare (OFF) il sistema di Assistenza sterzata, premere l'interruttore Assistenza sterzata sul quadro strumenti.

Quando si usa l'interruttore Assistenza sterzata per attivare o disattivare il sistema, il sistema si ricorda l'impostazione quando il motore viene riavviato. Per modificare l'impostazione su ON o OFF è necessario premere di nuovo l'interruttore.

L'interruttore Assistenza sterzata cambia lo stato della selezione [Assist. Sterzata] nella schermata

[Impostazioni] del display informativo multifunzione.

Display e indicatori dell'Assistenza sterzata di ProPILOT Assist

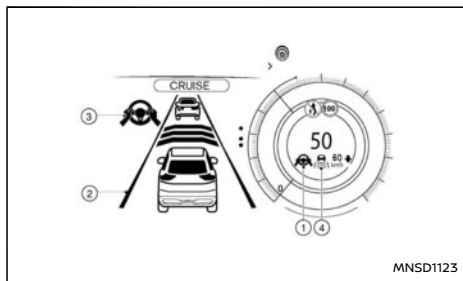

1. Indicatore/avviso dello stato dell'assistenza sterzata

Visualizza lo stato dell'Assistenza sterzata mediante il colore dell'indicatore/avviso.

- Senza indicatore: Assistenza sterzata disattivata
- Grigio: Assistenza sterzata in standby
- Verde: Assistenza sterzata attiva
- Giallo: Malfunzionamento dell'Assistenza sterzata
- Rossa: Rilevate mani non sul volante

2. Indicatore linea di demarcazione

Indica se il sistema rileva le linee di demarcazione.

- Grigio: Linee di demarcazione non rilevate
 - Verde: Linee di demarcazione rilevate
 - Giallo: Cambio accidentale di corsia rilevato
- ### 3. Indicatore dello stato dell'Assistenza sterzata

Visualizza lo stato dell'Assistenza sterzata mediante il colore dell'indicatore/avviso.

- Grigio: Assistenza sterzata in standby
- Verde: Assistenza sterzata attiva

4. Indicatore linea di demarcazione/indicatore stato controllo velocità/indicatore distanza impostata

Visualizza lo stato della funzione assistenza sterzata mediante il colore dell'indicatore linea di demarcazione.

- Indicatore linea di demarcazione (nessuna corsia): Assistenza sterzata disattivata
- Indicatore linea di demarcazione (verde): Assistenza sterzata attiva
- Indicatore linea di demarcazione (grigio): Assistenza sterzata in standby

Quando l'Assistenza sterzata è in funzione, l'indicatore di stato dell'Assistenza sterzata ① e ③ e l'indicatore della linea di demarcazione ② e ④ nel display informativo multifunzione diventano verdi. Quando la funzione Assistenza sterzata viene inizialmente attivata, viene emesso un segnale acustico.

Quando l'Assistenza sterzata entra in modalità standby, l'indicatore dello stato dell'Assistenza sterzata ① e ③ e l'indicatore della linea di demarcazione ② e ④ nel display informativo

multifunzione diventano grigi. Se l'Assistenza sterzata è stata disattivata automaticamente perché non erano più soddisfatte le condizioni necessarie per l'attivazione, viene emesso un segnale acustico doppio.

Intelligent Lane Intervention (ILI) di ProPILOT Assist

Quando a causa di una curva o di un forte vento trasversale le capacità dell'Assistenza sterzata vengono superate e il veicolo si avvicina al limite sinistro o destro della corsia di marcia, il volante vibra, viene emesso un segnale acustico di avvertimento e la spia ILI (gialla) nel quadro strumenti lampeggia per avvisare il conducente. Quindi il sistema ILI agisce automaticamente e per breve tempo i freni, per aiutare il conducente a evitare di uscire dalla corsia e a ritornare al centro della corsia di marcia. Ciò avviene in aggiunta a eventuali altri interventi dell'Assistenza sterzata. Per ulteriori informazioni, fare riferimento a "Sistema Intelligent Lane Intervention di ProPILOT Assist" (pag.415).

Rilevamento delle mani sul volante

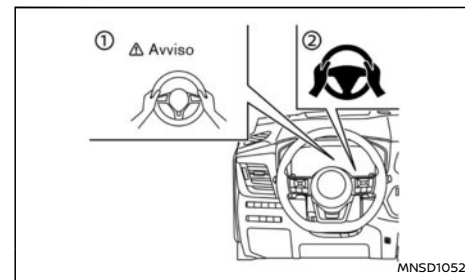

Quando la funzione Assistenza sterzata si attiva, controlla l'azionamento del volante da parte del conducente.

Se il conducente toglie le mani dal volante per un certo periodo di tempo, nel display informativo multifunzione appare l'avviso ① e la spia di avvertimento ② si accende.

Se il conducente non aziona il volante nonostante l'avviso, viene emesso un segnale acustico e l'avviso lampeggia nel display informativo multifunzione. Se il conducente ancora non interviene sul volante, il sistema applica la funzione Emergency Assist (Assistenza alle emergenze), seguita da una breve frenata, invitando in tal modo il conducente a riprendere il controllo della vettura.

Se il conducente non reagisce ancora, ProPILOT Assist accende i lampeggiatori di emergenza e frena il veicolo fino al completo arresto.

Il conducente può annullare il rallentamento in qualsiasi momento azionando lo sterzo, frenando, accelerando o usando l'interruttore ProPILOT Assist.

AVVERTIMENTO

La funzione Assistenza sterzata non è un sistema per la guida senza mani. Tenere sempre le mani sul volante e guidare il veicolo con prudenza. In caso contrario si può verificare una collisione con conseguenti lesioni gravi o morte.

NOTA:

I sensori potrebbero non rilevare la mano o le mani del conducente sul volante e potrebbe verificarsi una sequenza di avvertimenti nelle situazioni seguenti:

- Guida con i guanti.
- Copertura di protezione sul volante.
- Volante tenuto per le parti prive di sensori, ad esempio raccordi in pelle e raggi.

Attivazione/disattivazione della funzione Assistenza sterzata

Per abilitare o disabilitare la funzione Assistenza sterzata utilizzare i seguenti metodi.

Interruttore ProPILOT Assist sul volante:

Premere l'interruttore ProPILOT Assist. Il sistema ICC verrà attivato. Da notare che l'Assistenza sterzata potrebbe già essere attivata, a seconda delle impostazioni effettuate nel menu [Impostazioni]. Queste impostazioni vengono mantenute quando il motore viene riavviato.

Quindi premere <SET-> nell'interruttore sul lato destro del volante per impostare la velocità del cruise control. Quando il sistema rileva linee di demarcazione chiare, le icone dell'Assistenza sterzata diventano verdi e il sistema Assistenza sterzata si attiva. Per Turchia; viene emesso un segnale acustico quando l'Assistenza sterzata si riavvia.

L'icona dell'Assistenza sterzata rimane grigia se il veicolo viene guidato a velocità inferiori a 60 km/h (37 miglia/h) e non viene rilevato alcun veicolo davanti.

Interruttore Assistenza sterzata:

Per attivare (ON) o disattivare (OFF) il sistema di Assistenza sterzata, premere l'interruttore Assistenza sterzata sul quadro strumenti.

NOTA:

- Quando si usa l'interruttore Assistenza sterzata per attivare o disattivare il sistema, il sistema si ricorda l'impostazione quando il motore viene riavviato. Per modificare l'impostazione su ON o OFF è necessario premere di nuovo l'interruttore.
- L'interruttore Assistenza sterzata cambia lo stato della selezione [Assist. Sterzata] nella schermata [Impostazioni] del display informativo multifunzione.

Impostazione nel display informativo multifunzione:

1. Premere l'interruttore ◀ ▶ al volante ① finché sul display informativo multifunzione non appare [Impostazioni] ②, quindi premere la manopola a scorrimento.
2. Utilizzare la manopola a scorrimento per selezionare [Assistenza guidatore]. Quindi premere la manopola a scorrimento.
3. Selezionare [Assist. Sterzata] e premere la manopola a scorrimento per attivare o disattivare l'Assistenza sterzata.

NOTA:

- Quando sul display informativo multifunzione è visualizzata la schermata dell'Assistenza sterzata, premere il pulsante <OK> sul volante per visualizzare il menu delle impostazioni [Assistenza guidatore].

- Quando si abilita o disabilita il sistema tramite il display informativo multifunzione o quando si preme l'interruttore Assistenza sterzata, il sistema memorizza le impostazioni correnti anche se il motore viene riavviato.

Limitazioni dell'Assistenza sterzata

AVVERTIMENTO

- Nelle situazioni seguenti, la telecamera potrebbe non rilevare correttamente le linee di demarcazione o potrebbe rilevarle in modo non corretto e di conseguenza la funzione Assistenza sterzata potrebbe non funzionare correttamente:
 - Durante la guida su strade dove sono presenti più linee di demarcazione parallele; linee di demarcazione sbiadite o mal verniciate; linee di demarcazione diverse da quelle standard; oppure linee di demarcazione coperte di acqua, sporco, neve, ecc.
 - Durante la guida su strade con linee di demarcazione discontinue
 - Durante la guida su strade che presentano un ampliamento o un restringimento della corsia
 - Durante la guida su strade con più corsie o con linee di demarcazione sbiadite a causa di lavori in corso
 - Durante la guida su strade in cui sono presenti oggetti in forte contrasto, quali ombre, neve, acqua, solchi delle

ruote, linee di giunzione visibili dopo i lavori stradali (la funzione Assistenza sterzata potrebbe rilevare tali oggetti come linee di demarcazione)

- Durante la guida su strade in cui le corsie di marcia si uniscono o si separano
- Se le corsie sono troppo larghe o strette
- Non utilizzare l'Assistenza sterzata nelle condizioni seguenti poiché potrebbe non rilevare correttamente le linee di demarcazione. La noncuranza di queste precauzioni può causare la perdita di controllo del veicolo e provocare un incidente.
 - In condizioni atmosferiche avverse (pioggia, nebbia, neve, polvere, ecc.)
 - Quando le ruote di altri veicoli sollevano pioggia, neve, sabbia ecc.
 - Quando sull'unità telecamera sono presenti tracce di sporco, unto, ghiaccio, neve, pioggia oppure un oggetto estraneo aderisce all'unità
 - Se il vetro davanti alla telecamera è appannato
 - Quando una forte luce (ad esempio la luce del sole o gli abbaglianti dei veicoli in arrivo) colpisce la telecamera
 - In caso di luminosità insufficiente dei fari a causa della presenza di sporco sul vetro o se i fari sono spenti in galleria o al buio

- In caso di cambiamento improvviso della luminosità (ad esempio all'entrata o all'uscita di una galleria o sotto un ponte)
- Durante la guida su strade in cui le corsie di marcia si uniscono o si separano o in presenza di linee di demarcazione temporanee a causa di lavori in corso
- In caso di chiusura di una corsia a causa di lavori stradali
- Quando si percorre una superficie stradale accidentata, quale una strada sterrata
- Quando si percorrono strade con curve strette o tortuose
- Quando si percorrono strade con discese e salite continue
- Non utilizzare l'Assistenza sterzata nelle condizioni seguenti poiché non funzionerà correttamente:
 - Quando uno degli pneumatici del veicolo presenta condizioni anomale (ad esempio, usura, pressione anomala, montaggio del ruotino di scorta, catene da neve, ruote non di serie)
 - Quando parti dell'impianto frenante o delle sospensioni non sono originali
 - Se un oggetto, ad esempio un adesivo, o il carico, ostruiscono il campo visivo della telecamera
 - Quando carichi eccessivamente pe-

santi sono sistemati sul sedile posteriore o nel vano bagagli del veicolo

— Quando la capacità di carico del veicolo viene superata

— Quando si traina un rimorchio o un altro veicolo

- Rumori eccessivi possono interferire con il segnale acustico, coprendone il suono.
- Affinché il sistema ProPILOT Assist funzioni correttamente, il parabrezza davanti alla telecamera deve essere pulito. Sostituire le spazzole del tergicristallo se usurate. Per garantire la costante pulizia del parabrezza, è necessario usare spazzole di dimensioni corrette. Utilizzare solo spazzole tergicristallo originali NISSAN o equivalenti, progettate specificamente per il vostro modello e il vostro anno di produzione. Per procurarsi i ricambi corretti per il veicolo, si consiglia di visitare un concessionario NISSAN o un'officina qualificata.

Assistenza sterzata temporaneamente in standby

Standby automatico dovuto a operazioni di guida:

Quando il conducente aziona l'indicatore di direzione, l'Assistenza sterzata viene temporaneamente messa in standby. (L'Assistenza sterzata si riavvia automaticamente quando le condizioni per il funzionamento sono nuovamente soddisfatte. Per Turchia; viene emesso un segnale acustico quando l'Assistenza sterzata si riavvia.)

Standby automatico:

Nei seguenti casi, viene emesso un segnale acustico doppio e la funzione Assistenza sterzata viene messa temporaneamente in standby. (L'Assistenza sterzata si riavvia automaticamente quando le condizioni per il funzionamento sono nuovamente soddisfatte. Per Turchia; viene emesso un segnale acustico quando l'Assistenza sterzata si riavvia.)

- Quando la corsia di marcia attuale è troppo stretta per potervi funzionare.
- Quando una curva è troppo stretta e non consente al veicolo di rimanere nella corsia di marcia.
- Quando le linee di demarcazione su entrambi i lati non vengono più rilevate.
- Quando a una velocità inferiore a 60 km/h (37 miglia/h) non viene più rilevato alcun veicolo che precede.
- Quando una luce intensa colpisce la telecamera. (Per esempio, all'alba o al tramonto quando la luce colpisce direttamente la parte frontale del veicolo).
- Quando la temperatura della telecamera è troppo alta.

NOTA:

Per i veicoli dotati di ProPILOT Assist con Navi Link su un'autostrada ad accesso limitato identificata come tale dai dati della mappa di navigazione, l'Assistenza sterzata può continuare a funzionare in presenza di linee di demarcazione visibili in entrambi i lati anche se la velocità del veicolo è inferiore a circa 60 km/h

(37 miglia/h) e non viene rilevato alcun veicolo davanti.

Annullamento dell'Assistenza sterzata

Nelle seguenti condizioni, l'Assistenza sterzata viene annullata, viene visualizzato un messaggio di avviso, viene emesso un doppio segnale acustico e gli indicatori Assistenza sterzata vengono disattivati:

- Quando nella corsia di marcia sono presenti linee di demarcazione insolite o quando non è possibile rilevare le linee di demarcazione per un certo periodo di tempo in presenza di condizioni particolari (ad esempio un solco nella neve, il riflesso della luce in una giornata piovosa, la presenza di diverse linee di demarcazione sbiadite).
- Quando il tergicristallo è azionato a velocità alta (HI) (l'Assistenza sterzata viene disabilitata quando il tergicristallo rimane in funzione per più di circa 10 secondi).

Provvedimenti da prendere:

Quando le condizioni di cui sopra non si presentano più, riattivare il sistema Assistenza sterzata usando il pulsante Assistenza sterzata sul quadro strumenti.

Malfunzionamento dell'Assistenza sterzata

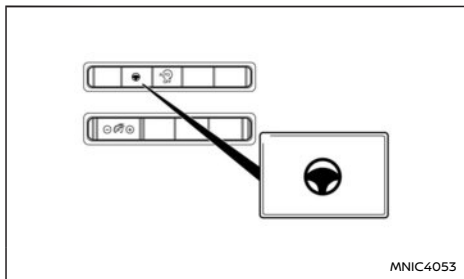

In caso di malfunzionamento del sistema, il sistema viene automaticamente disattivato. La spia di avvertimento della condizione dell'Assistenza sterzata si accende (gialla) e viene visualizzato un messaggio di avvertimento nel display informativo multifunzione. A seconda della situazione, si può sentire un segnale acustico.

Provvedimenti da prendere:

Arrestare il veicolo in un luogo sicuro, inserire la posizione P (parcheggio), spegnere il motore, riaccenderlo, riprendere la guida, assicurarsi di attivare l'Assistenza sterzata tramite il pulsante corrispondente sul quadro strumenti o nel menu [Impostazioni] e impostare di nuovo il sistema Intelligent Cruise Control. Se la spia di avvertimento (gialla) si accende ancora, la funzione Assistenza sterzata potrebbe presentare un malfunzionamento. Sebbene il veicolo sia utilizzabile per la guida normale, fare controllare il sistema da un concessionario NISSAN o un'officina qualificata.

Manutenzione della funzione Assistenza sterzata

Il sensore della telecamera si trova sopra lo specchietto retrovisore interno.

Per mantenere il sistema in buone condizioni operative e prevenire un eventuale malfunzionamento del sistema, osservare quanto segue:

- Tenere il parabrezza sempre pulito.
- Non applicare adesivi (compreso del materiale trasparente) né installare un qualsiasi accessorio in prossimità della telecamera.
- Non apporre materiali riflettenti, ad esempio della carta bianca o uno specchio, sul quadro strumenti. La riflessione della luce solare potrebbe influire negativamente sulle capacità della telecamera di rilevare le linee di demarcazione delle corsie.
- Non colpire o danneggiare le aree circostanti la telecamera. Non toccare l'obiettivo della telecamera né rimuovere la vite montata nella telecamera.

Se la telecamera risulta danneggiata a seguito di un incidente, si consiglia di visitare un concessionario NISSAN o un'officina qualificata.

MODALITÀ CRUISE CONTROL TRADIZIONALE (velocità fissa) DI PROPILOT ASSIST

NOTA:

ProPILOT Assist non fornisce avvisi di avvicinamento, frenate automatiche o assistenza alla sterzata nella modalità cruise control tradizionale (velocità fissa).

Questa modalità consente di guidare a una

velocità superiore a circa 30 km/h (20 miglia/h) senza dover tenere il piede sul pedale acceleratore.

AVVERTIMENTO

- **In modalità cruise control tradizionale (velocità fissa), non viene emesso alcun segnale acustico per avvisare in caso di avvicinamento eccessivo al veicolo che precede, poiché non viene rilevato il veicolo davanti, né la distanza tra i due veicoli.**
- **Prestare particolare attenzione alla distanza tra il vostro veicolo e il veicolo che precede, per prevenire un eventuale scontro.**
- **Controllare sempre l'impostazione nel display del sistema ICC.**
- **Non usare la modalità cruise control tradizionale (velocità fissa) quando si viaggia nelle condizioni seguenti:**
 - Quando non è possibile mantenere il veicolo ad una velocità costante
 - In presenza di traffico intenso o che procede a velocità variabile
 - Su strade tortuose o collinose
 - Su strade sdrucciolevoli (pioggia, neve, ghiaccio, ecc.)
 - In zone molto ventose
- **La noncuranza di queste precauzioni può causare la perdita di controllo del veicolo o provocare un incidente.**

Interruttori cruise control tradizionale (velocità fissa) di ProPILOT Assist

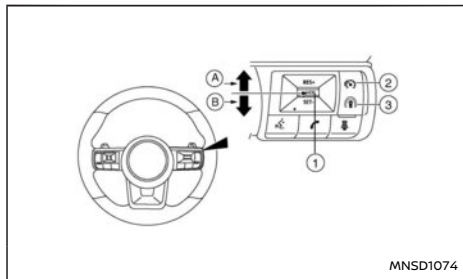

- ① Interruttore <CANCEL>
- Ⓐ Interruttore <RES+> (Resume)
- Ⓑ Interruttore <SET-> (Set)
- ② Interruttore "ON/OFF" principale del limitatore di velocità (se in dotazione)
- ③ Interruttore ProPILOT Assist.

Display e indicatori della modalità cruise control tradizionale (velocità fissa) di ProPILOT Assist

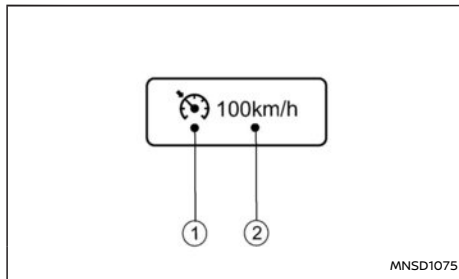

Il display è integrato nel display informativo multifunzione.

1. Indicatore Cruise:

Questo indicatore indica la condizione della modalità cruise control tradizionale (velocità fissa) del sistema ICC in base al colore.

- Indicatore Cruise Control attivato (grigio): Indica che l'interruttore ICC è su ON.
- Indicatore Cruise control impostato (verde): Indica che la velocità di crociera è impostata.
- Avviso cruise control (giallo): Indica la presenza di un malfunzionamento nella modalità cruise control tradizionale (velocità fissa) del sistema ICC.

2. Indicatore velocità veicolo impostata:

Questo indicatore indica la velocità impostata del veicolo.

- Grigio: cruise control in standby
- Verde: cruise control attivo

Funzionamento della modalità cruise control tradizionale (velocità fissa) di ProPILOT Assist

Per attivare la modalità cruise control tradizionale (velocità fissa), tenere premuto l'interruttore blu di ProPILOT Assist per più di circa 1,5 secondi.

Quando ProPILOT Assist viene attivato premendo l'interruttore blu, il display e gli indicatori del sistema ICC vengono visualizzati sul display informativo multifunzione. Tenendo premuto l'interruttore ProPILOT Assist per più di circa 1,5 secondi, il display del sistema ProPILOT Assist si spegne. Appare l'indicatore Cruise. Ora è possibile impostare la velocità di crociera desiderata. Premendo di nuovo l'interruttore ProPILOT Assist, il sistema si spegne completamente. Quando si spegne l'accensione, anche il sistema viene disattivato automaticamente.

Per usare di nuovo il sistema ICC, premere e rilasciare velocemente l'interruttore ProPILOT Assist (modalità di controllo della distanza di sicurezza) o premerlo di nuovo e tenerlo premuto (modalità cruise control tradizionale) per attivarlo.

ATTENZIONE

Per evitare di attivare accidentalmente il sistema cruise control, accertarsi di disinserire l'interruttore ProPILOT Assist quando non si usa il sistema cruise control.

Per impostare la velocità di crociera, accelerare fino a raggiungere la velocità desiderata, quindi premere l'interruttore <SET-> e rilasciarlo. (Il colore dell'indicatore Cruise cambia in verde e si accende l'indicatore velocità veicolo impostata.) Togliere il piede dal pedale dell'acceleratore. Il veicolo manterrà la velocità impostata.

- Per sorpassare un altro veicolo, premere il pedale dell'acceleratore. Rilasciando il pedale, il veicolo ritorna alla velocità di crociera precedentemente impostata.
- Il veicolo potrebbe non essere in grado di mantenere la velocità impostata quando si percorrono tratti in salita o in discesa. Se ciò accade, intervenire personalmente per mantenere costante la velocità del veicolo.

Per annullare la velocità preimpostata, usare una delle procedure seguenti:

- Premere l'interruttore <CANCEL>. L'indicatore della velocità impostata del veicolo e l'indicatore Cruise diventano grigi.
- Dare un colpetto sul pedale del freno. L'indicatore della velocità impostata del veicolo e l'indicatore Cruise diventano grigi.
- È anche possibile disattivare completamente il sistema ProPILOT Assist. Disattivare ProPILOT Assist premendo l'interruttore blu. Si spengono sia l'indicatore cruise control che l'indicatore della velocità impostata del veicolo.

Per impostare una velocità di crociera più alta, adottare uno dei tre metodi seguenti:

- Premere il pedale dell'acceleratore. Quando il veicolo raggiunge la velocità desiderata, premere e rilasciare l'interruttore <SET->.

- Tenere premuto l'interruttore <RES+>. Quando il veicolo raggiunge la velocità desiderata, rilasciare l'interruttore.
- Premere, quindi rilasciare rapidamente l'interruttore <RES+>. Ogni volta che si effettua quest'operazione, la velocità impostata aumenta di circa 1 km/h (1 miglio/h).

Per impostare una velocità di crociera più bassa, adottare uno dei tre metodi seguenti:

- Premere leggermente il pedale del freno. Quando il veicolo raggiunge la velocità desiderata, premere l'interruttore <SET-> e rilasciarlo.
- Tenere premuto l'interruttore <SET->. Rilasciare l'interruttore quando il veicolo rallenta fino alla velocità desiderata.
- Premere, quindi rilasciare rapidamente l'interruttore <SET->. Ogni volta che si effettua quest'operazione, la velocità impostata diminuisce di circa 1 km/h (1 miglio/h).

Per ripristinare la velocità preimpostata dopo l'annullamento del sistema ICC, premere e rilasciare l'interruttore <RES+>. Superando la velocità di 30 km/h (20 miglia/h), il veicolo ripristina l'ultima velocità di crociera impostata.

Sistema temporaneamente non disponibile

Viene emesso un segnale acustico e il controllo viene automaticamente disabilitato nelle condizioni seguenti:

- Quando è azionato il freno di stazionamento.
- Quando il sistema ESP (compreso il sistema di controllo trazione) è in funzione.

- Quando la ruota è in fase di pattinamento.
- Quando è disattivato il sistema ESP.

In caso di funzionamento improprio del sistema, viene emesso un segnale acustico e il colore dell'indicatore Cruise passa a giallo.

Provvedimenti da prendere:

Se il colore dell'indicatore Cruise passa a giallo, parcheggiare il veicolo in un luogo sicuro. Spegnerne il motore, riavviarlo e riprendere la guida, quindi effettuare di nuovo l'impostazione.

Se non è possibile effettuare le impostazioni o l'indicatore rimane acceso, potrebbe indicare un guasto al sistema. Sebbene il veicolo sia utilizzabile in condizioni normali, fare controllare il veicolo da un concessionario NISSAN o un'officina qualificata.

LIMITATORE DI VELOCITÀ DI PROPILOT ASSIST (se in dotazione)

Il limitatore di velocità permette di impostare il limite di velocità desiderato. Con il limitatore di velocità attivato, è possibile frenare e accelerare nel modo consueto, senza che il veicolo superi la velocità impostata.

Quando il veicolo raggiunge il limite di velocità impostato o se questo limite è inferiore alla velocità attuale del veicolo, il pedale dell'acceleratore sarà disabilitato fino a che la velocità del veicolo non scenderà sotto il limite di velocità impostato.

Quando la velocità effettiva del veicolo supera quella impostata, verrà emesso un avviso acustico poco dopo averla superata e senza che sia rilevato l'intervento del conducente.

Quando il limitatore di velocità è in funzione, il sistema cruise control non può essere attivato.

AVVERTIMENTO

- Il limitatore di velocità quindi non ricorre automaticamente all'applicazione della forza frenante per ritornare al limite di velocità impostato.
- Osservare sempre i limiti di velocità indicati. Non impostare una velocità superiore al limite indicato.
- Controllare sempre lo stato di impostazione del limitatore di velocità sul display informativo multifunzione.
- Con il limitatore impostato, raggiungere il limite impostato senza accelerare violentemente, in modo da assicurare che il sistema possa limitare la velocità del veicolo in modo appropriato.
- Nel caso in cui si utilizzino dei tappetini aggiuntivi, accertarsi che siano fissati correttamente e che non possano interferire con il movimento del pedale dell'acceleratore. Tappetini non adatti al veicolo possono impedire il funzionamento corretto del limitatore di velocità.

Gli interruttori per il funzionamento del limitatore di velocità sono montati al volante (sul lato destro). Le condizioni operative del limitatore di velocità sono visualizzate sul display informativo multifunzione. Per maggiori dettagli, vedere "Display informativo multifunzione" (pag.85).

Funzionamento del limitatore di velocità di ProPILOT Assist

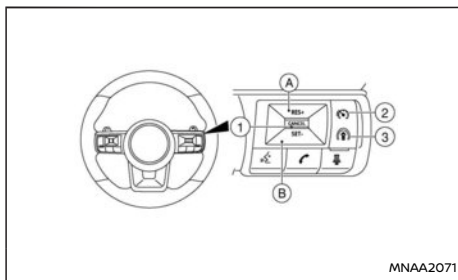

- ① Interruttore <CANCEL>
- Ⓐ Interruttore <RES+> (Resume)
- Ⓑ Interruttore <SET-> (Set)
- ② Interruttore "ON/OFF" principale del limitatore di velocità (se in dotazione)
- ③ Interruttore ProPILOT Assist.

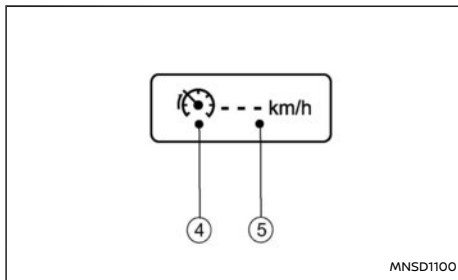

Prima dell'impostazione della velocità

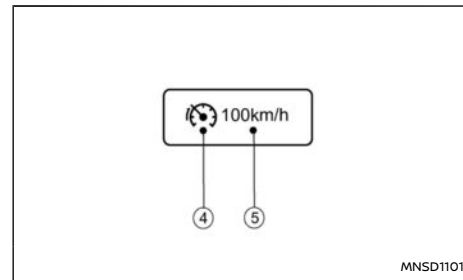

Dopo l'impostazione della velocità

- ④ Simbolo del limitatore di velocità
- ⑤ Velocità impostata

Attivazione del limitatore di velocità:

Si può attivare il limitatore di velocità dopo l'avviamento del motore o durante la guida.

Premere l'interruttore "ON/OFF" principale del limitatore di velocità (2).

Il simbolo del limitatore di velocità (4) e la velocità impostata (5) si accendono sul display informativo multifunzione.

NOTA:

Quando si attiva il sistema del limitatore di velocità, si attivano contemporaneamente anche il sistema Intelligent Lane Intervention (ILI) e il sistema Intelligent Blind Spot Intervention, purché questi sistemi siano attivati nel menu [Assistenza guidatore] nel display informativo multifunzione. Per ulteriori informazioni, vedere "Sistema Intelligent Lane Intervention di ProPILOT Assist" (pag.415) e "Sistema di avviso su

angolo cieco (BSW)/Sistema Intelligent Blind Spot Intervention (se in dotazione)" (pag.274).

Impostazione del limite di velocità:

Premere l'interruttore <SET-> .

Il limite di velocità verrà impostato alla velocità corrente.

Se si marcia ad una velocità inferiore a 30 km/h (20 miglia/h), il limite di velocità verrà impostato alla velocità minima impostabile di 30 km/h (20 miglia/h).

Quando il limite di velocità è impostato, il simbolo del limitatore di velocità ④ e la velocità impostata ⑤ diventano verdi.

Modifica del limite di velocità:

Usare una delle seguenti operazioni per cambiare un limite di velocità attivo:

- Premere e rilasciare l'interruttore <RES+> (Resume) o l'interruttore <SET-> . Ogni volta che si compie questa operazione, la velocità impostata aumenta o diminuisce di circa 1 km/h (1 miglio/h).
- Tenere premuto l'interruttore <RES+> (Resume) o l'interruttore <SET-> . La velocità impostata aumenta o diminuisce fino al multiplo successivo di 5 km/h (5 miglia/h) e quindi in passaggi da 5 km/h (5 miglia/h).

Il nuovo limite di velocità impostato ⑤ verrà visualizzato sul display informativo multifunzione.

Quando la velocità effettiva del veicolo supera quella impostata, verrà emesso un avviso acustico poco dopo averla superata e senza che sia rilevato l'intervento del conducente.

Annullamento del limite di velocità:

Per annullare il limite di velocità impostato, premere l'interruttore <CANCEL> . Il simbolo del limitatore di velocità ④ e la velocità impostata ⑤ visualizzati sul display informativo multifunzione diventeranno grigi.

È anche possibile disabilitare il limitatore di velocità abbassando a fondo il pedale dell'acceleratore oltre il punto di resistenza.



AVVERTIMENTO

- **Il veicolo potrebbe accelerare quando viene annullato il limitatore di velocità.**
- **Nel caso in cui si utilizzino dei tappetini aggiuntivi, accertarsi che siano fissati correttamente e che non possano interferire con il movimento del pedale dell'acceleratore. Tappetini non adatti al veicolo possono impedire il funzionamento corretto del limitatore di velocità.**

Abbassare a fondo il pedale dell'acceleratore oltre il punto di resistenza. Il funzionamento del limitatore di velocità verrà sospeso per permettere la guida a una velocità superiore al limite impostato. La velocità impostata ⑤ lampeggia e viene emesso un segnale acustico. Il limitatore di velocità ripristinerà automaticamente il funzionamento non appena la velocità scende sotto il limite impostato.

Ripristinare la velocità precedentemente impostata:

Se è stato cancellato un limite di velocità impostato, la velocità impostata verrà salvata nella memoria del limitatore di velocità.

Questo limite di velocità può essere riattivato premendo l'interruttore <RES+> (Resume) ④.

Se la velocità corrente del veicolo è superiore alla velocità impostata in precedenza, il pedale dell'acceleratore verrà disabilitato e la velocità impostata ⑤ lampeggerà fino a che la velocità del veicolo non sarà scesa sotto il limite impostato.

Quando la velocità effettiva del veicolo supera quella impostata, verrà emesso un avviso acustico poco dopo averla superata e senza che sia rilevato l'intervento del conducente.

Disattivazione del limitatore di velocità:

Il limitatore di velocità verrà disattivato effettuando una delle seguenti operazioni:

- Premere l'interruttore "ON/OFF" principale del limitatore di velocità. Il simbolo del limitatore di velocità ④ e la velocità impostata ⑤ visualizzati sul display informativo multifunzione si spegneranno.
- Premere l'interruttore "ON/OFF" blu di ProPILOT Assist. Le informazioni relative al limitatore di velocità visualizzate nel display informativo multifunzione vengono sostituite dal display di ProPILOT Assist. Per i dettagli, vedere "ProPILOT Assist (se in dotazione)" (pag.378).
- Quando il veicolo si è fermato e l'accensione è portata su **OFF**.

Disattivando il limitatore di velocità, la memoria del sistema contenente le velocità impostate verrà cancellata.

Malfunzionamento del limitatore di velocità:

In caso di malfunzionamento del limitatore di velocità, il simbolo del limitatore di velocità ④ lampeggerà sul display informativo multifunzione.

Disattivare il limitatore di velocità premendo l'interruttore "ON/OFF" principale ③, quindi fare controllare il sistema da un concessionario NISSAN o un'officina qualificata.

SISTEMA DI AVVISO DI CAMBIO ACCIDENTALE DI CORSIA (LDW) DI PROPILOT ASSIST

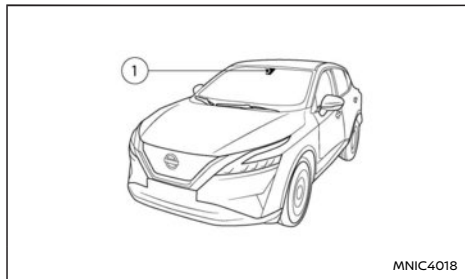

Il sistema LDW funziona quando il veicolo viaggia alle seguenti velocità e superiori e solamente se le linee di demarcazione della corsia sono chiaramente visibili:

- Per Europa:
Circa 60 km/h (37 miglia/h)
- Esclusa Europa:
circa 70 km/h (45 miglia/h)

Il sistema LDW utilizza l'unità telecamera ① posta

sopra lo specchietto interno per monitorare le linee di demarcazione sulla corsia di marcia.

Il sistema LDW avvisa il conducente mediante l'indicatore LDW nel display informativo multifunzione, vibrazioni nel volante e un segnale acustico quando il veicolo si sta allontanando dalla corsia di marcia.

⚠ AVVERTIMENTO

Il sistema LDW è considerato unicamente un dispositivo di avviso per informare il conducente sull'allontanamento involontario dalla propria corsia. Non è in grado di sterzare il veicolo né di prevenire una perdita di controllo. È responsabilità del conducente restare sempre vigile, guidare in tutta sicurezza e tenere il veicolo sotto controllo e in carreggiata. Se il veicolo non viene utilizzato conformemente a queste limitazioni, si potrebbero riscontrare gravi lesioni o morte.

Funzionamento del sistema LDW di ProPILOT Assist

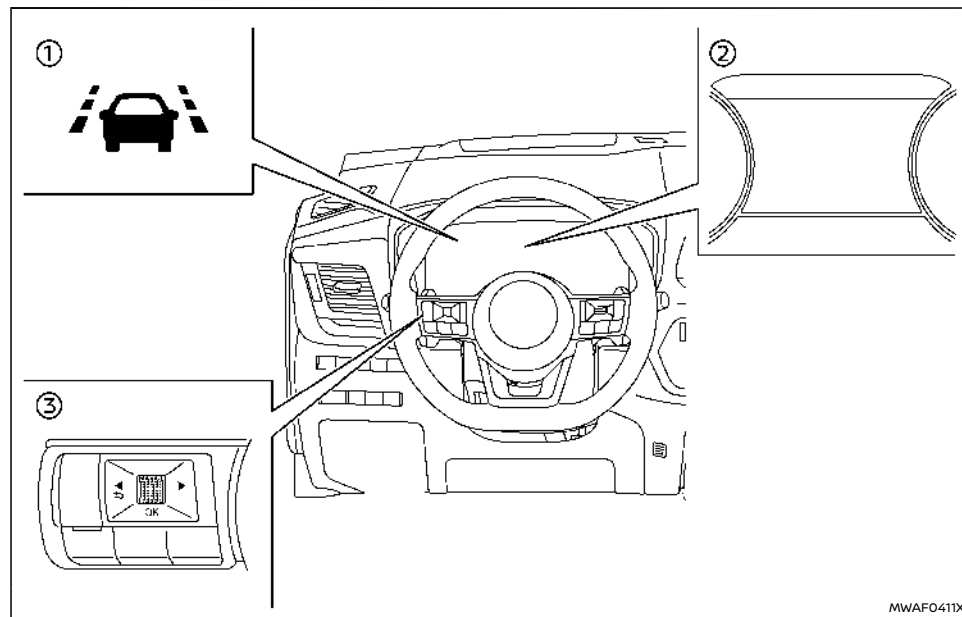

- ① Indicatore LDW (nel display informativo multifunzione)
- ② Display informativo multifunzione
- ③ Comandi al volante (lato sinistro)

Il sistema LDW fornisce una funzione di avviso del cambio accidentale di corsia quando il veicolo

viaggia alle seguenti velocità e superiori e solamente se le linee di demarcazione della corsia sono chiaramente visibili:

- Per Europa:
Circa 60 km/h (37 miglia/h)

- Esclusa Europa:
circa 70 km/h (45 miglia/h)

Quando il veicolo si avvicina ai limiti sinistro o destro della corsia di marcia, il volante vibra, viene emesso un segnale acustico (solo quando l'Assistenza sterzata è attiva) e l'indicatore LDW nel display informativo multifunzione lampeggia per avvisare il conducente.

La funzione di avviso viene interrotta quando il veicolo ritorna sulla sua traiettoria all'interno della corsia di marcia.

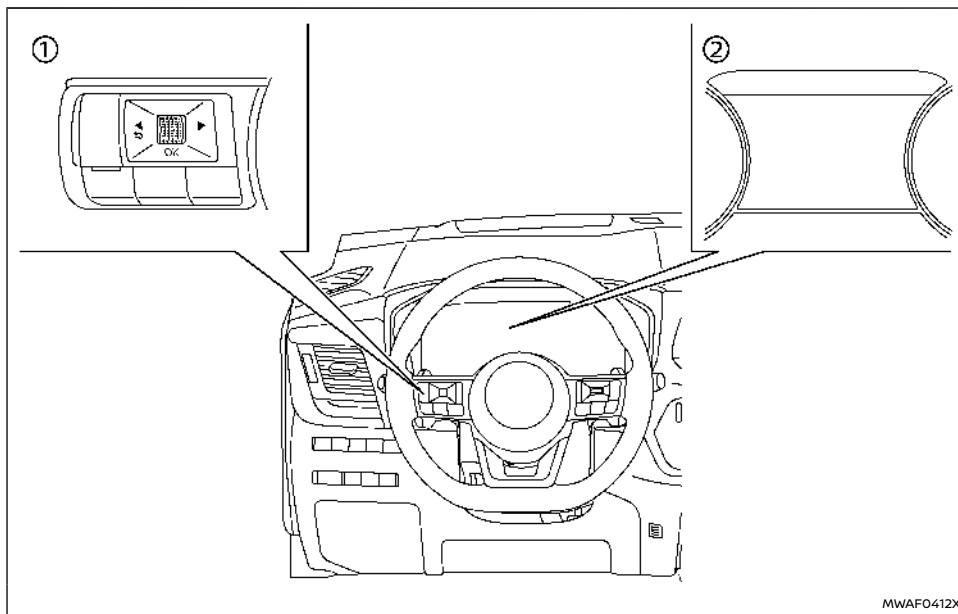

- ① Comandi al volante (lato sinistro)
- ② Display informativo multifunzione

Attivazione o disattivazione del sistema LDW:

Per attivare e disattivare il sistema LDW utilizzare il menu [Impostazioni] sul display informativo multifunzione.

Per i dettagli, vedere "Display informativo multifunzione" (pag.85).

1. Premere l'interruttore ◀ ▶ finché sul display informativo multifunzione non appare [Impostazioni] e quindi premere la manopola a scorrimento. Utilizzare la manopola a scorrimento per selezionare [Assistenza guidatore]. Quindi premere la manopola a scorrimento.
2. Selezionare [Corsia] e premere la manopola a scorrimento.

3. Selezionare [Avviso] e premere la manopola a scorrimento.

NOTA:

- Se si disattiva il sistema LDW usando il menu [Impostazioni], il sistema rimarrà disattivato la volta successiva che si avvia il motore del veicolo.

⚠ AVVERTIMENTO

Di seguito sono elencate le limitazioni di sistema del sistema di avviso di cambio accidentale di corsia. Se il veicolo non viene utilizzato conformemente a queste limitazioni di sistema, si potrebbero causare gravi lesioni o morte.

- Il sistema non entra in funzione a velocità inferiori a circa 60 km/h (37 miglia/h) (per Europa) o 70 km/h (45 miglia/h)(eccetto Europa), o se le linee di demarcazione della corsia non possono essere rilevate.
- Rumori eccessivi possono interferire con il segnale acustico, coprendone il suono.
- Non utilizzare il sistema LDW nelle condizioni seguenti, perché si potrebbero verificare anomalie di funzionamento:
 - In condizioni meteorologiche avverse (pioggia, nebbia, neve, ecc.).
 - Quando si guida su strade dal fondo sdruciolevole, per esempio su ghiaccio o neve.
 - Quando si guida su strade tortuose o accidentate.

- In presenza di una chiusura di corsia in seguito a lavori stradali.
- Quando si guida su una corsia improvvisata o una corsia provvisoria.
- Quando si guida su strade che hanno le corsie strette.
- Quando le condizioni degli pneumatici non sono soddisfacenti (per esempio, usura degli pneumatici, bassa pressione degli pneumatici, montaggio della ruota di scorta, catene da neve, ruote non di serie).
- Quando parti dell'impianto frenante o delle sospensioni non sono originali.
- Quando si traina un rimorchio o un altro veicolo.
- Il sistema potrebbe avere qualche problema di funzionamento nelle condizioni seguenti:
 - Su strade dotate di linee di demarcazione parallele multiple; linee di demarcazione sbiadite o mal verniciate; linee di demarcazione verniciate in giallo; linee di demarcazione non regolari; oppure linee di demarcazione coperte di acqua, sporco, neve, ecc.
 - Su strade dotate di linee di demarcazione interrotte benché ancora rilevabili.
 - Su strade in cui sono presenti curve strette.
 - Su strade in cui sono presenti oggetti

che manifestano un forte contrasto, quali ombre, neve, acqua, solchi delle ruote, linee di giunzione visibili dopo i lavori stradali. (Il sistema LDW può rilevare tali oggetti come linee di demarcazione della corsia.)

- Su strade in cui le corsie di marcia si uniscono e poi si separano.
- Quando la traiettoria del veicolo non si allinea con la linea di demarcazione della corsia.
- Quando si viaggia a poca distanza dal veicolo che precede, ostruendo in tal modo il campo di rilevamento della telecamera.
- Quando il parabrezza di fronte alla telecamera è coperto di pioggia, neve, sporcizia o oggetti.
- In caso di luminosità insufficiente dei fari a causa della presenza di sporco sul vetro dei fari o regolazione impropria dell'assetto.
- Quando una luce intensa colpisce la telecamera. (Per esempio, all'alba o al tramonto quando la luce colpisce direttamente la parte frontale del veicolo).
- In caso di una improvvisa variazione della luminosità. (Per esempio, all'entrata e all'uscita di una galleria, o sotto un ponte).

Condizione di disattivazione temporanea del sistema LDW

Se il veicolo è parcheggiato alla luce diretta del sole in presenza di temperature elevate (superiori a circa 40°C (104°F)) e viene quindi avviato, il sistema LDW potrebbe essere disattivato automaticamente e il messaggio [Non disponibile Elevata temperatura telecamera] apparirà sul display informativo multifunzione.

Il sistema LDW non è progettato per fornire avvisi nelle condizioni seguenti:

- Quando si attiva l'indicatore di direzione e si cambia corsia nella direzione della segnalazione. (Il sistema LDW sarà operativo di nuovo circa due secondi dopo la disattivazione dell'indicatore di direzione.)
- Quando la velocità del veicolo scende sotto circa 60 km/h (37 miglia/h) (per Europa) o 70 km/h (45 miglia/h) (tranne Europa).
- Quando il parabrezza di fronte alla telecamera è coperto di pioggia, neve, sporcizia o oggetti.

Quando le condizioni sopra citate non sono più presenti e le necessarie condizioni operative sono soddisfatte, il funzionamento del sistema LDW sarà ripristinato.

Malfunzionamento del sistema LDW

In caso di malfunzionamento del sistema LDW, il sistema verrà disabilitato automaticamente e il messaggio [Malfunzionamento] apparirà sul display informativo multifunzione. Se il messaggio [Malfunzionamento] appare sul display informativo multifunzione, portarsi in un'area di sosta sicura, spegnere il motore e riavviarlo. Se il messaggio [Malfunzionamento] rimane visualizzato sul display

informativo multifunzione, fare controllare il sistema LDW da un concessionario NISSAN o un'officina qualificata.

Manutenzione della telecamera multisensore

L'unità telecamera ① per il sistema LDW è posta sopra lo specchietto retrovisore interno. Per mantenere il sistema LDW in buone condizioni operative e prevenire malfunzionamenti del sistema, osservare quanto segue:

- Tenere il parabrezza sempre pulito.
- Non applicare adesivi (compreso del materiale trasparente) né installare un qualsiasi accessorio in prossimità della telecamera.
- Non apporre materiali riflettenti, ad esempio della carta bianca o uno specchio, sul quadro strumenti. Il riflesso della luce del sole può influire negativamente sulla capacità di rilevamento della telecamera.
- Non colpire o danneggiare le aree circostanti la telecamera. Non toccare l'obiettivo della telecamera né rimuovere la vite montata nella telecamera. Se la telecamera risulta danneggiata a causa di un incidente, contattare un concessionario NISSAN o un'officina qualificata.

SISTEMA INTELLIGENT LANE INTERVENTION DI PROPILOT ASSIST

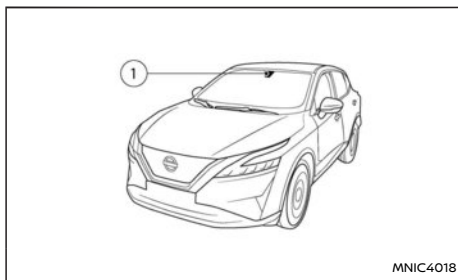

⚠ AVVERTIMENTO

L'inosservanza delle avvertenze e delle istruzioni per un uso appropriato del sistema Intelligent Lane Intervention (ILI) potrebbe portare a lesioni gravi o morte.

- **Il sistema ILI non è in grado di sterzare il veicolo né di prevenire una perdita di controllo. È responsabilità del conducente restare sempre vigile, guidare in tutta sicurezza e tenere il veicolo sotto controllo e in carreggiata in tutte le situazioni.**
- **Il sistema ILI è inteso principalmente per essere usato su autostrade o superstrade ben strutturate. Potrebbe non essere in grado di rilevare le linee di demarcazione su determinate strade, o in presenza di determinate condizioni atmosferiche o di marcia.**

Il sistema ILI deve essere attivato tramite l'interruttore ProPILOT Assist ogni volta che l'accensione viene portata su ON.

Il sistema ILI funziona quando il veicolo viaggia alle seguenti velocità e superiori e solamente se le linee di demarcazione della corsia sono chiaramente visibili:

- Per Europa:
Circa 60 km/h (37 miglia/h)
- Esclusa Europa:
circa 70 km/h (45 miglia/h)

Il sistema ILI avvisa il conducente mediante l'indicatore ILI sul display informativo multifunzione, un segnale acustico (solo quando l'Assistenza sterzata è attiva) e la vibrazione del volante quando il veicolo ha abbandonato il centro della corsia di marcia. Il sistema aiuta il conducente a evitare l'uscita dalla corsia e a riportare il veicolo al centro della corsia di marcia, azionando i freni separatamente sulle ruote di sinistra o di destra (per un breve periodo di tempo).

Il sistema ILI utilizza l'unità telecamera ① posta sopra lo specchietto interno per monitorare le linee di demarcazione della corsia di marcia.

Funzionamento del sistema Intelligent Lane Intervention di ProPILOT Assist

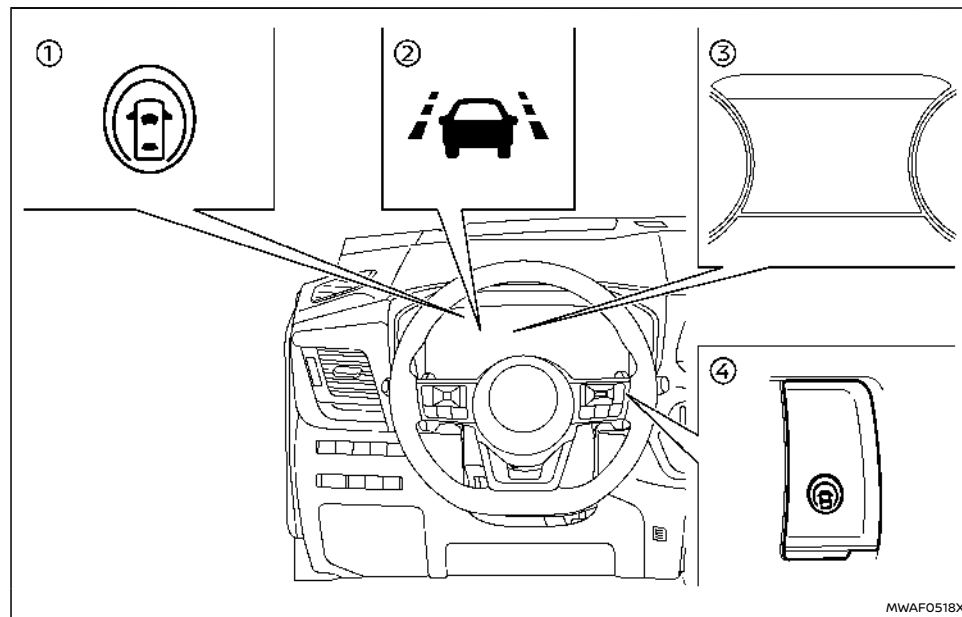

① Indicatore ProPILOT Assist

② Indicatore ILI (nel display informativo multifunzione). Appare solo quando il sistema si attiva (lampeggia con luce gialla).

③ Display informativo multifunzione

④ Interruttore ProPILOT Assist

Il sistema Intelligent Lane Intervention (sistema ILI) funziona a velocità superiori a:

- Per Europa:
Circa 60 km/h (37 miglia/h)

- Esclusa Europa:
circa 70 km/h (45 miglia/h)

Quando il veicolo si avvicina ai limiti sinistro o destro della corsia di marcia, il volante vibra, viene emesso un segnale acustico (solo quando l'Assistenza sterzata è attiva) e l'indicatore ILI (giallo) lampeggia nel display informativo multifunzione per avvisare il conducente. In seguito, il sistema ILI applicherà automaticamente e per breve tempo i freni aiutando il conducente a ritornare al centro della corsia di marcia.

Il sistema ILI entra in funzione quando si preme l'interruttore di ProPILOT Assist o del limitatore di velocità (se in dotazione) sul volante e l'impostazione ILI è abilitata nel menu [Assistenza guidatore] sul display informativo multifunzione. L'indicatore ProPILOT Assist si accende nel display informativo multifunzione.

Attivazione/disattivazione del sistema Intelligent Lane Intervention di ProPILOT Assist

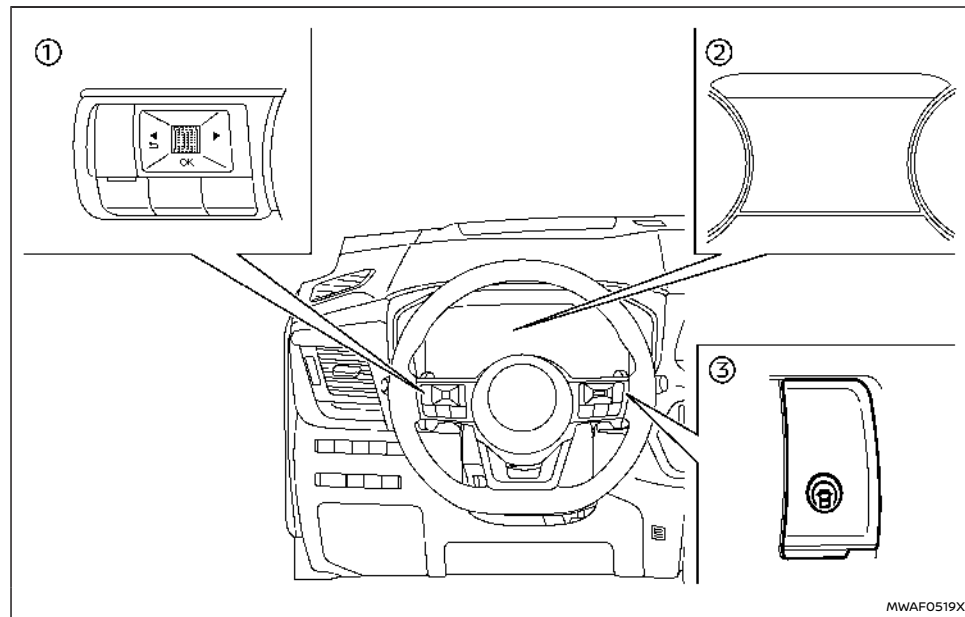

- ① Comandi al volante (lato sinistro)
- ② Display informativo multifunzione
- ③ Interruttore ProPILOT Assist

Il sistema ILI viene attivato quando si preme l'interruttore di ProPILOT Assist o del limitatore di velocità (se in dotazione) sul volante e l'impostazione

zione ILI è abilitata nel menu [Assistenza guidatore] nel display informativo multifunzione. Per disattivare il sistema ILI, premere di nuovo lo stesso interruttore o disabilitare l'impostazione ILI nel menu [Assistenza guidatore]. Il sistema ILI viene disattivato automaticamente quando il motore viene spento.

Per abilitare o disabilitare il sistema ILI:

1. Premere l'interruttore ◀ ▶ finché sul display informativo multifunzione non appare [Impostazioni] e quindi premere la manopola a scorrimento. Utilizzare la manopola a scorrimento per selezionare [Assistenza guidatore]. Quindi premere la manopola a scorrimento.
2. Selezionare [Corsia] e premere la manopola a scorrimento.
3. Selezionare [Intervento] e premere la manopola a scorrimento.
4. Premere l'interruttore ProPILOT Assist per attivare o disattivare il sistema.

NOTA:

- **Attivando ProPILOT Assist, si attiva contemporaneamente anche il sistema ILI. Se il sistema ILI è disabilitato nel menu [Impostazioni], ILI viene attivato automaticamente quando ProPILOT Assist è attivo.**
- **Quando il sistema ILI è abilitato nel menu [Impostazioni], tale sistema può essere attivato o disattivato premendo l'interruttore principale del limitatore di velocità (se in dotazione).**
- **Quando si riavvia il motore, il sistema mantiene le impostazioni correnti sul display informativo multifunzione.**

Limitazioni

AVVERTIMENTO

Di seguito sono elencate le limitazioni del sistema Intelligent Lane Intervention. Se il veicolo non viene utilizzato conformemente a queste limitazioni di sistema, si potrebbero causare gravi lesioni o morte.

- Il sistema ILI potrebbe entrare in funzione se si cambia corsia senza prima attivare l'indicatore di direzione o, per esempio, se in un cantiere stradale si dirige il traffico attraverso una linea di demarcazione esistente. In questo caso potrebbe essere necessario correggere la sterzata per effettuare il cambio di corsia.
- Dato che il sistema ILI potrebbe non attivarsi su determinate strade o in presenza di determinate condizioni atmosferiche o di linee di demarcazione come descritto in questo capitolo, potrebbe succedere che non sempre entri in funzione quando il veicolo devia dalla corsia di marcia, per cui sarà necessario correggere la sterzata.
- Quando il sistema ILI è in funzione, evitare le sterzate brusche o eccessive, altrimenti si può perdere il controllo del veicolo.
- Il sistema ILI non entra in funzione se non riesce a rilevare le linee di demarcazione della corsia di marcia, o a velocità inferiori a circa 60 km/h (37 miglia/h) (per Europa) o 70 km/h (45 miglia/h) (tranne Europa).
- Non utilizzare il sistema ILI nelle condizioni

seguenti, perché si potrebbero verificare anomalie di funzionamento:

- In condizioni meteorologiche avverse (pioggia, nebbia, neve, ecc.).
- Quando si guida su strade dal fondo sdrucchiolevo, per esempio su ghiaccio o neve.
- Quando si guida su strade tortuose o accidentate.
- In presenza di una chiusura di corsia in seguito a lavori stradali.
- Quando si guida su una corsia improvvisata o una corsia provvisoria.
- Quando si guida su strade che hanno le corsie strette.
- Quando le condizioni degli pneumatici non sono soddisfacenti (per esempio, usura degli pneumatici, bassa pressione degli pneumatici, montaggio della ruota di scorta, catene da neve, ruote non di serie).
- Quando parti dell'impianto frenante o delle sospensioni non sono originali.
- Su strade dotate di linee di demarcazione parallele multiple; linee di demarcazione sbiadite o mal verniciate; linee di demarcazione verniciate in giallo; linee di demarcazione non regolari; oppure linee di demarcazione coperte di acqua, sporco, neve, ecc.
- Su strade dotate di linee di demarca-

zione interrotte benché ancora rilevabili.

- Su strade in cui sono presenti curve strette.
- Su strade in cui sono presenti oggetti che manifestano un forte contrasto, quali ombre, neve, acqua, solchi delle ruote, linee di giunzione visibili dopo i lavori stradali. (Il sistema ILI potrebbe rilevare tali oggetti come linee di demarcazione della corsia.)
- Su strade in cui le corsie di marcia si uniscono e poi si separano.
- Quando la traiettoria del veicolo non si allinea con la linea di demarcazione della corsia.
- Quando si viaggia a poca distanza dal veicolo che precede, ostruendo in tal modo il campo di rilevamento della telecamera.
- Quando il parabrezza di fronte alla telecamera è coperto di pioggia, neve, sporcizia o oggetti.
- In caso di luminosità insufficiente dei fari a causa della presenza di sporco sul vetro dei fari o regolazione impropria dell'assetto.
- Quando una luce intensa colpisce la telecamera. (Per esempio, all'alba o al tramonto quando la luce colpisce direttamente la parte frontale del veicolo).
- In caso di una improvvisa variazione

della luminosità. (Per esempio, all'entrata e all'uscita di una galleria, o sotto un ponte).

- Rumori eccessivi possono interferire con il segnale acustico, coprendone il suono.
- Quando la capacità di carico del veicolo viene superata.
- Quando si traina un rimorchio o un altro veicolo.

NOTA:

Mentre il sistema ILI è in funzione, è possibile sentire i rumori di funzionamento del freno. Questo è normale e indica che il sistema ILI funziona correttamente.

ILI temporaneamente non disponibile

Condizione A:

Le funzioni di avvertimento e assistenza del sistema ILI non sono intese per operare nelle seguenti condizioni:

- Quando si segnala il cambio di corsia e si cambia corsia nella direzione indicata. (Il sistema ILI verrà disattivato per circa 2 secondi dopo la disattivazione dell'indicatore di direzione.)
- Quando la velocità del veicolo scende sotto circa 60 km/h (37 miglia/h) (per Europa) o 70 km/h (45 miglia/h) (tranne Europa).

Quando le condizioni menzionate sopra non sono più presenti e le necessarie condizioni operative

sono soddisfatte, le funzioni di avviso e assistenza ritorneranno ad operare.

Condizione B:

La funzione di assistenza del sistema ILI non è progettato per operare nelle seguenti condizioni (la funzione di avviso è sempre operativa):

- Quando si preme il pedale del freno.
- Quando si gira lo sterzo di tanto quanto necessario per cambiare corsia.
- Quando il veicolo accelera durante il funzionamento del sistema ILI.
- Quando interviene l'avviso di avvicinamento del sistema Intelligent Cruise Control (ICC).
- Quando si azionano i lampeggiatori di emergenza.
- Quando si gira una curva ad alta velocità.

Quando le condizioni menzionate sopra non sono più presenti e le necessarie condizioni operative sono soddisfatte, il sistema ILI riprenderà l'intervento sui freni.

Condizione C:

Quando i seguenti messaggi appaiono sul display informativo multifunzione, un segnale acustico verrà emesso e il sistema ILI verrà disattivato automaticamente.

- [Non disponibile Fondo stradale sdruciolevole]:
Quando è in funzione il sistema ESP (tranne la funzione del sistema di controllo trazione (TCS)) o il sistema ABS.
- [Attualmente non disponibile]:

- Quando il sistema ESP è su **OFF**.
- Quando è selezionata la modalità [SNOW] o [OFF-ROAD] (modelli 4WD non dotati di ELA)

Quando le suddette condizioni non sono più presenti, attivare il sistema ILI. Premere di nuovo l'interruttore ProPILOT Assist per riattivare il sistema ILI.

Condizione di disattivazione temporanea in presenza di temperature elevate:

Quando il veicolo è parcheggiato alla luce diretta del sole in presenza di temperature elevate (oltre circa 40°C (104°F)) e quindi viene attivato il sistema ILI, il sistema ILI potrebbe essere disattivato automaticamente e sul display informativo multifunzione verrà visualizzato il seguente messaggio: [Non disponibile Elevata temperatura telecamera] mentre verrà emesso un segnale acustico.

Malfunzionamento del sistema

In presenza di un guasto al sistema ILI, il sistema si disattiva automaticamente. L'indicatore ILI (arancione) si accende, un cicalino suona e il messaggio [Malfunzionamento] appare sul display informativo multifunzione. Se il messaggio [Malfunzionamento] appare sul display informativo multifunzione, portarsi in un'area di sosta sicura, spegnere il motore e riavviarlo. Se il messaggio [Malfunzionamento] rimane visualizzato sul display informativo multifunzione, fare controllare il sistema ILI da un concessionario NISSAN o un'officina qualificata.

Manutenzione della telecamera multisensore

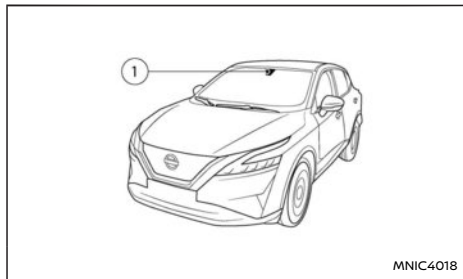

L'unità telecamera ① per il sistema ILI è posta sopra lo specchietto retrovisore interno. Per mantenere il sistema ILI in buone condizioni operative e prevenire un malfunzionamento del sistema, osservare quanto segue:

- Tenere il parabrezza sempre pulito.
- Non applicare adesivi (compreso del materiale trasparente) né installare un qualsiasi accessorio in prossimità della telecamera.
- Non apporre materiali riflettenti, ad esempio della carta bianca o uno specchio, sul quadro strumenti. Il riflesso della luce del sole può influire negativamente sulla capacità di rilevamento delle linee di demarcazione da parte della telecamera.
- Non colpire o danneggiare le aree circostanti la telecamera. Non toccare l'obiettivo della telecamera né rimuovere la vite montata nella telecamera. Se la telecamera risulta danneggiata a causa di un incidente, contattare un

concessionario NISSAN o un'officina qualificata.

INTELLIGENT FORWARD COLLISION WARNING (I-FCW) (se in dotazione)

AVVERTIMENTO

L'inosservanza delle avvertenze e istruzioni per un uso appropriato del sistema I-FCW potrebbe portare a lesioni gravi o mortali.

- Il sistema I-FCW avvisa il conducente in situazioni in cui rileva che la probabilità di una collisione è elevata, ma non è in grado di evitarla. È responsabilità del conducente restare sempre vigile, guidare in tutta sicurezza e tenere il veicolo sotto controllo in tutte le situazioni di marcia.

Il sistema I-FCW avverte il conducente in caso di frenata improvvisa da parte di un secondo veicolo che viaggia nel tratto di strada davanti al veicolo che precede.

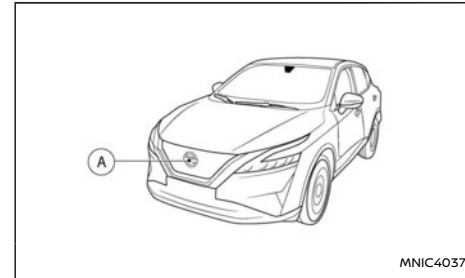

Il sistema I-FCW utilizza un sensore radar A posto sul lato anteriore del veicolo per misurare la distanza da un secondo veicolo che precede sulla stessa corsia di marcia.

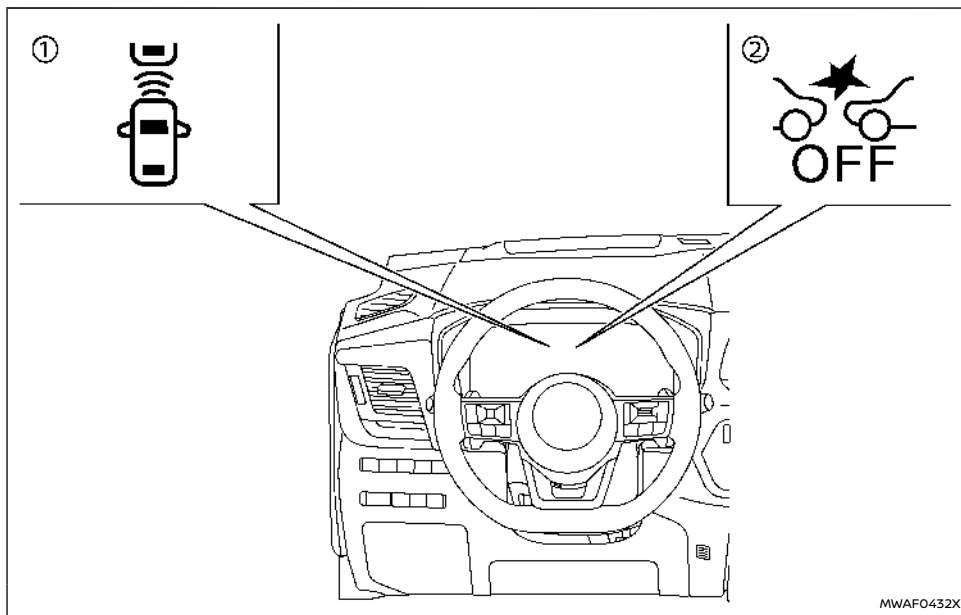

- ① Indicatore di rilevamento veicolo che precede (sul display informativo multifunzione)
- ② Spia di avvertimento Intelligent Emergency Braking (IEB) OFF (sul quadro strumenti)

FUNZIONAMENTO DEL SISTEMA I-FCW

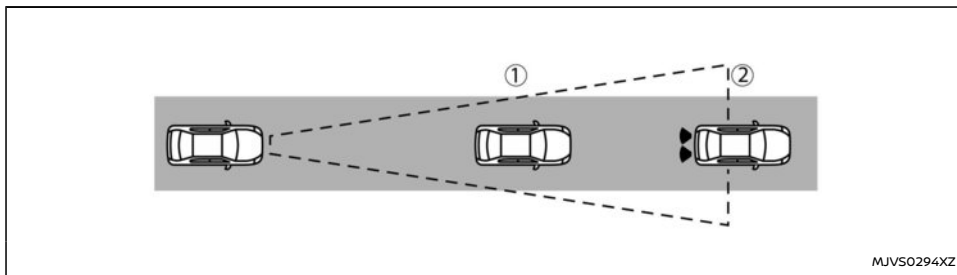

Il sistema I-FCW entra in funzione a velocità superiori a circa 5 km/h (3 miglia/h).

Se il rischio di una collisione frontale è elevato, il sistema I-FCW avverte il conducente mediante il lampeggiamento dell'indicatore di rilevamento veicolo che precede e l'emissione di un segnale acustico.

ATTIVAZIONE/DISATTIVAZIONE DEL SISTEMA I-FCW

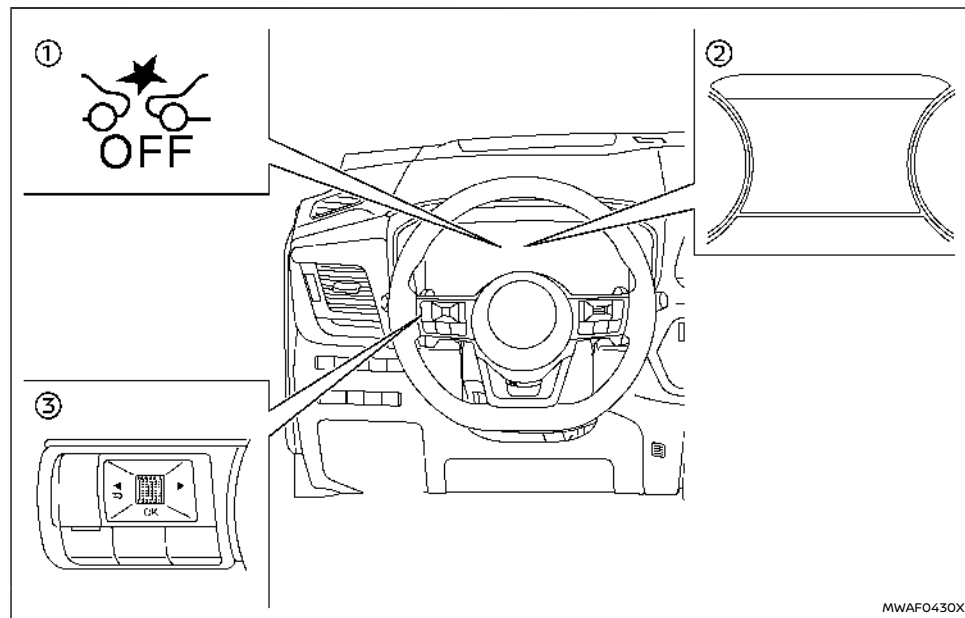

- ① Spia di avvertimento sistema IEB OFF (sul quadro strumenti)
- ② Display informativo multifunzione
- ③ Comandi al volante (lato sinistro)

Effettuare i seguenti passaggi per attivare o disattivare il sistema I-FCW.

1. Premere l'interruttore ◀ ▶ finché sul display informativo multifunzione non appare [Impostazioni] e quindi premere la manopola a scorrimento. Utilizzare la manopola a scorrimento per selezionare [Assistenza guidatore]. Quindi premere la manopola a scorrimento.

2. Nel menu [Assistenza guidatore], evidenziare la voce [Freno d'emergenza] e premere la manopola a scorrimento. In questo modo si attiveranno o disattiveranno i sistemi IEB e I-FCW, se il sistema RAB (freno automatico in retromarcia) NON è in dotazione
3. (Solo se è fornito in dotazione il freno automatico in retromarcia (RAB)): Selezionare [Anteriore] e utilizzare la manopola a scorrimento per attivare o disattivare il sistema.

Quando il sistema I-FCW è disattivato, la spia di avvertimento sistema IEB OFF (arancione) si accende.

NOTA:

- Il sistema I-FCW verrà attivato automaticamente al riavviamento del motore.
- Il sistema I-FCW è integrato nel sistema IEB. Il sistema I-FCW non può essere selezionato separatamente. Quando il sistema IEB è disattivato, si disattiva anche il sistema I-FCW.

LIMITAZIONI DEL SISTEMA I-FCW



Figura A



Figura B

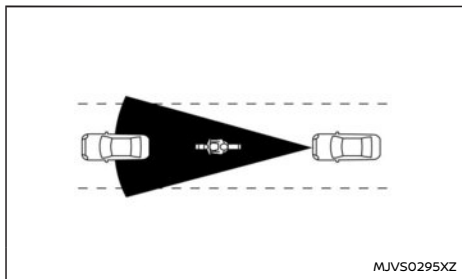

Figura C

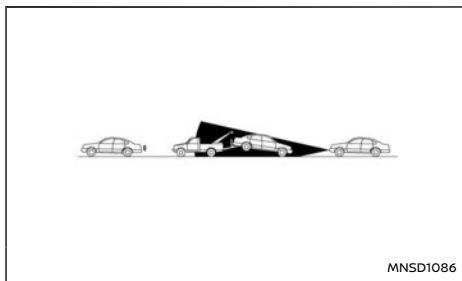

Figura D

AVVERTIMENTO

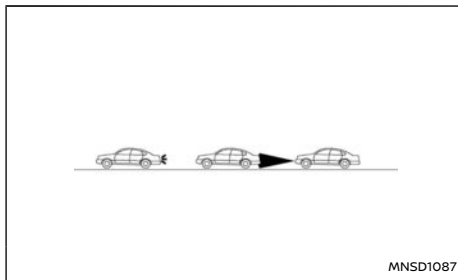
Di seguito sono elencate le limitazioni del sistema I-FCW. Se il veicolo non viene utilizzato conformemente a queste limitazioni di sistema, si potrebbero causare gravi lesioni o morte.

- Il sistema I-FCW non è in grado di rilevare tutti i veicoli in tutte le condizioni.
- Il sensore radar non rileva gli oggetti seguenti:
 - Pedoni, animali o ostacoli presenti nella sede stradale
 - Veicoli provenienti dalla direzione opposta
 - Veicoli che attraversano
- (Figura A) Il sistema I-FCW non funziona quando il veicolo davanti è stretto, ad esempio una motocicletta.
- (Figura B) Il veicolo che precede viene trainato.
- Il sensore radar potrebbe non rilevare un veicolo che precede in presenza delle seguenti condizioni:
 - Neve o pioggia intensa
 - Terra, ghiaccio, neve o altri materiali ricoprono il sensore radar
 - Interferenze causate da altre sorgenti radar
 - Neve o spruzzi d'acqua e fango sollevati dai veicoli in marcia
 - Guidando in una galleria
 - Trainando un rimorchio
- (Figura C) Quando la distanza tra il proprio veicolo e il veicolo che precede è ridotta, il campo operativo del sensore radar viene ostruito.

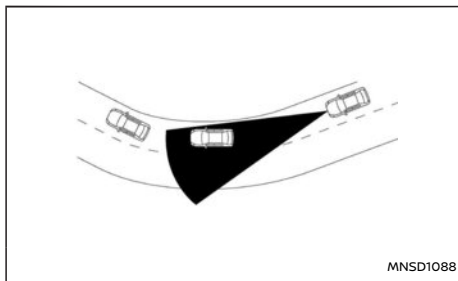
- (Figura D) Quando si percorre una ripida discesa o una strada con le curve strette.
- Il sistema è concepito per verificare automaticamente la funzionalità del sensore, entro certi limiti. Il sistema potrebbe non rilevare alcune forme di ostruzione dell'area del sensore quali per esempio ghiaccio, neve, adesivi. In questa circostanza il sistema potrebbe non essere in grado di avvisare adeguatamente il conducente. Controllare, pulire e liberare regolarmente l'area del sensore.
- Rumori eccessivi possono interferire con il segnale acustico, coprendone il suono.

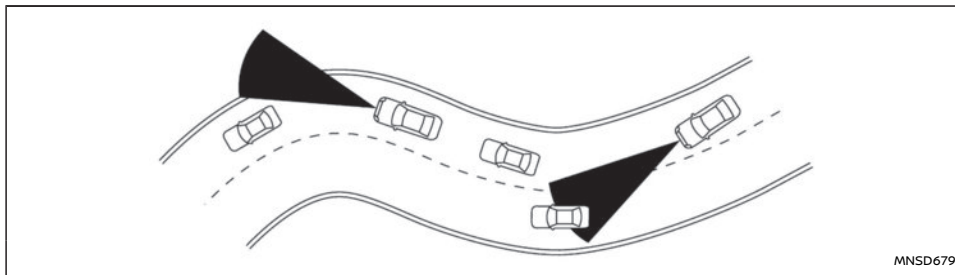

MNSD679

Quando si viaggia su strade tortuose, collinose, curve, strette o strade in costruzione, il sensore radar potrebbe rilevare veicoli presenti sull'altra corsia, o potrebbe temporaneamente non essere in grado di rilevare il veicolo davanti a sé. Questa condizione potrebbe causare un funzionamento improprio del sistema I-FCW.

La capacità di rilevamento veicoli può anche essere condizionata dal funzionamento del veicolo (manovre di sterzata o posizione di marcia all'interno della corsia, ecc.) o dalle condizioni del veicolo. **In questo caso, il sistema potrebbe avvisarvi inaspettatamente mediante il lampeggiamento della spia del sistema di rilevamento veicolo che precede e l'emissione di un segnale acustico. Sarà necessario intervenire personalmente adattando la distanza di sicurezza dal veicolo che precede.**

SISTEMA TEMPORANEAMENTE NON DISPONIBILE

Condizione A

Quando il sensore radar raccoglie interferenze da un altro dispositivo radar, rendendo impossibile l'eventuale rilevamento di un veicolo davanti, il sistema I-FCW viene automaticamente disattivato. La spia di avvertimento sistema IEB OFF (arancione) lampeggia.

Provvedimenti da prendere:

Quando le condizioni sopra riportate non sono più presenti, il funzionamento del sistema I-FCW verrà automaticamente ripristinato.

Condizione B

Nelle seguenti condizioni, in cui è impossibile rilevare un veicolo che precede, il sistema I-FCW viene disattivato automaticamente.

La spia di avvertimento sistema IEB OFF (arancione) lampeggia e il messaggio di avvertimento [Temporaneamente disattivato Radar frontale

bloccato] viene visualizzato sul display informativo multifunzione.

- Quando l'area del sensore sulla parte anteriore del veicolo è coperta di sporco o ostruita.

Provvedimenti da prendere:

Se la spia di avvertimento (arancione) lampeggia, arrestare il veicolo in un luogo sicuro, premere l'Interruttore della posizione P per attivare la posizione P (parcheggio) e spegnere il motore. Pulire la copertura del radar sulla parte anteriore del veicolo con un panno morbido e riavviare il motore. Se la spia di avvertimento rimane accesa, far controllare il sistema I-FCW. Per questo tipo di assistenza, si consiglia di rivolgersi a un concessionario NISSAN o a un'officina qualificata.

- Quando si percorrono strade con pochissimi edifici o strutture (ad esempio, ponti estesi, deserti, campi di neve, guidando lungo lunghe mura)

Provvedimenti da prendere:

Quando le condizioni sopra riportate non sono più presenti, il funzionamento del sistema I-FCW verrà automaticamente ripristinato.

MALFUNZIONAMENTO DEL SISTEMA

In caso di malfunzionamento del sistema I-FCW, il sistema verrà automaticamente disattivato, verrà emesso un segnale acustico, la spia di avvertimento sistema IEB OFF (arancione) si accenderà e il messaggio di avvertimento [Malfunzionamento] apparirà sul display informativo multifunzione.

Provvedimenti da prendere:

Se la spia di avvertimento (arancione) si accende,

fermare il veicolo in un posto sicuro. Spegnere il motore, quindi riavviarlo. Se la spia di avvertimento rimane accesa, far controllare il sistema I-FCW. Per questo tipo di assistenza, si consiglia di rivolgersi a un concessionario NISSAN o a un'officina qualificata.

MANUTENZIONE DEL SISTEMA

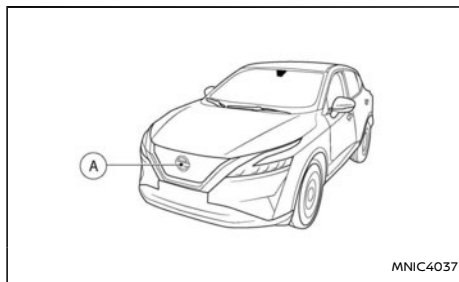

Il sensore (A) è situato sulla parte anteriore del veicolo.

Per tenere il sistema in buone condizioni di funzionamento, osservare attentamente quanto segue:

- Tenere sempre pulita l'area del sensore.
- Non urtare o danneggiare le aree intorno al sensore.
- Non coprire l'area del sensore, né attaccare adesivi o oggetti simili in prossimità di essa. Ciò potrebbe causare guasti o malfunzionamenti.

- Non attaccare oggetti di metallo in prossimità del sensore (griglia di protezione frontale, ecc.), poiché questi potrebbero causare guasti o malfunzionamenti.
- Non modificare, rimuovere o riverniciare la parte anteriore del veicolo in prossimità dell'area del sensore. Prima di personalizzare o ripristinare l'area del sensore, si consiglia di visitare un concessionario NISSAN o un'officina qualificata.

SISTEMA INTELLIGENT EMERGENCY BRAKING (IEB) (se in dotazione)

AVVERTIMENTO

L'inosservanza delle avvertenze e istruzioni per un uso appropriato del sistema IEB può portare a gravi lesioni o morte.

- Il sistema IEB costituisce un supporto supplementare alla guida. Non può sostituirsi però all'attenzione del conducente alle condizioni del traffico, o alla responsabilità di una guida sicura. Non può neanche prevenire incidenti causati da tecniche di guida distratte o pericolose.
- Il sistema IEB non funziona in tutte le condizioni di guida, traffico, meteo o fondo stradale.

Esistono tre tipi di sistema IEB. Quello montato sul vostro veicolo dipende dalle specifiche del veicolo stesso:

- Intelligent Emergency Braking (IEB).
- Intelligent Emergency Braking (IEB) con rilevamento pedone.
- Intelligent Emergency Braking (IEB) con rilevamento pedone e ciclista e supporto all'incrocio.

A seconda delle specifiche del sistema IEB montato sul veicolo, il sistema IEB può assistere il conducente qualora esista il rischio di una collisione frontale con:

- Un veicolo più avanti nella corsia di marcia.
- Un pedone più avanti nella corsia di marcia (con rilevamento pedone in dotazione).

- Un ciclista più avanti nella corsia di marcia (con rilevamento ciclista in dotazione).

L'assistenza all'incrocio (se in dotazione) può assistere il conducente qualora esista il rischio di una collisione frontale

- Quando si svolta a destra o a sinistra incrociando la traiettoria di un veicolo proveniente dalla direzione opposta.
- Quando si svolta a destra o a sinistra e davanti viene rilevato un pedone che si prevede che entrerà nella traiettoria del veicolo.

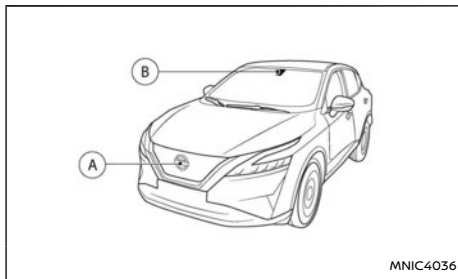

Il sistema IEB utilizza un sensore radar (A) collocato nella parte anteriore del veicolo e una telecamera (B) installata dietro il parabrezza per misurare la distanza dal veicolo, dai pedoni e dai ciclisti che precedono sulla stessa corsia di marcia (con rilevamento pedone o rilevamento pedone e ciclista in dotazione).

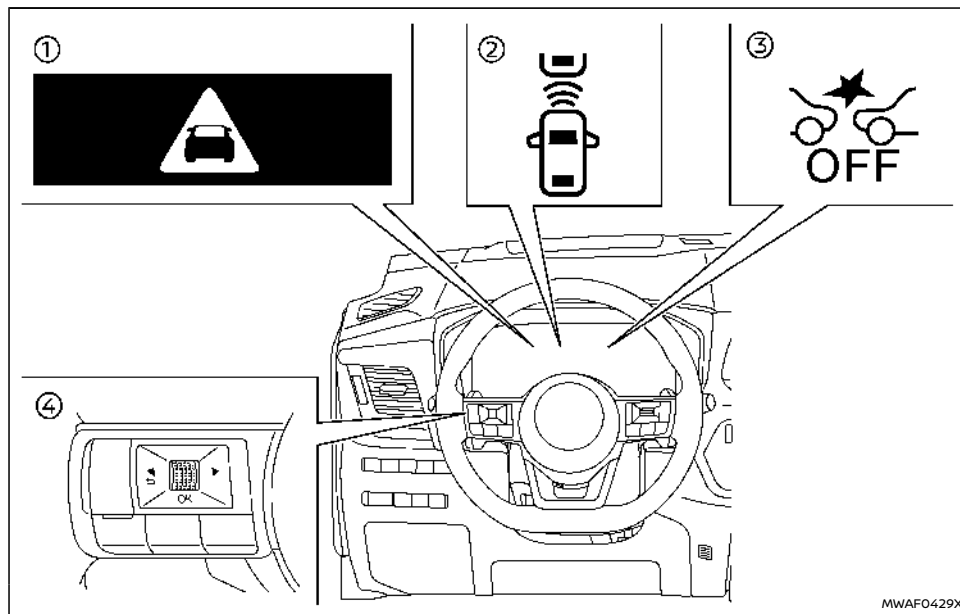

- ① Indicatore avviso di emergenza IEB
- ② Indicatore di rilevamento veicolo che precede (sul display informativo multifunzione)
- ③ Spia di avvertimento sistema IEB OFF (sul quadro strumenti)
- ④ Comandi al volante (lato sinistro)

Panoramica degli avvisi

Avviso	Visivo	Acustico
Primo		Cicalino

Secondo		Cicalino acuto
---------	--	----------------

FUNZIONAMENTO DEL SISTEMA IEB

Se viene rilevato il rischio di una collisione, il sistema IEB prima fornirà al conducente un avviso facendo lampeggiare l'avvertimento (giallo) sul display informativo multifunzione ed emettendo un segnale acustico, e causando l'attivazione intermittente del sistema frenante (attivazione parziale rapida). Inoltre, il sistema IEB applicherà parzialmente i freni. Se il conducente interviene rapidamente ed energicamente sui freni ma il sistema IEB stabilisce che la possibilità di uno scontro frontale è sempre presente, il sistema aumenta automaticamente l'azione frenante.

Se il conducente non reagisce, il sistema IEB produce il secondo avviso visivo (rosso e bianco lampeggiante) e acustico e quindi applica parzialmente i freni, quando la condizione per farlo è soddisfatta. Se il rischio di una collisione è ormai imminente, il sistema IEB applica automaticamente una forza frenante maggiore.

Il sistema IEB funziona quando il veicolo viaggia a velocità superiori a circa 5 km/h (3 miglia/h). Per quanto riguarda la funzione di rilevamento pedone e ciclista (se in dotazione), il sistema IEB funziona a velocità comprese tra 10 e 80 km/h (6 e 50 miglia/h).

L'assistenza all'incrocio (se in dotazione) è operativa se la velocità del veicolo è tra 10 e 25 km/h (6 - 16 miglia/h).

Quando si svolta a sinistra o a destra, l'indicatore di direzione deve essere attivato per assicurare che i veicoli provenienti dalla direzione opposta vengano rilevati dall'assistenza all'incrocio.

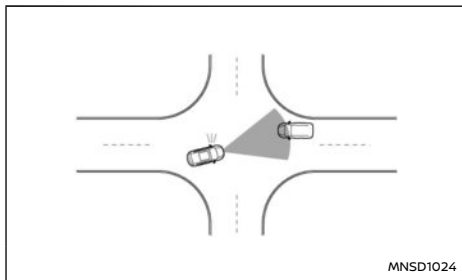

Assistenza all'incrocio (se in dotazione) per un veicolo proveniente dalla direzione opposta

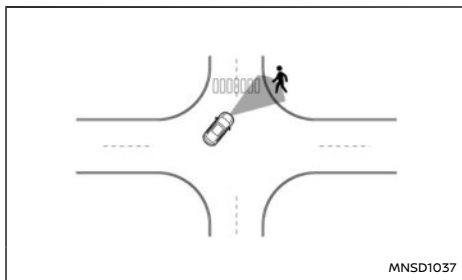

Assistenza all'incrocio (se in dotazione) per un pedone

NOTA:

- **Quando la frenata viene effettuata dal sistema IEB, le luci stop del veicolo si accendono.**
- **Quando il sistema IEB rileva un ostacolo nella traiettoria del veicolo e mostra l'avvertimento IEB, si potrebbero sentire dei rumori provenienti dal vano motore mentre il veicolo appronta i freni per migliorare il tempo di risposta.**

A seconda della velocità del veicolo e della distanza dal veicolo che precede o dal pedone o ciclista più avanti, nonché delle condizioni di guida e del fondo stradale, il sistema può aiutare il conducente a evitare uno scontro frontale o, nel caso questo fosse inevitabile, a ridurne le conseguenze. Se il conducente agisce sullo sterzo, sull'acceleratore o sui freni, il sistema IEB entrerà in funzione con un leggero ritardo o non entrerà affatto in funzione.

Se il sistema IEB ha arrestato il veicolo, il veicolo rimane fermo per circa 2 secondi prima che vengano rilasciati i freni.

Se si preme il pedale del freno mentre il sistema aziona i freni, si può percepire una differenza nella forza richiesta dal pedale e si possono sentire un segnale acustico e una vibrazione. Ciò è normale e non indica un'anomalia. Inoltre, la forza frenante può essere aumentata aumentando la pressione sul pedale.

La frenatura automatica cessa nelle condizioni seguenti:

- Quando si gira lo sterzo di tanto quanto necessario per evitare una collisione.

- Quando non viene più rilevato alcun veicolo, pedone o ciclista davanti.
- Quando si preme il pedale acceleratore.

Attivazione/disattivazione del sistema Intelligent Emergency Braking (IEB)

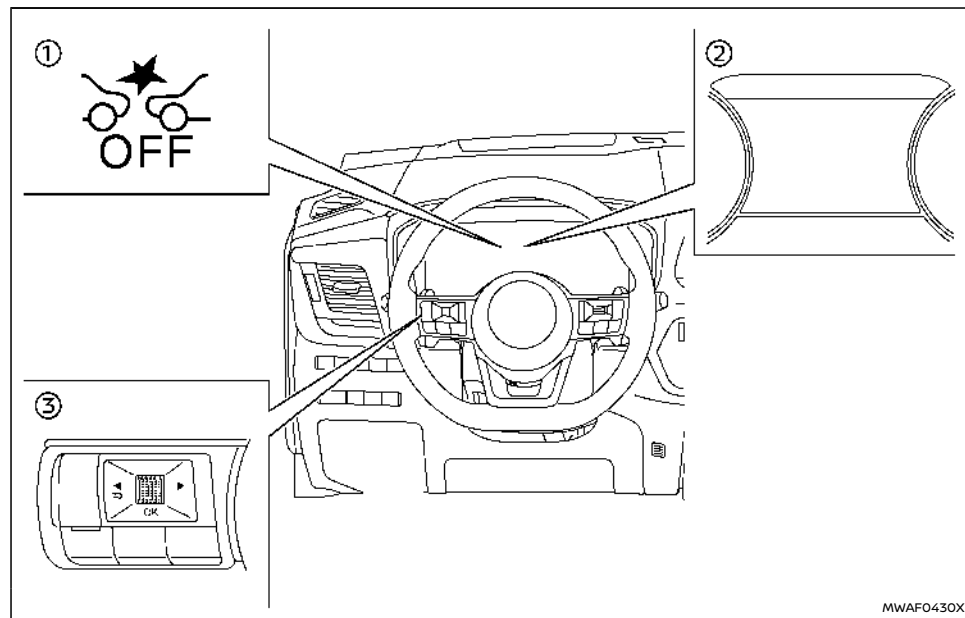

① Spia di avvertimento sistema IEB OFF (sul quadro strumenti)

② Display informativo multifunzione

③ Comandi al volante (lato sinistro)

Effettuare i seguenti passaggi per attivare o disattivare il sistema IEB.

1. Premere il ◀ ▶ pulsante sul lato sinistro del volante finché sul display informativo multifunzione non viene visualizzato il menu [Impostazioni], quindi premere la manopola a scorrimento.

Per maggiori dettagli, vedere "Display informativo multifunzione" (pag.85).

2. Utilizzare la manopola a scorrimento per selezionare il menu [Assistenza guidatore], quindi premere la manopola a scorrimento.
3. Nel menu [Assistenza guidatore], evidenziare la voce [Freno d'emergenza] e premere la manopola a scorrimento. In questo modo si attiverà o disattiverà il sistema IEB, se il sistema freno automatico in retromarcia (RAB) NON è fornito in dotazione.
4. (Solo se è fornito in dotazione il freno automatico in retromarcia (RAB)): Selezionare [Anteriore] e utilizzare la manopola a scorrimento per attivare o disattivare il sistema.

Quando il sistema IEB è disattivato, la spia di avvertimento sistema IEB OFF si accende.

NOTA:

- La disattivazione del sistema ESP causa l'indisponibilità del sistema Intelligent Emergency Braking, indipendentemente dalle impostazioni selezionate nel display informativo multifunzione.
- Il sistema IEB verrà attivato automaticamente al riavviamento del motore.
- Il sistema Intelligent Forward Collision Warning (I-FCW) è integrato nel sistema IEB. Il sistema I-FCW non può essere selezionato separatamente. Quando il sistema IEB è disattivato, lo è anche il sistema I-FCW.

Limitazioni del sistema IEB

AVVERTIMENTO

Di seguito sono elencate le limitazioni del sistema IEB. Se il veicolo non viene utilizzato conformemente a queste limitazioni di sistema, si potrebbero causare gravi lesioni o morte.

- Il sistema IEB non è in grado di rilevare tutti i veicoli, pedoni o ciclisti in tutte le condizioni.
- Il sistema IEB non è in grado di rilevare gli oggetti seguenti:
 - Pedoni di piccola statura (compresi bambini piccoli) e animali.
 - Pedoni seduti nella sedia a rotelle o che usino mezzi di trasporto mobile come motorini, giocattoli azionati da bambini o skateboard.
 - Pedoni in posizione seduta o in una posizione diversa da quella eretta o di cammino.
 - Veicoli che attraversano.
 - Ostacoli sul ciglio della strada.
 - Veicoli parcheggiati.
- L'assistenza all'incrocio (se in dotazione) non rileva quanto segue:
 - Veicoli che sorraggiungono davanti al proprio veicolo.

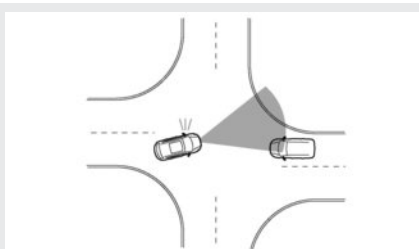

- Le prestazioni del sistema IEB sono piuttosto limitate.
 - Se lungo la traiettoria del veicolo si trova un veicolo fermo e il veicolo viaggia a velocità superiori a circa 100 km/h (62 miglia/h), il sistema IEB non entrerà in funzione.
- Il sistema IEB con la funzione di rilevamento pedoni e ciclisti (se in dotazione) potrebbe non funzionare per pedoni e ciclisti quando fa buio o all'interno di gallerie, anche se è presente un'adeguata illuminazione stradale.
- Il sistema IEB potrebbe non funzionare se il veicolo che precede è stretto (es. una motocicletta).
- Il sistema IEB potrebbe non funzionare se la differenza di velocità tra i due veicoli è minima.
- Il sistema IEB potrebbe non azionare i freni quando la velocità del veicolo è alta nel campo di azione.
- In caso di rilevamento di un pedone, il

sistema IEB con rilevamento pedone (se in dotazione) non emette il primo avviso.

- Il sistema IEB potrebbe non funzionare correttamente o non essere in grado di rilevare un veicolo, pedone o ciclista più avanti nelle condizioni seguenti:
 - In condizioni di oscurità o scarsa illuminazione, per esempio di notte o all'interno di una galleria, compresi i casi in cui i fari del veicolo sono spenti o abbassati, oppure i fanali posteriori del veicolo che precede sono spenti.
 - Quando la direzione della telecamera non è allineata correttamente.
 - Scarsa visibilità (condizioni quali pioggia, neve, nebbia, tempeste di polvere, tempeste di sabbia, e spruzzi dalla superficie stradale).
 - Quando si scende una ripida discesa o si percorrono strade con le curve strette.
 - Percorrendo una superficie stradale accidentata, quale una strada sterrata.
 - Se sporco, ghiaccio, neve o altri materiali coprono il sensore radar.
 - Interferenze causate da altre sorgenti radar.
 - L'area della telecamera del parabrezza è appannata, coperta di sporco, gocce d'acqua, ghiaccio, neve, ecc.
 - Luce forte (es. la luce del sole o gli abbaglianti del veicolo in arrivo) entra

nella telecamera anteriore. La luce forte fa sì che venga gettata un'ombra sulla sagoma del pedone o del ciclista, rendendolo poco visibile.

- Quando si verifica un improvviso cambiamento di luminosità. Per esempio, all'entrata e all'uscita di una galleria o zona ombreggiata, o in caso di fulmini.
- Lo scarso contrasto di una persona contro lo sfondo, ad esempio quando indossa vestiti con colori o disegni simili a quelli dello sfondo.
- Il profilo del pedone è parzialmente oscurato o non identificabile dovuto al fatto che sta trasportando bagagli o indossando indumenti o accessori voluminosi o larghi.
- Quando la posizione o il movimento del proprio veicolo cambia velocemente o significativamente (per esempio, cambio di corsia, svolta del veicolo, sterzata improvvisa, brusca accelerazione o decelerazione).
- Quando il proprio veicolo oppure il veicolo, il pedone o il ciclista davanti si muove velocemente o significativamente, in modo che il sistema non riesca a rilevarlo e reagire in tempo (per esempio, un pedone che avanza velocemente verso il veicolo a distanza ravvicinata, un veicolo che taglia la strada, cambiando corsia, facendo un'inversione di marcia, sterzando im-

provvisamente, accelerando o decelerando bruscamente).

- Quando il veicolo, il pedone o il ciclista devia dal percorso in avanti del veicolo.
- Se la differenza di velocità tra i due veicoli è lieve.
- Per circa 15 secondi dopo l'avviamento del motore.
- Se il veicolo davanti o un veicolo proveniente dalla direzione opposta ha una forma unica o insolita, altezza estremamente bassa o alta, un carico merci inusuale, o quando è stretto (per esempio, una motocicletta).
- Quando il veicolo, il pedone o il ciclista si trova vicino a un segnale stradale, una superficie riflettente (per esempio, acqua presente sulla strada), oppure all'ombra.
- Quando sono raggruppati più pedoni o ciclisti.
- Quando la vista del pedone o del ciclista è ostruita da un veicolo o da un altro oggetto.
- Durante il traino di un rimorchio o di un altro veicolo.
- L'assistenza all'incrocio (se in dotazione) potrebbe non funzionare correttamente o non rilevare un veicolo proveniente dalla direzione opposta o un pedone nelle seguenti condizioni:

- Quando si guida in una corsia di marcia separata da più di 2 corsie da veicoli provenienti dalla direzione opposta durante una svolta a destra o a sinistra.
- Quando non ci si dirige direttamente verso un veicolo proveniente dalla direzione opposta durante una svolta a destra o a sinistra.
- Quando si attraversa la corsia di un veicolo proveniente dalla direzione opposta e un veicolo proveniente dalla direzione opposta si avvicina.

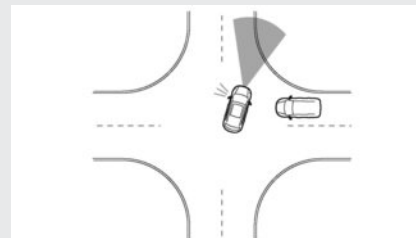

- Quando si effettua una sterzata molto stretta o una curva molto ampia.
- Quando la linea centrale non è riconosciuta dal sistema.
- Quando si susseguono in fila diversi veicoli provenienti dalla direzione opposta.

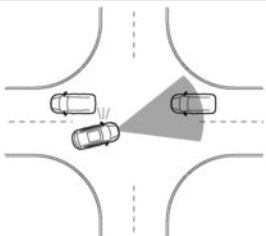

- Quando la corsia è più larga o più stretta del normale.
- Quando la linea centrale è situata vicino a una linea di demarcazione.
- L'efficacia del sistema potrebbero peggiorare nelle condizioni seguenti:
 - Quando il veicolo viene guidato su una strada dal fondo sdruciolevole.
 - Il veicolo è guidato su una strada in pendenza.
 - Carichi eccessivamente pesanti sono sistemati sul sedile posteriore o nel vano bagagli del veicolo.
 - Quando il sistema stop di rallentamento è attivo.
- Il sistema è progettato per controllare automaticamente la funzionalità del sensore (radar e telecamera), entro certi limiti. Il sistema potrebbe non rilevare alcune forme di ostruzione dell'area del sensore, ad esempio ghiaccio, neve, adesivi, ecc. In questi casi, il sistema potrebbe non essere in grado di avvertire il conducente in

maniera appropriata. Controllare, pulire e liberare regolarmente le aree del sensore.

- In alcune condizioni di fondo stradale o traffico, il sistema IEB potrebbe inaspettatamente applicare parzialmente i freni. Quando occorre accelerare, continuare a premere il pedale acceleratore per disabilitare il sistema.
- Rumori eccessivi possono interferire con il segnale acustico, coprendone il suono.
- Gli spazi di frenata aumentano su fondo sdruciolevole.
- Il sistema Intelligent Emergency Braking potrebbe entrare in funzione quando i seguenti elementi presentano similitudini con la sagoma di un pedone o ciclista, o se hanno le stesse dimensioni e si trovano alla stessa posizione dei fanali posteriori di un veicolo o motocicletta.
 - Vernice, un'ombra o un motivo presente sulla strada o sul muro (compresa una segnaletica sbiadita o insolita).
 - Una sagoma formata dalla presenza di strutture stradali più avanti (quali gallerie, viadotti, segnaletica stradale, catarifrangenti installati nelle parti laterali dei veicoli, strisce catadiottriche e guardrail), oggetti presenti sul ciglio della strada (alberi, edifici) e fonti luminose.
 - Una sagoma formata da oggetti pre-

senti sul ciglio della strada, quali alberi, illuminazione, ombre o edifici

- Il sistema IEB potrebbe continuare a funzionare se il veicolo che precede gira a destra o sinistra.
- Il sistema IEB potrebbe entrare in funzione quando il proprio veicolo si avvicina a e sorpassa il veicolo che precede.
- A seconda della forma della strada (strada curva, ingresso e uscita della curva, strada tortuosa, corsia regolata, lavori in corso, ecc.), la funzione potrebbe entrare in funzione temporaneamente per il veicolo che proviene dalla direzione opposta davanti al proprio veicolo.
- Il sistema Intelligent Emergency Braking con rilevamento pedone (se in dotazione) potrebbe reagire a:

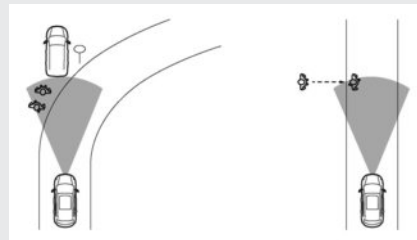

- Oggetti presenti sul ciglio della strada (segnali stradali, guardrail, pedoni, ciclisti, motociclisti, veicoli e così via).
- Oggetti che si trovano sopra la strada

(un ponte basso, segnali stradali e così via).

- Oggetti sul fondo stradale (binari ferroviari, griglie di scolo, piastre d'acciaio e così via).
- Oggetti in un parcheggio (travi, pilastri e così via).
- Pedoni, ciclisti o motociclisti che si avvicinano alla corsia di marcia.
- Pedoni e ciclisti durante la guida su strade strette, ad esempio.
- Pedoni e ciclisti che si spostano verso o si avvicinano alla corsia di marcia per evitare ostacoli sul lato della strada.
- Oggetti presenti sulla carreggiata, ad esempio alberi.
- Veicoli, pedoni, ciclisti, motociclisti o oggetti presenti nella corsia adiacente o vicini al veicolo.
- Pedoni o ciclisti provenienti dalla direzione opposta.
- L'assistenza all'incrocio (se in dotazione) potrebbe reagire nelle seguenti circostanze durante una svolta a destra o a sinistra:
 - Quando un veicolo proveniente dalla direzione opposta o un pedone che attraversa è già uscito dalla traiettoria del vostro veicolo.
 - Se ci si trova a distanza ravvicinata davanti a un veicolo proveniente dalla direzione opposta o a un pedone in attraversamento.

– Quando un veicolo proveniente dalla direzione opposta o un pedone in attraversamento si ferma prima di entrare nella traiettoria del vostro veicolo.

– Quando un veicolo proveniente dalla direzione opposta svolta a destra o a sinistra davanti al vostro veicolo.

- L'assistenza all'incrocio (se in dotazione) potrebbe inoltre reagire a quanto segue:
 - Quando non è possibile prevedere lo spostamento di un veicolo proveniente dalla direzione opposta a causa della svolta a destra o a sinistra o alla decelerazione dei veicoli provenienti dalla direzione opposta.
- Gli spazi di frenata aumentano su fondo sdruciolevole.
- Rumori eccessivi possono interferire con il segnale acustico di avvertimento, coprendone il suono.

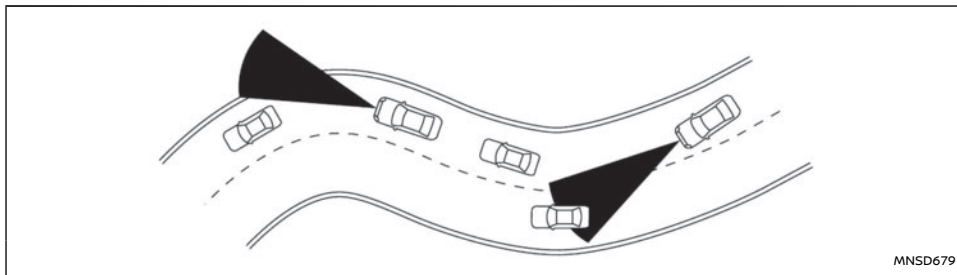

Quando si viaggia su determinate strade, come le strade tortuose, collinose, curve, strette o le strade in costruzione o in pendenza, il sensore potrebbe rilevare veicoli presenti sull'altra corsia, o potrebbe temporaneamente non essere in grado di rilevare un veicolo che precede. Questa condizione potrebbe essere causa di un funzionamento improprio del sistema.

La capacità di rilevamento veicoli può anche essere condizionata dal funzionamento del veicolo (manovre di sterzata o posizione di marcia all'interno della corsia, ecc.) o dalle condizioni del veicolo. **In questo caso, il sistema potrebbe avvisarvi inaspettatamente mediante il lampeggiamento della spia del sistema e l'emissione del segnale acustico. Sarà necessario dover correggere manualmente la distanza dal veicolo che precede.**

Sistema temporaneamente non disponibile

Condizione A:

Nelle condizioni seguenti, la spia di avvertimento del sistema IEB lampeggia e il sistema viene automaticamente disattivato.

- L'area della telecamera sul parabrezza è appannata o congelata.
- L'area della telecamera sul parabrezza è continuamente coperta di sporco, ecc.

Procedimenti da prendere:

Controllare che il parabrezza davanti alla telecamera sia pulito e libero da ghiaccio o vapore. Se necessario, azionare al massimo la funzione di disappannamento o di riscaldamento dello schermo anteriore operate per pulirla. Ci vorranno alcuni minuti.

Quando le condizioni sopra indicate non sono più presenti, il funzionamento del sistema IEB verrà automaticamente ripristinato.

Condizione B:

Nelle condizioni seguenti, la spia di avvertimento del sistema Intelligent Emergency Braking lampeggia, senza visualizzare alcun messaggio nel display informativo multifunzione.

- Una forte luce colpisce la parte anteriore del veicolo.
- La temperatura nell'abitacolo è superiore a circa 40 °C (104 °F) alla luce diretta del sole
- Il sensore radar può essere disturbato da altre sorgenti radar dall'eccessivo riflesso da altri veicoli (ad esempio quando si sorpassano i veicoli in un ingorgo stradale).
- L'unità telecamera rileva che non è allineata correttamente.

Procedimenti da prendere:

Nessuno. Quando le condizioni sopra indicate non sono più presenti, il funzionamento del sistema IEB verrà automaticamente ripristinato.

NOTA:

Se il lato interno del parabrezza davanti alla telecamera è appannato o congelato, ci vorrà un certo periodo di tempo perché torni pulito dopo l'attivazione del condizionatore d'aria. In presenza di sporco in quest'area, si consiglia di visitare un concessionario NISSAN.

Condizione C:

Nelle condizioni seguenti, la spia di avvertimento del sistema Intelligent Emergency Braking (gialla) lampeggia e sul display informativo multifunzione appare il messaggio di avviso [Temporaneamente disattivato Radar frontale bloccato].

- L'area del sensore sulla parte anteriore del veicolo è coperta di sporco o ostruita.

Provvedimenti da prendere:

Se la spia di avvertimento (gialla) lampeggia, fermare il veicolo in un luogo sicuro e spegnere il motore. Controllare se l'area del sensore intorno allo stemma NISSAN al centro della griglia anteriore è pulito e, se necessario, pulire quest'area della parte anteriore del veicolo con un panno morbido. Riavviare il motore. Se la spia di avvertimento lampeggia dopo alcuni minuti di guida, fare controllare il sistema Intelligent Emergency Braking da un concessionario NISSAN o un'officina qualificata.

Condizione D:

Nelle condizioni seguenti, la spia di avvertimento del sistema Intelligent Emergency Braking (gialla) lampeggia e sul display informativo multifunzione appare il messaggio di avviso [Temporaneamente disattivato Radar frontale bloccato].

- Quando si percorrono strade con presenza limitata di strutture stradali o edifici (ad esempio, lunghi ponti, deserti, campi di neve, corsia di marcia lungo muri estesi).

Provvedimenti da prendere:

Quando le condizioni sopra riportate non sono più presenti, il funzionamento del sistema Intelligent Emergency Braking verrà automaticamente ripristinato.

Condizione E:

Quando è disattivato (OFF) il sistema di controllo elettronico di stabilità (ESP), la funzione di frenatura del sistema IEB non sarà operativa. In questo

caso funzionano soltanto gli avvisi visivi e sonori. La spia di avvertimento del sistema IEB (gialla) si accende.

Provvedimenti da prendere:

Quando il sistema ESP è attivo, il funzionamento del sistema Intelligent Emergency Braking verrà automaticamente ripristinato.

Malfunzionamento del sistema

In caso di malfunzionamento del sistema IEB, il sistema viene automaticamente disattivato, viene emesso un segnale acustico, la spia di avvertimento del sistema IEB (gialla) si accende e il messaggio di avviso [Guasto al sistema] appare sul display informativo multifunzione.

Provvedimenti da prendere:

Se la spia di avvertimento (gialla) si accende, parcheggiare il veicolo in un luogo sicuro, spegnere il motore e riavviarlo. Se la spia di avvertimento resta accesa, fare controllare il sistema IEB da un concessionario NISSAN o un'officina qualificata.

MANUTENZIONE DEL SISTEMA

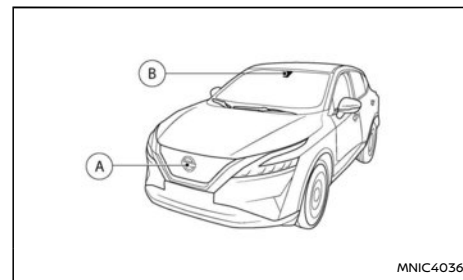

Il sensore (A) è situato sulla parte anteriore del veicolo.

La telecamera (B) è collocata in alto sul parabrezza.

Il sensore per il sistema Intelligent Emergency Braking (A) è situato nella parte anteriore del veicolo.

Per tenere il sistema Intelligent Emergency Braking in buone condizioni di funzionamento, osservare quanto segue:

- Tenere sempre pulita l'area del sensore.
- Non urtare o danneggiare le aree intorno al sensore.
- Non coprire l'area del sensore, né attaccare adesivi o oggetti simili in prossimità di essa. Ciò potrebbe causare guasti o malfunzionamenti.
- Non attaccare oggetti di metallo in prossimità del sensore (griglia di protezione frontale, ecc.),

INTELLIGENT DRIVER ALERTNESS (se in dotazione)

poiché questi potrebbero causare guasti o malfunzionamenti.

- Non apporre materiali riflettenti, ad esempio della carta bianca o uno specchio, sul quadro strumenti. Il riflesso della luce del sole può influire negativamente sulla capacità di rilevamento della telecamera.
- Non modificare, rimuovere o riverniciare la parte anteriore del veicolo in prossimità dell'area del sensore. Prima di personalizzare o ripristinare l'area del sensore, si consiglia di visitare un concessionario NISSAN o un'officina qualificata.

Per i numeri di omologazione radio e informazioni, vedere "Approvazione delle frequenze radio" (pag.542).

AVVERTIMENTO

L'inosservanza delle avvertenze e istruzioni per un uso appropriato del sistema Intelligent Driver Alertness potrebbe causare lesioni gravi o morte.

- **Il sistema Intelligent Driver Alertness serve solo ad avvertire il conducente di un eventuale rallentamento dei suoi riflessi o di una possibile insorgenza di sonnolenza. Non è in grado di sterzare il veicolo né di prevenire una perdita di controllo.**
- **Il sistema Intelligent Driver Alertness non rileva e non segnala la mancanza di attenzione o la stanchezza del conducente in ogni situazione.**
- **È responsabilità del conducente:**
 - essere vigile,
 - guidare in sicurezza,
 - mantenere il veicolo nella corsia di marcia,
 - avere sotto controllo il veicolo in qualsiasi momento,
 - non guidare in caso di stanchezza,
 - evitare distrazioni (invio di messaggi ecc.).

Il sistema Intelligent Driver Alertness avvisa il conducente se rileva mancanza di attenzione o stanchezza alla guida.

Il sistema tiene sotto controllo lo stile di guida e il comportamento in caso di sterzata per un certo periodo di tempo e rileva i cambiamenti rispetto al

modello normale. Se il sistema rileva che l'attenzione del conducente sta diminuendo nel corso di un certo periodo di tempo, avverte il conducente mediante un segnale acustico e visivo e gli suggerisce di fare una pausa.

FUNZIONAMENTO DEL SISTEMA



Se il sistema rileva che la stanchezza del conducente aumenta o che la sua attenzione sta diminuendo, il messaggio [Effettuare una sosta?] appare sul display informativo multifunzione e viene emesso un segnale acustico quando il veicolo viaggia a una velocità superiore a 60 km/h (37 miglia/h).

Il sistema tiene continuamente sotto controllo il livello di attenzione del conducente e può visualizzare più avvertimenti nel corso dello stesso viaggio.

Il sistema viene ripristinato e inizia a rivalutare lo stile di guida e le manovre di sterzo quando l'accensione viene portata da **ON** su **OFF** e di nuovo su **ON**.

Il sistema non funziona quando il sistema Assistenza sterzata è attivato.

Attivazione/disattivazione del sistema

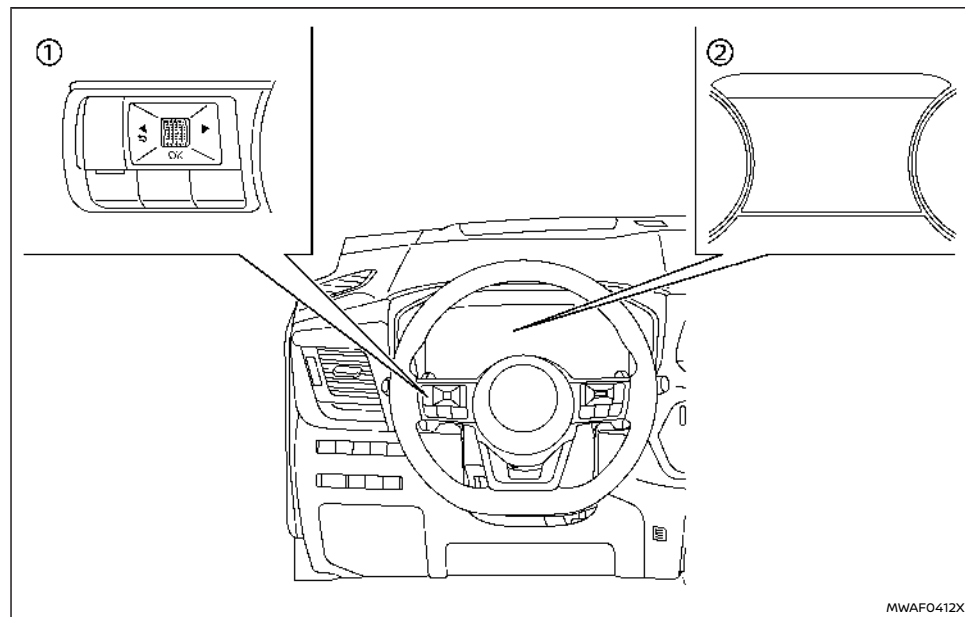

Effettuare i passaggi seguenti per attivare o disattivare il sistema Intelligent Driver Alertness.

1. Usare il pulsante ◀ o ▶ al volante finché sul display informativo multifunzione non viene visualizzato [Impostazioni] e premere la manopola a scorrimento.

2. Utilizzare la manopola a scorrimento per selezionare [Assistenza guidatore]. Quindi premere la manopola a scorrimento.
3. Utilizzare la manopola a scorrimento per selezionare [Driver Alertness]. Quindi premere la manopola a scorrimento.

NOTA:

- Il sistema viene Intelligent Driver Alertness automaticamente attivato al riavviamento del motore.
- Finché l'Assistenza sterzata (se in dotazione) è attivo, il sistema Intelligent Driver Alertness è disattivato. Disattivando l'Assistenza sterzata, si riattiva il sistema Intelligent Driver Alertness.

Limitazioni del sistema Intelligent Driver Alertness

AVVERTIMENTO

Di seguito sono elencate le limitazioni di sistema del sistema Intelligent Driver Alertness. Se il veicolo non viene utilizzato conformemente a queste limitazioni di sistema, si potrebbero causare gravi lesioni o morte.

- Il sistema Intelligent Driver Alertness non può funzionare correttamente e non può visualizzare un avvertimento nelle seguenti condizioni:
 - Fondo stradale in cattive condizioni, ad esempio non uniforme o con buche.
 - Forti raffiche di vento laterali.
 - Stile di guida sportivo (curve ad alta velocità o guida con forti accelerate).

PARCHEGGIO

- Cambi di corsia o di velocità frequenti.
- Il sistema Intelligent Driver Alertness non può visualizzare un avvertimento nelle seguenti condizioni:
 - Velocità inferiore a circa 60 km/h (37 miglia/h).
 - Brevi cali di attenzione.
 - Distrazioni momentanee, ad esempio per la caduta di un oggetto.
 - Mentre l'Assistenza sterzata è attivata.

Malfunzionamento del sistema

In caso di malfunzionamento del sistema Intelligent Driver Alertness, il messaggio di avviso [Avviso allerta conduc. Malfunzionamento] verrà visualizzato nel display informativo multifunzione e la funzione viene interrotta automaticamente.

Provvedimenti da prendere:

Arrestare il veicolo in un luogo sicuro e spegnere e riavviare il motore. Se il messaggio di avvertimento rimane visualizzato, fare controllare il sistema Intelligent Driver Alertness da un concessionario NISSAN o un'officina qualificata.



AVVERTIMENTO

- Non parcheggiare il veicolo su materiali infiammabili, come erba secca, carta o stracci. Questi materiali potrebbero prendere fuoco e provocare un incendio.
- Le procedure per un parcheggio sicuro richiedono che:
 - Il freno di stazionamento sia azionato
 - Il cambio si trovi in una marcia appropriata in caso di modelli con cambio manuale.
 - Il cambio si trovi in posizione P (parcheggio) in caso di modelli con cambio Xtronic.

Non osservando le raccomandazioni di cui sopra, il veicolo potrebbe spostarsi inaspettatamente e causare un incidente.

- Non lasciare il motore acceso quando il veicolo è incustodito.
- Non lasciare bambini incustoditi a bordo del veicolo. Potrebbero inconsapevolmente azionare interruttori o comandi, oppure mettere in movimento il veicolo. Bambini incustoditi possono facilmente rimanere coinvolti in gravi incidenti.
- Per evitare il rischio di lesioni o morte a causa del funzionamento non intenzionale del veicolo e/o dei suoi sistemi, non lasciare bambini, adulti invalidi o animali domestici incustoditi a bordo del veicolo. Inoltre, la temperatura all'interno di un veicolo chiuso in una giornata calda può

salire rapidamente a tal punto da causare un rischio notevole di lesioni o morte a persone e animali domestici.

Modelli con cambio manuale:

Premere il pedale della frizione e portare il cambio in posizione R (retromarcia). Quando si parcheggia in salita, portare il cambio in 1a (marcia bassa).

Modelli con cambio Xtronic:

Premere a fondo il pedale del freno e premere l'interruttore della posizione P per passare alla posizione P (parcheggio).

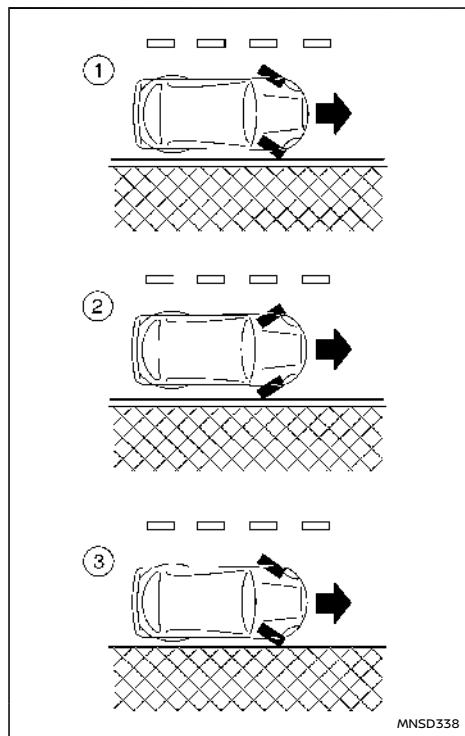

Modelli con guida a sinistra

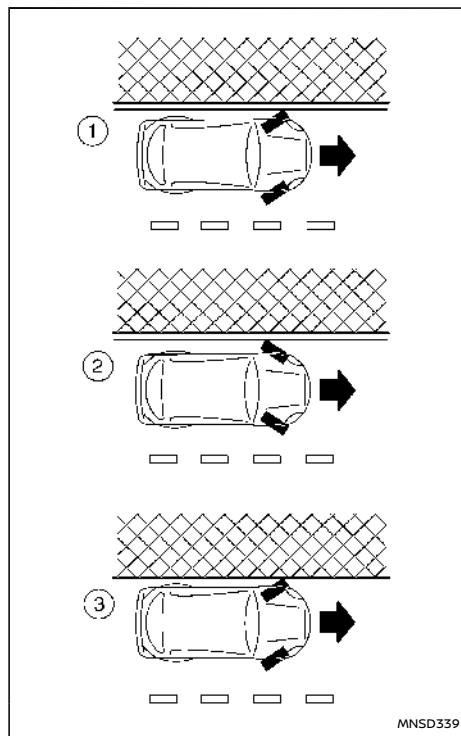

Modelli con guida a destra

Quando si parcheggia su una strada in pendenza, sterzare le ruote affinché il veicolo non invada la strada qualora dovesse mettersi in movimento.

IN DISCESA:①

Sterzare le ruote verso il marciapiede e far muovere in avanti il veicolo fino a che la ruota sul lato del marciapiede vi si appoggi leggermente. Quindi azionare il freno di stazionamento.

IN SALITA:②

Sterzare le ruote verso il marciapiede e far arretrare il veicolo fino a portare la ruota leggermente a contatto con il marciapiede. Quindi azionare il freno di stazionamento.

SENZA MARCIAPIEDE – IN DISCESA O IN SALITA:③

Sterzare le ruote verso il bordo della strada di modo che, in caso di movimento, il veicolo non vada a invadere la parte centrale della strada. Quindi azionare il freno di stazionamento.

Disinserire l'accensione.

Dopo aver parcheggiato un veicolo dotato di sistema Stop/Start, spegnere sempre l'accensione per evitare che si scarichi la batteria.

NOTA:

Il sistema Stop/Start è progettato per prevenire consumi di carburante, emissioni di scarico e la presenza di rumori non necessari durante il viaggio. Il sistema Stop/Start non spegne automaticamente l'accensione al termine di un viaggio.

AVVERTIMENTO

- Il sistema Intelligent Parking Assist (IPA - Assistenza intelligente al parcheggio) è un sistema di guida che aiuta il conducente a manovrare il veicolo durante il parcheggio. Tuttavia, non è in grado di modificare automaticamente la velocità o di evitare ostacoli. Come avviene nelle normali manovre di parcheggio, bisogna sempre controllare direttamente o mediante gli specchietti retrovisori la situazione intorno al veicolo e le condizioni del fondo stradale. Azionare lentamente il veicolo mentre il sistema è in funzione e frenare se necessario (per esempio, quando è probabile che il veicolo si scontrerà con altri veicoli, ostacoli, persone, ecc.).
- Durante il funzionamento del sistema IPA, non toccare le razze del volante. Le vostre mani o dita potrebbero riportare lesioni. Inoltre, fare attenzione quando si indossano cravatte, sciarpe, ecc. perché possono rimanere impigliate, causando lesioni.
- Non tenere lo sguardo fisso sullo schermo durante la guida. Il veicolo potrebbe entrare in contatto con ostacoli o causare incidenti imprevisti.
- Quando l'assistenza del sistema IPA non è più necessaria, selezionare [Annulla] sullo schermo per terminare la funzione. Se il sistema IPA rimane in funzione, il volante potrebbe attivarsi automaticamente, provocando possibilmente incidenti imprevisti.

- Prima di usare il sistema IPA, accertarsi che ci sia spazio sufficiente intorno al veicolo per poter effettuare le manovre.

Il sistema IPA controlla le sterzate e assiste il veicolo quando si parcheggia:

- In un posto designato
- Parallelamente alla strada

NOTA:

Il sistema IPA vi dice di fermarvi, spostarvi in avanti o all'indietro. Seguire le istruzioni del sistema.

Il sistema IPA non è in grado di assistere al parcheggio quando la velocità del veicolo in fase di manovra è superiore a 7 km/h (4 miglia/h).

ATTENZIONE

Non utilizzare il sistema IPA nelle seguenti condizioni:

- Su strade sterrate.
- Su strade ghiacciate o ricoperte di neve.
- Su strade accidentate con inclinazioni, dossi, cordoli di marciapiedi, tracce di pneumatici e così via.
- In parcheggi meccanizzati.
- Quando sono installate catene da neve o la ruota di scorta.
- Durante il traino del veicolo.
- Quando le porte (incluso il portellone posteriore) non sono chiuse.

Le seguenti condizioni possono ridurre la possibilità del sistema di rilevare altri veicoli:

- Grave maltempo.
- Schizzi d'acqua.
- Ghiaccio sul veicolo.
- Brina sul veicolo.
- Sporizia sul veicolo.

Non attaccare adesivi (compreso del materiale trasparente) o installare accessori, né verniciare ulteriormente la zona vicino ai sensori. Queste condizioni possono ridurre la possibilità del sistema di rilevare altri veicoli.

I sensori rilevano ostacoli fissi retrostanti il veicolo. I sensori potrebbero non rilevare:

- Oggetti piccoli o in movimento
- Oggetti cuneiformi.
- Oggetti prossimi al paraurti.
- Oggetti sottili, come per esempio corde, cavi, o catene.

NOTA:

Nelle seguenti condizioni, il sistema IPA potrebbe non essere in grado di prevedere traiettorie precise e funzionare correttamente. In alcuni casi gli ostacoli e i veicoli circostanti possono essere mostrati all'interno delle linee guida di posizione (in rosso), o dove il veicolo non può essere parcheggiato nel punto corretto in base al funzionamento IPA.

- Quando la leva del cambio viene azionata durante la guida.

- In caso di partenza, arresto o innesto repentino di una marcia.
- Quando la pressione degli pneumatici è troppo bassa o quando uno pneumatico è usurato.
- Quando sono installati pneumatici di dimensioni diverse rispetto a quelli in dotazione al momento della consegna.
- Quando il veicolo è troppo carico.

DISATTIVAZIONE DEL SISTEMA IPA

Il sistema IPA viene disattivato nelle seguenti condizioni:

- Quando lo sterzo viene azionato manualmente.
- Quando sono passati 5 secondi da quando il cambio è stato messo in posizione N (folle).
- Quando per correggere le sterzate si conducono manovre in retromarcia per più di 15 volte.
- Quando il sistema reputa che le condizioni (quali pneumatici usurati o sgonfi o le condizioni stradali ad esempio) non sono adatte a previsioni di manovra corrette.
- Quando il veicolo si sposta in retromarcia in una posizione dietro alla posizione in cui il sistema IPA si è avviato.
- Quando la velocità del veicolo è superiore a 7 km/h (4 miglia/h) circa.
- Quando il conducente non segue le istruzioni del sistema IPA.

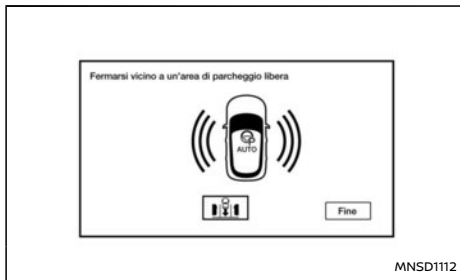



Schermata di interruzione telecamera

Disattivazione automatica

Quando il cambio non si trova in posizione R (retromarcia) e il veicolo supera la velocità di circa 10 km/h (6 miglia/h), le riprese fornite dalla telecamera del sistema Intelligent Parking Assist saranno sospese per impedirne la visione al conducente durante la guida. Ciò non indica la presenza di un guasto.

Quando il veicolo supera la velocità di circa 30 km/h (18 miglia/h), la vista fornita dalla telecamera del sistema Intelligent Parking Assist sarà disabilitata e il sistema ritornerà alla sorgente precedentemente selezionata.

NOTA:

Quando i tergicristalli sono in funzione o quando viene rilevata acqua o altre sostanze sull'obiettivo della telecamera, viene visualizzato il simbolo . Quando la modalità  è visualizzato, le posizioni di parcheggio rilevabili sono limitate.

PROCEDURA DI PARCHEGGIO MEDIANTE IL SISTEMA IPA

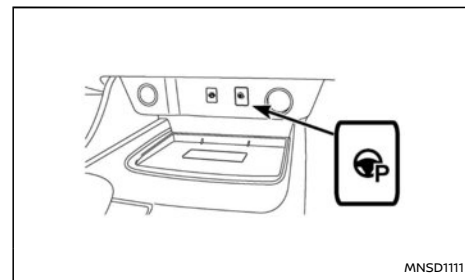

Interruttore IPA (se in dotazione)

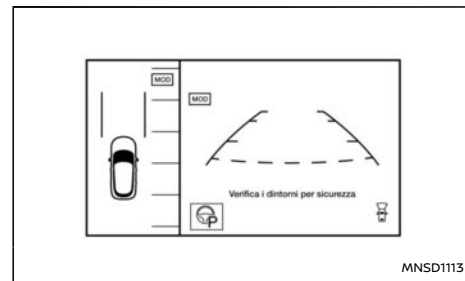

Tramite le indicazioni di testo, il sistema fornisce delle istruzioni dettagliate per il parcheggio.

I pulsanti IPA si trovano in basso al centro dello schermo.

Parcheggio parallelo (tra due auto)

Il sistema rileva i parcheggi e ne mostra lo stato mediante la visualizzazione di indicazioni di testo.

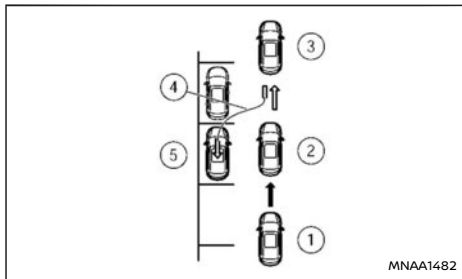

Procedura di parcheggio parallelo

1. Premere il pulsante **<CAMERA>** per visualizzare l'Intelligent Around View Monitor (IAVM) nel display centrale.

Premere il pulsante IPA sullo schermo o l'interruttore IPA (se in dotazione) nella parte inferiore del quadro strumenti.

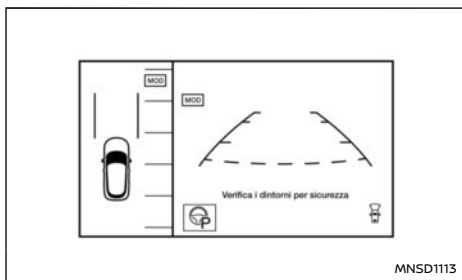

2. Premere il pulsante della modalità di parcheggio e verificare che sia visualizzata la modalità di parcheggio in parallelo.

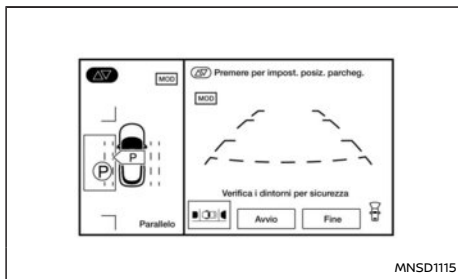
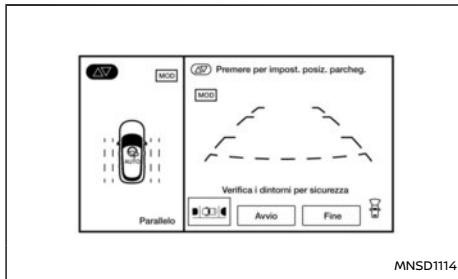

NOTA:

Usare l'indicatore di direzione del veicolo per selezionare il lato del veicolo in cui il sistema IPA dovrà individuare il parcheggio. L'area di scansione cambierà lato a seconda della posizione dell'indicatore di direzione.

Guidare il veicolo in avanti a velocità costante accostandosi alla fila di veicoli parcheggiati. Il sistema cercherà un parcheggio. Il sistema IPA informerà il conducente quando trova un parcheggio adeguato. Quando i posti di parcheggio non possono essere rilevati, viene visualizzato un rettangolo del parcheggio previsto in una posizione predefinita mediante pressione del pulsante . A questo punto si può premere [Avvio].

3. Spostare lentamente il veicolo in avanti per correggere la posizione finché il sistema IPA non indica di fermarsi e selezionare la retromarcia.

AVVERTIMENTO

Se c'è qualche dubbio sull'eventuale presenza di ostacoli nella traiettoria da seguire e/o nell'area di parcheggio, arrestare immediatamente il veicolo e controllare.

NOTA:

Verificare che il veicolo si sia completamente fermato prima di inserire la posizione R (retromarcia).

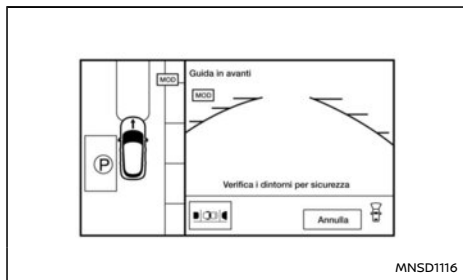

4. Seguire le istruzioni del sistema. Inserire la posizione R (retromarcia).

Mettere delicatamente le mani sul volante e iniziare la retromarcia lentamente verso il parcheggio.

Il volante verrà sterzato automaticamente.

Accelerare delicatamente e lentamente controllando l'area circostante.

Non azionare il volante.

Il sistema indica quando la procedura di parcheggio è terminata.

NOTA:

- Solo il volante funziona automaticamente.
- Seguire le istruzioni del sistema.
- Accelerare delicatamente e lentamente controllando l'area circostante.
- Se si usa il volante il funzionamento del sistema IPA verrà disabilitato.

5. Quando il veicolo si trova nella posizione di parcheggio finale, controllare, quindi premere il pedale del freno per arrestare il veicolo.

Quando il veicolo raggiunge approssimativamente l'area di parcheggio desiderata, verrà riprodotto un segnale acustico, nel display centrale verrà visualizzato il messaggio [Assistenza parcheggio terminata] e il funzionamento del sistema IPA verrà terminato.

Attuare eventuali manovre manuali di aggiustamento dopo aver verificato l'area circostante.

NOTA:

Il sistema può essere annullato in qualsiasi momento:

- Inserendo la posizione P (parcheggio).
- Inserendo la posizione N (folle).
- Manovrando manualmente il volante.
- Premendo il pulsante [Annulla] nel display centrale.

Parcheggio in perpendicolare

Il sistema rileva le linee di demarcazione del posto di parcheggio mediante elaborazione delle immagini provenienti dalla telecamera e visualizza un rettangolo al centro delle linee per stabilire il parcheggio previsto.

Quando non sono presenti le linee di demarcazione dei posti auto, per cui i posti auto non possono essere rilevati, viene visualizzato un rettangolo del parcheggio previsto in una posizione predefinita premendo il pulsante .

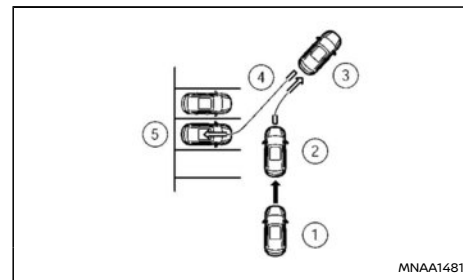

Procedura di parcheggio in perpendicolare

1. Fermare il veicolo accanto al posto in cui si desidera parcheggiare.
2. Premere il pulsante <CAMERA> e poi il pulsante IPA sullo schermo o l'interruttore IPA (se in dotazione) nella parte inferiore del quadro strumenti.

Premere il pulsante della modalità di parcheggio , e verificare che sia visualizzata la modalità di parcheggio in perpendicolare.

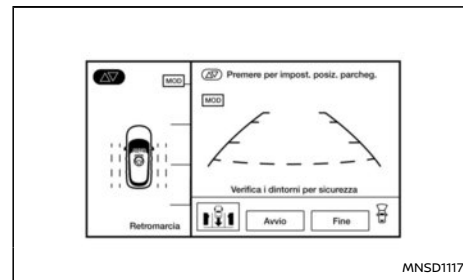

NOTA:

- Se la vista dall'alto non è disponibile sul lato passeggero anteriore dello schermo, premere il pulsante <CAMERA> finché non viene visualizzata.
- Usare gli indicatori di direzione per selezionare il lato del veicolo dove è situato il posto di parcheggio designato.

3. Viene visualizzata la modalità di parcheggio in perpendicolare. Usare gli indicatori di direzione per selezionare il lato del veicolo dove è situato il posto di parcheggio designato.

Accostare il veicolo a circa 1 m (3 ft) dal posto di parcheggio. Il sistema cercherà un posto auto. Il sistema IPA informerà il conducente quando trova un parcheggio adeguato. Quando non sono presenti le linee di demarcazione dei posti auto, per cui i posti auto non possono essere rilevati, viene visualizzato un rettangolo del parcheggio previsto in una posizione predefinita premendo il pulsante . A questo punto si può premere [Avvio].

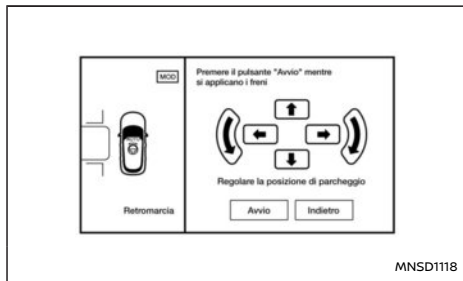

Regolare il rettangolo del parcheggio previsto mediante i tasti freccia sullo schermo, in modo che le linee guida non si sovrappongano a eventuali ostacoli presenti intorno al veicolo.

ATTENZIONE

Dopo aver premuto [Avvio] il veicolo parcheggerà all'interno dell'area blu. Assicurarsi che l'area sia priva di ostacoli.

4. Premere [Avvio].

Il veicolo inizia la procedura di parcheggio. Il funzionamento del sistema IPA può essere avviato nelle seguenti condizioni:

- Il veicolo si è arrestato completamente premendo il pedale del freno.
- Il volante è in posizione di marcia rettilinea.
- Il cambio è in posizione D (marcia).

NOTA:

Se il veicolo devia dal rettangolo di parcheggio durante la procedura di parcheggio, fermarsi e regolare la posizione.

AVVERTIMENTO

Se c'è qualche dubbio sull'eventuale presenza di ostacoli nella traiettoria da seguire e/o nell'area di parcheggio, fermare immediatamente il veicolo e controllare.

5. Posizionare le mani sul volante e portare lentamente il veicolo in avanti fino a raggiungere la posizione corretta indicata in verde in preparazione della retromarcia. Fermare il veicolo.

Il volante verrà automaticamente sterzato verso il rettangolo della posizione di partenza per la retromarcia (verde).

Premere il freno e arrestare il veicolo quando ci si avvicina a un altro veicolo o oggetto, o quando il veicolo raggiunge la posizione di partenza per la retromarcia.

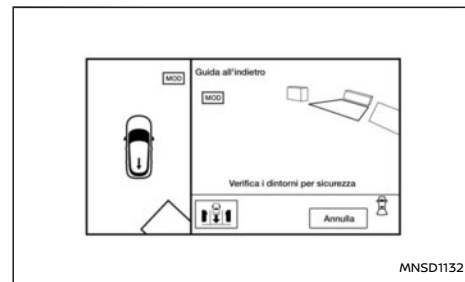

6. Inserire la posizione R (retromarcia).

Posizionare le mani sul volante e fare retromarcia lentamente verso il posto di parcheggio.

Il volante verrà azionato automaticamente.

NOTA:

- Solo il volante funziona in automatico.
- Seguire le istruzioni del sistema.
- Accelerare delicatamente e lentamente controllando l'area circostante.
- Se si interviene sul volante, il funzionamento del sistema IPA verrà annullato.

7. Quando il veicolo si trova nel posto di parcheggio previsto, controllare e quindi premere il pedale del freno per arrestare il veicolo.

Quando il veicolo raggiunge approssimativamente l'area del parcheggio previsto, si sentirà un segnale acustico, nel display centrale verrà visualizzato il messaggio [Assistenza parcheggio terminata] e il funzionamento del sistema IPA verrà terminato.

Dopo aver controllato la zona intorno al veicolo, effettuare manualmente eventuali aggiustamenti necessari, perché può essere comunque richiesta una rettifica a posteriori da parte del conducente.

NOTA:

Il sistema può essere annullato in qualsiasi momento:

- **Inserendo la posizione P (parcheggio).**
- **Inserendo la posizione N (folle).**
- **Manovrando manualmente il volante.**
- **Premendo il pulsante [Annulla] nel display centrale.**

CONSIGLI PER L'USO

- La schermata visualizzata sull'IAVM ritornerà automaticamente alle immagini precedenti tre minuti dopo aver premuto il pulsante **<CAMERA>** mentre il cambio è in una posizione diversa da R (retromarcia).
- Passando da una visuale all'altra, le immagini sullo schermo possono essere visualizzate con qualche ritardo.

- In presenza di temperature molto elevate o molto basse, le immagini potrebbero essere visualizzate sullo schermo in modo poco chiaro. Ciò non indica la presenza di un guasto.
- La luce intensa che batte direttamente sulla telecamera, potrebbe impedire la corretta visualizzazione delle immagini. Ciò non indica la presenza di un guasto.
- Lo schermo potrebbe sfarfallare in presenza di luce fluorescente. Ciò non indica la presenza di un guasto.
- I colori degli oggetti visualizzati sull'IAVM potrebbero essere leggermente diversi rispetto ai colori reali degli oggetti. Ciò non indica la presenza di un guasto.
- Gli oggetti sul monitor potrebbero non essere chiari e il colore dell'oggetto potrebbe sembrare diverso in un ambiente buio. Ciò non indica la presenza di un guasto.
- La nitidezza delle immagini della vista dall'alto fornite dalle diverse telecamere potrebbe variare.
- In presenza di sporco, pioggia o neve sulla telecamera, l'IAVM potrebbe non visualizzare chiaramente gli oggetti. Pulire la telecamera.
- Non usare alcol, benzina o diluenti per la pulizia della telecamera. Questi prodotti possono provocarne lo scolorimento. Pulire la telecamera con un panno inumidito in una soluzione di detergente neutro, quindi asciugarlo con un panno asciutto.
- Non danneggiare la telecamera, perché eventuali danni potrebbero pregiudicare il funzionamento del monitor.

- Non usare cera sull'obiettivo della telecamera. Eliminare eventuali residui di cera usando un panno pulito inumidito con un detergente neutro diluito in acqua.
- Quando il veicolo ad ogni passo si avvicina alla posizione prevista, si avverte un clic. Arrestare il veicolo quando si avverte il clic e seguire l'indicazione successiva della guida.
- A seconda della situazione, potrebbero essere necessarie diverse manovre per parcheggiare.

Guasto al sistema IPA

Verrà visualizzato un messaggio di avviso e il sistema si arresterà in caso di guasto rilevato nel sistema IPA.

Se il messaggio di avviso viene visualizzato durante il funzionamento del sistema IPA, parcheggiare il veicolo in un luogo sicuro e riavviare il motore.

Se il messaggio di avviso viene visualizzato ripetutamente sul display o se non è possibile riattivare l'IPA dopo il riavvio del motore, potrebbe trattarsi di un guasto al sistema. Sebbene ciò non dovrebbe ostacolare le condizioni di guida normali, tuttavia è consigliabile far ispezionare il veicolo da un concessionario NISSAN o un'officina qualificata.

SENSORI DI PARCHEGGIO A ULTRASUONI ANTERIORI E POSTERIORI (se in dotazione)

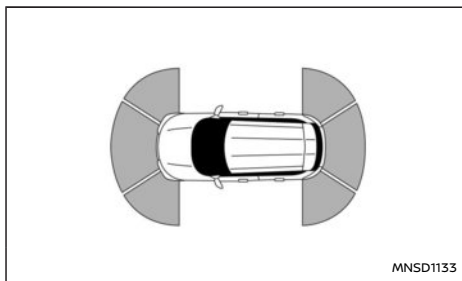

Se in dotazione

Il sistema di parcheggio a sensori (sonar) emette un segnale acustico per informare il conducente della presenza di ostacoli intorno al veicolo utilizzando i sensori di parcheggio (sonar) situati sui paraurti anteriore e posteriore.

Quando il sistema di parcheggio a sensori (sonar) è attivato, la visualizzazione sensori di parcheggio appare automaticamente sul display informativo multifunzione.

AVVERTIMENTO

- In caso di dubbio sull'eventuale presenza di ostacoli nella traiettoria da seguire per entrare nell'area di parcheggio e/o nell'area stessa, arrestare immediatamente il veicolo e controllare.
- Il sistema di parcheggio a sensori costituisce una comodità, tuttavia non può sostituire le consuete operazioni previste per un parcheggio appropriato. Il conducente è il solo responsabile della propria e altrui incolumità durante il parcheggio e le altre

manovre. Guardarsi sempre intorno e controllare se si può fare le manovre in tutta sicurezza.

- Leggere e comprendere le restrizioni del sistema di parcheggio a sensori come descritte in questo capitolo. I colori dell'indicatore sensore angolare e delle linee distanziometriche nella visuale frontale (se in dotazione)/posteriore indicano distanze diverse dall'ostacolo. Condizioni meteorologiche avverse o sorgenti a ultrasuoni, come per esempio un autolavaggio automatico, i freni ad aria compressa di un autotreno, il suono del clacson, o un martello pneumatico possono influire sul funzionamento del sistema, il che si traduce anche in prestazioni limitate o false attivazioni.
- Possono essere rilevati anche alcuni tipi di cordolo.
- Questa funzione serve a assistere il conducente nel rilevamento di grandi oggetti immobili, per aiutare a evitare danni al veicolo. Il sistema non è progettato per evitare scontri con oggetti piccoli o oggetti in movimento. Manovrare il veicolo lentamente.
- Il sistema non è in grado di individuare oggetti di piccole dimensioni presenti sotto il paraurti e potrebbe anche non rilevare oggetti che si trovano in prossimità del paraurti o per terra.
- Il sistema è disattivato a velocità superiori

a 12 km/h (7,5 miglia/h) È riattivato a velocità inferiori a 10 km/h (6 miglia/h).

- Questo sistema ha lo scopo di assistere il conducente nelle manovre di parcheggio, da usare insieme agli specchietti retrovisori.
- Non applicare adesivi (inclusi materiali trasparenti), installare accessori o applicare qualsiasi cosa che possa ostruire i sensori. Queste condizioni possono ridurre la funzionalità del sistema.
- Il sistema potrebbe non rilevare gli oggetti seguenti.
 - Oggetti soffici, come per esempio neve, stoffa, cotone, vetro, o lana, ecc.
 - Oggetti fini, come per esempio corde, cavi e catene, ecc.
 - Oggetti cuneiformi.

ATTENZIONE

- Se il veicolo ha subito dei danni al paraurti lasciandolo disallineato o piegato, la zona di rilevamento potrebbe subire delle variazioni causando misurazioni imprecise di ostacoli o falsi allarmi.
- Rumori eccessivi (come per esempio il volume elevato dell'impianto audio, o i rumori provocati da un finestrino aperto) possono disturbare il segnale acustico o coprirlo.
- In determinate condizioni (es. dopo aver lavato il veicolo, o dopo la pioggia) l'acqua può raccogliersi intorno ai sensori di par-

cheggio (sonar) riducendone le prestazioni o causando false attivazioni del sistema. Quest'acqua verrà evacuata automaticamente durante la guida dopodiché le prestazioni del sistema verranno ripristinate.

- Fare in modo che la superficie dei sensori di parcheggio (sonar) (posti in corrispondenza dei paraurti anteriore e posteriore) resti libera da neve, ghiaccio e sporco. Non rigare la superficie dei sensori mentre la si pulisce. Se i sensori sono coperti, la loro accuratezza diminuisce notevolmente.

FUNZIONAMENTO DEL SISTEMA

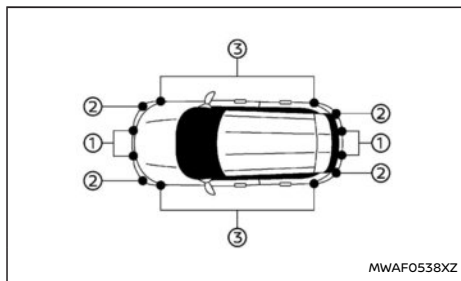

- ① Sensori di parcheggio centrali
- ② Sensori di parcheggio d'angolo
- ③ Sensori di parcheggio laterali (se in dotazione)

Il sistema informa con un avviso visivo e acustico di:

- Ostacoli davanti al veicolo quando il cambio è in posizione D (marcia)
- Ostacoli davanti e dietro al veicolo quando il cambio è in posizione R (retromarcia)

Avvisi del sistema per la presenza di ostacoli:

Il sistema è disattivato a velocità superiori a 12 km/h (7,5 miglia/h) È riattivato a velocità inferiori a 10 km/h (6 miglia/h).

Il segnale acustico intermittente si interrompe dopo alcuni secondi quando l'ostacolo viene identificato solo da un sensore d'angolo. Il segnale acustico si interrompe quando l'ostacolo si allontana dal veicolo.

Al rilevamento dell'ostacolo, l'indicatore (verde) appare e lampeggia, mentre il segnale acustico viene emesso ad intermittenza. Quando il veicolo si avvicina all'ostacolo, il colore dell'indicatore diventa giallo e l'intensità di lampeggiamento aumenta. Quando il veicolo si trova a distanza ravvicinata dall'oggetto, il lampeggiamento dell'indicatore viene interrotto e l'indicatore diventa rosso, mentre il segnale acustico viene emesso ininterrottamente.

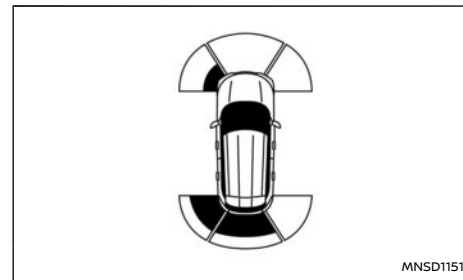

Esempio

Quando il veicolo si avvicina a un ostacolo, l'indicatore di parcheggio (sonar) (area rilevata) viene visualizzato sul display informativo multifunzione.

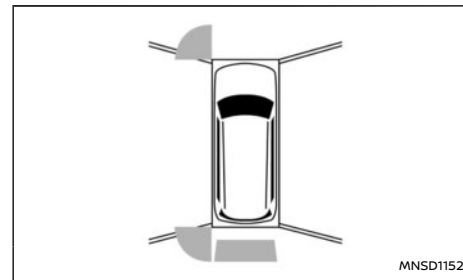

Esempio

L'indicatore del sensore di parcheggio (sonar) appare anche nella vista telecamera del display centrale.

ATTIVAZIONE/DISATTIVAZIONE DEL SISTEMA DI PARCHEGGIO A SENSORI (sonar)

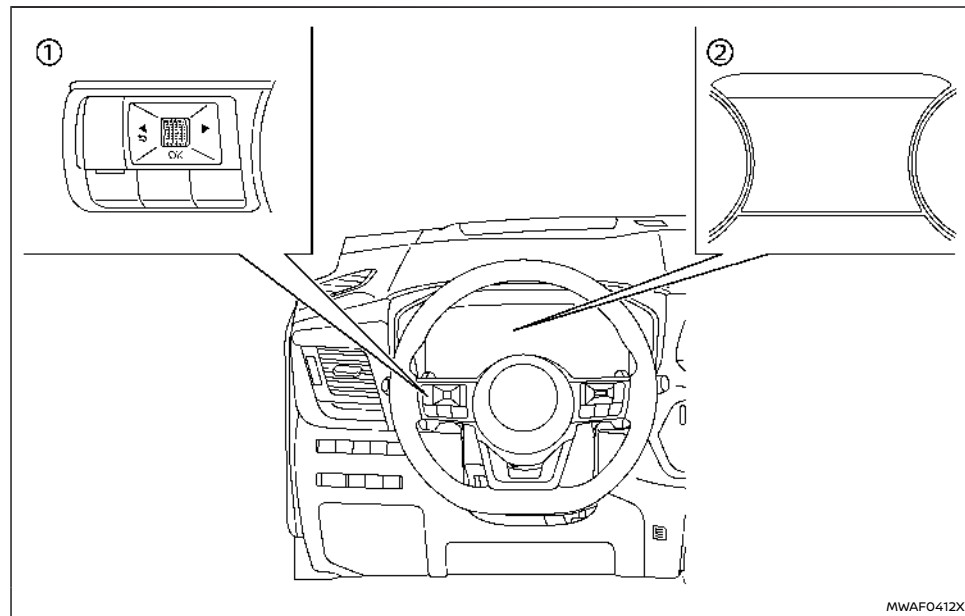

① Comandi al volante (lato sinistro)

② Display informativo multifunzione

Il sistema viene attivato automaticamente quando il motore viene acceso e il cambio è in posizione D (marcia) o R (retromarcia).



NOTA:

Quando il cambio è in posizione R (retromarcia) e la schermata [Assist. parcheggio] è visualizzata sul display informativo multifunzione, è possibile disattivare temporaneamente il sistema di parcheggio a sensori (sonar) premendo l'interruttore <OK> al volante.

Effettuare i passaggi seguenti per impostare il sistema di parcheggio a sensori (sonar).

1. Premere l'interruttore ◀ ▶ finché sul display informativo multifunzione non appare [Impostazioni] e quindi premere la manopola a scorrimento. Utilizzare la manopola a scorrimento per selezionare [Assistenza guidatore]. Quindi premere la manopola a scorrimento.
2. Selezionare [Assist. Parcheggio] e premere la manopola a scorrimento.
3. Utilizzare la manopola a scorrimento per

scorrere le voci di menu e selezionare o cambiare una voce:

- [Oggetto in mov.]
 - Attiva/disattiva il sistema Rilevamento oggetto mobile (MOD) (vedere "Rilevamento oggetto mobile (MOD)" (pag.190).)
- [Display]
 - Mostra il display dei sensori di parcheggio (sonar) nel display informativo multifunzione quando il sistema viene attivato
- [Anteriore] (se in dotazione)
 - Attiva/Disattiva i sensori di parcheggio anteriori
- [Posteriore]
 - Attiva/Disattiva i sensori di parcheggio posteriori
- [Laterale] (se in dotazione)
 - Attiva/Disattiva i sensori di parcheggio laterali
- [Distanza]
 - Modifica la distanza di rilevamento dei sensori di parcheggio in [Lontano], [Medio] o [Vicino]
- [Volume]
 - Cambia il volume del segnale acustico in [Alto], [Medio] o [Basso]

LIMITAZIONI DEL SISTEMA DI PARCHEGGIO A SENSORI (sonar)

AVVERTIMENTO

Di seguito sono elencate le limitazioni del sistema di parcheggio a sensori (sonar). Se il veicolo non viene utilizzato conformemente a queste limitazioni di sistema, si potrebbero causare gravi lesioni o morte.

- Leggere e comprendere i limiti del sistema di parcheggio a sensori (sonar) come descritti nel presente capitolo. Condizioni meteorologiche avverse possono compromettere il funzionamento del sistema, ad esempio riducendone le prestazioni o causando attivazioni improprie.
- Il sistema di parcheggio a sensori (sonar) viene disattivato a velocità superiori a 12 km/h (7,5 miglia/h). È riattivato a velocità inferiori a 10 km/h (6 miglia/h).
- Condizioni meteorologiche avverse o sorgenti di ultrasuoni, come per esempio un autolavaggio automatico, i freni ad aria compressa di un autocarro, o un martello pneumatico, possono influire sul funzionamento del sistema di parcheggio a sensori (sonar); il che si traduce anche in prestazioni limitate o attivazioni improprie.
- Il sistema di parcheggio a sensori (sonar) non è progettato per evitare scontri con oggetti piccoli o oggetti in movimento. Manovrare il veicolo lentamente. Il sistema non rileva oggetti piccoli presenti sotto il paraurti o per terra.
- Il sistema di parcheggio a sensori (sonar)

potrebbe non rilevare i seguenti oggetti: oggetti soffici, quali neve, stoffa, cotone, lana di vetro, ecc.; oggetti sottili quali corde, fili e catene, ecc.; o oggetti cuneiformi; oggetti con la forma complessa o più oggetti in stretta vicinanza.

- Quando il veicolo marcia a una velocità superiore a 5 km/h (3 miglia/h), il sistema di parcheggio a sensori (sonar) potrebbe non essere in grado di rilevare oggetti, e in particolare oggetti presenti in determinate angolazioni o oggetti in movimento.
- Il sistema di parcheggio a sensori (sonar) potrebbe non rilevare quanto segue:
 - Pedoni che si avvicinano al veicolo dai lati.
 - Oggetti posizionati accanto al veicolo.
- Il sistema di parcheggio a sensori (sonar) potrebbe non funzionare nelle condizioni seguenti:
 - Quando pioggia, neve, ghiaccio, sporco, ecc. aderiscono al sensore di parcheggio.
 - Quando si sente un forte rumore nell'area circostante il veicolo.
 - Quando la superficie dell'ostacolo si presenta in modo diagonale rispetto al lato anteriore o posteriore del veicolo.
 - Quando un sensore di parcheggio o l'area intorno al sensore è estremamente calda o fredda.
- Il sistema di parcheggio a sensori (sonar)

potrebbe funzionare inavvertitamente nelle condizioni seguenti:

- Quando l'area intorno al veicolo è ricoperta di erba.
- Quando è presente una struttura (ad esempio, un muro, un'apparecchiatura di riscossione del pedaggio, una galleria stretta o il cancello di un parcheggio) accanto al lato del veicolo.
- Quando sono presenti dossi, sporgenze o tombini nella carreggiata.
- Quando il veicolo passa sopra una bandiera drappeggiata o una tenda.
- Quando neve o ghiaccio si è accumulato dietro al veicolo.
- Quando si guida su una pendenza ripida.

SISTEMA TEMPORANEAMENTE NON DISPONIBILE

Al rilevamento di un'ostruzione del sensore di parcheggio, il sistema viene disattivato automaticamente.

Il sistema è di nuovo disponibile quando tali condizioni non sono più presenti.

L'ostruzione sulla traiettoria del raggio dei sensori di parcheggio può verificarsi in seguito a condizioni ambientali temporanee, quali schizzi d'acqua, foschia o nebbia. La condizione di ostruzione potrebbe anche essere causata dalla presenza di ghiaccio, brina o impurità sui sensori.

Provvedimenti da prendere:

Quando le condizioni sopra riportate non sono più

presenti, il funzionamento del sistema verrà automaticamente ripristinato.

MANUTENZIONE DEL SISTEMA

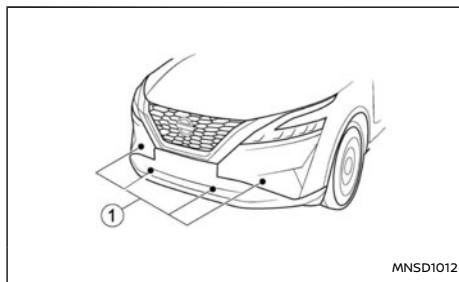

Se in dotazione

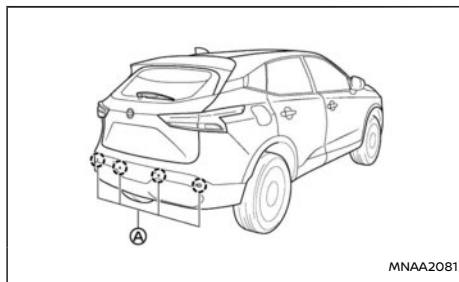

Se in dotazione

I sensori di parcheggio (A) e (B) sono situati sui paraurti anteriore e posteriore.

- Tenere sempre pulita la zona in prossimità dei sensori sonar.

- Se i sensori di parcheggio sono sporchi, pulirli con un panno morbido facendo attenzione a non danneggiarli.
- L'ostruzione sulla traiettoria del raggio dei sensori di parcheggio può verificarsi in seguito a condizioni ambientali temporanee, quali schizzi d'acqua, foschia o nebbia. La condizione di ostruzione potrebbe anche essere causata dalla presenza di ghiaccio, brina o impurità sui sensori sonar. Controllare ed eventualmente rimuovere oggetti che ostruiscono l'area intorno ai sensori.
- Non sottoporre l'area intorno ai sensori di parcheggio a forti impatti. Inoltre, non rimuovere o smontare i sensori. Se i sensori di parcheggio e le aree circostanti vengono deformati in un incidente o in altri casi, fare controllare i sensori. Per questo tipo di assistenza, si consiglia di rivolgersi al concessionario NISSAN o all'officina qualificata.
- Non attaccare adesivi (compreso del materiale trasparente), non installare accessori e non applicare uno strato aggiuntivo di vernice sui sensori di parcheggio e le aree circostanti. Ciò potrebbe causare un malfunzionamento o un funzionamento improprio.
- Quando si lava il veicolo usando l'idropulitrice, non applicare l'acqua sotto pressione direttamente sui sensori di parcheggio. Ciò potrebbe causare un malfunzionamento dei sensori.

SENSORI DI PARCHEGGIO A ULTRASUONI POSTERIORI (se in dotazione)

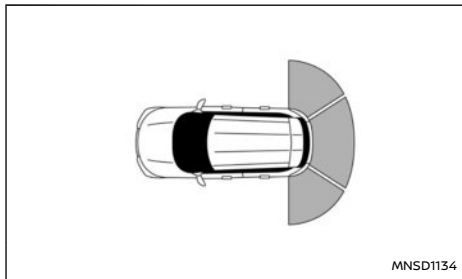

Il sistema di parcheggio a sensori (sonar) emette un segnale acustico per avvisare il conducente della presenza di ostacoli vicino al paraurti posteriore.

Quando il sistema di parcheggio a sensori (sonar) è attivato, la vista sonar appare automaticamente sul display informativo multifunzione.

AVVERTIMENTO

- **Sebbene il sistema di parcheggio a sensori (sonar) costituisce una comodità, tuttavia non può sostituire le consuete operazioni previste per un parcheggio appropriato.**
- **Il conducente è il solo responsabile della propria e altrui incolumità durante il parcheggio e le altre manovre. Guardarsi sempre intorno e controllare se si può fare le manovre in tutta sicurezza.**
- **Leggere e comprendere i limiti del sistema di parcheggio a sensori (sonar) come descritti nel presente capitolo. I colori**

dell'indicatore sonar indicano distanze diverse dall'oggetto.

- **Condizioni meteorologiche avverse o fonti ad ultrasuoni, come per esempio un autolavaggio automatico, i freni ad aria compressa di un autocarro, o un martello pneumatico possono influire sul funzionamento del sistema, il che si traduce anche in prestazioni limitate o falsi allarmi.**
- **Il sistema di parcheggio a sensori (sonar) è stato progettato per assistere il conducente nel rilevamento di grandi oggetti immobili al fine di evitare danni al veicolo.**
- **Il sistema di parcheggio a sensori (sonar) non è progettato per evitare scontri con oggetti piccoli o oggetti in movimento. Manovrare il veicolo lentamente. Il sistema non è in grado di individuare oggetti di piccole dimensioni presenti sotto il paraurti e potrebbe anche non rilevare oggetti che si trovano in prossimità del paraurti o per terra.**
- **Il sistema di parcheggio a sensori (sonar) potrebbe non rilevare i seguenti oggetti: oggetti soffici, quali neve, stoffa, cotone, lana di vetro, ecc.; oggetti sottili quali corde, fili e catene, ecc.; oggetti cuneiformi.**
- **Non applicare adesivi (inclusi materiali trasparenti), installare accessori o applicare qualsiasi cosa che possa ostruire i sensori. Queste condizioni possono ridurre la funzionalità del sistema.**

ATTENZIONE

- **Rumori eccessivi (come per esempio il volume elevato dell'impianto audio, o i rumori provocati da un finestrino aperto) possono disturbare il segnale acustico e coprirlo.**
- **Fare in modo che i sensori di parcheggio (sonar) (collocati sul paraurti posteriore) siano liberi da neve, ghiaccio e accumuli di sporco. Non pulire i sensori con oggetti affilati. Se i sensori sono coperti, l'accuratezza della funzione sonar diminuisce notevolmente.**
- **Se il veicolo ha subito dei danni al paraurti lasciandolo disallineato o piegato, la zona di rilevamento potrebbe subire delle variazioni causando misurazioni imprecise di ostacoli o falsi allarmi.**

FUNZIONAMENTO DEL SISTEMA

Il sistema informa della presenza di ostacoli retrostanti il veicolo mediante un avviso visivo e acustico quando il cambio è in posizione R (retromarcia).

Il sistema di parcheggio a sensori (sonar) viene disattivato a velocità superiori a 12 km/h (7,5 miglia/h). È riattivato a velocità inferiori a 10 km/h (6 miglia/h).

Il segnale acustico intermittente si interrompe dopo alcuni secondi quando l'ostacolo viene individuato solo mediante il sensore angolare. Il segnale acustico si interrompe quando l'ostacolo si allontana dal veicolo.

Al rilevamento dell'ostacolo, l'indicatore (verde) appare e lampeggia, mentre il segnale acustico viene emesso ad intermittenza. Quando il veicolo si avvicina all'ostacolo, il colore dell'indicatore diventa giallo e l'intensità di lampeggiamento aumenta. Quando il veicolo si trova a distanza ravvicinata dall'oggetto, il lampeggiamento dell'indicatore viene interrotto e l'indicatore diventa rosso, mentre il segnale acustico viene emesso ininterrottamente.

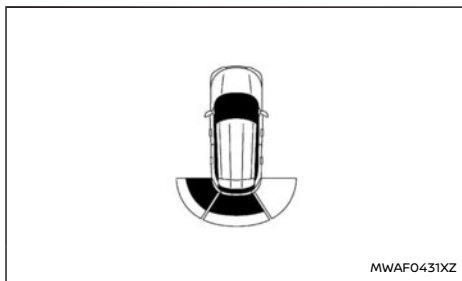

Esempio

Quando la parte posteriore del veicolo si avvicina a un ostacolo, l'indicatore di parcheggio (sonar) viene visualizzato sul display informativo multifunzione.

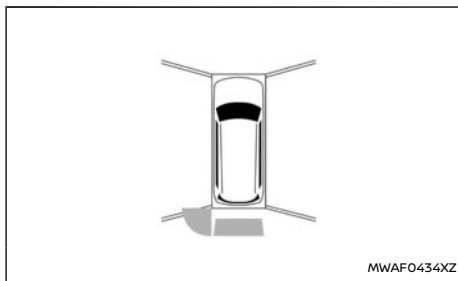

Esempio

L'indicatore del sensore di parcheggio (sonar) appare anche nella vista telecamera del display centrale.

ATTIVAZIONE/DISATTIVAZIONE DEL SISTEMA DI PARCHEGGIO A SENSORI (sonar)

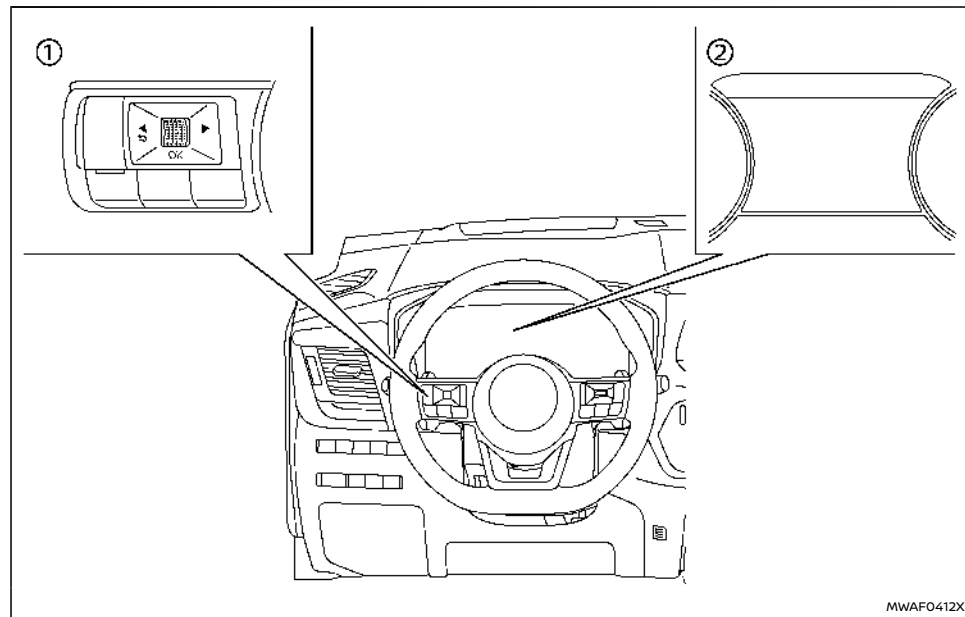

① Comandi al volante (lato sinistro)

② Display informativo multifunzione

Il sistema viene attivato automaticamente quando viene inserita l'accensione mentre il cambio è in posizione R (retromarcia).



NOTA:

Quando il cambio è in posizione R (retromarcia) e la schermata [Assist. parcheggio] è visualizzata sul display informativo multifunzione, è possibile disattivare temporaneamente il sistema di parcheggio a sensori (sonar) premendo l'interruttore <OK> al volante.

Effettuare i passaggi seguenti per impostare il sistema di parcheggio a sensori (sonar):

1. Premere l'interruttore ◀ ▶ finché sul display informativo multifunzione non appare [Impostazioni] e quindi premere la manopola a scorrimento. Utilizzare la manopola a scorrimento per selezionare [Assistenza guidatore]. Quindi premere la manopola a scorrimento.
2. Selezionare [Assist. Parcheggio] e premere la manopola a scorrimento.
3. Utilizzare la manopola a scorrimento per

scorrere le voci di menu e selezionare o cambiare una voce:

- [Oggetto in mov.]
 - Attiva/disattiva il sistema Rilevamento oggetto mobile (MOD) (vedere "Rilevamento oggetto mobile (MOD)" (pag.190).)
- [Posteriore]
 - Attiva/disattiva il sistema di parcheggio a sensori (sonar)
- [Distanza]
 - Cambia la distanza di rilevamento del sistema di parcheggio a sensori (sonar) in [Lontano], [Medio] o [Vicino]
- [Volume]
 - Cambia il volume del segnale acustico in [Alto], [Medio] o [Basso]

LIMITAZIONI DEL SISTEMA DI PARCHEGGIO A SENSORI (sonar)

AVVERTIMENTO

Di seguito sono elencate le limitazioni del sistema di parcheggio a sensori (sonar). Se il veicolo non viene utilizzato conformemente a queste limitazioni di sistema, si potrebbero causare gravi lesioni o morte.

- Leggere e comprendere i limiti del sistema di parcheggio a sensori (sonar) come descritti nel presente capitolo. Condizioni meteorologiche avverse possono compromettere il funzionamento del sistema di parcheggio a sensori, comprese le prestazioni limitate o l'attivazione impropria.

- Il sistema di parcheggio a sensori (sonar) viene disattivato a velocità superiori a 12 km/h (7,5 miglia/h). È riattivato a velocità inferiori a 10 km/h (6 miglia/h).
- Condizioni meteorologiche avverse o sorgenti di ultrasuoni, come per esempio un autolavaggio automatico, i freni ad aria compressa di un autocarro, o un martello pneumatico, possono influire sul funzionamento del sistema di parcheggio a sensori (sonar); il che si traduce anche in prestazioni limitate o attivazioni improprie.
- Il sistema di parcheggio a sensori (sonar) non è progettato per evitare scontri con oggetti piccoli o oggetti in movimento. Manovrare il veicolo lentamente. Il sistema non rileva oggetti piccoli presenti sotto il paraurti o per terra.
- Il sistema di parcheggio a sensori (sonar) potrebbe non rilevare i seguenti oggetti: oggetti soffici, quali neve, stoffa, cotone, lana di vetro, ecc.; oggetti sottili quali corde, fili e catene, ecc.; o oggetti cuneiformi; oggetti con la forma complessa o più oggetti in stretta vicinanza.
- Quando il veicolo marcia a una velocità superiore a 5 km/h (3 miglia/h), il sistema di parcheggio a sensori (sonar) potrebbe non essere in grado di rilevare oggetti, e in particolare oggetti presenti in determinate angolazioni o oggetti in movimento.
- Il sistema di parcheggio a sensori (sonar) potrebbe non funzionare nelle condizioni seguenti:

- Quando pioggia, neve, ghiaccio, sporco, ecc. aderisce al sensore sonar.
- Quando si sente un forte rumore nell'area circostante il veicolo.
- Quando la superficie dell'ostacolo si presenta in senso diagonale rispetto alla parte posteriore del veicolo.
- Quando un sensore sonar o l'area intorno al sensore è estremamente calda o fredda.
- Il sistema di parcheggio a sensori (sonar) potrebbe funzionare inavvertitamente nelle condizioni seguenti:
 - Quando l'area intorno al veicolo è ricoperta di erba.
 - Quando sono presenti dossi, sporgenze o tombini nella carreggiata.
 - Quando il veicolo passa sopra una bandiera drappeggiata o una tenda.
 - Quando neve o ghiaccio si è accumulato dietro al veicolo.
 - Quando si guida su una pendenza ripida.

SISTEMA TEMPORANEAMENTE NON DISPONIBILE

Al rilevamento di un'ostruzione del sensore, il sistema viene disattivato automaticamente.

Il sistema è di nuovo disponibile quando tali condizioni non sono più presenti.

I sensori di parcheggio (sonar) possono essere ostruiti temporaneamente a causa di condizioni

ambientali, quali spruzzi d'acqua, nebbia o foschia. La condizione di ostruzione potrebbe anche essere causata dalla presenza di ghiaccio, brina o impurità sui sensori.

Provvedimenti da prendere:

Quando le condizioni sopra riportate non sono più presenti, il funzionamento del sistema verrà automaticamente ripristinato.

MANUTENZIONE DEL SISTEMA

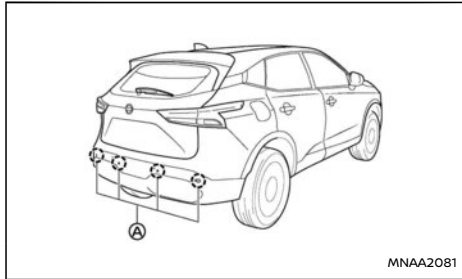

Se in dotazione

I sensori di parcheggio (sonar) **A** sono situati sul paraurti posteriore.

- Tenere sempre pulita la zona in prossimità dei sensori sonar.
- Se i sensori sono sporchi, pulirli con un panno morbido facendo attenzione a non danneggiarli.
- L'ostruzione sulla traiettoria del raggio dei sensori può verificarsi in seguito a condizioni ambientali temporanee, quali schizzi d'acqua, foschia o nebbia. La condizione di ostruzione

potrebbe anche essere causata dalla presenza di ghiaccio, brina o impurità sui sensori sonar. Controllare ed eventualmente rimuovere oggetti che ostruiscono l'area intorno ai sensori.

- Non sottoporre l'area intorno ai sensori a forti impatti. Inoltre, non rimuovere o smontare i sensori. Se i sensori e le aree circostanti vengono deformati in un incidente o in altri casi, fare controllare i sensori. Per questo tipo di assistenza, si consiglia di rivolgersi al concessionario NISSAN o all'officina qualificata.
- Non attaccare adesivi (compreso del materiale trasparente), non installare accessori e non applicare uno strato aggiuntivo di vernice sui sensori e le aree circostanti. Ciò potrebbe causare un malfunzionamento o un funzionamento improprio.
- Quando si lava il veicolo usando l'idropulitrice, non applicare l'acqua sotto pressione direttamente sui sensori. Ciò potrebbe causare un malfunzionamento dei sensori.

La vostra nuova vettura è destinata principalmente al trasporto di passeggeri e bagagli.

Da ricordarsi che il traino di un rimorchio sovraccarica il motore, la trasmissione, lo sterzo, i freni e gli altri gruppi meccanici del veicolo. Durante il traino di un rimorchio si accentuano inoltre altre condizioni, come gli sbandamenti causati da raffiche di vento trasversali, strade accidentate o il passaggio di autocarri. Adattare lo stile e la velocità di guida alle condizioni presenti. Prima di trainare un rimorchio, consultare un concessionario NISSAN o un'officina qualificata per chiarimenti sull'equipaggiamento di traino e il modo in cui usarlo correttamente.

PRECAUZIONI OPERATIVE

- Evitare di trainare un rimorchio durante il periodo di rodaggio.
- Scegliere dispositivi di accoppiamento (gancio di traino, catena di sicurezza, portapacchi da tetto, ecc.) adatti al veicolo e al rimorchio. Questi dispositivi sono disponibili presso il concessionario NISSAN o l'officina qualificata, dove inoltre è possibile ottenere informazioni più dettagliate riguardo al traino.
- È consigliabile contattare un concessionario NISSAN o un'officina qualificata per informazioni sul traino, prima di procedere al traino di un rimorchio per salite ripide e lunghe distanze.
- Non superare mai il peso massimo rimorchiabile consentito (peso del rimorchio più peso del relativo carico), definito per il dispositivo di accoppiamento.

Contattare un concessionario NISSAN o un'of-

ficina qualificata per maggiori informazioni su questo argomento.

- Caricare il rimorchio disponendo gli oggetti più pesanti il più possibile sopra l'asse e in basso nel rimorchio. Una distribuzione impropria del carico può compromettere seriamente la stabilità sia del rimorchio, sia del veicolo trainante.
- Non superare il carico verticale massimo ammesso sulla forcella d'attacco del rimorchio.
- Non superare il peso massimo lordo del veicolo. Questo è determinato dal peso complessivo di veicolo, conducente, passeggeri, carico, e carico sul dispositivo di traino (se in dotazione). Si può trovare il peso massimo lordo del veicolo sull'etichetta di identificazione del veicolo (vedere "Etichetta di identificazione veicolo" (pag.532)).
- Prima di mettersi alla guida, accertarsi che l'impianto di illuminazione del rimorchio funzioni regolarmente.
- Evitare partenze, accelerazioni o frenate brusche.
- Evitare i bruschi cambi di direzione o di corsia.
- Guidare la vettura sempre a velocità moderata.
- Bloccare sempre le ruote del veicolo e del rimorchio in caso di parcheggio. Applicare il freno a mano (se in dotazione) del rimorchio. È consigliabile non parcheggiare su pendenze ripide.

Se è inevitabile dover parcheggiare su una strada a forte pendenza, si consiglia inoltre di innestare una marcia o di selezionare la

posizione P (parcheggio) (modelli con cambio Xtronic) e di girare le ruote anteriori verso il marciapiede (in aggiunta alle altre precauzioni descritte). Prima di parcheggiare su una strada in forte pendenza, bisogna valutare l'inclinazione (i pesi di traino citati sono stimati per una pendenza di 12%).

- Seguire attentamente le istruzioni del costruttore del rimorchio.
- Sottoporre il veicolo ad una manutenzione più frequente rispetto agli intervalli specificati nel Libretto di garanzia e manutenzione, fornito separatamente.
- Il traino di un rimorchio richiede un maggior consumo di carburante rispetto alla guida in condizioni normali, a causa di un aumento notevole della forza di trazione e della resistenza.
- Quando si traina un rimorchio, osservare i seguenti limiti di velocità per il traino:

Velocità: inferiore a 100 km/h (62 miglia/h)

ATTENZIONE

Quando si traina un rimorchio, controllare regolarmente la temperatura del liquido refrigerante per prevenire un eventuale surriscaldamento del motore.

PRESSIONE PNEUMATICI

In caso di traino di un rimorchio, gonfiare i pneumatici del veicolo alla pressione massima raccomandata a FREDDO, riportata sull'apposita targhetta (a pieno carico). Verificare che la pressione degli pneumatici del rimorchio sia corretta.

ATTENZIONE

Non trainare un rimorchio quando sul veicolo è stato montato un ruotino di scorta per uso temporaneo.

CATENE DI SICUREZZA

Utilizzare sempre una catena appropriata tra il veicolo e il rimorchio. La catena deve essere fissata alla forcella d'attacco e non al paraurti o all'asse del veicolo. La catena deve essere sufficientemente lenta per poter voltare gli angoli. La catena non deve strisciare per terra: farla passare attraverso la forcella d'attacco del rimorchio può essere la soluzione migliore, a seconda del tipo di rimorchio.

FRENI DEL RIMORCHIO

I freni del rimorchio devono essere montati conformemente ai regolamenti locali. Verificare anche che le altre apparecchiature del rimorchio siano a norma.

MONTAGGIO DEL DISPOSITIVO DI ACCOPPIAMENTO

NISSAN raccomanda di montare il dispositivo di accoppiamento per il traino del rimorchio attenendosi alle seguenti condizioni:

- Massimo carico verticale consentito sul dispositivo di accoppiamento: 981 N (100 kg, 220 lb)
- Il dispositivo di accoppiamento, i punti di montaggio e le parti di installazione sul veicolo: illustrati in figura con scopo esemplificativo.

Per l'installazione e l'uso, attenersi alle istruzioni fornite dal produttore del dispositivo di accoppiamento.

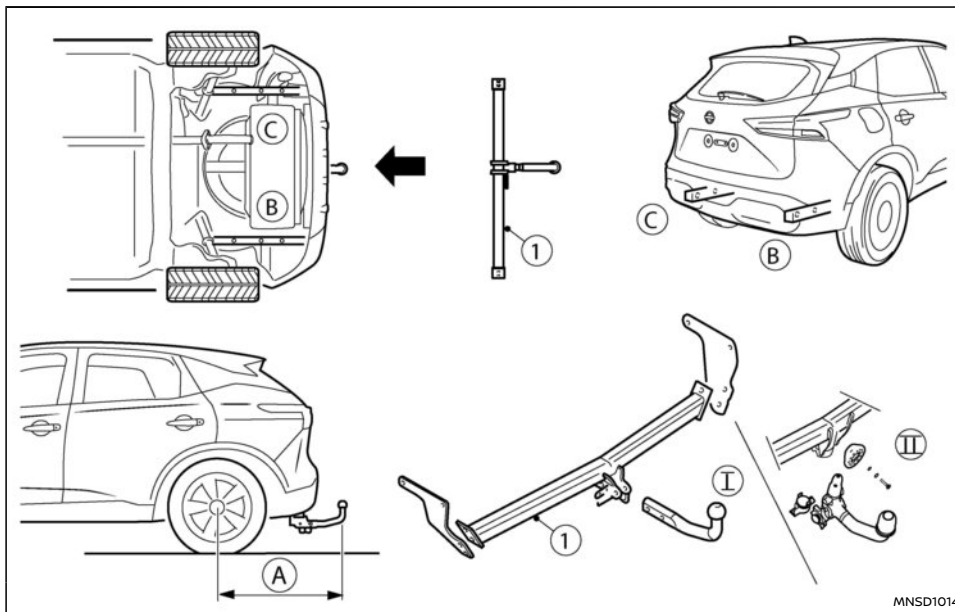

MNSD1014

Sbalzo posteriore del dispositivo di accoppiamento:

- (A) 744 mm (29,3 in)
- (I) Gancio di traino fisso
- ((II)) Gancio di traino estraibile

SICUREZZA DEL VEICOLO

Quando si lascia la vettura incustodita:

- Estrarre sempre l'Intelligent Key (se in dotazione) e portarla con sé, anche all'interno del proprio garage.
- Chiudere tutti i finestrini e bloccare le porte.
- Parcheggiare il veicolo sempre in un luogo ben visibile. Di notte parcheggiare in un'area ben illuminata.
- Se il veicolo è dotato di un sistema di allarme o di immobilizzazione, utilizzarlo, anche solo per brevi periodi.
- Non lasciare bambini o animali incustoditi nel veicolo.
- Non lasciare oggetti di valore in vista: sono una tentazione per i ladri. Portare sempre con sé gli oggetti di valore. Se si deve lasciare qualche oggetto sulla vettura, sistemarlo nel vano bagagli o nascondere alla vista.
- Non lasciare i documenti del veicolo al suo interno. In caso di furto, i documenti sarebbero utili al ladro per la vendita del veicolo.
- Non lasciare oggetti sul portabagagli, in quanto sarebbero particolarmente vulnerabili. Se possibile, rimuoverli dal portabagagli e chiuderli dentro il veicolo.
- Non lasciare la chiave di riserva o la Intelligent Key all'interno della vettura ma conservarla a casa in un luogo sicuro.
- Non lasciare appunti con il codice della chiave a bordo della vettura. Un malintenzionato potrebbe penetrare nella vettura, scoprire il codice, fare un duplicato della chiave e rubare la vettura.

SERVOSTERZO

AVVERTIMENTO

- **Se il motore è spento o si spegne durante la marcia, la funzione servoassistita dello sterzo viene a mancare. Ci vorrà pertanto uno sforzo maggiore per girare lo sterzo.**
- **Quando la spia di avvertimento del servosterzo elettrico si accende mentre il motore è in funzione, la servoassistenza dello sterzo viene disinserita. Sebbene sia possibile mantenere il controllo del veicolo, sarà più difficile manovrare lo sterzo.**

Il servosterzo elettrico è progettato per fornire servoassistenza durante la guida, al fine di alleviare lo sforzo che il conducente deve compiere per sterzare le ruote.

NOTA:

Azionando ripetutamente o continuamente lo sterzo durante le manovre di parcheggio o guidando a velocità molto bassa, la servoassistenza dello sterzo verrà ridotta. Questo per prevenire il surriscaldamento del servosterzo elettrico e per proteggerlo da eventuali danni. Quando la servoassistenza è ridotta, la forza necessaria per la manovra sterzante sarà maggiore. Quando la temperatura del servosterzo elettrico sarà scesa, il livello di servoassistenza ritornerà normale. Evitare quindi di manovrare lo sterzo a tal punto da causare il surriscaldamento del servosterzo elettrico.

Manovrando rapidamente lo sterzo, è possibile avvertire un rumore di sfregamento. Tuttavia, questo non indica un guasto.

Se la spia di avvertimento servosterzo elettrico  si accende a motore in funzione può indicare un'anomalia nel sistema del servosterzo elettrico che potrebbe richiedere un intervento di assistenza. Far controllare il servosterzo elettrico da un concessionario NISSAN o un'officina qualificata. (Vedere "Spia di avvertimento servosterzo elettrico" (pag.76).)

Quando la spia di avvertimento del servosterzo elettrico si accende mentre il motore è in funzione, la servoassistenza dello sterzo viene disinserita. Si mantiene però il controllo del veicolo. Tuttavia, lo sforzo necessario per girare lo sterzo sarà maggiore, specialmente nelle curve strette e alle basse velocità.

IMPIANTO FRENANTE

L'impianto frenante è a doppio circuito idraulico. In caso di guasto di uno dei circuiti, la capacità frenante sarà limitata a due ruote.

PRECAUZIONI RELATIVE AI FRENI

Servofreno a depressione

Il servofreno interviene quando si agisce sul pedale del freno, moltiplicando l'intensità e sfruttando la depressione che si viene a creare nel motore, oppure la depressione provocata da una pompa a vuoto azionata dal motore. Se il motore si ferma oppure la cinghia di trasmissione è rotta, è possibile arrestare il veicolo premendo il pedale del freno. Tuttavia, per arrestarlo ci vorrà una maggiore pressione da esercitare sul pedale del freno, inoltre si allungano gli spazi di arresto.

Freni bagnati

Durante il lavaggio del veicolo o viaggiando sotto la pioggia, i freni possono bagnarsi. Di conseguenza, si allungano gli spazi di arresto e il veicolo potrebbe perdere stabilità in fase di frenata.

Per asciugare i freni, guidare il veicolo a velocità moderata premendo leggermente il pedale del freno per riscaldare i freni. Continuare in questo modo finché i freni non tornino a funzionare regolarmente. Evitare di guidare il veicolo ad alta velocità finché i freni non abbiano ripreso a funzionare correttamente.

Utilizzo dei freni

Non tenere poggiato il piede sul pedale del freno durante la marcia. Ciò provoca infatti il surriscaldamento dei freni, l'usura delle guarnizioni e delle pastiglie e un aumento del consumo di carburante.

Al fine di ridurre l'usura e l'eventuale surriscaldamento dei freni, moderare la velocità e scalare marcia prima di affrontare una discesa o un lungo tratto in pendenza. Il surriscaldamento dei freni può ridurne le prestazioni con possibile perdita di controllo del veicolo.

ATTENZIONE

Quando si percorrono strade dal fondo sdruciolevole, frenare, accelerare o scalare marcia con cautela. Le frenate brusche o le accelerazioni improvvise possono causare il pattinamento delle ruote con conseguente incidente.

Bisogna tenere presente che i freni perdono efficienza se vengono usati ripetutamente in modo pesante.

Guida in salita

Quando si parte in forte pendenza, a volte può risultare difficile agire sul freno o contemporaneamente sul freno e sulla frizione (modelli MT). In quel caso usare il freno di stazionamento per tenere fermo il veicolo. Non far slittare la frizione (modelli MT). Quando si è pronti a partire, accertarsi che il cambio sia in retromarcia o in una marcia avanti appropriata, rilasciare lentamente il freno di stazionamento mentre si preme l'acceleratore e si rilascia la frizione (modelli con cambio manuale), o mentre si preme l'acceleratore (modelli con cam-

bio Xtronic). Se il veicolo è dotato di freno di stazionamento elettrico, il freno verrà rilasciato automaticamente alla pressione dell'acceleratore e il rilascio della frizione (modelli con cambio manuale), o alla pressione del pedale dell'acceleratore (modelli con cambio Xtronic).

Guida in discesa

L'azione frenante del motore è molto utile per il controllo della vettura in discesa.

Il cambio (modelli MT) va posto in una marcia abbastanza bassa da ottenere un effetto frenante sufficiente del motore.

In caso di modelli con cambio Xtronic, bisogna selezionare una marcia bassa nella modalità di inserimento manuale per ottenere l'azione frenante necessaria del motore.

AVVERTIMENTO

- **Il sistema antibloccaggio freni (ABS) è un dispositivo sofisticato che tuttavia non può prevenire incidenti causati da uno stile di guida disattento o pericoloso. Può aiutare a mantenere il controllo del veicolo su fondi stradali sdruciolevoli. È opportuno ricordarsi che le distanze d'arresto su fondi sdruciolevoli sono maggiori che non su fondi regolari, anche in presenza del sistema ABS. Gli spazi di arresto sono maggiori inoltre su strade impervie o ricoperte di ghiaia o di neve, oppure quando si utilizzano le catene da neve. Mantenere sempre una distanza di sicurezza dal veicolo che precede. Infine è importante precisare che il conducente è sempre responsabile della sicurezza della propria vettura.**
- **Il tipo e lo stato degli pneumatici sono altri fattori che influiscono sull'efficienza dei freni.**
 - **Quando si sostituiscono gli pneumatici, montare pneumatici della misura specificata su tutte e quattro le ruote.**
 - **Quando si monta una ruota di scorta, accertarsi che sia della misura adatta e del tipo appropriato come specificato sulla targhetta dei pneumatici. (Vedere "Identificazione veicolo" (pag.532).)**
 - **Per informazioni dettagliate, vedere "Ruote e pneumatici" (pag.520).**

Il sistema antibloccaggio freni (ABS) comanda i freni su ogni ruota in modo da impedirne il

bloccaggio durante le frenate di emergenza o le frenate su fondo stradale sdruciolevole. Il sistema rileva la velocità di rotazione di ciascuna ruota e varia la pressione del liquido dei freni impedendo in tal modo il bloccaggio e lo slittamento delle ruote. Impedendo il bloccaggio delle ruote, l'ABS aiuta il conducente a mantenere il controllo direzionale del veicolo e a ridurre al minimo gli sbandamenti e gli slittamenti su manti stradali sdruciolevoli.

USO DEL SISTEMA

Premere il pedale del freno e tenerlo premuto. È importante premere il pedale del freno esercitando una pressione decisa e costante, senza pompare sul pedale. L'ABS interviene per impedire il bloccaggio delle ruote. Sterzare per evitare eventuali ostacoli.

AVVERTIMENTO

Non pompare sul pedale del freno. Così facendo, si potrebbe aumentare lo spazio di arresto.

FUNZIONE DI AUTODIAGNOSI

Il sistema ABS prevede sensori elettronici, pompe elettriche, solenoidi idraulici e una centralina. Questa centralina incorpora una funzione diagnostica che sottopone a verifica il sistema ogni volta che si avvia il motore e il veicolo marcia avanti o fa marcia indietro a bassa velocità. Durante l'autodiagnosi, è possibile sentire un rumore sordo e/o avvertire una pulsazione nel pedale del freno. Ciò è normale e non indica un'anomalia. Quando la centralina rileva un'anomalia, la funzione ABS viene disattivata e la relativa spia sul quadro strumenti si accende. L'impianto frenante continua a funziona-

re regolarmente, senza l'assistenza della funzione antibloccaggio.

Se la spia di avvertimento ABS si accende durante l'autodiagnosi o durante la marcia, fare controllare il veicolo da un concessionario NISSAN o un'officina qualificata.

FUNZIONAMENTO NORMALE





L'ABS funziona a velocità superiori a 5 - 10 km/h (3 - 6 miglia/h). La velocità può variare secondo le condizioni stradali.

Quando il sensore elettromagnetico dell'ABS registra un avvicinamento alla soglia di bloccaggio di una ruota, invia il segnale alla centralina che, attraverso l'attuatore (posto sotto il cofano), applica e rilascia rapidamente la pressione idraulica. Questo fenomeno è simile ad un rapido pompaggio dei freni. Durante il funzionamento dell'ABS è possibile avvertire una pulsazione nel pedale del freno, nonché un rumore proveniente dal cofano o una vibrazione proveniente dall'attuatore. Ciò è normale e indica il regolare funzionamento dell'ABS. Tuttavia, la pulsazione potrebbe indicare che le condizioni stradali sono tali da richiedere una maggiore attenzione durante la guida.

SISTEMA DI CONTROLLO ELETTRONICO DI STABILITÀ (ESP)

Quando si accelera su fondi stradali sdrucchiolevoli, il sistema di controllo elettronico di stabilità (ESP) rileva lo slittamento delle ruote e quindi una perdita di aderenza. Il sistema interviene riducendo la coppia motore e applicando la pressione dei freni sulle ruote per stabilizzare le ruote che slittano e recuperare aderenza.

Quando si guida su fondi stradali sdrucchiolevoli oppure c'è la necessità di evitare improvvisamente un ostacolo sulla strada, il veicolo potrebbe iniziare a perdere aderenza. Il sistema di controllo elettronico di stabilità (ESP) sorveglia e mette a confronto continuamente la velocità intesa dal conducente e la direzione di marcia con i dati reali dei sensori di misurazione. Se il sistema rileva che il veicolo sta diventando instabile, interviene riducendo la coppia per rallentare il veicolo e applica una pressione dei freni adeguata alle ruote per stabilizzarlo.

- Quando il sistema ESP è in funzione, la spia "SLIP" () nel quadro strumenti lampeggia.
- Anche quando è in funzione soltanto il sistema di controllo della trazione (TCS) del sistema ESP, la spia "SLIP" () nel quadro strumenti lampeggia.
- Se la spia "SLIP" () lampeggia, il fondo stradale è sdrucchiolevole. In tutte le circostanze, guidare con prudenza. Vedere "Spie di avvertimento, spie di controllo e segnali acustici" (pag.73).
- Spia di controllo
Se si verifica un'anomalia nel sistema, la spia "SLIP" () si accende nel quadro strumenti. Fino a che sono accese queste spie, la funzione di controllo trazione è annullata.



Il sistema ESP utilizza un sistema frenante attivo a scorrimento limitato (ABLS) per migliorare la trazione del veicolo. Il sistema frenante attivo a scorrimento limitato (ABLS) entra in funzione in caso di slittamento di una delle ruote motrici su fondo scivoloso. Il sistema ABLS esercita un'azione frenante sulla ruota che slitta, per poter distribuire la potenza del motore sull'altra ruota motrice.

Se il veicolo viene utilizzato con il sistema di controllo elettronico di stabilità (ESP) disattivato, tutte le funzioni ESP e TCS sono disabilitate. Il sistema ABLS e il sistema ABS rimarranno comunque operativi anche con il sistema ESP disattivato. Se il sistema Active Brake Limited Slip (ABLS) viene attivato, la spia "SLIP" () lampeggia e si può avvertire un rumore metallico e/o una pulsazione nel pedale del freno. Ciò è normale e non indica un'anomalia.

Mentre il sistema ESP è in funzione, è possibile avvertire una pulsazione nel pedale del freno e un rumore o una vibrazione proveniente da sotto il cofano. Questo è normale e indica che il sistema ESP funziona correttamente.

La centralina del sistema ESP è dotata di una funzione diagnostica integrata che sottopone a verifica il sistema ogniqualvolta il motore viene avviato e il veicolo marcia in avanti o in retromarcia a bassi regimi. Durante l'autodiagnosi, è possibile avvertire un rumore metallico e/o una pulsazione nel pedale del freno. Ciò è normale e non indica la presenza di un'anomalia.

AVVERTIMENTO

- **La finalità del sistema ESP è quella di migliorare la stabilità del veicolo, ma non è in grado di prevenire incidenti dovuti a sterzate brusche ad alta velocità o a manovre incaute o pericolose del conducente. Moderare quindi la velocità del veicolo e prestare particolare attenzione nella guida su fondi stradali sdrucchiolevoli. Guidare sempre con prudenza.**
- **Se parti correlate al motore, come ad esempio la marmitta, non fanno parte dell'equipaggiamento di serie o se sono estremamente deteriorate, la spia "SLIP" () potrebbe accendersi.**
- **Se parti correlate al freno, come ad esempio pastiglie, dischi e pinze, non fanno parte dell'equipaggiamento di serie o se sono estremamente deteriorate, il sistema ESP potrebbe non funzionare correttamente e la spia "SLIP" () potrebbe accendersi.**
- **Non modificare le sospensioni del veicolo. Se componenti inerenti alle sospensioni come ad esempio ammortizzatori, puntoni, molle, barre stabilizzatrici e boccole non sono approvati da NISSAN o se sono estremamente deteriorati, il sistema ESP potrebbe presentare qualche problema di funzionamento. Questo potrebbe influire negativamente sulle prestazioni e la stabilità del veicolo e la spia "SLIP" () potrebbe accendersi.**
- **Quando si percorrono superfici estrema-**

Il controllo chassis consiste in un modulo di controllo elettrico che prevede le seguenti funzioni:

- Intelligent Trace Control
- Intelligent Ride Control

INTELLIGENT TRACE CONTROL



AVVERTIMENTO

Il sistema Intelligent Trace Control potrebbe non essere efficiente a seconda delle condizioni di guida. Guidare sempre con attenzione e cautela.

Questo sistema è in grado di registrare lo stile di guida in base alle dinamiche di sterzata e accelerazione/frenata del conducente e gestisce la forza frenante sulle singole ruote per migliorare il comportamento dinamico in curva e agevolare una risposta morbida del veicolo.

Quando il sistema ESP è disattivato, lo è anche l'Intelligent Trace Control.

Il controllo della frenata varia in base alla modalità selezionata tramite [Selett. mod. guida].

Se l'Intelligent Trace Control non funziona correttamente, la spia di avvertimento principale si illumina e viene inoltre visualizzato il messaggio di avvertimento [Guasto al sistema di controllo chassis Consultare il manuale dell'utente] sul display informativo multifunzione.

Se il messaggio di avviso controllo chassis appare sul display informativo multifunzione, potrebbe indicare un malfunzionamento del sistema Intelligent Trace Control. Far controllare il sistema quanto prima. Per questo tipo di assistenza, si

DISATTIVAZIONE DEL CONTROLLO ELETTRONICO DI STABILITÀ (ESP)

Nella maggior parte delle condizioni di marcia, il veicolo deve essere guidato con il sistema di controllo elettronico di stabilità (ESP) inserito (ON).

Se il veicolo rimane impantanato nel fango o nella neve, il sistema ESP riduce la potenza del motore per diminuire lo slittamento delle ruote. Il regime motore verrà limitato anche abbassando a fondo il pedale dell'acceleratore. Se invece per liberare un veicolo impantanato occorresse applicare la massima potenza del motore, disattivare il sistema ESP.



Per disattivare il sistema ESP, usare il display informativo multifunzione, vedere "Display informativo multifunzione" (pag.85) per i dettagli operativi. La spia ESP OFF () si accende.

NOTA:

Il sistema ESP non può essere disattivato quando è in funzione e la spia "SLIP" () sta lampeggiando.

Disattivando il sistema ESP, non sarà più disponibile neanche il sistema Intelligent Emergency Braking (IEB) (se in dotazione). La spia IEB () si accende. Vedere "Sistema Intelligent Emergency Braking (IEB) (se in dotazione)" (pag.427) per i dettagli operativi.

Usare il display informativo multifunzione, o riavviare il motore per attivare il sistema. Vedere "Display informativo multifunzione" (pag.85) per i dettagli operativi.

mente inclinate, come ad esempio le curve sopraelevate, il sistema ESP potrebbe non funzionare correttamente e la spia "SLIP" () potrebbe accendersi. Evitare di percorrere questo tipo di strade. Se la spia di controllo ESP OFF () si accende dopo aver guidato su superfici estreme, riavviare il motore per ripristinare il sistema ESP.

- Se si impiegano ruote o pneumatici diversi da quelli raccomandati, il sistema ESP potrebbe non funzionare correttamente e la spia "SLIP" () potrebbe accendersi.
- Non si può considerare il sistema ESP una sostituzione alle ruote invernali o alle catene da neve, quando si percorrono strade coperte di neve.

NOTA:

- In circostanze normali, il sistema ESP deve essere tenuto inserito, sebbene possa risultare vantaggioso disinserirlo per consentire lo slittamento delle ruote nelle condizioni seguenti:
 - Per la marcia nella neve o nel fango profondi.
 - Quando si cerca di disimpegnare un veicolo impantanato nella neve.
 - Per la marcia con le catene da neve montate.
- Se il sistema ESP è stato disattivato, guidare con cautela a velocità moderata. Se le condizioni del fondo stradale lo permettono, attivare nuovamente il sistema ESP.

ASSISTENZA ALLA PARTENZA IN SALITA (HSA) (se in dotazione)

consiglia di rivolgersi al concessionario NISSAN o all'officina qualificata.

Quando il sistema Intelligent Trace Control è in funzione, è possibile avvertire una pulsazione nel pedale del freno e sentire un determinato rumore. Questo è normale e indica che il sistema Intelligent Trace Control sta funzionando correttamente. È inoltre possibile percepire una certa decelerazione quando l'Intelligent Trace Control è in funzione. Tuttavia, questo non indica un guasto.

INTELLIGENT RIDE CONTROL

Questo sistema rileva i movimenti della carrozzeria e controlla la pressione frenante delle quattro ruote. In questo modo viene migliorato il comfort nel tentativo di ridurre vibrazioni e beccheggio all'interno dell'abitacolo quando si percorrono fondi stradali ondulati. Quando il sistema ESP è disattivato, lo è anche l'Intelligent Ride Control. Se il messaggio di avviso controllo chassis appare sul display informativo multifunzione, potrebbe indicare un malfunzionamento nel sistema Intelligent Ride Control. Far controllare il sistema quanto prima. Per questo tipo di assistenza, si consiglia di rivolgersi al concessionario NISSAN o all'officina qualificata.

AVVERTIMENTO

L'Intelligent Ride Control potrebbe non essere efficace a seconda della condizione di guida. Guidare sempre con attenzione e cautela.

Quando il sistema Intelligent Ride Control è in funzione, è possibile avvertire una pulsazione nel pedale del freno e sentire un rumore. Questo è

normale e indica che il sistema Intelligent Ride Control sta funzionando correttamente. È inoltre possibile percepire una certa decelerazione quando l'Intelligent Ride Control è in funzione. Tuttavia, questo non indica un guasto.

AVVERTIMENTO

- **Non contare soltanto sul sistema di assistenza alla partenza in salita (HSA - Hill Start Assist) per prevenire l'arretramento del veicolo su una strada in pendenza. Guidare sempre con attenzione e cautela. Premere il pedale del freno quando il veicolo viene fermato su una strada a forte pendenza. Fare particolarmente attenzione in caso di arresto in salita su strade ghiacciate o fangose. Non riuscendo a impedire l'arretramento del veicolo, si potrebbe perdere il controllo dello stesso con possibilità di lesioni personali gravi o morte.**
- **Lo scopo del sistema di assistenza in partenza non è quello di tenere fermo il veicolo durante una sosta in salita. Premere il pedale del freno quando il veicolo viene fermato su una strada a forte pendenza. La noncuranza di questa precauzione può causare l'arretramento del veicolo, con conseguente collisione o gravi lesioni personali.**
- **Il sistema di assistenza in partenza non è in grado di prevenire l'arretramento del veicolo su una strada in pendenza in tutte le condizioni di carico o stradali. Avere sempre la prontezza di premere il pedale del freno per impedire lo spostamento del veicolo. La noncuranza di queste precauzioni può portare a collisioni o gravi lesioni fisiche.**

Il sistema di assistenza alla partenza in salita

GUIDA NELLA STAGIONE FREDDA

mantiene automaticamente frenato il veicolo per prevenire il rotolamento all'indietro nel momento in cui il conducente rilascia il pedale del freno per premere il pedale dell'acceleratore durante una sosta in pendenza.

Il sistema di assistenza alla partenza in salita entra automaticamente in funzione nelle seguenti condizioni:

- Il cambio viene portato in una marcia avanti (veicolo in salita) o in retromarcia (veicolo in discesa).
- Il veicolo si è completamente fermato in salita mediante pressione del pedale del freno.
- La pendenza è superiore a 3 gradi.

La durata massima di bloccaggio è 2 secondi. Trascorsi 2 secondi, il veicolo comincia a rotolare all'indietro e il sistema di assistenza alla partenza cessa completamente di funzionare.

Il sistema di assistenza alla partenza in salita non funziona quando si porta il cambio in folle (N) o in posizione P (parcheggio), oppure su una strada dal fondo piano e livellato.

Quando la spia del controllo elettronico di stabilità ESP OFF si accende nel quadro strumenti, il sistema di assistenza alla partenza in salita non funziona. (Vedere "Spia del controllo elettronico di stabilità (ESP) OFF (se in dotazione)" (pag.82).)

AVVERTIMENTO

- **In qualsiasi condizione del fondo stradale, guidare con prudenza. Accelerare e decelerare con la massima attenzione. In caso di accelerazioni o decelerazioni troppo violente, le ruote motrici perdono ulteriore trazione.**
- **Quando si guida nella stagione fredda, bisogna prevedere spazi d'arresto maggiori. Occorre iniziare a frenare prima rispetto alla guida sull'asciutto.**
- **Su fondo stradale sdruciolevole, mantenere una distanza di sicurezza maggiore dal veicolo che precede.**
- **Il ghiaccio bagnato (0°C, 32°F e gelicidio), così come la neve ghiacciata e il ghiaccio possono essere sdruciolevoli e rendere molto difficile la guida. In queste condizioni, il veicolo ha considerevolmente meno trazione e aderenza. Per quanto possibile, evitare di guidare in queste condizioni, in attesa dello spargimento di sale o sabbia.**
- **Fare attenzione alle chiazze di ghiaccio (luccicanti). Queste chiazze possono apparire in zone ombreggiate anche su strade altrimenti perfettamente pulite. Se si individua una chiazza di ghiaccio in lontananza, frenare prima di raggiungerla. Non cercare di frenare quando si è già sul ghiaccio e evitare brusche manovre di sterzo.**
- **Non utilizzare il Cruise Control (se in**

dotazione) su superfici stradali sdruciolevoli.

- **La neve può intrappolare pericolosi gas di scarico sotto il veicolo. Rimuovere la neve che si è depositata intorno al veicolo e sul tubo di scappamento.**

BATTERIA

Se la batteria non è completamente carica in presenza di temperature estremamente basse, il liquido contenuto all'interno potrebbe congelarsi, danneggiandola. Per mantenere in perfetta efficienza la batteria, controllarla regolarmente. Per maggiori dettagli, vedere "Batteria" (pag.507).

LIQUIDO REFRIGERANTE MOTORE

Se il veicolo deve rimanere parcheggiato all'aperto senza liquido antigelo, svuotare l'impianto di raffreddamento. Ricaricare nuovamente l'impianto prima di riavviare il motore. Per maggiori dettagli, vedere "Impianto di raffreddamento motore" (pag.501).

PNEUMATICI

1. Il battistrada dei pneumatici estivi (SUMMER) è progettato per fornire prestazioni superiori su fondo asciutto. Tuttavia, le prestazioni di questo tipo di pneumatici si riducono sostanzialmente sulla neve o sul ghiaccio. Adoperando il veicolo su strade innevate o ghiacciate, NISSAN raccomanda l'uso di pneumatici MUD & SNOW (fango e neve) o ALL SEASON (per tutte le stagioni) su tutte e quattro le ruote. Consultare un concessionario NISSAN o un'of-

ficina qualificata per informazioni sul tipo e le dimensioni dello pneumatico, l'indice di velocità e la disponibilità.

2. Per una maggiore trazione su strade ghiacciate, possono essere utilizzati pneumatici chiodati. Questi, tuttavia, sono vietati in alcuni paesi, province e stati. Prima di montare pneumatici chiodati, informarsi sulle leggi vigenti.

ATTENZIONE

La trazione e l'aderenza degli pneumatici chiodati su strada asciutta o bagnata sono inferiori rispetto agli pneumatici da neve non chiodati.

3. In caso di necessità, si possono usare le catene da neve. L'uso delle catene da neve può comunque essere vietato in alcune regioni, pertanto, consultarsi presso le autorità locali prima di montarle. Quando si montano le catene, accertarsi che siano delle dimensioni adeguate per i pneumatici sul proprio veicolo e che vengano montate secondo le istruzioni del costruttore. Se consigliato dal costruttore delle catene, utilizzare i tendicatena, assicurando una presa migliore sugli pneumatici. Le maglie alle estremità della catena devono essere fissate o rimosse per evitare il rischio che, sbattendo, danneggino i parafranghi o il sottoscocca. Ridurre inoltre la velocità di marcia onde evitare di causare danni al veicolo e/o di comprometterne le caratteristiche dinamiche e le prestazioni.

ATTREZZATURE SPECIALI PER L'INVERNO

Durante la stagione invernale è consigliabile avere a bordo i seguenti attrezzi:

- Un raschietto ed una spazzola a setole rigide per rimuovere il ghiaccio e la neve dai finestrini.
- Una robusta tavola di legno da collocare sotto il martinetto per garantire la stabilità necessaria.
- Una pala per liberare il veicolo dalla neve.
- Liquido di lavaggio di riserva per riempire il serbatoio.

PROTEZIONE CONTRO LA CORROSIONE

I prodotti chimici cosparsi sulle strade per sciogliere il ghiaccio sono estremamente corrosivi e possono accelerare il deterioramento dei componenti del sottoscocca, come l'impianto di scarico, i tubi di alimentazione del carburante, le tubazioni e i cavi del freno, il pianale e i parafranghi.

Nel periodo invernale, il sottoscocca deve essere pulito periodicamente. Per ulteriori informazioni, vedere "Protezione contro la corrosione" (pag.492).

Per una protezione supplementare contro la ruggine e la corrosione, necessaria in alcune regioni, consultare un concessionario NISSAN o un'officina qualificata.

6 In caso di emergenza

Interruttore lampeggiatori di emergenza	468	Avviamento con i cavi	480
Sistema eCall/SOS per la chiamata di emergenza (se in dotazione)	468	Avviamento a spinta	482
eCall automatica	468	Surriscaldamento del motore	482
eCall manuale (pulsante SOS)	470	Traino del veicolo	483
Indicatore dello stato del sistema	470	Precauzioni per il traino	483
Modalità per l'esercizio dei diritti dell'interessato	471	Raccomandazioni per il traino di veicoli con due ruote motrici (2WD)	484
Ruota di scorta	471	Raccomandazioni per il traino di veicoli con quattro ruote motrici (4WD)	484
Ruotino di scorta per uso temporaneo (se in dotazione)	471	Occhione di traino	485
Ruota di scorta tradizionale (se in dotazione)	472	Liberare un veicolo impantanato nella sabbia, nella neve o nel fango	485
Foratura di uno pneumatico	472		
Arrestare il veicolo	472		
Sostituzione di un pneumatico forato (modelli con ruota di scorta, se in dotazione)	472		
Sistema di monitoraggio della pressione degli pneumatici (TPMS) (se in dotazione)	476		
Riparare lo pneumatico forato (modelli con kit di emergenza per pneumatici forati)	477		

INTERRUTTORE LAMPEGGIATORI DI EMERGENZA

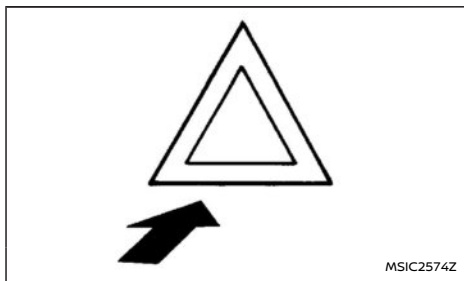

non lampeggiare automaticamente a seconda della forza dell'urto.

L'interruttore dei lampeggiatori di emergenza è sempre operativo, indipendentemente dalla posizione dell'accensione, purché la batteria sia carica.

I lampeggiatori di emergenza vengono usati per segnalare agli altri utenti della strada la necessità di doversi fermare o parcheggiare in condizioni di emergenza.

Premere l'interruttore dei lampeggiatori di emergenza per far lampeggiare tutti gli indicatori di direzione. Per disattivare i lampeggiatori di emergenza, premere ancora l'interruttore.

Al rilevamento di un urto in grado di attivare gli airbag supplementari, le luci di emergenza iniziano a lampeggiare automaticamente. Premere l'interruttore dei lampeggiatori di emergenza per spegnerli.



AVVERTIMENTO

Non spegnere i lampeggiatori finché le condizioni di sicurezza non lo consentano. Tuttavia, i lampeggiatori di emergenza potrebbero anche

SISTEMA ECALL/SOS PER LA CHIAMATA DI EMERGENZA (se in dotazione)

Il vostro veicolo è dotato del sistema di emergenza (eCall) di bordo basato sul 112. In caso di incidente grave, si genera automaticamente una chiamata di emergenza al centro di emergenza. La chiamata di emergenza al centro di emergenza può anche essere effettuata manualmente.

Il servizio eCall basato sul 112 è un servizio pubblico di interesse generale e il suo utilizzo è accessibile gratuitamente a tutti i consumatori.

NISSAN è responsabile solo delle prestazioni tecniche del sistema di comunicazione di emergenza in caso di incidente, entro il periodo di garanzia.

ECALL AUTOMATICA

Qualora la centralina airbag rilevi una collisione frontale, collisione laterale, o tamponamento (se in dotazione), il sistema invia automaticamente una chiamata di emergenza al centro di emergenza. Allo stesso tempo viene trasmessa una serie di dati relativi al veicolo. Una volta che il centro di emergenza ha ricevuto la chiamata di emergenza, l'operatore del centro cercherà di parlare con uno degli occupanti dell'auto incidentata.

NOTA:

- **Durante la chiamata di emergenza, non è possibile regolare il volume della voce dell'operatore.**
- **Durante la chiamata di emergenza, il volume del sistema audio del veicolo sarà silenziato.**

Il sistema eCall per predefinito è sempre abilitato. In caso di incidente grave è attivato automaticamente tramite i sensori di bordo.

Il sistema eCall è un sistema dormiente non

soggetto alla localizzazione costante in condizioni operative normali. Prima dell'attivazione dell'eCall, i dati contenuti nella memoria interna del sistema non vengono resi disponibili a terzi al di fuori del sistema di bordo.

Qualsiasi trattamento di dati personali tramite il sistema eCall di bordo basato sul 112 dovrà conformarsi alle norme sulla protezione dei dati personali previste dalle Direttive 95/46/CE e 2002/58/CE del Parlamento europeo e/o del Consiglio, e in particolare, dovrà essere fondato sulla necessità di proteggere gli interessi vitali degli interessati ai sensi dell'Articolo 7(d) della Direttiva 95/46/CE.

Il trattamento di questi dati si limita strettamente allo scopo della gestione delle eCall di emergenza effettuate al numero unico europeo di emergenza 112.

Destinatari dei dati trattati dal sistema eCall di bordo basato sul 112 sono i centri di raccolta delle chiamate di emergenza designati dalle rispettive autorità pubbliche del paese sul cui territorio essi hanno sede, per ricevere e gestire per primi le eCall effettuate al numero unico europeo di emergenza 112.

In caso di collisione, il sistema di chiamata di emergenza del veicolo invierà le seguenti informazioni al centro di emergenza:

- Numero di identificazione veicolo (VIN)
- Tipo di veicolo
- Tipo di carburante
- Modo di attivazione (automatico/manuale)

- Tipo di chiamata (test/emergenza)
- Livello (affidabile/non affidabile)
- Marcatura oraria (ora in cui si è verificata la collisione o l'incidente)
- Ultime tre posizioni del veicolo e direzione di marcia
- Velocità del veicolo
- (se in dotazione) Numero di passeggeri

Il sistema eCall di bordo basato sul 112 è concepito in modo da garantire che i dati contenuti nella memoria interna del sistema vengano automaticamente e continuamente eliminati.

I dati relativi alla posizione del veicolo vengono costantemente sovrascritti nella memoria interna del sistema, in modo da mantenere al massimo le ultime tre posizioni aggiornate del veicolo necessarie per il funzionamento normale del sistema.

Il registro dei dati di attivazione presente nel sistema eCall di bordo basato sul 112 è conservato per il periodo strettamente necessario ai fini della gestione delle eCall di emergenza e comunque per non più di 13 ore dal momento in cui la eCall di emergenza è stata effettuata.

ATTENZIONE

- **La chiamata di emergenza automatica verrà effettuata solo se durante la collisione è stato attivato il sistema airbag del veicolo.**
- **Se la chiamata di emergenza automatica è stata attivata, portare il veicolo da un concessionario NISSAN o un'officina qualificata. Ciò è necessario perché occorre resettare il sistema di chiamata di emer-**

genza automatica onde evitare che involontariamente vengano effettuate delle eCall.

- **Il fornitore della rete di telefonia mobile che gestisce la connessione tra il veicolo e il centro di emergenza viene specificato e controllato al di fuori del sistema di chiamata di emergenza del veicolo.**
- **Entro il primo minuto di una chiamata di emergenza, l'operatore dovrà accertare l'autenticità della chiamata. Se l'operatore determina che si tratta di una chiamata non autentica, la chiamata verrà interrotta e non si faranno ulteriori tentativi per richiamare il veicolo. Quest'operazione non impedirà all'occupante (o agli occupanti) del veicolo di effettuare manualmente un'altra chiamata di emergenza.**

La funzione della chiamata di emergenza non può essere utilizzata nelle condizioni seguenti:

- **Il veicolo si trova fuori dall'area in cui è ricevibile il servizio di rete mobile.**
- **Il veicolo si trova in una zona dove la ricezione del segnale è insufficiente o assente, come in una galleria, un parcheggio sotterraneo, in mezzo a edifici o in zona montagnosa.**
- **La TCU (Telematics Control Unit) o altri sistemi del veicolo non funzionano correttamente.**
- **Il fornitore della rete mobile disponibile nel punto in cui si trova il veicolo non è**

specificato per la gestione delle chiamate di emergenza.

- La linea di comunicazione del centro di emergenza è occupata.

ECALL MANUALE (pulsante SOS)

L'eCall manuale può essere eseguita con l'accensione portata su **ON**, premendo il pulsante di chiamata <SOS> ③ situato sul pannello di controllo in alto.

Dopo aver portato l'accensione su **OFF**, se non è stata eseguita alcuna chiamata di emergenza, il sistema eCall si spegne.

ATTENZIONE

- Parcheggiare il veicolo in un posto sicuro e azionare il freno di stazionamento prima di azionare il pulsante <SOS>.
- Ricorrere a questo servizio soltanto in caso di emergenza. È prevista una penale in caso di utilizzo improprio del servizio.

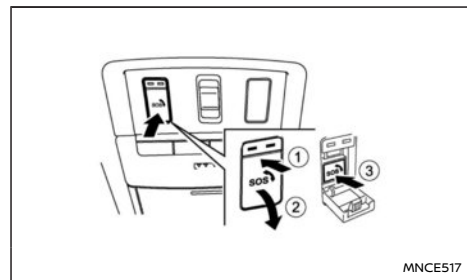

1. Portare l'accensione su **ON**
2. Premere ① per aprire il coperchio <SOS>②.
3. Premere l'interruttore <SOS>③. Viene inviata una chiamata di emergenza al centro di emergenza. Allo stesso tempo viene trasmessa una serie di dati relativi al veicolo.
4. Una volta stabilita la connessione, è possibile parlare con il personale del centro di emergenza.

Per annullare la chiamata di emergenza, tenere premuto il pulsante <SOS> per alcuni secondi. Una volta stabilita la connessione, la chiamata non può più essere annullata.

NOTA:

- Durante la chiamata di emergenza, non è possibile regolare il volume della voce dell'operatore.
- Durante la chiamata di emergenza, il volume del sistema audio del veicolo sarà silenziato.
- Dopo aver premuto il pulsante <SOS>, ci vorrà un po' di tempo affinché il sistema stabilisca un collegamento, a seconda dell'ambiente tecnico e se la TCU viene usata da altri servizi.
- Per evitare la disconnessione della chiamata, non spegnere il motore.
- Durante la chiamata di emergenza, la connessione telefonica vivavoce Bluetooth® sarà disattivata e le comunicazioni telefoniche saranno disponibili solo tramite il telefono cellulare.

- Se per qualche motivo la chiamata di emergenza viene interrotta, il centro di emergenza potrebbe richiamare. Quest'operazione non impedirà all'occupante (o agli occupanti) del veicolo di attivare manualmente un'altra chiamata di emergenza.

INDICATORE DELLO STATO DEL SISTEMA

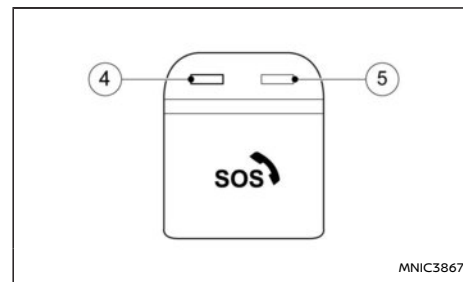

Le spie ④ e ⑤ sopra il pulsante <SOS> indicano lo stato del sistema di chiamata di emergenza del veicolo. Se la spia è accesa con luce rossa o se la spia non è accesa, la chiamata di emergenza al centro di emergenza potrebbe non essere effettuata quando si preme il pulsante <SOS>. Inoltre, la chiamata di emergenza automatica potrebbe non essere inviata in caso di incidente.

- Durante l'avviamento del veicolo, il sistema effettua un'autodiagnosi e la spia luminosa rossa si accende per circa 15 secondi.
- Se in qualsiasi altro momento la spia dovesse accendersi, contattare un concessionario NISSAN o un'officina qualificata per

RUOTA DI SCORTA

l'assistenza del caso. In caso di avaria critica del sistema che provocherebbe la disattivazione del sistema eCall di bordo basato sul 112, la spia rossa si accende come segnale di avvertimento.

NOTA:

Se la spia è accesa con luce rossa o se la spia non è accesa, in caso di incidente sarà necessario contattare i servizi di emergenza (quali la polizia o altri enti preposti) usando i consueti dispositivi di comunicazione (per esempio un telefono).

MODALITÀ PER L'ESERCIZIO DEI DIRITTI DELL'INTERESSATO

L'interessato (il proprietario del veicolo) ha il diritto di accedere ai dati e di chiedere eventualmente la rettifica, la cancellazione o il congelamento dei dati che lo riguardano e il cui trattamento non è conforme alle disposizioni della Direttiva 95/46/CE. È obbligatorio notificare i terzi, ai quali sono stati comunicati i dati, di qualsiasi rettifica, cancellazione o congelamento, effettuati conformemente alla Direttiva, se non si dimostra che è impossibile o implica uno sforzo sproporzionato.

L'interessato ha il diritto di introdurre un reclamo presso l'autorità competente preposta alla protezione dei dati se ritiene che i diritti riconosciuti siano stati violati in seguito a un trattamento di dati personali che lo riguardano.

RUOTINO DI SCORTA PER USO TEMPORANEO (se in dotazione)

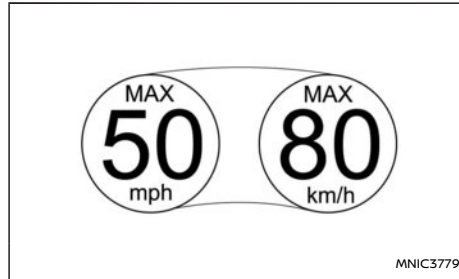

Etichetta ruotino di scorta per uso temporaneo

Il ruotino di scorta temporaneo di tipo T è destinato soltanto all'uso in casi di emergenza. Questo ruotino deve essere usato SOLTANTO per periodi molto brevi e MAI per lunghi viaggi o lunghi periodi di tempo.

Se è necessario ricorrere all'uso del ruotino di scorta per uso temporaneo, attenersi alle precauzioni seguenti, altrimenti il veicolo potrebbe essere danneggiato o coinvolto in un incidente.

⚠ AVVERTIMENTO

L'impiego continuo su strada può causare il danneggiamento del ruotino, perdita di controllo del veicolo ed eventuali lesioni personali.

ATTENZIONE

- Il ruotino di scorta per uso temporaneo deve essere usato soltanto in casi di

emergenza, e deve essere sostituito con la ruota normale alla prima occasione.

- Guidare con prudenza e non superare la velocità di 80 km/h (50 miglia/h).
- Evitare gli ostacoli. Evitare inoltre l'autolavaggio automatico.
- Evitare le curve strette e le brusche frenate.
- Non superare il potenziale di carico massimo del veicolo o la capacità di carico stampata sul fianco del ruotino.
- Non usare catene da neve su questo ruotino, dal momento che non aderiranno nella maniera appropriata. Questo può provocare danni al veicolo e perdita delle catene stesse.
- Non installare il ruotino di scorta per uso temporaneo su un'altra vettura, in quanto è destinato esclusivamente al proprio veicolo.
- Non guidare il veicolo con più di un ruotino di scorta montato contemporaneamente.
- Non trainare un rimorchio.
- Quello che vale per tutti gli pneumatici vale anche per il ruotino per uso temporaneo: controllare regolarmente la pressione di gonfiaggio per accertarsi che i valori di pressione corrispondano a quelli seguenti:

Per i dettagli inerenti alla pressione, vedere l'apposita targhetta posta sul montante centrale lato guida.

FORATURA DI UNO PNEUMATICO

RUOTA DI SCORTA TRADIZIONALE (se in dotazione)

In dotazione al veicolo viene fornita una ruota a pneumatico di serie.

In caso di foratura di uno pneumatico, seguire le istruzioni riportate di seguito:

ARRESTARE IL VEICOLO

AVVERTIMENTO

- Assicurarsi che il freno di stazionamento sia inserito correttamente.
- Per modelli con cambio manuale (MT): Accertarsi che il cambio sia in posizione R (retromarcia).

Per modelli con cambio Xtronic: Accertarsi che il cambio sia in posizione P (parcheggio).

- Non sostituire lo pneumatico se il veicolo si trova su una strada in pendenza, oppure su fondo stradale ghiacciato o scivoloso. Questo è pericoloso.
- Non sostituire lo pneumatico se il traffico è poco distante dal veicolo. Attendere il soccorso stradale.

1. Allontanare il veicolo il più possibile dalla strada e dal traffico.
2. Accendere i lampeggiatori di emergenza.
3. Parcheggiare il veicolo in piano.
4. Azionare il freno di stazionamento.
5. Portare il cambio (modelli MT) in posizione R (retromarcia) (per i modelli con cambio Xtronic, premere il pulsante di posizione P per portare il cambio in posizione P (parcheggio)).

6. Spegnerne il motore.
7. Aprire il cofano (per i dettagli, vedere "Cofano" (pag.158)) al fine di:
 - Avisare l'altro traffico.
 - Segnalare la necessità di assistenza ai servizi di soccorso preposti.
8. Fare scendere tutti i passeggeri dal veicolo e farli sostare in un luogo sicuro, a distanza dal traffico e dal veicolo.

SOSTITUZIONE DI UN PNEUMATICO FORATO (modelli con ruota di scorta, se in dotazione)

Bloccaggio delle ruote

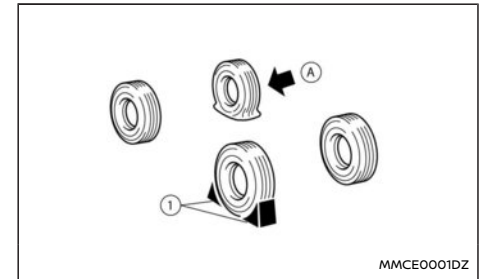

AVVERTIMENTO

Accertarsi di bloccare la ruota interessata per prevenire lo spostamento del veicolo e eventuali lesioni personali.

Porre delle calzaioie adeguate ① davanti e dietro

alla ruota diagonalmente opposta a quella con lo pneumatico forato (A) per impedire al veicolo di muoversi sul martinetto.

Prelevare gli attrezzi e la ruota di scorta

La ruota di scorta, il martinetto e gli attrezzi sono sistemati all'interno del vano bagagli.

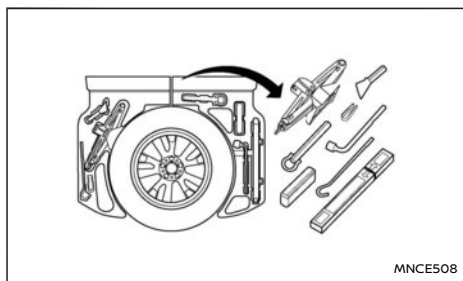
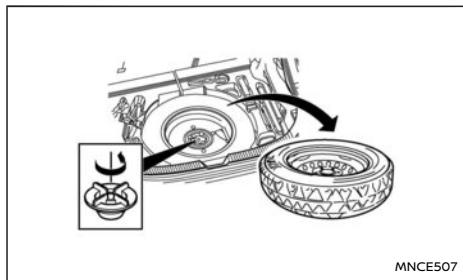

1. Aprire il portellone.
2. Rimuovere i pannelli e la copertura del pianale del vano bagagli.
3. Rimuovere il fermo ruotandolo in senso antiorario.
4. Se è montato un subwoofer, tirarlo fuori con cautela e collocarlo in una posizione sicura distante dalla ruota di scorta. **Non sottoporre a tensione il cavo collegato al subwoofer.**
5. Rimuovere il martinetto, gli attrezzi e la ruota di scorta.

Rimozione dei copriruota (se in dotazione)

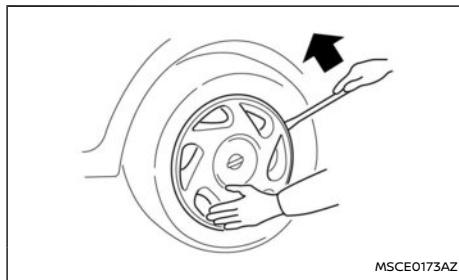

⚠ AVVERTIMENTO

Fare attenzione quando si rimuove il copriruota, perché potrebbe staccarsi improvvisamente.

Staccare il copriruota con un attrezzo idoneo,

come illustrato, oppure, prestando la dovuta cautela, con entrambe le mani.

Rimozione della ruota

⚠ AVVERTIMENTO

- **Prima di usarlo, leggere attentamente l'etichetta di avvertenza apposta sul corpo del martinetto.**
- **NON STENDERSI SOTTO IL VEICOLO SE QUESTO È SOSTENUTO SOLO DAL MARTINETTO.**
- **Non utilizzare mai un martinetto che non fa parte della dotazione del veicolo.**
- **Il martinetto in dotazione al vostro veicolo è destinato solamente al sollevamento del veicolo durante la sostituzione di una ruota.**
- **Utilizzare i corretti punti di sollevamento del martinetto. Non usare altre parti del veicolo come supporto per il martinetto.**
- **Non sollevare il veicolo più di quanto necessario.**
- **Non usare dei ceppi sopra o sotto il martinetto.**
- **Non avviare né far girare il motore quando il veicolo è sul martinetto. Il veicolo potrebbe spostarsi improvvisamente e provocare infortuni.**
- **Non permettere la presenza di passeggeri a bordo del veicolo quando la ruota è sollevata da terra.**

- **Rimuovere tutto il carico prima di sollevare il veicolo con il martinetto.**

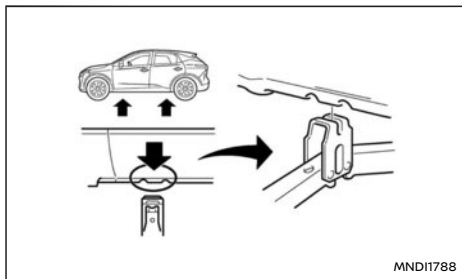

MND11788

Punti di sollevamento

1. Collocare il martinetto direttamente sotto il punto di sollevamento, come illustrato nella figura, in modo che la sua sommità sia a contatto con il veicolo nel punto preciso.

ATTENZIONE

Il martinetto deve poggiare su terreno piano e solido.

2. Allineare il centro della testa del martinetto e delle scanalature nel punto di sollevamento come illustrato in figura.
3. Inserire la scanalatura della testa del martinetto tra le due tacche come illustrato.

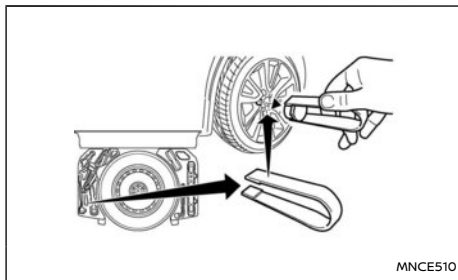

MNCE510

4. **Cerchi in lega (se in dotazione):** i bulloni dei cerchi in lega sono dotati di un tappo in plastica che può essere rimosso mediante le pinzette (se in dotazione) contenute nella cassetta degli attrezzi.

Allentare i bulloni della ruota di uno o due giri in senso antiorario con la chiave stringidadi.

Non rimuovere i bulloni della ruota prima di aver sollevato da terra il pneumatico.

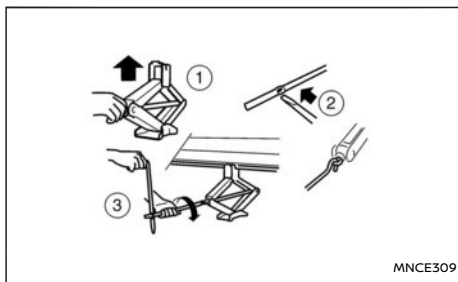

MNCE309

5. Per sollevare il veicolo, tenere la maniglia con fermezza e girarla in senso orario, come illustrato in figura.
6. Alzare con cautela il veicolo finché la ruota non si stacca da terra.
7. Rimuovere i bulloni della ruota e in seguito la ruota con lo pneumatico forato.

ATTENZIONE

La ruota è pesante. Tenere i piedi lontani dalla ruota e, se necessario, indossare dei guanti per evitare di ferirsi.

Installazione della ruota

⚠ AVVERTIMENTO

- **Il ruotino di scorta per uso temporaneo (se in dotazione) deve essere usato esclusivamente in casi di emergenza. Vedere "Ruota di scorta" (pag.471).**
- **Non usare bulloni ruota diversi da quelli forniti in dotazione al veicolo. L'uso di bulloni diversi da quelli provvisti o non serrati correttamente potrebbe provocare l'allentamento o il distacco della ruota. Ciò può portare ad incidenti.**
- **Non applicare mai olio o grasso sui bulloni delle ruote, poiché questo potrebbe provocarne l'allentamento.**

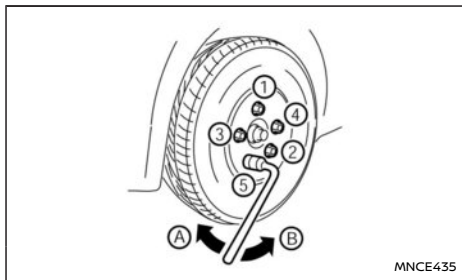

Ⓐ Stringere

Ⓑ Allentare

1. Rimuovere il fango o la sporcizia eventualmente presenti sulla superficie tra la ruota e il mozzo.
2. Montare la ruota con cautela e serrare i bulloni ruota con le dita. Controllare che tutti i bulloni ruota entrino orizzontalmente in contatto con il lato smussato della superficie della ruota.
3. Usando la chiave stringidadi, stringere uniformemente i dadi della ruota procedendo in ordine alternato, nella sequenza illustrata (1) - (5) sino al completo serraggio.
4. Abbassare lentamente il veicolo fino a che la ruota non tocca terra.
5. Serrare bene i bulloni ruota con l'apposita chiave nella sequenza illustrata.
6. Abbassare completamente il veicolo.
7. Installare il copriruota (se in dotazione).

NOTA:

Prima di installarlo, allineare il logo NISSAN (coprimozzo centrale) con i bulloni ruota/o perpendicolarmente rispetto al foro della valvola (se in dotazione), in modo da allinearne correttamente al centro.

Coppia di serraggio bulloni ruota:

113 N·m (12 kg·m, 83 ft·lb)

Non appena possibile, avvitare i bulloni della ruota alla coppia specificata con una chiave torsiometrica.

⚠ AVVERTIMENTO

Serrare nuovamente i bulloni della ruota dopo i primi 1.000 km (600 miglia) (anche in caso di pneumatico forato, ecc.).

I bulloni della ruota devono sempre essere serrati alle coppie prescritte. Si raccomanda di serrare i bulloni della ruota alla coppia prescritta ad ogni intervallo di lubrificazione.

Riportare la pressione dello pneumatico al valore nominale a FREDDO.

La pressione degli pneumatici A FREDDO è quella che viene rilevata dopo che il veicolo è stato fermo per tre ore o più, oppure dopo averlo guidato per meno di 1,6 km (1 miglio).

Le pressioni a FREDDO degli pneumatici sono riportate sulla targhetta apposta sul montante centrale lato guida.

Sistemazione ruota e attrezzi

Riporre in modo sicuro la ruota con lo pneumatico forato, il martinetto e gli attrezzi negli appositi vani di deposito.

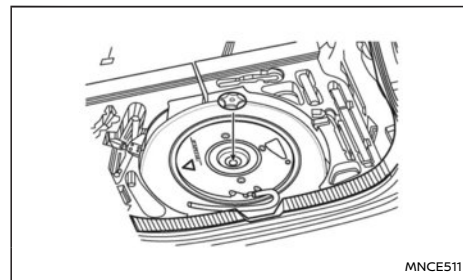

Altoparlante subwoofer

ATTENZIONE

Fare attenzione quando si rimonta il subwoofer nella ruota di scorta. È importante allineare l'altoparlante come illustrato per garantire che il cavo non venga sottoposto a tensione. Controllare che il cavo collegato all'altoparlante non sia sottoposto a tensione.

SISTEMA DI MONITORAGGIO DELLA PRESSIONE DEGLI PNEUMATICI (TPMS) (se in dotazione)

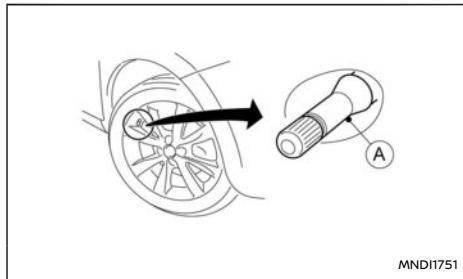

Ⓐ Valvola dello pneumatico con sensore

⚠ AVVERTIMENTO

- In caso di illuminazione della spia TPMS durante la guida:
 - evitare le sterzate improvvise
 - evitare le brusche frenate
 - moderare la velocità del veicolo
 - accostare al bordo della strada in un luogo sicuro
 - arrestare il veicolo non appena possibile
- Se si guida il veicolo con una pressione di gonfiaggio insufficiente, si rischia di danneggiare gli pneumatici in modo permanente mentre la probabilità di scoppio di uno pneumatico aumenta notevolmente. Si possono verificare gravi danni al veicolo

che potrebbero portare a un incidente con gravi lesioni personali.

- Controllare la pressione di tutti e quattro gli pneumatici. Per far sì che si spenga la spia TPMS ("OFF"), regolare la pressione degli pneumatici alla pressione raccomandata A FREDDO, secondo le indicazioni riportate sulla targhetta degli pneumatici. In caso di foratura di uno pneumatico, sostituirlo con la ruota di scorta non appena possibile.
- Quando si monta lo pneumatico di scorta o si sostituisce una ruota, il sistema TPMS non funzionerà e la spia TPMS lampeggerà per circa 1 minuto. Trascorso un minuto, la spia rimane accesa. Accertarsi di seguire tutte le istruzioni relative alla sostituzione della ruota e installare correttamente il sistema TPMS.
- La sostituzione degli pneumatici con pneumatici non specificati da NISSAN può compromettere il funzionamento corretto del sistema TPMS.
- Per riparare provvisoriamente uno pneumatico, si può usare il sigillante originale NISSAN per riparazioni di emergenza. Non iniettare nessun altro tipo di liquido o sigillante aerosol negli pneumatici, perché ciò potrebbe interferire sul buon funzionamento dei sensori di pressione.
- NISSAN raccomanda di usare esclusivamente il sigillante originale NISSAN per riparazioni di emergenza, in dotazione al veicolo. Sigillanti di altro tipo potrebbero

danneggiare la guarnizione dello stelo della valvola con conseguente perdita d'aria dallo pneumatico. Dopo aver usato il sigillante per la riparazione di uno pneumatico, visitare tempestivamente un concessionario NISSAN o un'officina qualificata (per modelli dotati di kit di emergenza per pneumatici forati).

ATTENZIONE

- Il sistema TPMS potrebbe presentare qualche problema di funzionamento quando le ruote sono munite di catene di sicurezza o quando le ruote sono sepolte dalla neve.
- Non applicare pellicole metallizzate o parti in metallo (antenna, ecc.) sui finestrini. Ciò può nuocere alla buona ricezione dei segnali inviati dai sensori di pressione, pregiudicando conseguentemente il funzionamento corretto del sistema TPMS.

Alcuni dispositivi e trasmettitori potrebbero interferire temporaneamente sul funzionamento del sistema TPMS e causare l'illuminazione della spia TPMS. Alcuni esempi sono:

- Attrezzature o dispositivi elettrici che usano radiofrequenze simili e che si trovano in prossimità del veicolo.
- Un trasmettitore impostato a radiofrequenze simili che viene utilizzato all'interno o in prossimità del veicolo.
- Un computer (o equipaggiamento simile) o convertitore DC/AC che viene

utilizzato all'interno o in prossimità del veicolo.

- Quando si gonfiano gli pneumatici e si controlla la pressione dello pneumatico, fare attenzione a non piegare le valvole.
- Utilizzare per le valvole dei tappi originali NISSAN che rispettino le specifiche dei tappi di serie.
- Non utilizzare per le valvole dei tappi in metallo.
- Montare correttamente i tappi delle valvole. Senza i tappi, le valvole e i sensori di pressione potrebbero essere danneggiati.
- Quando si lasciano in deposito le ruote o si montano pneumatici diversi, fare attenzione a non danneggiare le valvole e i sensori.
- Quando si devono sostituire gli pneumatici perché usurati o vecchi, sostituire lo stelo della valvola del sensore TPMS (compresi la spina e il tappo della valvola) e la vite (se in dotazione). La vite (se in dotazione) va montata correttamente applicando una coppia di $1,4 \pm 0,1$ N.m. I sensori TPMS possono invece essere riutilizzati.

Il sistema di monitoraggio della pressione degli pneumatici (TPMS) è un sistema che controlla la pressione dell'aria all'interno delle quattro ruote, ad eccezione della ruota di scorta. Quando la spia TPMS si accende insieme alla spia di posizione pneumatico TPMS (nel quadro strumenti), è stata rilevata una variazione significativa della pressione di uno o più pneumatici (sottogonfiaggio). Se si guida il veicolo mentre la pressione degli pneuma-

tici è bassa, il sistema TPMS si attiva lasciando accese sia la spia TPMS che la spia di posizione pneumatico TPMS. Il sistema si disattiva solamente dopo aver regolato la pressione degli pneumatici e aver guidato il veicolo a una velocità superiore a 25 km/h (16 miglia/h).

Per ulteriori dettagli riguardo al sistema TPMS, vedere "Sistema di monitoraggio della pressione degli pneumatici (TPMS) (se in dotazione)" (pag.239).

RIPARARE LO PNEUMATICO FORATO (modelli con kit di emergenza per pneumatici forati)

Invece della ruota di scorta, sul veicolo si trova in dotazione il kit di emergenza per pneumatici forati. Questo kit di emergenza deve essere impiegato per la riparazione provvisoria di una foratura minore. Dopo aver usato il kit di emergenza, contattare tempestivamente un concessionario NISSAN o un'officina qualificata per un controllo e la riparazione/sostituzione dello pneumatico.

ATTENZIONE

Non usare il kit di emergenza nelle condizioni seguenti. Contattare invece un concessionario NISSAN o un'officina qualificata, oppure un servizio di soccorso stradale professionale.

- quando il sigillante è scaduto (la scadenza è indicata sull'etichetta attaccata al flacone del sigillante)
- quando il taglio o la foratura è di circa 4 mm (0,16 in) o superiore
- quando il fianco dello pneumatico è danneggiato

- quando il veicolo ha marciato con lo pneumatico considerevolmente sgonfio
- quando lo pneumatico risulta completamente dislocato all'interno o all'esterno del cerchione
- quando il cerchione è danneggiato
- quando due o più pneumatici sono sgonfi

Estrarre il kit di emergenza per pneumatici forati

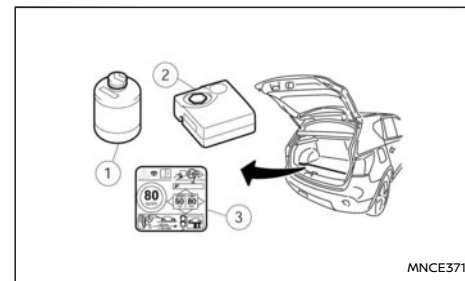

Prelevare dal bagagliaio il kit di emergenza per pneumatici forati. Il kit di emergenza contiene i seguenti elementi:

- ① Flacone di sigillante per pneumatici
- ② Compressore d'aria
- ③ Adesivo con su scritto il limite di velocità

NOTA:

Sui modelli con kit di emergenza per pneumatici forati, la ruota di scorta, il martinetto e l'asta non fanno parte dell'equipaggiamento di serie. Que-

ste parti sono opzionali e possono essere ordinate presso il concessionario. Contattare il concessionario NISSAN o l'officina qualificata riguardo all'acquisto di questi pezzi. Vedere "Rimozione della ruota" (pag.473) per l'uso degli attrezzi di sollevamento e la sostituzione degli pneumatici.

Prima di usare il kit di emergenza per pneumatici forati

- Se un corpo estraneo (per esempio, una vite o un chiodo) si è incastrato nello pneumatico, **non rimuoverlo**.
- Controllare la scadenza del sigillante (la scadenza è indicata sull'etichetta attaccata al flacone del sigillante). Non usare mai un sigillante scaduto.

Riparazione di uno pneumatico

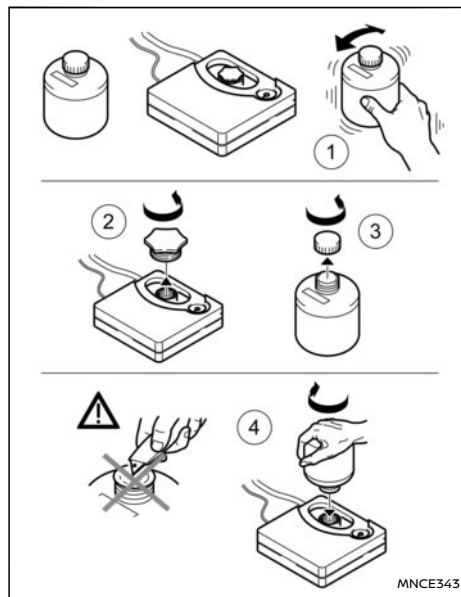

1. Agitare bene il flacone con il sigillante ①.
2. Rimuovere il tappo ② del flacone e la valvola arancione ② dalla parte superiore del compressore.
3. Avvitare il flacone ④ nel foro del compressore (in luogo della valvola arancione).

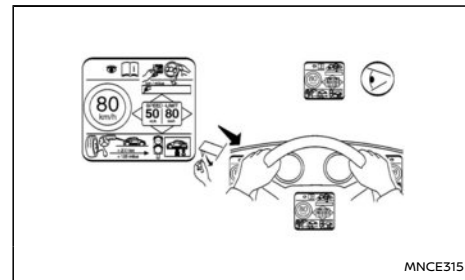

4. Rimuovere dal compressore l'adesivo con su scritto il limite di velocità, quindi applicarlo in un punto ben visibile dal conducente durante la guida.

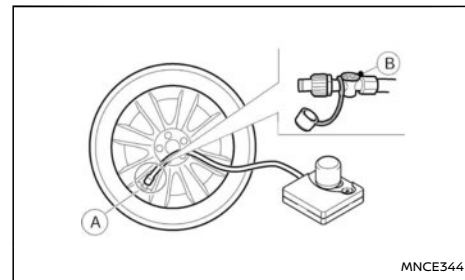

5. Avvitare saldamente il tubo dell'aria (A) del compressore sulla valvola dello pneumatico. Accertarsi che l'interruttore del compressore sia in posizione "OFF" (O) e che la valvola di sfiato (B) sia chiusa saldamente.

- Inserire la spina nella presa elettrica del veicolo. Accertarsi che non ci siano altre utenze collegate alla presa elettrica. Per maggiori dettagli, vedere "Prese elettriche" (pag.124).
- Attivare l'accensione (ON).
- Accendere il compressore e gonfiare lo pneumatico alla pressione specificata e riportata sull'apposita targhetta apposta sul montante centrale lato guida.

ATTENZIONE

Non usare il compressore per più di 10 minuti.

Se la pressione dello pneumatico non raggiunge la pressione specificata **entro 10 minuti**, lo pneumatico potrebbe essere gravemente danneggiato e **non può essere riparato mediante il kit di emergenza per pneumatici**. Contattare un concessionario NISSAN o un'officina qualificata.

- Rimuovere il compressore d'aria dalla valvola del pneumatico. Mettersi immediatamente alla guida del veicolo facendo attenzione a non superare la velocità di 80 km/h (50 miglia/h).
- Dopo aver guidato per 10 minuti o aver percorso 10 km (6 miglia), controllare la pressione dello pneumatico. La riparazione provvisoria è completata se non si è verificata nessuna caduta di pressione all'interno dello pneumatico.

Se la pressione del pneumatico è inferiore al

valore specificato, ripetere le operazioni dal passaggio 5.

Se si verifica un'ulteriore caduta di pressione o se la pressione scende sotto 130 kPa (1,3 bar, 19 psi), lo pneumatico **non può essere riparato mediante il kit di emergenza per pneumatici**.

Contattare un concessionario NISSAN o un'officina qualificata.

Dopo la riparazione dello pneumatico

Rivolgersi non appena possibile a un concessionario NISSAN o un'officina qualificata per la riparazione/sostituzione dello pneumatico o l'ispezione/sostituzione del sensore TPMS, nonché per l'acquisto di un altro flacone di sigillante e un tubo flessibile nuovo.

AVVIAMENTO CON I CAVI

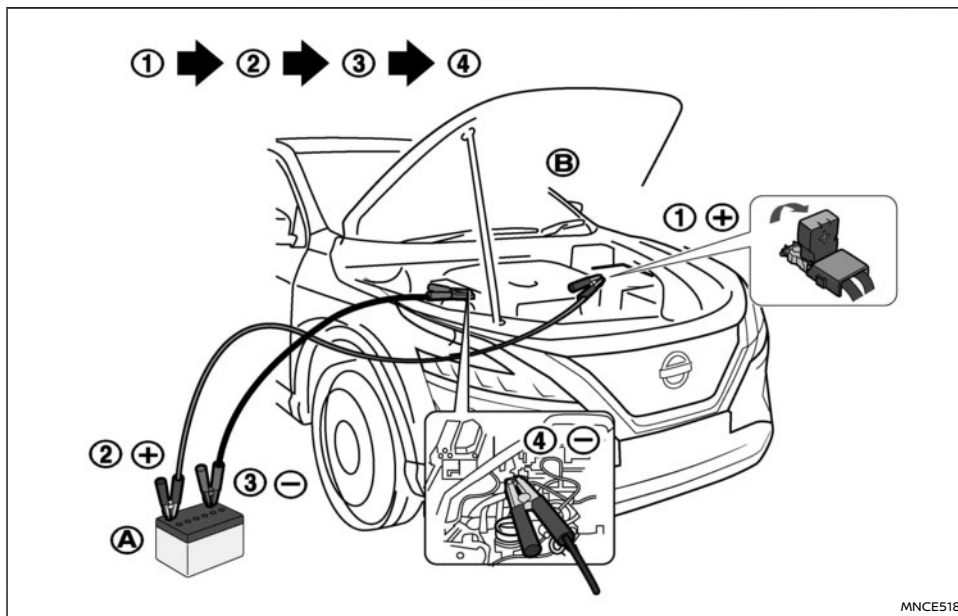

⚠ AVVERTIMENTO

- Se l'avviamento con i cavi viene eseguito in modo errato, si può provocare l'esplosione della batteria. L'esplosione della batteria potrebbe portare a lesioni gravi o anche mortali. Anche il veicolo potrebbe essere gravemente danneggiato. Attenersi quindi

rigorosamente alle istruzioni contenute in questo capitolo.

- In prossimità della batteria è sempre presente del gas idrogeno esplosivo. Evitare di generare fiamme o scintille in prossimità della batteria.
- Indossare sempre occhiali protettivi adeguati e togliere anelli, braccialetti e altri

oggetti simili prima di intervenire sulla batteria o nelle sue vicinanze.

- Non chinarsi sulla batteria durante l'avviamento con i cavi.
- Evitare che il liquido della batteria venga a contatto con occhi, pelle o indumenti, oppure con le superfici verniciate del veicolo. Il liquido della batteria è un acido solforico corrosivo che può provocare gravi ustioni. In caso di contatto con l'acido, sciacquare immediatamente l'area interessata con abbondante acqua.
- Conservare la batteria fuori dalla portata dei bambini.
- La batteria ausiliaria deve essere tarata a 12 volt. Utilizzando una batteria con voltaggio diverso, si può danneggiare il veicolo.
- Non tentare mai di avviare con i cavi una batteria congelata. Potrebbe esplodere e causare gravi lesioni.

1. Controllare se il freno di stazionamento è applicato.

In caso contrario, dopo aver collegato il veicolo con la batteria esterna (dopo il passaggio 8), applicare il freno di stazionamento.

Il veicolo è dotato di freno di stazionamento elettrico. Per maggiori informazioni, vedere "Freno di stazionamento elettrico" (pag.162).

2. Preparare il veicolo di soccorso (A) che dovrà far partire il veicolo (B) con la batteria scarica.

ATTENZIONE

Evitare il contatto tra i due veicoli.

- Portare il cambio (modelli MT) in posizione N (folle) (per i modelli con cambio Xtronic, premere il pulsante P (parcheeggio) per portare il cambio in posizione P (parcheeggio)).
- Spegnere tutte le utenze elettriche non necessarie (fari, lampeggiatori di emergenza, ecc.).
- Accertarsi che l'accensione del veicolo da avviare sia OFF.
- Aprire il cofano. Per maggiori dettagli, vedere "Cofano" (pag.158).
- Rimuovere i tappi di sfiato (se in dotazione) sulla batteria e coprire la batteria con un panno o uno straccio.
- Collegare i morsetti dei cavi nella sequenza ① → ② → ③ → ④) come illustrato in figura.

ATTENZIONE

- Collegare sempre il morsetto positivo ⊕ ① al polo positivo ⊕ ② e il morsetto negativo ⊖ ③ alla massa carrozzeria ④ (ad esempio, il supporto motore, ecc.) - non al polo negativo della batteria ⊖.
- Un collegamento errato può danneggiare il sistema di carica.
- Assicurarci che i cavi di avviamento non entrino in contatto con organi in movimento nel vano motore.

- Prestare attenzione a non provocare un contatto tra il cavo positivo e il veicolo o il cavo negativo durante il collegamento e lo scollegamento.

- Avviare il motore del veicolo di soccorso ④ e lasciarlo girare per alcuni minuti. Mantenere un regime motore di circa 2.000 giri/min.
- Avviare il motore del veicolo da soccorrere ⑥ nel modo consueto.

ATTENZIONE

Non tenere il motorino di avviamento innestato per più di 10 secondi. Se il motore non si avvia immediatamente, portare l'interruttore di accensione su "OFF" e attendere almeno 10 secondi prima di fare un altro tentativo.

- Dopo aver avviato il motore del proprio veicolo, scollegare con attenzione il cavo negativo e quindi il cavo positivo ④ → ③ → ② → ①).
- Gettare via lo straccio utilizzato per coprire i fori di sfiato, in quanto potrebbe essere contaminato da acido corrosivo.
- Rimontare i tappi di sfiato (se in dotazione).
- Chiudere il cofano.

NOTA:

Per modelli che incorporano il sistema Stop/Start:

- Accertarsi che la batteria montata sia del tipo speciale con integrazione delle capacità di carica/scarica e con una durata di vita

maggiore. Evitare di usare per il sistema Stop/Start una batteria di tipo diverso poiché ciò potrebbe causare il deterioramento precoce della batteria o il malfunzionamento del sistema Stop/Start. Si consiglia di montare una batteria originale NISSAN. Per maggiori informazioni, contattare un concessionario NISSAN o un'officina qualificata.

- Se viene scollegato e poi ricollegato il morsetto della batteria (in caso di sostituzione della batteria, ecc.), si può verificare un certo ritardo prima che venga riattivato il sistema Stop/Start.

AVVIAMENTO A SPINTA

Non provare ad avviare il motore spingendo il veicolo.

ATTENZIONE

- Se si avvia il motore spingendo il veicolo, si potrebbe danneggiare il catalizzatore a tre vie.
- I modelli con cambio Xtronic non devono essere avviati a spinta. Quest'operazione può danneggiare il cambio.
- Non tentare mai di avviare il veicolo trainandolo; poiché al momento dell'avviamento del motore il veicolo compierebbe un balzo in avanti e potrebbe tamponare il veicolo di traino.

SURRISCALDAMENTO DEL MOTORE

AVVERTIMENTO

- Non continuare a guidare il veicolo se il motore si è surriscaldato. Si potrebbe dare origine ad un incendio.
- Non aprire mai il cofano del motore se fuoriesce vapore.
- Non togliere mai il tappo dal serbatoio del liquido refrigerante quando il motore è caldo. Se il tappo del serbatoio refrigerante viene tolto a motore caldo, l'acqua bollente fuoriesce a pressione, provocando ustioni o lesioni gravi.
- In caso di fuoriuscita di vapore o di liquido refrigerante dal motore, allontanarsi dal veicolo per evitare lesioni gravi.
- La ventola di raffreddamento del motore entra in funzione non appena la temperatura del liquido refrigerante supera il valore prestabilito.
- Evitare che mani, capelli, gioielli o indumenti entrino in contatto o rimangano impigliati nella ventola di raffreddamento o nelle cinghie di trasmissione.

In caso di surriscaldamento del motore [segnalato dalla spia di avvertimento temperatura refrigerante (rossa)], calo di potenza del motore o rumori anomali, ecc., procedere come segue:

1. Allontanare il veicolo dal traffico e parcheggiarlo in un luogo sicuro.
2. Accendere i lampeggiatori di emergenza.

3. Azionare il freno di stazionamento.
4. Portare il cambio (modelli MT) in posizione N (folle). Per i modelli con cambio Xtronic: premere il pulsante P (parcheggio) per portare il cambio in posizione P (parcheggio).

NON SPEGNERE IL MOTORE.

5. Aprire tutti i finestrini.
6. Spegnerne l'impianto dell'aria condizionata (se in dotazione).
7. Impostare la temperatura massima del riscaldatore o del climatizzatore e la velocità massima del ventilatore.
8. Scendere dal veicolo.
9. Prima di aprire il cofano motore, effettuare un controllo visivo e prestare attenzione ad eventuali rumori che facciano temere una fuoriuscita di vapore o di refrigerante. Attendere fino a quando non si vedono più vapore o refrigerante prima di procedere.
10. Aprire il cofano. Per maggiori dettagli, vedere "Cofano" (pag.158).
11. Controllare visivamente se la ventola di raffreddamento sta girando.
12. Controllare visivamente il radiatore e i tubi del radiatore per rilevare eventuali perdite.

AVVERTIMENTO

Spegnerne il motore se vi sono perdite di liquido refrigerante o se la ventola di raffreddamento non funziona.

TRAINO DEL VEICOLO

13. Dopo che il motore si è raffreddato, controllare il livello del liquido refrigerante nel serbatoio con il motore acceso.
14. Se il livello è basso, rimuovere il tappo dal serbatoio e aggiungere lentamente il liquido refrigerante. Dopo aver rabboccato il serbatoio fino al livello MAX, installare nuovamente il tappo.

AVVERTIMENTO

Prima di togliere il tappo dal serbatoio del refrigerante e per evitare il rischio di ustioni, coprire il tappo con uno straccio e allentarlo fino alla prima tacca per permettere al vapore di fuoriuscire.

15. Chiudere il cofano.

Fare ispezionare o riparare il veicolo da un concessionario NISSAN o un'officina autorizzata.

Quando si traina il veicolo, attenersi alle normative locali pertinenti. L'utilizzo di attrezzature da traino inadatte può causare danni al veicolo. Per essere certi che il veicolo venga trainato correttamente e non subisca danni, NISSAN raccomanda di affidarsi ad un servizio di soccorso stradale. L'operatore addetto al traino deve leggere attentamente le seguenti precauzioni.

Se si è sottoscritto un abbonamento a NissanConnect Services, si riceverà una notifica del traino sul dispositivo connesso tramite l'app NissanConnect Services App.

AVVERTIMENTO

- **Nessun passeggero deve essere a bordo del veicolo quando viene trainato.**
- **Non avventurarsi sotto il veicolo dopo che è stato sollevato da un carro attrezzi.**

PRECAUZIONI PER IL TRAINO

- **Durante il traino:** Assicurarsi che il cambio, gli assi, lo sterzo e il gruppo propulsore siano perfettamente funzionanti prima del traino. Se una di queste unità è danneggiata, il veicolo deve essere trainato usando un carrello di traino oppure un autocarro con pianale senza sponde.
- Prima di cominciare a trainare il veicolo, rilasciare il freno di stazionamento e portare il cambio in posizione N (folle).
- Prima di procedere al traino del veicolo, fissare sempre opportune catene di sicurezza.

NOTA:

Per modelli con cambio Xtronic: Quando l'accensione viene disinserita, il veicolo automaticamente passa alla posizione P (parcheggio). Ciò può essere evitato utilizzando la funzione di mantenimento della posizione di folle. Vedere "Guida con il cambio Xtronic" (pag.251).

RACCOMANDAZIONI PER IL TRAINO DI VEICOLI CON DUE RUOTE MOTRICI (2WD)

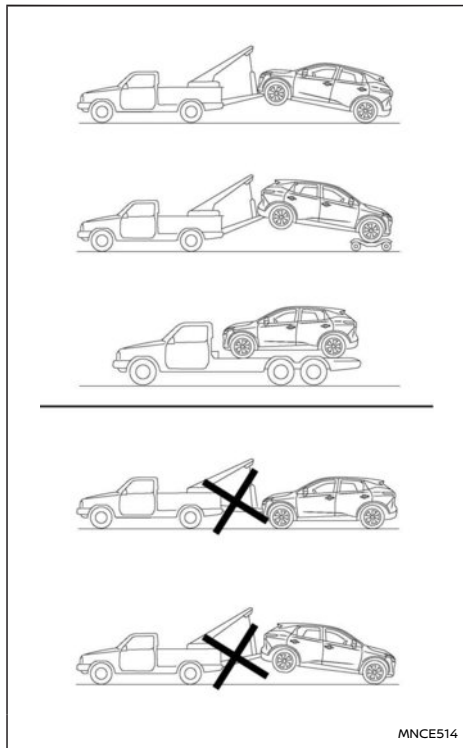

Modelli 2WD

ATTENZIONE

Non trainare MAI un veicolo con cambio Xtronic con le ruote anteriori o tutte e quattro le ruote poggiate a terra (avanti o indietro), poiché si rischia di causare gravi e costosi danni al cambio. Se è necessario trainare il veicolo con le ruote posteriori sollevate, usare comunque un carrello da traino sotto le ruote anteriori.

NISSAN raccomanda di trainare il veicolo con le ruote motrici (anteriori) sollevate da terra, oppure con il veicolo caricato su un autocarro con pianale, come illustrato in figura.

Quando si traina il veicolo con le ruote anteriori - poggiate a terra (solo modelli MT) o - poggiate su dei carrelli di traino:

Quando si traina il veicolo con le ruote anteriori poggiate su carrelli di traino:

Portare l'accensione su **OFF**, quindi bloccare il volante nella posizione di marcia rettilinea con una corda o qualcosa di simile.

RACCOMANDAZIONI PER IL TRAINO DI VEICOLI CON QUATTRO RUOTE MOTRICI (4WD)

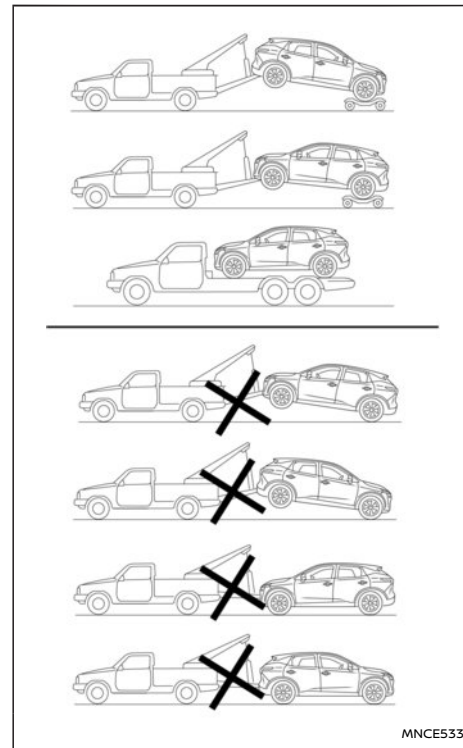

Modelli 4WD

ATTENZIONE

NON trainare MAI il veicolo con le ruote a terra in quanto ciò potrebbe causare danni gravi e costosi alla trasmissione.

NISSAN consiglia di utilizzare carrelli da traino quando si traina il veicolo oppure di posizionarlo su un autocarro con pianale come illustrato in figura.

Quando si traina il veicolo con le ruote anteriori poggiate su carrelli da traino:

Portare l'accensione su **OFF**, quindi bloccare il volante nella posizione di marcia rettilinea con una corda o qualcosa di simile.

OCCHIONE DI TRAINO

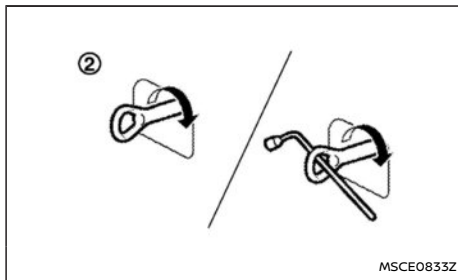
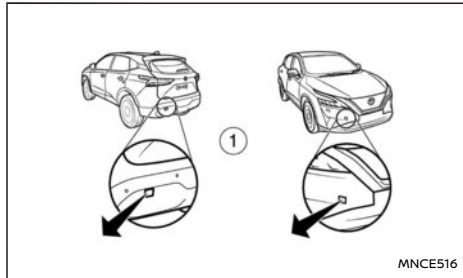

L'occhione di traino viene riposto insieme agli altri attrezzi del veicolo nel vano della ruota di scorta (zona del vano bagagli).

- ① Rimuovere la copertura dal paraurti.
- ② Installare saldamente l'occhione di traino, come illustrato.

Dopo l'utilizzo, accertarsi che l'occhione di traino venga riposto nell'apposita sede.

NOTA:

- Accertarsi che l'occhiello di traino sia saldamente fissato al veicolo.
- Il veicolo potrebbe essere dotato di due occhielli di traino. In questo caso, utilizzare l'occhiello di traino più lungo sul lato anteriore del veicolo e l'occhiello di traino più corto sul lato posteriore del veicolo.

LIBERARE UN VEICOLO IMPANTANATO NELLA SABBIA, NELLA NEVE O NEL FANGO

⚠ AVVERTIMENTO

- Durante l'operazione, non permettere la presenza di persone in prossimità del cavo di traino.
- Non far slittare le ruote ad alta velocità, ciò potrebbe causare gravi danni agli pneumatici e provocare gravi lesioni. Anche parti del veicolo potrebbero surriscaldarsi e danneggiarsi.

Uso dell'occhione di traino

L'occhione di traino deve essere usato nell'eventualità di un impantanamento del veicolo nella sabbia, nella neve o nel fango, incapace di proseguire la marcia senza essere tirato fuori mediante l'occhione di traino.

- Usare l'occhione di traino **solamente** e nessun'altra parte del veicolo, per non danneggiare la carrozzeria del veicolo.
- Usare **solamente** l'occhione di traino per liberare un veicolo impantanato nella sabbia, nella neve, nel fango, ecc.
- Non trainare mai il veicolo per lunghi tratti usando solo l'occhione di traino.
- Quando lo si utilizza per liberare un veicolo impantanato, l'occhione di traino è sottoposto a sollecitazioni notevoli. Tendere il cavo in maniera perpendicolare rispetto alla parte frontale del veicolo. Non agire mai lateralmente sull'occhione di traino.

ATTENZIONE

Per non spezzare il cavo di traino, metterlo in tensione lentamente.

7 Aspetto e cura

Pulizia dell'esterno	488	Pulizia dei vetri	491
Lavaggio	488	Parti in plastica	491
Rimozione delle macchie	489	Cinture di sicurezza	491
Lucidatura a cera	489	Pulizia del motore	492
Pulizia dei vetri	489	Protezione contro la corrosione	492
Pulizia della telecamera retrovisore per retromarcia (se in dotazione)	489	Fattori che più comunemente contribuiscono alla corrosione del veicolo	492
Sottoscocca	489	Fattori ambientali che influiscono sull'entità della corrosione	492
Cura delle ruote	489	Come proteggere il vostro veicolo dalla corrosione	492
Pulizia dei cerchi in lega	490		
Cromature	490		
Pulizia degli interni	490		
Deodoranti per ambienti	490		
Tappetini	490		

PULIZIA DELL'ESTERNO

Per conservare l'aspetto brillante della carrozzeria, è importante curarla adeguatamente.

Se possibile, parcheggiare il veicolo in un garage o al coperto per ridurre al minimo le possibilità di danni alla carrozzeria.

Se dovesse essere necessario parcheggiare all'esterno, scegliere un'area ombreggiata o proteggere il veicolo con un telo. **Fare attenzione a non graffiare la vernice della carrozzeria durante l'applicazione o la rimozione del telo.**

LAVAGGIO

Nei seguenti casi, lavare il veicolo non appena possibile per proteggere la vernice:

- Dopo un temporale, per evitare possibili danni causati dalla pioggia acida.
 - Dopo aver percorso strade costiere.
 - Quando contaminanti come fuliggine, escrementi di uccelli, resina di alberi, particelle metalliche o insetti si depositano sulla carrozzeria.
 - Quando sulla superficie si accumula polvere o fango.
1. Lavare il veicolo con una spugna bagnata e abbondante acqua.
 2. Pulire a fondo il veicolo con delicatezza utilizzando un sapone neutro o uno shampoo speciale per auto, miscelato con acqua tiepida pulita (mai bollente).

ATTENZIONE

- **Non lavare il veicolo con saponi per uso domestico o detergenti chimici aggressivi, benzina o solventi.**
- **Non lavare il veicolo al sole o quando la carrozzeria è calda, perché l'acqua potrebbe macchiare la carrozzeria.**
- **Evitare l'uso di panni felpati o ruvidi, come i guanti da lavaggio. Rimuovere lo sporco tenace e altre impurità con estrema cura per evitare di graffiare o danneggiare la superficie verniciata.**

3. Risciacquare il veicolo con abbondante acqua pulita.
4. Usare una pelle scamosciata per asciugare la carrozzeria in modo da non lasciare macchie d'acqua.

Durante il lavaggio del veicolo, prestare particolare attenzione a quanto segue:

- Le flange, le cavità e i giunti interni di porte, portellone e cofano sono particolarmente soggetti all'azione corrosiva del sale sparso sulle strade. Pertanto, queste parti del veicolo devono essere pulite regolarmente.
- Le flange, le cavità e i giunti interni di porte, sponda e cofano sono particolarmente soggette all'azione corrosiva del sale sparso sulle strade. Pertanto, queste parti del veicolo devono essere pulite regolarmente.
- Accertarsi che i fori di scolo posti sotto le porte non siano ostruiti.

- Spruzzare acqua sul sottoscocca e nei passaruota per ammorbidire lo sporco ed eliminare i depositi salini.
- Se si usa un'idropulitrice, seguire sempre le raccomandazioni allegate all'apparecchio (pressione e intensità del getto d'acqua).
- Se aree del veicolo sono danneggiate (es. paraurti verniciati o gruppi ottici), si sconsiglia di orientarvi direttamente il getto dell'idropulitrice. Lavare queste superfici con delicatezza.
- Evitare l'infiltrazione di acqua nelle serrature.

Stemmi, strisce o grafiche (se in dotazione)

Per preservare la finitura pregiata degli adesivi, strisce e grafiche sul veicolo, osservare i seguenti punti di cura:

- Lavare la superficie sempre a mano, usando detergenti a PH neutro.
- Non utilizzare l'autolavaggio automatico.
- Non usare agenti chimici (prodotti abrasivi, lucidanti, benzina, cera, prodotti protettivi, solventi corrosivi, ecc).
- Lavare il veicolo il prima possibile se insetti, escrementi di uccelli, fuliggine o particelle metalliche compaiono sulla superficie verniciata.
- La finitura potrebbe deteriorarsi se viene segnata da oli stradali (catrame, ecc.). Rimuovere l'eventuale presenza di sporco dal veicolo con un panno in microfibra umido e molta acqua.
- Evitare di parcheggiare il veicolo sotto gli alberi e rimuovere l'eventuale resina degli alberi il prima possibile.

- Lavare delicatamente gli adesivi con una spugna pulita. Non usare l'idropulitrice.

RIMOZIONE DELLE MACCHIE

Rimuovere tempestivamente eventuali macchie di catrame e olio, polvere industriale, insetti o resina di alberi dalla carrozzeria, per evitare danni duraturi o irreversibili. Detergenti specifici sono disponibili presso i concessionari autorizzati NISSAN o presso qualsiasi negozio di autoricambi.

LUCIDATURA A CERA

La lucidatura regolare con cera protegge la carrozzeria e contribuisce a mantenere come nuovo l'aspetto esteriore del veicolo.

Dopo l'applicazione della cera, si raccomanda di lucidare la carrozzeria per asportare i residui di cera.

Un concessionario NISSAN o un'officina qualificata può assistere nella scelta del prodotto adeguato.

ATTENZIONE

- Lavare con cura l'intero veicolo prima di dare la cera.
- Seguire sempre le istruzioni del produttore riportate sulla confezione di cera.
- Non utilizzare cera a base di abrasivi, sostanze corrosive o detergenti che possono danneggiare la finitura del veicolo.
- In caso di difficoltà nella lucidatura del veicolo, usare un detergente per la rimozione del catrame prima di applicare la cera.

- Una smerigliatura o una lucidatura aggressiva sulla vernice può rendere opaca la finitura e lasciare segni circolari.

PULIZIA DEI VETRI

Utilizzare un detergente per vetro per asportare la patina di fumo e polvere dalle superfici vetrate. Dopo che il veicolo è stato parcheggiato al sole, è normale che si formi una patina sul vetro. Comunque, questa patina può essere facilmente rimossa con un detergente specifico e un panno morbido.

PULIZIA DELLA TELECAMERA RETROVISORE PER RETROMARCIA (se in dotazione)

Pulire regolarmente il copriobiettivo trasparente della telecamera. Se il copriobiettivo è coperto da sporco, pioggia o neve, il monitor non può dare una chiara visualizzazione degli oggetti.

ATTENZIONE

- Non usare alcol, benzene o diluente per pulire il copriobiettivo trasparente della telecamera. Queste sostanze possono causare lo scolorimento. Pulire il copriobiettivo della telecamera con un panno e un detergente neutro diluito, quindi asciugarlo con un panno asciutto.
- Non usare cera per carrozzeria sul copriobiettivo trasparente della telecamera.
- Quando si usa un'idropulitrice per lavare il veicolo, fare attenzione a non orientare il getto sul copriobiettivo trasparente. Altrimenti, l'acqua potrebbe penetrare nel corpo della telecamera e causare

condensazione d'acqua sull'obiettivo, il che poi potrebbe risultare in malfunzionamenti o dare origine a scosse elettriche.

SOTTOSCOCCA

Il sottoscocca deve essere pulito regolarmente nelle regioni in cui durante l'inverno si usa spargere il sale antigelo sulle strade. La pulizia permette di prevenire l'effetto corrosivo di sale e sporcizia sul sottoscocca e sulle sospensioni.

Prima della stagione invernale e nuovamente in primavera, lo strato protettivo del sottoscocca deve essere controllato e, se necessario, sottoposto a nuovo trattamento.

CURA DELLE RUOTE

- Quando si lava il veicolo, lavare anche le ruote.
- In fase di sostituzione delle ruote o quando si lava il veicolo, anche inferiormente, pulire la parte interna delle ruote.
- Non usare detergenti abrasivi per pulire le ruote.
- Ispezionare regolarmente i cerchi per rilevare eventuali ammaccature o tracce di corrosione. Ciò potrebbe provocare un calo di pressione o danni al tallone del pneumatico.
- A scopo di protezione, NISSAN raccomanda di incerare le ruote nelle zone dove l'inverno si usa spargere il sale sulle strade.

PULIZIA DEGLI INTERNI

PULIZIA DEI CERCHI IN LEGA

Lavare regolarmente le ruote con una spugna umida e un sapone neutro, specialmente durante il periodo invernale laddove si utilizza il sale per sciogliere il ghiaccio sulle strade. In caso contrario, gli eventuali residui di sale possono provocare lo scolorimento dei cerchi.

ATTENZIONE

Seguire le istruzioni riportate successivamente per evitare che le ruote si macchiano o scoloriscono.

- **Non usare detergenti forti contenenti acidi o sostanze alcaline per pulire le ruote.**
- **Non applicare il detergente specifico per ruote sulle ruote ancora calde. La temperatura delle ruote deve essere uguale alla temperatura ambiente.**
- **Sciacquare a fondo le ruote entro 15 minuti dall'applicazione del detergente, avendo cura di rimuoverlo completamente.**

CROMATURE

Pulire regolarmente le parti cromate con un apposito detergente non abrasivo per cromature per mantenerne la lucentezza.

Rimuovere di tanto in tanto la polvere da rivestimenti interni, parti in plastica e sedili, usando un aspirapolvere o una spazzola di setola. Sulle superfici in vinile e in pelle, passare un panno morbido precedentemente inumidito con una soluzione di sapone neutro, quindi ripassare con un panno morbido asciutto.

Per preservare l'aspetto originale della pelle sono necessarie una cura e pulizia regolari.

Se si desidera utilizzare un prodotto antimacchia per tessuti, leggere le raccomandazioni del produttore. Alcuni detergenti contengono sostanze chimiche che potrebbero macchiare o scolorare il tessuto dei sedili.

Per pulire le coperture trasparenti di strumenti e indicatori utilizzare un panno morbido, inumidito solo con acqua.

ATTENZIONE

- **Non usare benzene, diluente o prodotti simili.**
- **Particelle di sporco anche di piccole dimensioni potrebbero essere abrasive e danneggiare le superfici in pelle; rimuoverle pertanto prontamente. Non usare mai sapone per selle, cera per automobili, pasta lucidante, liquido a base di olio, solventi, detergenti o prodotti a base di ammoniaca, dal momento che possono danneggiare la finitura naturale della pelle.**
- **Non usare prodotti antimacchia per tessuti, a meno che non sia consigliato dal produttore.**
- **Non usare detergente per vetro o plastica**

sulle coperture trasparenti di strumenti e indicatori. Il liquido potrebbe danneggiare le coperture.

DEODORANTI PER AMBIENTI

La maggior parte dei deodoranti per ambienti fanno uso di un solvente che può deteriorare gli interni del veicolo. Se volete usare un deodorante per ambienti, osservate le seguenti precauzioni:

- I deodoranti per auto da appendere possono causare lo scolorimento permanente se entrano a contatto con le superfici interne del veicolo. Sistemare il deodorante in un posto in cui può essere appeso liberamente senza entrare a contatto con le superfici interne.
- I deodoranti liquidi solitamente vengono posizionati sulle bocchette di aerazione. Questi prodotti, se fuoriusciti, possono causare danni immediati e scolorimenti delle superfici interne.

Leggere e seguire attentamente le istruzioni del produttore prima di utilizzare deodoranti per ambienti.

TAPPETINI

NISSAN raccomanda l'uso di tappetini originali NISSAN.

L'utilizzo di tappetini NISSAN originali (se in dotazione) prolunga la durata della moquette della vettura e facilita la pulizia dell'interno. Indipendentemente dal tipo di tappetini, accertarsi che siano adatti al veicolo e che siano correttamente appoggiati al pianale affinché non interferiscano mai con la corsa e l'azionamento dei pedali. I

tappetini necessitano di normale pulizia e, se logori, devono essere sostituiti.

Fermi per il posizionamento dei tappetini

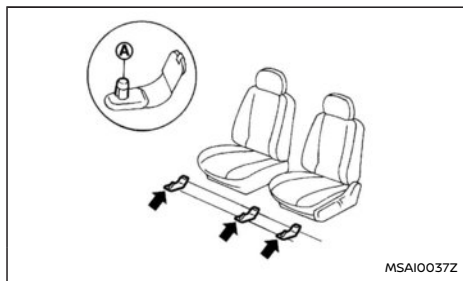

Da notare che le figure sopra riportate si riferiscono ai modelli con guida a sinistra.

Questo veicolo prevede fermi  per i tappetini anteriori che servono a tenerli ben posizionati. I tappetini originali NISSAN sono stati progettati appositamente per il vostro veicolo.

Sistemare il tappetino inserendo il fermo nell'apposito occhiello previsto sul tappetino, avendo cura di centrarlo correttamente nel vano piedi.

Controllare periodicamente il corretto posizionamento dei tappetini.

PULIZIA DEI VETRI

Utilizzare un detergente per vetro per asportare la patina di fumo e polvere dalle superfici vetrate. Dopo che il veicolo è stato parcheggiato al sole, è normale che si formi una patina sul vetro. Comunque, questa patina può essere facilmente rimossa con un detergente specifico e un panno morbido.

ATTENZIONE

Per pulire l'interno dei finestrini, non usare oggetti affilati, prodotti abrasivi o disinfettanti a base di cloro. Possono danneggiare i conduttori elettrici, ad esempio quelli dello sbrinatoro del lunotto.

Non applicare adesivi sulla superficie interna del vetro. Rimuovendo adesivi e i relativi residui, si possono danneggiare i conduttori elettrici, ad esempio quelli dello sbrinatoro del lunotto.

Fare in modo che eventuali oggetti riposti nel vano bagagli non vengano a contatto con la superficie interna del lunotto posteriore. Ciò per evitare danni ai conduttori elettrici, ad esempio quelli dello sbrinatoro del lunotto.

Specchietto retrovisore interno antiabbagliante automatico (se in dotazione)

Usare un panno morbido inumidito di sola acqua per pulire lo specchietto antiabbagliante automatico (se in dotazione)

ATTENZIONE

Non usare detergente per vetro. Questo perché certe sostanze riducono la sensibilità del sensore, compromettendone il funzionamento.

PARTI IN PLASTICA

Le parti in plastica possono essere pulite con una soluzione di sapone neutro. In caso di sporco ostinato, usare un detergente per plastica. Non usare solventi.

CINTURE DI SICUREZZA

AVVERTIMENTO

- **Non riavvolgere le cinture di sicurezza quando sono ancora umide.**
- **Per pulire le cinture di sicurezza, non usare candeggina, tinte o solventi chimici, poiché danneggerebbero irrimediabilmente il tessuto delle cinture.**

Le cinture di sicurezza possono essere pulite con una spugna inumidita utilizzando una soluzione di sapone neutro.

Prima di utilizzare le cinture, lasciarle asciugare perfettamente all'ombra.

ATTENZIONE

Fare attenzione quando si pulisce il vano motore. Evitare l'uso di acqua e liquidi in questo vano, specialmente sui componenti elettrici. Se acqua o liquidi vengono a contatto con questi componenti, si potrebbe compromettere l'avviamento del motore, oppure causare un malfunzionamento, incendio o scossa elettrica.

FATTORI CHE PIÙ COMUNEMENTE CONTRIBUISCONO ALLA CORROSIONE DEL VEICOLO

- L'accumulo di sporcizia e detriti che trattengono l'umidità negli interstizi dei pannelli, nelle cavità e in altre parti del veicolo.
- Danni alla carrozzeria e ai rivestimenti protettivi causati da ghiaia, frammenti di sassi o incidenti stradali minori.

FATTORI AMBIENTALI CHE INFLUISCONO SULL'ENTITÀ DELLA CORROSIONE

Umidità

L'accumulo di sabbia, polvere e acqua sul sottoscocca accelera il processo corrosivo. Per facilitare l'asciugatura dei tappetini umidi ed evitare che corrodano il pianale, rimuoverli dal veicolo.

Umidità relativa

La corrosione compare più rapidamente nelle zone che presentano un alto tasso di umidità relativa, particolarmente in quelle regioni dove la temperatura non scende sotto lo zero, dove esiste l'inquinamento atmosferico e dove si usa spargere sale sulle strade.

Temperatura

Un aumento della temperatura favorisce la corrosione delle parti non sufficientemente ventilate.

La corrosione si manifesta più rapidamente in zone dove la temperatura non scende sotto lo zero.

Inquinamento atmosferico

L'inquinamento industriale, la presenza di sale nell'aria nelle zone costiere e l'uso massiccio di sale sulle strade accelerano il processo di corrosione. Il sale sulle strade favorisce anche il degrado delle superfici verniciate.

COME PROTEGGERE IL VOSTRO VEICOLO DALLA CORROSIONE

- Lavare e dare la cera al veicolo frequentemente in modo da tenerlo pulito.
- Controllare regolarmente lo stato della vernice e riparare tempestivamente eventuali danni.
- Mantenere liberi da ostruzioni i fori di scolo presenti sul bordo inferiore delle porte e del portellone posteriore per evitare il ristagno di acqua.
- Controllare il sottoscocca per verificare che non vi siano depositi di sabbia, sporcizia o sale. Se presenti, lavare con acqua non appena possibile.

ATTENZIONE

- **Non usare mai getti d'acqua per rimuovere sporcizia, sabbia o altri detriti dall'abitacolo. Pulire con un aspirapolvere o una spazzola.**
- **Evitare che acqua o altri liquidi vengano a contatto con i componenti elettronici del veicolo, poiché potrebbero danneggiarli.**

I prodotti chimici utilizzati per il disgelo stradale sono estremamente corrosivi. Essi accelerano la corrosione e il deterioramento dei componenti del sottoscocca quali l'impianto di scarico, i tubi di

alimentazione carburante, le tubazioni e i cavi del freno, il pianale e i parafanghi.

Nel periodo invernale, il sottoscocca deve essere pulito periodicamente.

Per una protezione supplementare contro la ruggine e la corrosione, necessaria in alcune regioni, consultare un concessionario NISSAN o un'officina qualificata.

MEMO

8 Manutenzione e operazioni a cura dell'utente

Requisiti di manutenzione	497	Avviamento con batteria ausiliaria	510
Manutenzione programmata	497	Sostituzione della batteria dell'Intelligent Key	510
Manutenzione ordinaria	497	Cinghia di trasmissione	512
Dove andare per l'assistenza	497	Candele di accensione	512
Manutenzione ordinaria	497	Sostituzione delle candele di accensione	512
Descrizione degli interventi di		Filtro dell'aria	513
manutenzione ordinaria	497	Elemento filtrante in carta secca	513
Precauzioni per la manutenzione	500	Spazzole del tergicristallo	513
Vano motore	501	Pulizia	513
Impianto di raffreddamento motore	501	Sostituzione del tergicristallo anteriore	514
Controllo del livello di liquido		Sostituzione del tergilunotto	514
refrigerante motore	501	Ugello lavacrystallo del parabrezza	514
Sostituzione del liquido refrigerante motore	502	Fusibili	514
Olio motore	502	Abitacolo	514
Controllo del livello d'olio motore	502	Vano motore	516
Sostituzione olio motore e filtro olio	503	Luci	517
Rispettare l'ambiente	505	Fari	517
Liquido per cambio Xtronic	505	Luci esterne	517
Freni	506	Luci interne	517
Controllo del freno di stazionamento	506	Ubicazione luci	518
Controllo del pedale del freno	506	Ruote e pneumatici	520
Liquido freni e frizione	506	Pressione di gonfiaggio degli pneumatici	520
Liquido di lavaggio	507	Tipi di pneumatici	521
Batteria	507	Catene da neve	521
Batteria del veicolo	508	Rotazione degli pneumatici	522

Usura e danneggiamento degli pneumatici	522
Età degli pneumatici	522
Sostituzione pneumatici e ruote	522
Modelli con trazione integrale (4WD)	523
Equilibratura delle ruote	523
Ruota di scorta	523
Cura delle ruote	524

REQUISITI DI MANUTENZIONE

Una manutenzione quotidiana e regolare è tuttavia essenziale per mantenere il veicolo in perfette condizioni meccaniche e per ottenere un buon rendimento del motore, nonché per preservare la qualità delle emissioni.

È compito del proprietario accertarsi che venga effettuata la manutenzione specifica così come quella ordinaria.

In quanto proprietari, siete tenuti a garantire che il vostro veicolo riceva la manutenzione e la cura adeguate.

MANUTENZIONE PROGRAMMATA

Per la vostra comodità, gli elementi di manutenzione programmati richiesti sono descritti ed elencati nel Libretto di manutenzione e garanzia, fornito separatamente. Fare riferimento al libretto per accertare che il veicolo venga sottoposto agli interventi occorrenti di manutenzione ad intervalli regolari.

MANUTENZIONE ORDINARIA

La manutenzione ordinaria include anche i controlli che devono essere fatti durante il quotidiano utilizzo del veicolo. Sono operazioni essenziali per far sì che il veicolo continui a funzionare regolarmente. È responsabilità del proprietario effettuare queste operazioni regolarmente agli intervalli prescritti.

I controlli di manutenzione ordinaria richiedono competenze meccaniche minime e pochi attrezzi di uso comune.

Questi controlli o ispezioni possono essere effettuati dal proprietario del veicolo, da un tecnico

qualificato o, se lo si preferisce, da un concessionario NISSAN o un'officina qualificata.

DOVE ANDARE PER L'ASSISTENZA

Quando è necessario effettuare la manutenzione o se il veicolo sembra funzionare in maniera anomala, fare controllare e mettere a punto i sistemi da un concessionario autorizzato NISSAN o un'officina qualificata.

MANUTENZIONE ORDINARIA

Durante le normali condizioni di funzionamento del veicolo, la manutenzione ordinaria deve essere eseguita regolarmente, come previsto dal presente capitolo. Se si avvertono rumori, vibrazioni o odori strani, fare delle verifiche per determinare la causa del problema, o rivolgersi tempestivamente a un concessionario NISSAN o un'officina autorizzata. Inoltre, se si ritiene necessario che siano effettuate determinate riparazioni, informare il concessionario NISSAN o un'officina autorizzata.

Quando si effettuano controlli o interventi di manutenzione, osservare attentamente le "Precauzioni per la manutenzione" riportate più avanti in questo capitolo.

DESCRIZIONE DEGLI INTERVENTI DI MANUTENZIONE ORDINARIA

Ulteriori informazioni sui seguenti interventi contrassegnati con l'asterisco (*) possono essere trovate più avanti in questo capitolo.

Gli interventi di manutenzione elencati qui di seguito devono essere eseguiti periodicamente, se non diversamente specificato.

Esterno del veicolo

Sponda posteriore, porte e cofano:

Controllare che la sponda posteriore, tutte le porte e il cofano funzionino correttamente. Controllare anche l'efficienza di tutte le serrature. Lubrificare le cerniere e le serrature, se necessario. Accertarsi che il meccanismo di bloccaggio secondario impedisca l'apertura del cofano quando il meccanismo principale viene sganciato.

Se si guida in zone dove si usa spargere sale o altre sostanze corrosive sulle strade per sciogliere il

ghiaccio, controllare frequentemente lo stato di lubrificazione del veicolo.

Luci*:

Pulire regolarmente i fari. Accertarsi che i fari, le luci stop, le luci di posizione, gli indicatori di direzione e le altre luci funzionino correttamente e che siano saldamente montati. Controllare anche l'assetto dei fari.

Pneumatici*:

Controllare periodicamente la pressione con un manometro (compresa la ruota di scorta) quando ci si ferma presso una stazione di servizio, e intervenire per riportarla al valore specificato, se necessario. Controllare attentamente sulla presenza di danni, tagli o usura eccessiva.

Rotazione degli pneumatici*:

Se gli pneumatici anteriori e posteriori di un veicolo a due ruote motrici (2WD) hanno le stesse dimensioni, effettuare la rotazione degli pneumatici ogni 10.000 km (6.000 miglia). Se gli pneumatici sono dotati di indicatori del senso di rotazione, la rotazione può essere effettuata soltanto tra pneumatici anteriori e posteriori. Accertarsi che gli indicatori del senso di rotazione rispettino il senso di marcia della vettura dopo aver completato la rotazione degli pneumatici.

Nel caso di un modello a trazione integrale (4WD), se gli pneumatici anteriori e posteriori hanno le stesse dimensioni, effettuare la rotazione degli pneumatici ogni 5.000 km (3.000 miglia). Se gli pneumatici sono dotati di indicatori del senso di rotazione, la rotazione può essere effettuata soltanto tra pneumatici anteriori e posteriori.

Accertarsi che gli indicatori del senso di rotazione rispettino il senso di marcia della vettura dopo aver completato la rotazione degli pneumatici.

Se le dimensioni degli pneumatici anteriori sono diverse da quelle degli pneumatici posteriori, non è possibile effettuare la rotazione.

I tempi previsti per la rotazione degli pneumatici possono variare a seconda delle abitudini di guida e le condizioni del fondo stradale.

Componenti del trasmettitore del sistema di monitoraggio della pressione degli pneumatici (TPMS) (se in dotazione):

Quando si devono sostituire gli pneumatici perché usurati o vecchi, sostituire lo stelo della valvola del sensore TPMS (compresi la spina e il tappo della valvola) e la vite (se in dotazione). La vite (se in dotazione) va montata correttamente applicando una coppia di $1,4 \pm 0,1$ N.m. I sensori TPMS possono invece essere riutilizzati.

Allineamento e equilibratura delle ruote:

Se il veicolo tende a tirare da una parte durante la guida su un tratto rettilineo e piano, oppure se si rileva l'usura irregolare o anomala degli pneumatici, è consigliabile controllare l'allineamento delle ruote e potrebbe essere necessario sostituire gli pneumatici. In caso di vibrazione del volante o del sedile durante la guida in autostrada a velocità regolari, potrebbe essere necessario far effettuare l'equilibratura delle ruote.

Bulloni ruota:

Quando si controllano i pneumatici, accertare che non manchino bulloni ruota e verificare che non ci siano bulloni lenti. Serrarli se necessario.

Parabrezza:

Pulire regolarmente il parabrezza. Controllare il parabrezza almeno una volta ogni sei mesi per verificare l'eventuale presenza di incrinature o danni di altro tipo. Per la riparazione di un parabrezza danneggiato rivolgersi ad un centro di riparazione vetri qualificato.

Spazzole del tergicristallo*:

Se non puliscono bene il vetro, controllare che non siano incrinati o usurati.

Sotto il cofano e sottoscocca

Gli interventi di manutenzione elencati in questo capitolo devono essere effettuati periodicamente, per esempio quando si controlla l'olio motore o si fa rifornimento.

Batteria (tranne le batterie senza manutenzione)*:

Controllare il livello del liquido in ogni cella. Deve essere compreso tra le tacche <UPPER> e <LOWER>. I veicoli che vengono utilizzati in presenza di temperature elevate o condizioni gravose richiedono un controllo frequente del livello del liquido batteria.

Livello liquido freni (e frizione)*:

Per il modello con cambio manuale (MT): accertarsi che il livello del liquido freno e frizione sia compreso tra le tacche <MAX> e <MIN> sui serbatoi.

Tranne il modello con cambio manuale (MT): accertarsi che il livello del liquido freni sia compreso tra le tacche <MAX> e <MIN> sul serbatoio.

Vedere "Liquido freni e frizione" (pag.506).

Livello liquido refrigerante motore*:

Controllarlo a motore freddo. Accertarsi che il livello del liquido refrigerante sia compreso tra le tacche <MAX> e <MIN> sul serbatoio.

Vedere "Impianto di raffreddamento motore" (pag.501).

Cinghie di trasmissione del motore*:

Accertarsi che la cinghia di trasmissione non sia sfrangiata, usurata, rotta o unta.

Livello olio motore*:

Controllare il livello dopo aver parcheggiato il veicolo in piano e aver spento il motore.

Vedere "Olio motore" (pag.502).

Perdite di liquidi:

Dopo che il veicolo è rimasto parcheggiato per un po' di tempo, controllare che sotto il veicolo non vi siano tracce di carburante, olio, acqua o altri liquidi. Il gocciolamento d'acqua dopo l'uso del condizionatore non rappresenta un'anomalia. Se si rilevano perdite o vapori prodotti dalla benzina, individuare la causa e farli immediatamente eliminare.

Liquido di lavaggio*:

Controllare che ci sia abbastanza liquido nel serbatoio.

Vedere "Liquido di lavaggio" (pag.507).

Interno del veicolo

Gli interventi di manutenzione elencati qui di seguito devono essere effettuati regolarmente, come la manutenzione periodica, la pulizia del veicolo, ecc.

Pedale acceleratore:

Verificare il regolare azionamento del pedale accertandosi che non presenti impuntamenti o opponga eccessiva resistenza. Tenere i tappetini distanti dal pedale.

Pedale freno*:

Controllare che il pedale funzioni in maniera regolare. Se, abbassando il pedale del freno, si compie immediatamente tutta la corsa con conseguente azione "spugnosa", oppure se lo spazio d'arresto sembra maggiore, consultare subito un concessionario NISSAN o un'officina qualificata. Tenere il tappetino distante dal pedale.

Freno di stazionamento*:

Accertarsi che il veicolo possa essere tenuto saldamente fermo quando lo si blocca con il solo freno di stazionamento su una ripida salita.

Sedili:

Controllare che i comandi che regolano la posizione dei sedili, come la leva di regolazione, la leva di inclinazione, ecc. funzionino correttamente e che tutti i dispositivi di bloccaggio si aggancino perfettamente in ogni posizione. Controllare che i poggiatesta si alzino e si abbassino regolarmente e che si aggancino e si blocchino perfettamente in tutte le posizioni.

Cinture di sicurezza:

Controllare che tutti i componenti delle cinture di sicurezza (per esempio fibbie, ancoraggi, dispositivi di regolazione e riavvolgitori) funzionino correttamente e in modo regolare e che siano installati saldamente. Controllare il tessuto delle cinture per la presenza di tagli, sfilacciature, usura o danni.

Vedere "Cinture di sicurezza" (pag.28) per ulteriori dettagli.

Volante:

Controllare che non si siano verificati cambiamenti nelle condizioni del volante, come gioco eccessivo, durezza o rumori anomali.

Spie di avvertimento e segnali acustici:

Accertarsi che tutte le spie di avvertimento/controllo e i segnali acustici funzionino regolarmente.

Sbrinatori parabrezza:

Durante il funzionamento del riscaldamento o del climatizzatore, controllare che l'aria fuoriesca regolarmente dalle bocchette di sbrinamento.

Tergi/lavacristallo*:

Controllare che i tergicristalli e il lavacristallo funzionino regolarmente e che le spazzole non righino il cristallo.

PRECAUZIONI PER LA MANUTENZIONE

Quando si effettuano lavori di ispezione o manutenzione sul veicolo, fare sempre molta attenzione per prevenire infortuni gravi o danni al veicolo. Le seguenti precauzioni generali devono essere osservate attentamente.

- **Parcheggiare il veicolo in piano, inserire fermamente il freno di stazionamento e bloccare le ruote per prevenire l'eventuale spostamento del veicolo.** Per i modelli con cambio manuale, spostare il cambio in folle (N). Per modelli con cambio Xtronic: Premere il pulsante P (parcheggio) per spostare il cambio in posizione P (parcheggio).
- **Non lavorare sotto il cofano quando il motore è caldo.** Spegnerne il motore e aspettare che si raffreddi.
- **Assicurarsi di disattivare (OFF) l'accensione.** Quando l'accensione è ON, la ventola di raffreddamento può avviarsi improvvisamente anche a motore spento. Per evitare lesioni, scollegare sempre il cavo negativo della batteria prima di lavorare in prossimità del motore.
- **Se occorre fare i lavori con il motore acceso, tenere mani, indumenti, capelli e utensili lontani da ventole, cinghie e altri componenti in movimento.**
- **È consigliabile togliersi cravatte e gioielli, come anelli, orologi, ecc. prima di iniziare i lavori sul veicolo.**
- **Se è necessario fare girare il motore in uno spazio chiuso come un garage, accertarsi che ci sia un'aerazione adeguata per i gas di scarico.**

- **NON STENDERSI SOTTO IL VEICOLO SE QUESTO È SOSTENUTO SOLO DAL MARTINETTO.**
- **Tenere materiali infiammabili, fiamme libere e scintille lontani dal carburante e dalla batteria.**
- **Non collegare né scollegare la batteria o il connettore di un componente elettronico mentre l'interruttore di accensione è in posizione ON.**
- **Non lasciare mai scollegato il connettore di cablaggio di un componente del motore o del cambio, quando l'accensione è ON.**
- **Sui modelli con motore a benzina e sistema MFI (Multiport Fuel Injection - iniezione carburante a più ugelli), il concessionario NISSAN o l'officina qualificata deve provvedere alla manutenzione del filtro carburante e delle tubazioni di alimentazione carburante in quanto si tratta di tubazioni ad alta pressione, anche a motore spento.**
- **Quando si effettuano i lavori sul veicolo, indossare sempre occhiali protettivi.**
- **L'inosservanza di queste o altre norme comportamentali di buon senso può provocare gravi lesioni personali o danni al veicolo.**
L'olio motore e/o altri liquidi usati nel veicolo smaltiti in modo improprio possono inquinare l'ambiente. Attenersi sempre alle normative locali in materia di smaltimento dei liquidi del veicolo.

Questo capitolo fornisce istruzioni relative agli

interventi di manutenzione ordinaria che il proprietario del veicolo può eseguire con facilità.

Bisogna tenere presente che una manutenzione incompleta o impropria potrebbe pregiudicare il funzionamento del veicolo o aumentare le emissioni, inoltre potrebbe avere effetti sulla copertura della garanzia. **In caso di dubbi sulla manutenzione da effettuare, rivolgersi a un concessionario NISSAN o un'officina qualificata.**

Per una panoramica del vano motore, vedere "Vano motore" (pag.15).

AVVERTIMENTO

- **Non togliere mai il tappo dalla vaschetta di espansione del liquido refrigerante quando il motore è caldo. Gravi ustioni possono essere causate dal liquido ad alta pressione che fuoriesce dalla vaschetta di espansione del liquido refrigerante. Attendere che il motore e il radiatore si siano raffreddati.**
- **Il liquido refrigerante del motore è velenoso e va conservato in contenitori adeguatamente contrassegnati fuori dalla portata dei bambini.**

L'impianto di raffreddamento del motore viene riempito in fabbrica con un liquido refrigerante di alta qualità, adatto a tutte le stagioni e di lunga durata. Il liquido refrigerante motore di alta qualità contiene soluzioni specifiche efficaci per la funzione anticorrosione e antigelo. Non occorre quindi aggiungere additivi all'impianto di raffreddamento.

ATTENZIONE

- **Non usare additivi nell'impianto di raffreddamento, per esempio il sigillante per radiatore. Gli additivi possono intasare l'impianto di raffreddamento e causare danni al motore, alla trasmissione e/o all'impianto di raffreddamento stesso.**
- **Per il rabbocco o la sostituzione del refrigerante, utilizzare soltanto il liquido refrigerante originale NISSAN o un prodotto di qualità equivalente con il rapporto di miscela corretto. L'uso di altri tipi di solu-**

zioni di refrigerante potrebbe danneggiare l'impianto di raffreddamento.

Temperatura esterna fino a		Composizione	
°C	°F	Liquido refrigerante motore (concentrato)	Acqua demineralizzata o distillata
-15	5	30%	70%
-35	-30	50%	50%

CONTROLLO DEL LIVELLO DI LIQUIDO REFRIGERANTE MOTORE

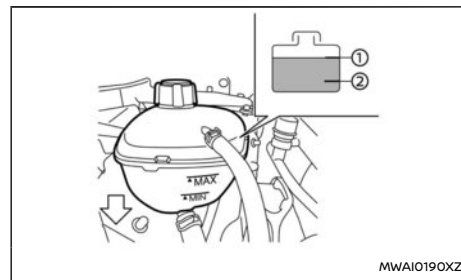

Controllare il livello del liquido refrigerante nella vaschetta di espansione a motore freddo. Se il livello del liquido refrigerante è inferiore alla tacca MIN ②, aggiungere il refrigerante fino alla tacca MAX ①.

ATTENZIONE

Se l'impianto di raffreddamento richiede frequenti rabbocchi, farlo controllare da un concessionario NISSAN o un'officina qualificata.

SOSTITUZIONE DEL LIQUIDO REFRIGERANTE MOTORE

Riparazioni sostanziali all'impianto di raffreddamento devono essere effettuate da un concessionario NISSAN o un'officina qualificata. Le procedure di assistenza sono descritte nel Manuale di assistenza NISSAN pertinente.

Quando è necessario effettuare controlli o sostituzioni, è consigliabile contattare un concessionario NISSAN o un'officina qualificata per l'assistenza del caso.

Una manutenzione impropria o l'uso di refrigeranti non idonei può pregiudicare il funzionamento del riscaldamento e provocare il surriscaldamento del motore.

AVVERTIMENTO

- Non togliere mai il tappo dalla vaschetta di espansione del liquido refrigerante quando il motore è caldo. Gravi ustioni possono essere causate dal liquido ad alta pressione che fuoriesce dalla vaschetta di espansione del liquido refrigerante. Attendere che il motore e il radiatore si siano raffreddati.
- Per evitare il rischio di ustioni, non cambiare il liquido refrigerante a motore caldo.
- Evitare il contatto diretto del refrigerante esausto con la pelle. In caso di contatto

con la pelle, lavare immediatamente con abbondante acqua e sapone o detergente per mani.

- Tenere il liquido refrigerante fuori dalla portata di bambini e animali.

Il liquido refrigerante del motore deve essere smaltito nella maniera opportuna. Controllare le disposizioni locali in materia di smaltimento.

OLIO MOTORE

CONTROLLO DEL LIVELLO D'OLIO MOTORE

ATTENZIONE

Controllare regolarmente il livello dell'olio. L'uso del veicolo con una quantità insufficiente di olio può causare danni al motore, non coperti da garanzia.

NOTA:

Alcuni modelli utilizzano la funzione di monitoraggio del grado di deterioramento dell'olio (OCS - Oil Condition Supervisor). Altri modelli utilizzano un promemoria di manutenzione impostato manualmente dall'utente.

Per ulteriori dettagli, vedere "[Manutenzione]" (pag.95).

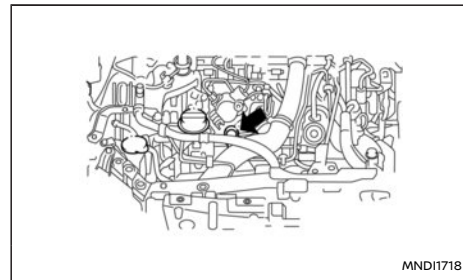

Motore HR13DDT

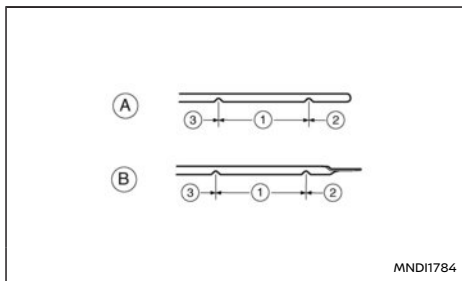

- ① Livello normale
- ② Livello minimo (MIN)
- ③ Livello massimo (MAX)
- Ⓐ Asta di livello di tipo A
- Ⓑ Asta di livello di tipo B

1. Parcheggiare il veicolo su fondo piano e inserire il freno di stazionamento.
2. Avviare il motore. Se il motore è freddo, avviarlo e lasciarlo girare al minimo fino a che non raggiunge la temperatura d'esercizio (circa 5 minuti).
3. Spegnerne il motore.
4. Attendere almeno 15 minuti per consentire all'olio di rifluire nella coppa.
5. Estrarre l'asta di livello e pulirla.
6. Reinserirla fino in fondo.
7. Estrarre di nuovo l'asta e controllare il livello dell'olio. Dovrebbe essere compreso nell'intervallo normale ①.

8. Se il livello dell'olio si trova sotto la tacca minima ②, rimuovere il tappo dal bocchettone di rifornimento dell'olio e versarvi olio di tipo consigliato. **Non superare il livello massimo ③.**
9. Controllare nuovamente il livello dell'olio con l'asta di livello.

La necessità di periodici rabbocchi dell'olio tra gli intervalli di sostituzione è da considerarsi normale e dipende dalla gravosità delle condizioni di impiego del veicolo o dalle caratteristiche dell'olio in uso. Il consumo di olio motore è maggiore in presenza di frequenti accelerazioni/decelerazioni, in particolare a regimi motore elevati. Inoltre, il consumo tende ad essere maggiore quando il motore è nuovo. Se il consumo di olio dopo aver percorso 5.000 km (3.000 miglia) è superiore a 0,5 litro per 1.000 km (621 miglia), consultare un concessionario NISSAN o un'officina qualificata.

SOSTITUZIONE OLIO MOTORE E FILTRO OLIO

⚠ AVVERTIMENTO

L'olio esausto non deve essere versato nel terreno, in canali, fiumi, ecc. Deve essere smaltito presso una discarica attrezzata allo scopo.

- NISSAN raccomanda di contattare un concessionario NISSAN o un'officina qualificata per fare effettuare il cambio dell'olio motore.

- Fare attenzione a non bruciarsi con l'olio motore caldo.
- Un contatto prolungato e ripetuto con l'olio esausto può provocare tumori alla pelle.
- Evitare il contatto diretto dell'olio esausto con la pelle. In caso di contatto con la pelle, lavare immediatamente con abbondante acqua e sapone o detergente per mani.
- Conservare l'olio motore esausto in recipienti opportunamente etichettati fuori dalla portata dei bambini.

ATTENZIONE

Smaltire opportunamente l'olio esausto.

Controllare le disposizioni locali in materia di smaltimento.

Sostituzione dell'olio motore

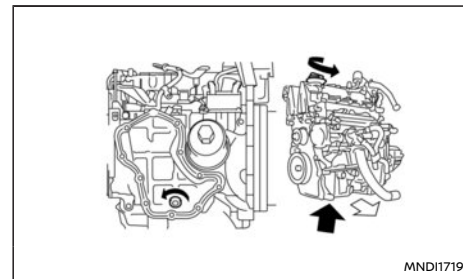

Modelli con cambio manuale

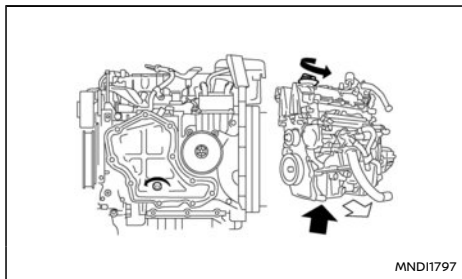

Modelli con cambio Xtronic

1. Parcheggiare il veicolo su fondo piano e inserire il freno di stazionamento.
2. Avviare il motore. Se il motore è freddo, avviarlo e lasciarlo girare al minimo fino a che non raggiunge la temperatura di esercizio (circa cinque minuti).
3. Spegnerne il motore.
4. Attendere almeno 15 minuti affinché l'olio possa rifluire nella coppa dell'olio.
5. Rimuovere la piastra di protezione del sottoscocca (se in dotazione).
6. Sistemare un contenitore capiente sotto il tappo di scarico.
7. Svitare il tappo di scarico con una chiave.
8. Togliere il tappo dal bocchettone di riempimento e scaricare tutto l'olio.

Se necessario, sostituire in questa fase il filtro dell'olio. Vedere "Sostituzione del filtro olio motore" (pag.504).

9. Pulire e rimontare il tappo di scarico con una rondella nuova. Chiudere bene il tappo di scarico con una chiave. **Non esercitare una forza eccessiva.**

**Motore HR13DDT:
50 N·m (5,1 kg·m, 36,9 ft·lb)**

10. Rabboccare il motore con olio motore di qualità e quantità raccomandate. (Vedere "Capacità e lubrificanti/liquidi consigliati" (pag.527).)

Durante il rifornimento dell'olio motore, non estrarre l'asta di misurazione.

11. Montare e chiudere bene il tappo sul bocchettone di rifornimento olio motore.
12. Avviare il motore.
13. Controllare che non vi siano perdite attorno al tappo di scarico. Effettuare le riparazioni del caso.
14. Controllare il livello dell'olio con l'asta di livello. Per maggiori dettagli, vedere "Controllo del livello d'olio motore" (pag.502).

Sostituzione del filtro olio motore

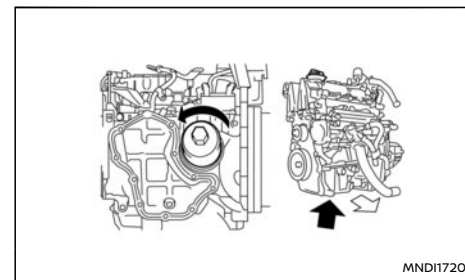

Modelli con cambio manuale

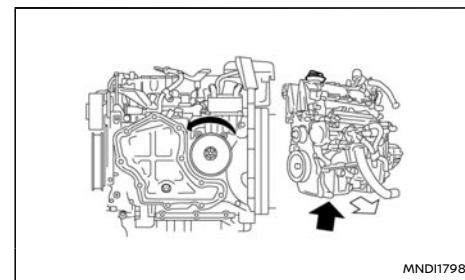

Modelli con cambio Xtronic

1. Parcheggiare il veicolo su fondo piano e inserire il freno di stazionamento.
2. Spegnerne il motore.
3. Scaricare l'olio motore secondo la procedura appropriata. (Vedere "Sostituzione dell'olio motore" (pag.503).)

4. Allentare il filtro dell'olio con l'apposita chiave.
A secondo del modello di motore, potrebbe essere necessaria una chiave specifica per filtri. Per maggiori informazioni rivolgersi ad un concessionario NISSAN o un'officina qualificata.
5. Rimuovere il filtro svitandolo manualmente.
6. Pulire la superficie di montaggio del filtro sul motore con un panno pulito.
Rimuovere anche gli eventuali residui di guarnizione dalla superficie di montaggio.
7. Applicare dell'olio motore nuovo sulla guarnizione del filtro olio nuovo.
8. Avvitare il filtro olio fino ad avvertire una lieve resistenza, quindi stringerlo un ulteriore 2/3 di giro per bloccarlo.
Coppia di serraggio:
32 N·m (3,3 kg·m, 24 ft·lb)
9. Rabboccare l'olio motore. (Vedere "Sostituzione dell'olio motore" (pag.503).)
10. Avviare il motore e controllare che non ci siano perdite in prossimità del filtro. Effettuare le riparazioni del caso.
11. Spegnerne il motore e attendere qualche minuto.
12. Controllare il livello dell'olio motore osservando scrupolosamente la procedura prevista. (Vedere "Controllo del livello d'olio motore" (pag.502).)

RISPETTARE L'AMBIENTE

L'inquinamento di scarichi, corsi di acqua o suolo è vietato dalla legge. Utilizzare le discariche autorizzate, comprese le raccolte comunali e le officine che forniscono l'attrezzatura per lo smaltimento dell'olio esausto e dei filtri usati. In caso di dubbi, contattare le autorità locali per chiarimenti in materia di smaltimento rifiuti.

Le leggi relative all'inquinamento ambientale variano da un paese all'altro.

Quando è necessario effettuare controlli o sostituzioni, è consigliabile contattare un concessionario NISSAN o un'officina qualificata per l'assistenza del caso.

ATTENZIONE

- **Usare solo l'olio per CVT originale NISSAN NS3*. Non miscelarlo ad altri liquidi.**
- **Se si usa un olio per cambio diverso dall'olio per CVT originale NISSAN NS3, il cambio Xtronic potrebbe essere danneggiato. Questi danni non sono coperti dalla garanzia.**

***: Per ulteriori informazioni, rivolgersi a un concessionario NISSAN o un'officina qualificata.**

FRENI

LIQUIDO FRENI E FRIZIONE

CONTROLLO DEL FRENO DI STAZIONAMENTO

Controllare periodicamente la capacità di bloccaggio del freno di stazionamento parcheggiando su una strada a forte pendenza e bloccando il veicolo con il solo freno di stazionamento. Se l'azione frenante non è soddisfacente, rivolgersi a un concessionario NISSAN o un'officina qualificata.

CONTROLLO DEL PEDALE DEL FRENO

Se la corsa del pedale del freno improvvisamente è più lunga del normale, se l'azione del pedale sembra "spugnosa" o se il tempo impiegato dal veicolo per fermarsi sembra maggiore, rivolgersi a un concessionario NISSAN o un'officina qualificata.

Freni autoregistranti

Il vostro veicolo è dotato di freni autoregistranti. Questi freni a disco si registrano automaticamente ad ogni azionamento del pedale del freno.

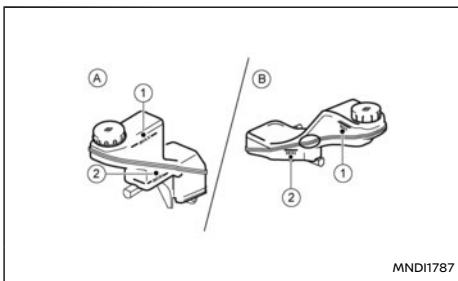

- (A) Modelli con guida a sinistra
(B) Modelli con guida a destra

AVVERTIMENTO

- Usare esclusivamente del liquido nuovo. L'uso di liquidi esausti, di qualità inferiore o contaminati può danneggiare l'impianto dei freni e della frizione. L'uso di liquidi di tipo inadatto può danneggiare l'impianto frenante e compromettere la capacità di arresto del veicolo.
- Pulire il tappo di rifornimento prima di rimuoverlo.
- I liquidi dei freni e della frizione sono velenosi e devono essere conservati in contenitori ben contrassegnati e fuori dalla portata dei bambini.

Controllare il livello del liquido nel serbatoio. Se il livello del liquido è compreso tra le tacche MIN (2) e MAX (1) o si accende la spia di avvertimento del

freno, aggiungere liquido fino a raggiungere la tacca MAX.

Vedere "Capacità e lubrificanti/liquidi consigliati" (pag.527) per il tipo di liquido freni e frizione raccomandato.

Se occorre rabboccare spesso del liquido, far controllare l'impianto da un concessionario NISSAN o un'officina qualificata.

ATTENZIONE

- NISSAN raccomanda di far effettuare la ricarica dei liquidi e il controllo degli impianti dei freni e della frizione da un concessionario NISSAN o da un'officina autorizzata che dispone dei liquidi prescritti e della competenza tecnica necessaria.
- Non rovesciare il liquido su superfici verniciate. Si rovina la vernice. Se ciò dovesse avvenire, sciacquare la zona interessata con acqua.

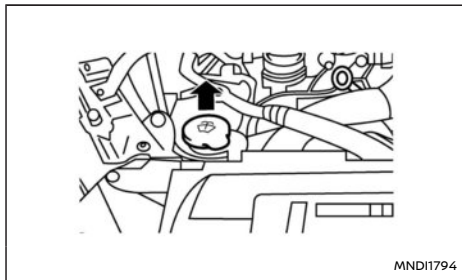







AVVERTIMENTO

Il liquido di lavaggio antigelo è velenoso e deve essere conservato con cura in contenitori ben contrassegnati e fuori dalla portata dei bambini.

- Controllare il livello del liquido di lavaggio nel serbatoio. Se il livello del liquido è basso oppure se si accende la spia di avvertimento basso livello liquido di lavaggio (se in dotazione), aggiungere liquido fino a raggiungere il livello massimo (MAX).
- Ricaricare il serbatoio con maggiore frequenza quando le condizioni di marcia richiedono una quantità maggiore di liquido di lavaggio.
- Aggiungere detergente all'acqua per ottenere risultati migliori. Durante l'inverno, aggiungere l'antigelo al liquido. Per il rapporto di miscela, seguire le istruzioni del fabbricante.

ATTENZIONE

- Non sostituire l'antigelo del motore con la soluzione di lavaggio. Ciò potrebbe danneggiare le superfici verniciate.
- Usare sempre il liquido di lavaggio consigliato da NISSAN.

Simboli di avvertenza per la batteria			 AVVERTENZA
①		Non fumare Non esporre a fiamme libere Non esporre a scintille	Non fumare vicino alla batteria. Non esporre la batteria a fiamme libere o a scintille elettriche.
②		Indossare occhiali antinfortunistici	Maneggiare la batteria con cautela. Indossare sempre occhiali di sicurezza per proteggersi dal pericolo di esplosione e dall'acido della batteria.
③		Tenere fuori dalla portata dei bambini	Non lasciare che i bambini maneggino la batteria. Tenere la batteria fuori dalla portata dei bambini.
④		Acido solforico	Evitare che il liquido della batteria venga a contatto con cute, occhi, tessuti o superfici verniciate. Subito dopo aver maneggiato la batteria o i relativi tappi, lavarsi accuratamente le mani. Se il liquido della batteria viene a contatto con occhi, cute o indumenti, sciacquare immediatamente la parte interessata con acqua corrente per almeno 15 minuti e consultare un medico. Il liquido contenuto nella batteria è acido. Se il liquido della batteria viene a contatto con occhi o cute, può provocare la perdita della vista o ustioni.
⑤		Prendere nota delle istruzioni relative al funzionamento	Prima di maneggiare la batteria, leggere attentamente queste istruzioni per operare in modo corretto e sicuro.
⑥		Gas esplosivo	Il gas idrogeno generato dal liquido della batteria è esplosivo.

BATTERIA DEL VEICOLO

AVVERTIMENTO

Non usare il veicolo se il liquido contenuto nella batteria è insufficiente. Uno scarso livello del liquido può determinare un carico maggiore sulla batteria che potrebbe generare un surriscaldamento, ridurre la durata utile della batteria e, in alcuni casi, causare un'esplosione.

- Tenere pulita e asciutta la superficie della batteria. Pulire eventuali tracce di corrosione con una soluzione di bicarbonato e acqua.
- Accertarsi che i morsetti siano puliti e saldamente serrati.
- Se si prevede di non utilizzare il veicolo per 30 giorni o più, scollegare il cavo del morsetto negativo “-” per evitare che la batteria si scarichi.
- Se è necessario sostituire o controllare la batteria, contattare un concessionario NISSAN o un'officina qualificata.

Batteria (tipo A)

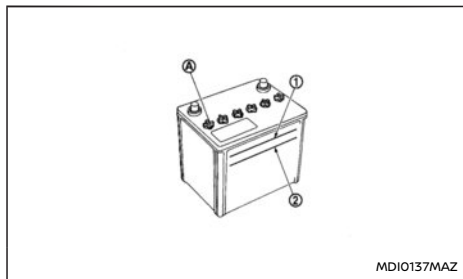

MDI0137MAZ

Controllare il livello del liquido in ogni cella. Deve essere compreso tra le tacche di LIVELLO MASSIMO ① e LIVELLO MINIMO ②.

Se occorre effettuare un rabbocco, aggiungere esclusivamente acqua distillata per portare il livello fino all'indicatore di ogni cella. **Non superare il livello massimo.**

1. Rimuovere i tappi delle celle (A) con un attrezzo idoneo.

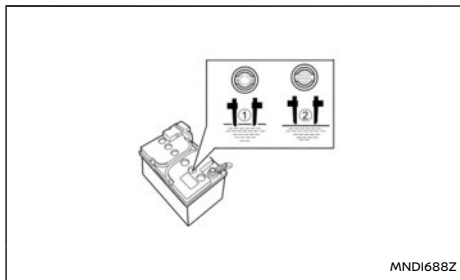

Indicatore

- ① CORRETTO
 - ② AGGIUNGERE
2. Aggiungere acqua distillata fino alla tacca di LIVELLO MASSIMO ①.

Se non si può vedere attraverso le pareti della batteria, controllare il livello dell'elettrolito guardando direttamente sopra le celle, come illustrato in figura.
 3. Serrare i tappi delle celle.

ATTENZIONE

Non riempire eccessivamente le celle della batteria. L'elettrolito in eccesso potrebbe fuoriuscire dalla batteria durante la carica e provocare danni alla vernice.

Batteria senza manutenzione (tipo B)

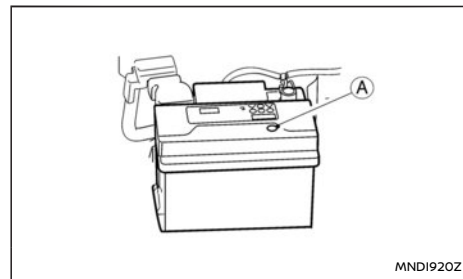

MNDI920Z

Una batteria senza manutenzione non richiede gli usuali controlli del livello dell'elettrolito. NISSAN tuttavia consiglia di controllare periodicamente visivamente lo stato dell'indicatore verde (A). Se non è visibile, sostituire la batteria non appena possibile.

Procedura di reinizializzazione dopo il ricollegamento della batteria

Se la batteria è stata ricollegata, controllare quanto segue:

- Impostazione dell'orologio (se in dotazione).
- Reimpostare le stazioni radio desiderate in corrispondenza dei pulsanti di preselezione.

Per maggiori dettagli, vedere "Display informativo multifunzione" (pag.85) o il Libretto di uso Nissan-Connect fornito separatamente, o le descrizioni del dispositivo audio in "Radio FM/AM (con DAB) (se in dotazione)" (pag.207).

Modelli con sistema Stop/Start

- Accertarsi che la batteria montata sia del tipo speciale con integrazione delle capacità di carica/scarica e con una durata di vita maggiore. Evitare di usare per il sistema Stop/Start una batteria di tipo diverso poiché ciò potrebbe causare il deterioramento precoce della batteria o il malfunzionamento del sistema Stop/Start. Si consiglia di montare una batteria originale NISSAN. Per maggiori informazioni, contattare un concessionario NISSAN o un'officina qualificata.
- Se viene scollegato e poi ricollegato il morsetto della batteria (in caso di sostituzione della batteria, ecc.), si può verificare un certo ritardo prima che venga riattivato il sistema Stop/Start.

Evitare di scaricare la batteria

La batteria del veicolo si scarica lentamente durante un periodo prolungato di inattività. Esistono diversi modi per evitare che la batteria si scarichi al punto di non consentire l'avviamento del veicolo:

- Rialzare il livello di carica della batteria utilizzando un caricabatterie di mantenimento o un caricabatterie intelligente. Non utilizzare il caricamento rapido perché potrebbe danneggiare la batteria. Seguire le istruzioni fornite con il caricabatterie.
- È consigliabile guidare il veicolo per almeno 15 minuti ogni 2 settimane.

- Se non è possibile guidare il veicolo, avviare il motore e tenerlo acceso al regime di minimo per 25-30 minuti ogni 4 settimane.

AVVIAMENTO CON BATTERIA AUSILIARIA

Se è necessario l'avviamento con batteria ausiliaria, vedere "Avviamento con i cavi" (pag.480). In caso di mancato avviamento mediante la batteria ausiliaria, occorre sostituire la batteria. Contattare un concessionario NISSAN o un'officina qualificata.

SOSTITUZIONE DELLA BATTERIA DELL'INTELLIGENT KEY

ATTENZIONE

- Il pulsante  visibile sull'Intelligent key ha la funzione di richiamare l'attenzione dell'utente sulla presenza di importanti istruzioni relative al funzionamento e alla manutenzione (assistenza tecnica) nella documentazione che accompagna il dispositivo.
- Tenere la batteria ed eventuali componenti rimossi fuori dalla portata dei bambini e di chiunque potrebbe inghiottirli.
- Se la batteria al litio non è sostituita correttamente, potrebbe verificarsi un'esplosione. Sostituire la batteria soltanto con una dello stesso tipo o del tipo equivalente.
- Non esporre la batteria a calore eccessivo, ad esempio la luce diretta del sole, fuoco e così via.
- Non schiacciare o tagliare la batteria.
- Non sottoporre la batteria a una pressione

dell'aria estremamente bassa ad alta quota.

- Durante la sostituzione delle batterie, evitare che polvere o olio venga a contatto con i componenti.
- Fare attenzione a non toccare i circuiti stampati e i morsetti della batteria.

Lo smaltimento improprio di batterie può recare danni all'ambiente. Eseguire lo smaltimento delle batterie secondo le normative locali.

- L'Intelligent Key è impermeabile; tuttavia se si dovesse bagnare, asciugarla immediatamente e con cura. Per sostituire la batteria, aprire con cautela l'Intelligent Key procedendo come illustrato in figura.
- Durante la sostituzione della batteria, evitare l'ingresso di polvere o olio nell'Intelligent Key.

AVVERTIMENTO

- Non ingerire la batteria, pericolo di ustioni chimiche (il telecomando fornito con) questo prodotto contiene una batteria a bottone che, in caso di ingestione, può causare gravi ustioni interne in sole 2 ore con conseguenze anche letali.
- Tenere le batterie nuove e quelle usate fuori dalla portata dei bambini. Se l'alloggiamento della batteria non si chiude correttamente, interrompere l'uso del pro-

dotto e tenerlo lontano dalla portata dei bambini.

- Se vi è motivo di ritenere che le batterie siano state ingerite o introdotte in una qualunque parte del corpo, rivolgersi immediatamente a un medico.

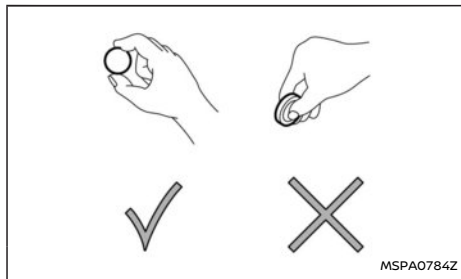

ATTENZIONE

Tenere la batteria sempre per i bordi come illustrato. Se si prende la batteria tenendola dai punti di contatto, se ne compromette seriamente la capacità di carica.

Sostituzione

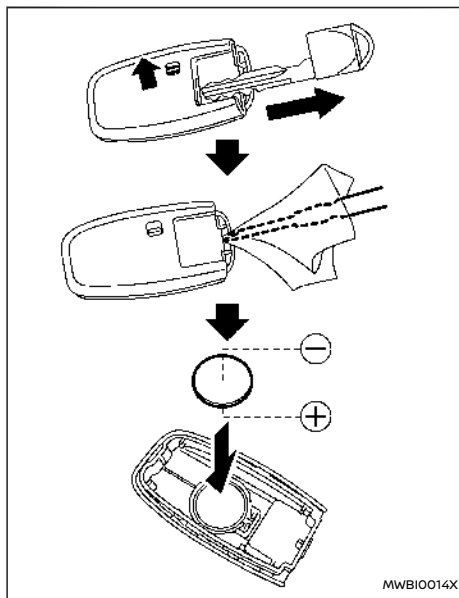

Intelligent Key

1. Portare il pulsantino di bloccaggio sulla posizione di sblocco.
2. Estrarre la chiave.
3. Inserire un cacciavite spaccato o un utensile idoneo nella fessura e girarlo per aprire il coperchietto.

4. Sostituire la batteria con una batteria nuova avente le stesse specifiche.

Usare il seguente tipo di batteria:

CR2032

- Non toccare il circuito interno e i morsetti elettrici, poiché si possono provocare anomalie di funzionamento.
- Accertarsi che il lato + sia rivolto verso il basso, come mostrato in figura.

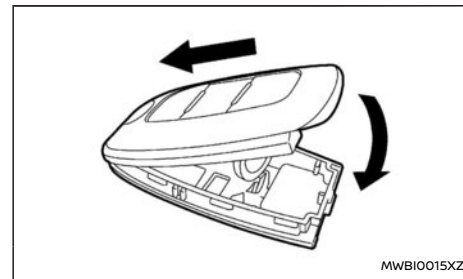

5. Allineare i bordi delle parti superiore e inferiore, quindi unirle spingendole fino alla completa chiusura.
6. Azionare i pulsanti per controllare il corretto funzionamento della chiave.
Contattare un concessionario NISSAN o un'officina qualificata se occorre assistenza durante la sostituzione della batteria.

CINGHIA DI TRASMISSIONE

AVVERTIMENTO

Verificare che l'accensione sia su OFF. Altrimenti la ventola di raffreddamento o il motore potrebbe attivarsi all'improvviso.

1. Ispezionare visivamente la cinghia per individuare segni di usura insolita, tagli, sfilacciamenti o allentamenti. Se la cinghia è allentata o in cattive condizioni, farla sostituire o regolare da un concessionario NISSAN o un'officina qualificata.
2. Far controllare periodicamente le condizioni e la tensione della cinghia secondo il programma di manutenzione riportato nel Libretto di manutenzione e garanzia, fornito separatamente.

CANDELE DI ACCENSIONE

AVVERTIMENTO

Verificare che il motore e l'interruttore di accensione siano disattivati e che il freno di stazionamento sia inserito saldamente.

ATTENZIONE

- Per rimuovere le candele accertarsi di utilizzare la chiave a tubo corretta. Una chiave impropria può danneggiare le candele.
- Sostituire le candele sempre con quelle di tipo raccomandato o l'equivalente.

SOSTITUZIONE DELLE CANDELE DI ACCENSIONE

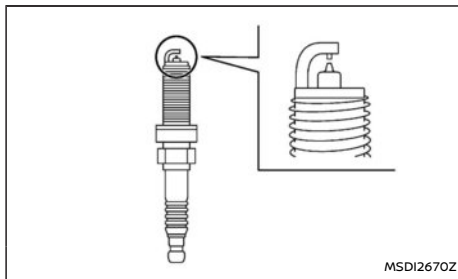

Se è necessario effettuare una sostituzione, rivolgersi a un concessionario NISSAN o un'officina qualificata per l'assistenza del caso.

Candele all'iridio e platino

Le candele all'iridio e platino offrono una durata superiore rispetto alle candele di tipo tradizionale e possono essere sostituite con minore frequenza. Seguire il programma di manutenzione riportato nel libretto di manutenzione separato. Non riutilizzare le candele all'iridio e platino dopo averle pulite o dopo averne regolato gli elettrodi.

FILTRO DELL'ARIA

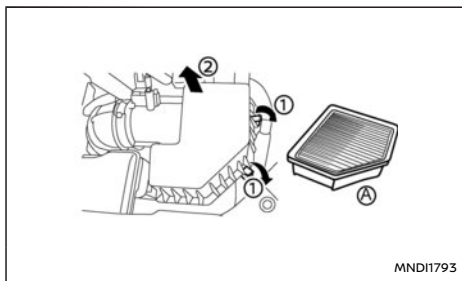

AVVERTIMENTO

- Il funzionamento del motore in assenza del filtro dell'aria comporta il rischio di ustioni. Oltre a purificare l'aria aspirata, il filtro funge anche da parafiamma in caso di ritorno di fiamma del motore. Un eventuale ritorno di fiamma del motore in assenza del filtro dell'aria può provocare gravi ustioni.
- Non guidare senza il filtro dell'aria.
- Fare attenzione quando si lavora sul motore in assenza del filtro dell'aria.

ELEMENTO FILTRANTE IN CARTA SECCA

Per rimuovere il filtro, sganciare i fermagli di bloccaggio ① e tirare verso l'alto il coperchio del filtro ②.

Controllare se l'elemento filtrante ③ è sporco. Se è sporco, scuoterlo per rimuovere la polvere.

Pulirlo o sostituirlo secondo il programma di

manutenzione riportato nel Libretto di manutenzione e garanzia, fornito separatamente. Quando si pulisce o si sostituisce il filtro, pulire la parte interna della scatola e il coperchio con un panno umido.

SPAZZOLE DEL TERGICRISTALLO

PULIZIA

Se il parabrezza o il lunotto della sponda posteriore non risulta pulito dopo averlo lavato con il lavacrystallo o se le spazzole vibrano durante la corsa, è possibile che siano presenti tracce di cera o altre particelle sul parabrezza o sulle spazzole.

Pulire il lato esterno del parabrezza o del lunotto posteriore usando una soluzione lavacrystallo specifico o un detergente neutro. Il parabrezza o il lunotto della sponda posteriore è pulito quando non si formano gocce durante il risciacquo con acqua.

Pulire la spazzola con un panno imbevuto di una soluzione detergente o un sapone delicato. Sciacquare quindi la spazzola con dell'acqua pulita. Se il parabrezza o il lunotto della sponda posteriore non risulta ancora perfettamente pulito dopo aver pulito le spazzole e usato il tergicristallo, sostituire le spazzole.

ATTENZIONE

- Dopo la sostituzione della spazzola, riportare il braccio del tergicristallo nella posizione originale. Non riportandolo nella posizione originale, potrebbe essere danneggiato quando si apre il cofano.
- Verificare che la spazzola del tergicristallo sia accostata al vetro. Altrimenti il braccio potrebbe essere danneggiato a causa della pressione del vento.

SOSTITUZIONE DEL TERGICRISTALLO ANTERIORE

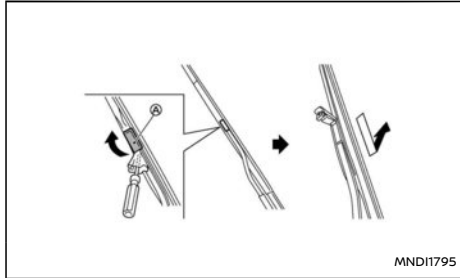

MND11795

1. Alzare il braccio del tergicristallo dal parabrezza.
2. Aprire **(A)** utilizzando un utensile idoneo, quindi spostare la spazzola del tergicristallo verso il basso come illustrato per rimuoverla.
3. Montare la nuova spazzola del tergicristallo procedendo nell'ordine inverso a quello indicato per la procedura di rimozione.
4. Inserire la nuova spazzola sul braccio del tergicristallo finché non scatta in posizione.
5. Chiudere **(A)**.

SOSTITUZIONE DEL TERGILUNOTTO

È consigliabile contattare un concessionario NISSAN o un'officina qualificata se è necessario effettuare un controllo o la sostituzione.

UGELLO LAVACRISTALLO DEL PARABREZZA

Gli ugelli lavacrystallo del parabrezza sono integrati nei bracci del tergicristallo.

In caso di intasamento o eventuale malfunzionamento degli ugelli, rivolgersi a un concessionario NISSAN o a un'officina qualificata. Non cercare di pulire l'ugello usando un ago o un oggetto appuntito. Si potrebbe altrimenti danneggiare l'ugello.

ABITACOLO

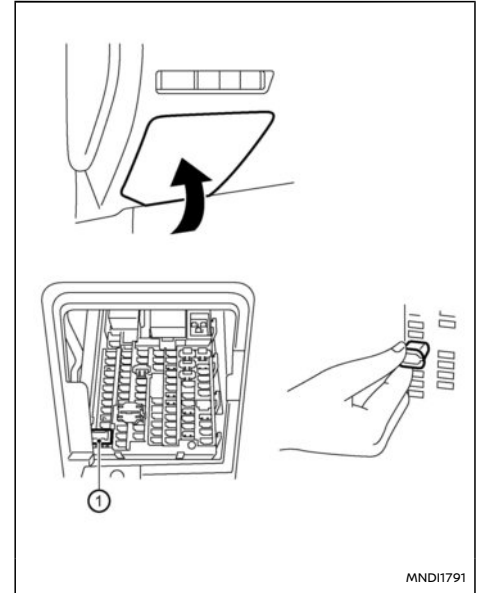

MND11791

Modelli con guida a sinistra

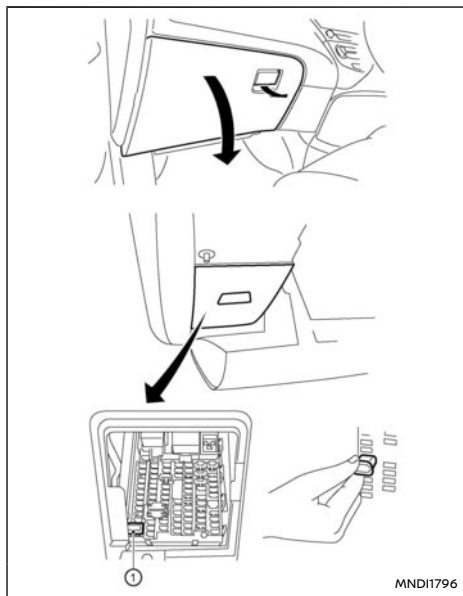

Modelli con guida a destra

MND11796

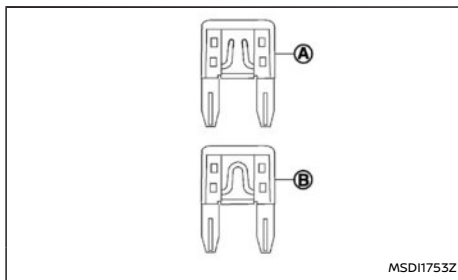

ATTENZIONE

- Non usare mai un fusibile con una potenza superiore o inferiore a quella specificata sul coperchio della scatola portafusibili.
- Evitare di tirare il cablaggio o i fili durante lo scollegamento del connettore.
- Fare attenzione a non danneggiare la staffa di supporto del connettore durante lo scollegamento del connettore.

In caso di mancato funzionamento di un dispositivo elettrico, verificare l'eventuale presenza di un fusibile bruciato.

Modelli con guida a sinistra: La scatola portafusibili si trova nella parte inferiore sul lato sinistro del quadro strumenti.

Modelli con guida a destra: La scatola portafusibili si trova nel cassetto portaoggetti.

I circuiti interessati sono indicati all'interno del coperchio della scatola portafusibili.

1. Accertarsi che l'accensione sia OFF e che il comando fari sia in posizione "OFF".
2. Aprire il coperchio della scatola portafusibili.
3. Localizzare e rimuovere il fusibile con l'apposito estrattore (1) (se in dotazione).

NOTA:

L'estrattore per la rimozione dei fusibili si trova nella scatola portafusibili.

4. Se il fusibile è bruciato (A), sostituirlo con uno nuovo (B).
5. Chiudere il coperchio della scatola portafusibili.

NOTA:

Se anche il nuovo fusibile si brucia dopo averlo installato, fare controllare e riparare l'impianto elettrico da un concessionario NISSAN o un'officina qualificata.

Interruttore con fusibile per lo stoccaggio prolungato

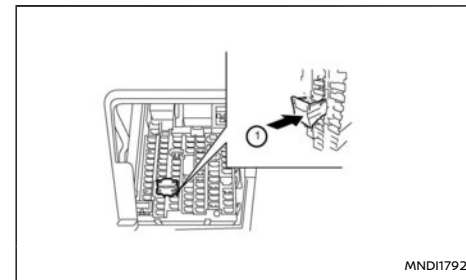

Per prevenire l'esaurimento della batteria, quando

il veicolo esce dalla fabbrica, l'interruttore con fusibile ① per lo stoccaggio prolungato è disattivato. Prima della consegna del veicolo, l'interruttore viene premuto (cioè, attivato) e deve sempre rimanere attivo.

Se uno dei dispositivi elettrici non dovesse funzionare, rimuovere l'interruttore con fusibile per lo stoccaggio prolungato e controllare se il fusibile è saltato.

NOTA:

In caso di guasto all'interruttore con fusibile per lo stoccaggio prolungato, o se il fusibile è saltato, non occorre sostituire l'interruttore. In questo caso, rimuovere l'interruttore con fusibile e sostituire il fusibile con un fusibile nuovo avente lo stesso amperaggio.

Rimozione dell'interruttore con fusibile per lo stoccaggio prolungato:

1. Per rimuovere l'interruttore con fusibile per lo stoccaggio prolungato, assicurarsi che l'accensione sia OFF.
2. Accertarsi che il comando fari sia in posizione "OFF".
3. Rimuovere il coperchio della scatola portafusibili.
4. Stringere le linguette di bloccaggio presenti su entrambi i lati dell'interruttore con fusibile per lo stoccaggio prolungato ③.
5. Estrarre l'interruttore con fusibile per lo stoccaggio prolungato direttamente dalla scatola portafusibili.

VANO MOTORE

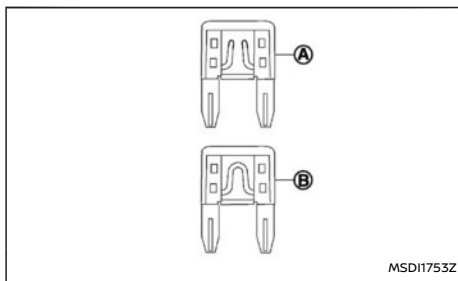
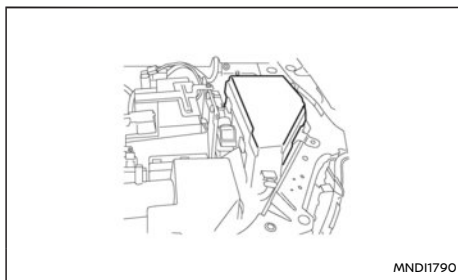

ATTENZIONE

Non usare mai un fusibile con una potenza superiore o inferiore a quella specificata sul coperchio della scatola portafusibili.

In caso di mancato funzionamento di un disposi-

tivo elettrico, verificare l'eventuale presenza di un fusibile bruciato.

1. Accertarsi che l'accensione sia OFF e che il comando fari sia in posizione "OFF".
2. Aprire il cofano. Per maggiori dettagli, vedere "Cofano" (pag.158).
3. Rimuovere i coperchi della scatola degli elementi fusibili.
4. Individuare il fusibile da sostituire.
5. Rimuovere il fusibile con l'apposito estrattore (se in dotazione). L'estrattore dei fusibili si trova nella scatola portafusibili dell'abitacolo.
6. Se il fusibile è bruciato (A), sostituirlo con un nuovo (B).
7. Installare il coperchio della scatola degli elementi fusibili.
8. Installare il condotto dell'aria nell'ordine inverso a quello di rimozione.
9. Chiudere il cofano.

NOTA:

Se anche il nuovo fusibile si brucia dopo averlo installato, fare controllare e riparare l'impianto elettrico da un concessionario NISSAN o un'officina qualificata.

LUCI

FARI

Faro a LED

Il faro a LED utilizza un modulo LED le cui parti non richiedono manutenzione.

ATTENZIONE

- **Per prevenire una scossa elettrica, non provare mai a modificare o smontare i fari a LED.**
- **Se è necessario effettuare una sostituzione, contattare un concessionario NISSAN o un'officina qualificata.**

Quando piove oppure in caso di lavaggio del veicolo in un autolavaggio automatico, all'interno del vetro delle luci esterne potrebbe manifestarsi un certo appannamento. Causa di questo fenomeno è la differenza di temperatura tra l'interno e l'esterno del vetro della luce. Ciò non indica la presenza di un guasto. Se grandi gocce d'acqua si depositano all'interno del vetro, contattare un concessionario NISSAN o un'officina qualificata.

LUCI ESTERNE

Voce	Wattaggio
Gruppo ottico anteriore	
Luce diurna *1	LED
Faro (abbagliante)*1	LED
Faro (anabbagliante)* 1	LED
Indicatore di direzione anteriore *1	21 o LED
Luce di posizione anteriore *1	LED
Fendinebbia anteriore *1	LED
Indicatore di direzione laterale *1	LED
Gruppo ottico posteriore *1	
Indicatore di direzione *1	21 o LED
Luce stop/fanale posteriore *1	LED
Luce retromarcia *1	16
Luce stop montata in alto *1	LED
Luce targa	5 o LED
Fendinebbia posteriore *1	LED

*1: Se è necessario effettuare una sostituzione, contattare un concessionario NISSAN o un'officina qualificata.

LUCI INTERNE

Voce	Wattaggio
Luce abitacolo/faretti di lettura (se in dotazione)	5
Luci di lettura – vano posteriore (se in dotazione) *1	5
Luce abitacolo posteriore (se in dotazione)	5
Luce vano bagagli	5

*1: Se è necessario effettuare una sostituzione, contattare un concessionario NISSAN o un'officina qualificata.

UBICAZIONE LUCI

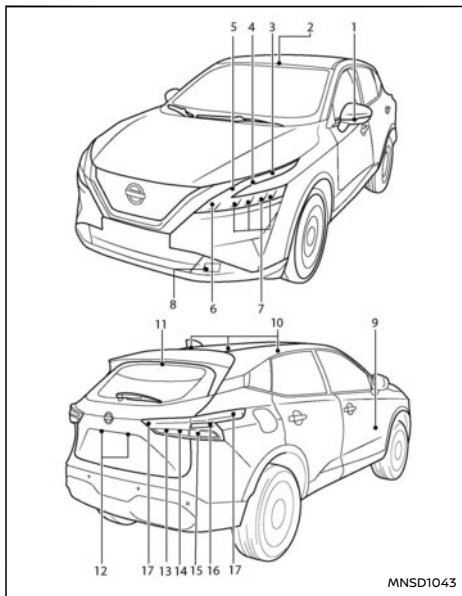

Ubicazione luci (tipo A)

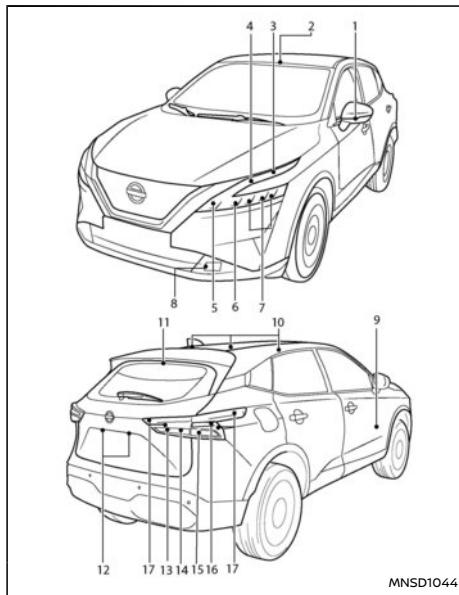

Ubicazione luci (tipo B)

- ① Indicatore di direzione laterale
- ② Luce abitacolo / faretto di lettura (se in dotazione)
- ③ Luce diurna (DRL)
- ④ Luce di posizione anteriore
- ⑤ Indicatore di direzione anteriore

- ⑥ Faro abbagliante/Luci adattive (solo tipo A)
- ⑦ Faro anabbagliante
- ⑧ Fendinebbia anteriori (se in dotazione)
- ⑨ Luce nel vano piedi (se in dotazione)
- ⑩ Luce abitacolo/Luci di lettura – vano posteriore (se in dotazione)
- ⑪ Terza luce stop montata in alto
- ⑫ Luce targa
- ⑬ Fendinebbia posteriore (se in dotazione)
- ⑭ Luce retromarcia
- ⑮ Indicatore di direzione posteriore
- ⑯ Luce stop
- ⑰ Fanale posteriore

Procedure di sostituzione

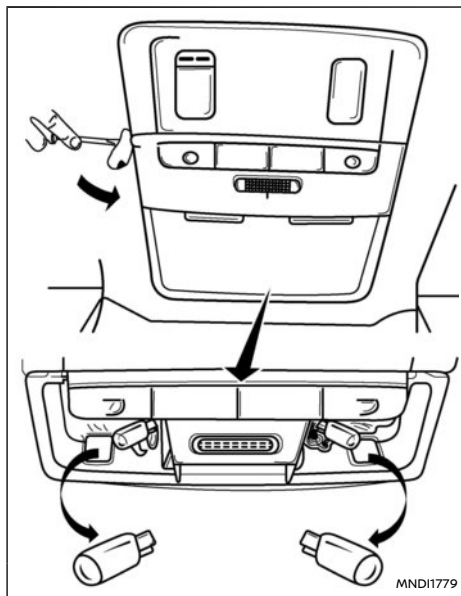
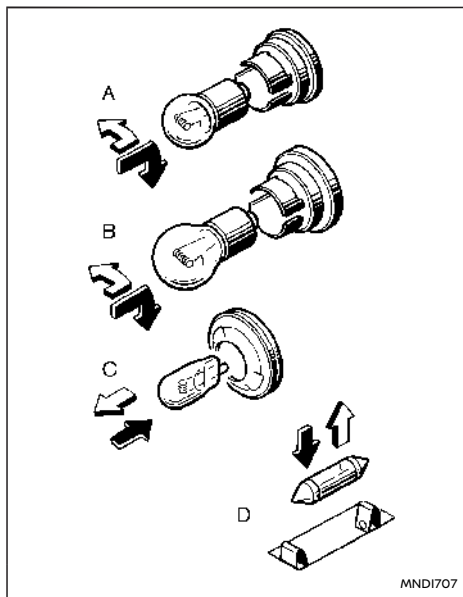

Luce abitacolo / faretto di lettura (se in dotazione)

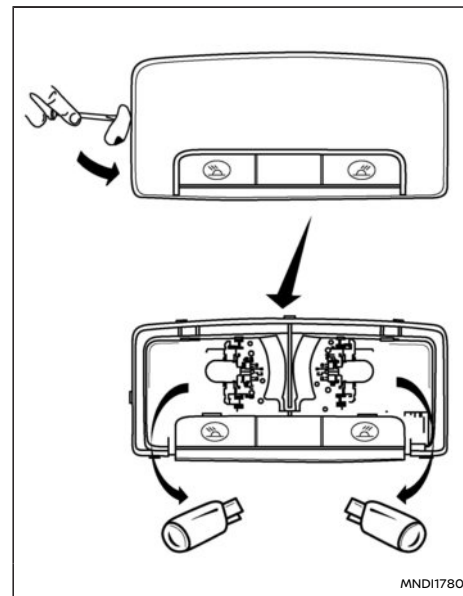

Luce abitacolo – vano posteriore (se in dotazione)

Tutte le altre luci sono di tipo A, B, C o D o a LED.

⇨: RIMUOVERE

➔: INSTALLARE

RUOTE E PNEUMATICI

In caso di pneumatico a terra, vedere "Foratura di uno pneumatico" (pag.472).

PRESSIONE DI GONFIAGGIO DEGLI PNEUMATICI

Controllare periodicamente la pressione degli pneumatici (compresa la ruota di scorta). Una pressione di gonfiaggio impropria può compromettere la durata di vita degli pneumatici, nonché la maneggevolezza del veicolo. Dopo aver regolato la pressione dello pneumatico, eseguire una calibrazione della temperatura TPMS (vedere "Calibrazione della temperatura TPMS (ove possibile)" (pag.243)).

NOTA:

Se gli pneumatici non sono gonfiati alla pressione corretta, la capacità di sterzata potrebbe risultare compromessa e il conducente potrebbe erroneamente attribuire questo problema ad un'anomalia dello sterzo: mantenere gli pneumatici sempre gonfiati alla pressione prescritta.

La pressione deve essere controllata quando gli pneumatici sono FREDDI. Gli pneumatici sono considerati FREDDI quando il veicolo è fermo da almeno tre ore, o quando ha percorso meno di 1,6 km (1 miglio). Le pressioni a FREDDO degli pneumatici sono riportate sulla targhetta apposta sul montante centrale lato guida.

Una pressione insufficiente può causare il surriscaldamento dello pneumatico e danni al suo interno. Alle alte velocità, questa condizione potrebbe portare al distacco del battistrada e perfino allo scoppio dello pneumatico.

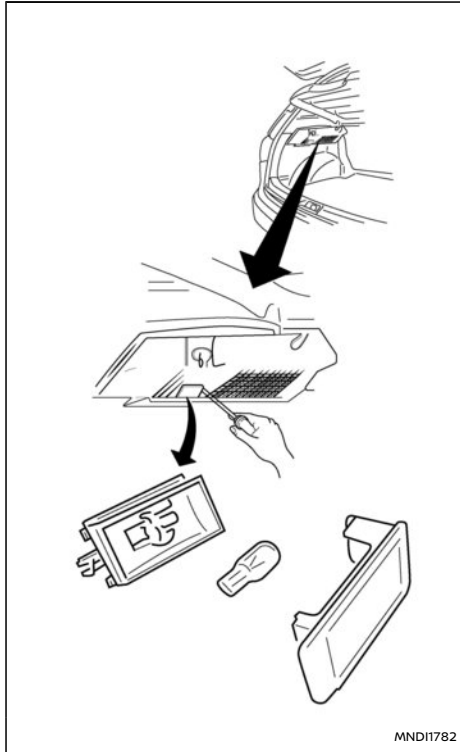

Luce vano bagagli

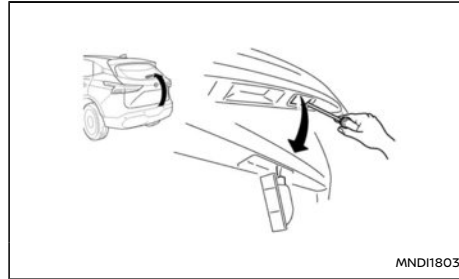

Luce targa

TIPI DI PNEUMATICI

ATTENZIONE

- **Quando si cambiano o si sostituiscono gli pneumatici, accertarsi che siano dello stesso tipo e struttura per tutte e quattro le ruote (es. estivi, per tutte le stagioni o invernali).**
- **Per maggiori informazioni sul tipo, dimensioni, indice di velocità e disponibilità degli pneumatici, consultare un concessionario NISSAN o un'officina qualificata.**
- **Gli pneumatici sostitutivi possono prevedere una categoria di velocità inferiore a quelli montati in fabbrica e pertanto non essere idonei per la velocità massima raggiungibile del veicolo. Non superare il limite di velocità imposto dal tipo di pneumatico.**
- **Se sul veicolo vengono montate ruote e/o pneumatici di dimensioni diverse rispetto a quelli forniti in dotazione (ad esempio, pneumatici invernali). Prima di montare ruote e/o pneumatici di dimensioni alternative, consultare un concessionario NISSAN o un'officina qualificata.**

Pneumatici per tutte le stagioni

Per garantire buone prestazioni tutto l'anno, comprese condizioni di guida su neve e ghiaccio, NISSAN consiglia, su alcuni modelli, l'utilizzo di pneumatici per tutte le stagioni. Gli pneumatici per tutte le stagioni possono essere identificati dalla scritta ALL SEASON e/o M&S sul fianco dello

pneumatico. Gli pneumatici invernali garantiscono una trazione migliore sulla neve rispetto a quelli per tutte le stagioni, e possono essere più adatti in determinate aree geografiche.

Pneumatici estivi

NISSAN consiglia di montare di serie gli pneumatici estivi. Questi pneumatici garantiscono prestazioni superiori in condizioni climatiche temperate.

Se si ha intenzione di utilizzare il veicolo in condizioni di neve o ghiaccio, NISSAN raccomanda l'uso di pneumatici DA NEVE o PER TUTTE LE STAGIONI su tutte e quattro le ruote.

Pneumatici da neve

Se occorre montare pneumatici da neve, è necessario selezionarli in modo tale che siano di dimensioni e carico nominale equivalenti agli pneumatici montati di serie. In caso contrario, vengono compromesse la sicurezza e la maneggevolezza del veicolo.

In genere, gli pneumatici invernali prevedono un indice di velocità più basso rispetto agli pneumatici di serie e potrebbero non garantire la velocità massima del veicolo. Non superare il limite di velocità imposto dal tipo di pneumatico.

Per una maggiore trazione su strade ghiacciate, possono essere utilizzati pneumatici chiodati. Tuttavia, in alcune province e stati ne è vietato l'uso. Prima di montare gli pneumatici chiodati, controllare se sono ammessi dalle normative locali, statali e provinciali. La trazione e l'aderenza degli pneumatici chiodati su strada asciutta o bagnata

sono inferiori rispetto a quelle degli pneumatici non chiodati.

CATENE DA NEVE

L'uso di catene da neve potrebbe essere vietato in certe regioni. Prima di montare le catene da neve, controllare la legislazione locale in merito. Quando si montano le catene, accertarsi che siano della misura adatta per gli pneumatici del veicolo e che vengano montate secondo le istruzioni del costruttore. Se consigliato dal costruttore delle catene, utilizzare i tendicatena, assicurando una presa migliore sugli pneumatici. Le maglie alle estremità della catena devono essere fissate oppure rimosse per impedire che, sbattendo, possano danneggiare il parafrangente o il telaio.

Inoltre, guidare a velocità ridotta, altrimenti il veicolo potrebbe essere danneggiato e/o potrebbero essere compromesse la manovrabilità e le prestazioni del veicolo.

Le catene da neve devono essere montate solo sulle ruote anteriori e non sulle ruote posteriori.

ATTENZIONE

- **Non installare mai le catene da neve su un ruotino di scorta per uso temporaneo o su una ruota di scorta dalle dimensioni ridotte.**
- **Non guidare con le catene su strade lastricate dove la neve è stata spalata via. Se si utilizzano le catene in queste condizioni, si possono danneggiare i vari meccanismi del veicolo a causa delle eccessive sollecitazioni. Quando si percorrono strade lastricate pulite, ricordarsi di passare alla**

trazione su 2 ruote motrici (2WD), vedere "Trazione integrale (4WD) (se in dotazione)" (pag.264).

ROTAZIONE DEGLI PNEUMATICI

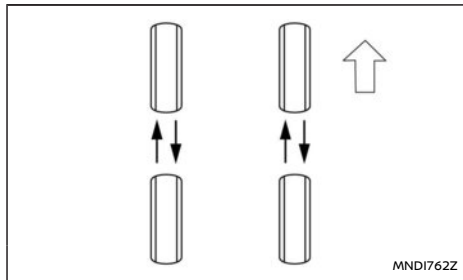

NISSAN raccomanda di effettuare la rotazione degli pneumatici ogni 10.000 km (6.000 miglia) per i veicoli a due ruote motrici (2WD) e ogni 5.000 km (3.000 miglia) per i veicoli a trazione integrale (4WD).

Tuttavia, gli intervalli per la rotazione degli pneumatici possono variare a seconda delle abitudini di guida e le condizioni del fondo stradale. Vedere "Foratura di uno pneumatico" (pag.472) per la procedura di sostituzione degli pneumatici.

AVVERTIMENTO

- Dopo la rotazione, regolare la pressione degli pneumatici.
- Serrare nuovamente i dadi ruota dopo i

primi 1.000 km (600 miglia) (anche in caso di foratura di uno pneumatico, ecc.).

- Nella rotazione degli pneumatici non è compreso il rutino di scorta per uso temporaneo.
- In caso di selezione, montaggio, cura e manutenzione inappropriati degli pneumatici, la sicurezza del veicolo viene compromessa con conseguenti rischi di incidenti e lesioni. In caso di dubbio, consultare un concessionario NISSAN o il costruttore degli pneumatici.

NOTA:

Modelli dotati di sistema di monitoraggio della pressione degli pneumatici (TPMS).

Dopo la rotazione degli pneumatici, è necessario reinizializzare il sistema TPMS. Per maggiori dettagli, vedere "Attivazione" (pag.242).

USURA E DANNEGGIAMENTO DEGLI PNEUMATICI

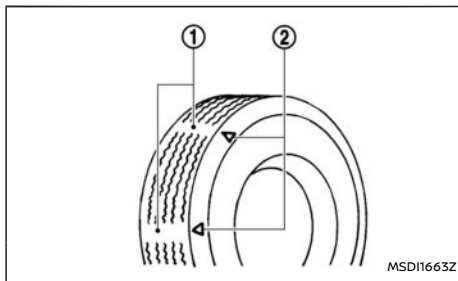

Effettuare un'ispezione periodica degli pneumatici per rilevare eventuali tracce di usura, crepe, rigonfiamenti o oggetti intrappolati nel battistrada. Al rilevamento di usura eccessiva, crepe, rigonfiamenti o tagli profondi, sostituire lo pneumatico.

I pneumatici originali sono dotati di indicatore di usura incorporato ①. Alla visibilità di quest'indicatore, sostituire lo pneumatico.

La disposizione degli indicatori di usura è evidenziata dagli appositi contrassegni ②.

ETÀ DEGLI PNEUMATICI

Tenere presente l'età degli pneumatici. Non usare pneumatici che hanno più di sei anni di vita, sia nuovi che usati.

Gli pneumatici si deteriorano col tempo, insieme all'uso al quale sono sottoposti. Fare controllare ed equilibrare frequentemente gli pneumatici da un concessionario NISSAN o un'officina autorizzata. Segnalare eventuali incidenti in cui lo pneumatico ha subito un urto, anche se di entità minore.

SOSTITUZIONE PNEUMATICI E RUOTE

AVVERTIMENTO

Non montare ruote o pneumatici deformati, anche se riparati. Questi potrebbero infatti presentare danni strutturali e cedere improvvisamente durante l'utilizzo.

Quando si sostituisce lo pneumatico, utilizzarne uno della stessa misura, con lo stesso indice di velocità e la stessa capacità di carico di quello originale. I tipi e le dimensioni raccomandati sono riportati in "Ruote e pneumatici" (pag.531).

L'uso di pneumatici diversi da quelli consigliati o l'impiego misto di pneumatici di marche diverse, con strutture differenti (a tela diagonale, cinturato o radiale) o con un disegno di battistrada diverso può influenzare la maneggevolezza, la frenata, la tenuta di strada, l'altezza da terra, la distanza tra scocca e pneumatici, lo spazio libero per le catene da neve, la precisione del tachimetro, l'assetto dei fari e l'altezza dei paraurti.

AVVERTIMENTO

Alcuni di questi effetti possono portare a incidenti con conseguenti lesioni gravi.

Se per qualsiasi motivo si sostituiscono i cerchi, montare solo cerchi aventi lo stesso valore di offset. Cerchioni con un valore di offset diverso potrebbero causare un'usura prematura degli pneumatici, compromettere le caratteristiche dinamiche del veicolo e/o interferire con i dischi freno. Queste interferenze potrebbero far diminuire l'efficienza dei freni e/o provocare l'usura prematura delle pastiglie dei freni.

MODELLI CON TRAZIONE INTEGRALE (4WD)

ATTENZIONE

- **Montare sempre pneumatici aventi stesse dimensioni, marca, struttura (a tele incrociate, cinturato o radiale) e battistrada su tutte e quattro le ruote. L'inosservanza di tale precauzione può provocare una differenza nella circonferenza degli pneumatici sugli assali anteriore e posteriore, con conseguente usura eccessiva degli pneu-**

matici e danni al cambio, al ripartitore e al differenziale.

- **Usare ESCLUSIVAMENTE ruote di scorta di tipo specificato per i modelli a trazione integrale (4WD).**

EQUILIBRATURA DELLE RUOTE

Se le ruote sono sbilanciate, la maneggevolezza del veicolo e la durata di vita degli pneumatici potrebbero essere compromesse. Le ruote possono sbilanciarsi anche se impiegate regolarmente. Quindi, occorre equilibrarle opportunamente.

L'equilibratura delle ruote deve essere effettuata a ruote smontate. Se l'equilibratura viene effettuata con le ruote anteriori montate sul veicolo, si potrebbero causare danni al veicolo.

RUOTA DI SCORTA

Ruota/pneumatico di scorta tradizionale (se in dotazione)

In dotazione al veicolo viene fornita una ruota/pneumatico di serie.

Ruotino/pneumatico di scorta per uso temporaneo (se in dotazione)

Il ruotino/pneumatico di scorta di tipo temporaneo può essere identificato dalla relativa etichetta che è differente da quella delle ruote originali. In caso di dubbi, rivolgersi a un concessionario NISSAN o a un'officina qualificata, oppure vedere "Ruota di scorta" (pag.471).

Kit di emergenza per pneumatici forati (se in dotazione)

Invece di un ruotino di scorta, sul veicolo si trova in dotazione il kit di emergenza per pneumatici forati. Questo kit di riparazione deve essere impiegato per la riparazione provvisoria di una foratura minore. Dopo aver usato il kit di emergenza, contattare tempestivamente un concessionario NISSAN o un'officina qualificata per un controllo e la riparazione/sostituzione dello pneumatico.

ATTENZIONE

Non usare il kit di emergenza nelle condizioni seguenti. Contattare invece un concessionario NISSAN o un'officina qualificata, oppure un servizio di soccorso stradale professionale.

- **Quando il sigillante è scaduto (la scadenza è indicata sull'etichetta fissata al contenitore del sigillante)**
- **quando il taglio o la foratura è di circa 4 mm (0,16 in) o superiore**
- **quando il fianco dello pneumatico è danneggiato**
- **quando il veicolo ha marciato con lo pneumatico considerevolmente sgonfio**
- **quando lo pneumatico risulta completamente dislocato all'interno o all'esterno del cerchione**
- **quando il cerchione è danneggiato**
- **quando due o più pneumatici sono sgonfi**

Vedere "Ruota di scorta" (pag.471) per ulteriori dettagli.

CURA DELLE RUOTE

Per maggiori dettagli, vedere "Cura delle ruote"
(pag.489).

9 Informazioni tecniche

Capacità e lubrificanti/liquidi consigliati	527	Installazione di un trasmettitore	
Informazioni sul carburante	529	RF (radiofrequenza)	534
Numero di viscosità SAE raccomandato	529	Numeri di omologazione	534
Refrigerante e lubrificante per sistema di climatizzazione	530	Sistema Intelligent Key	534
Motore	530	Sistema di monitoraggio della pressione degli pneumatici (TPMS) (trasmettitore)	535
Ruote e pneumatici	531	Sistemi radar	537
Dimensioni	531	Sistemi audio	541
Viaggiare e immatricolare in un altro paese	531	Centralina telematica (se in dotazione)	542
Identificazione veicolo	532	Approvazione delle frequenze radio	542
Etichetta di identificazione veicolo	532	Informazioni sull'omologazione CE	544
Numero di identificazione veicolo (VIN) (numero di telaio)	532	Informazioni sull'omologazione UKCA	546
Numero di serie motore	532		
Targhetta pneumatici	532		
Etichetta tecnica del climatizzatore (se in dotazione)	533		
Registrazione di dati supplementari (se in dotazione)	533		

CAPACITÀ E LUBRIFICANTI/LIQUIDI CONSIGLIATI

I seguenti valori sono approssimativi. Le capacità effettive di riempimento possono essere leggermente diverse. Durante il riempimento, attenersi alla procedura descritta nel capitolo "8. Manutenzione e operazioni a cura dell'utente" per le capacità di riempimento appropriate.

Tipo di liquido			Unità di misura metrica	Unità di misura statunitensi	Unità di misura imperiali	Liquidi/lubrificanti raccomandati
Carburante			55 L	14-1/2 gal	12-1/8 gal	● Vedere "Informazioni sul carburante" (pag.529).
Olio motore	HR13DDT	Con sostituzione del filtro olio	5,4 l	5-5/8 qt	4-1/2qt	● Si consiglia l'uso dell'olio motore sintetico originale "NISSAN Motor Oil Synthetic Technology 5W-30 ACEA C3 RN17"
		Senza sostituzione del filtro olio	5L	5-1/4 qt	4-3/8 qt	
	HR13DDT	Modelli MT	7,4 L	7-7/8 qt	6-1/2 qt	● Refrigerante motore originale "NISSAN Genuine Engine Coolant L255N" o un prodotto equivalente ● Usare il liquido refrigerante motore "NISSAN Genuine Engine Coolant L255N" o l'equivalente in qualità, al fine di evitare una possibile corrosione dell'alluminio all'interno dell'impianto di raffreddamento motore a causa dell'uso di refrigeranti non idonei. Tenere presente che tutte le riparazioni di guasti causati dall'uso di refrigeranti non originali possono non essere coperte da garanzia, anche se si sono verificate durante il periodo di garanzia. Per maggiori informazioni sul tipo e sulla capacità del refrigerante, rivolgersi ad un concessionario NISSAN o un'officina qualificata.
		Modelli Xtronic	8,1 L	8-5/8 qt	7-1/8 qt	
Liquido refrigerante motore con vaschetta d'espansione	Vaschetta di espansione	Livello massimo (MAX)	0.8 l	7/8 qt	3/4 qt	● Se occorre diluire il liquido refrigerante nuovo per ottenere la concentrazione corretta, usare per la diluizione solo acqua demineralizzata o distillata.

Tipo di liquido	Capacità (approssimativa)			Liquidi/lubrificanti raccomandati
	Unità di misura metrica	Unità di misura statunitensi	Unità di misura imperiali	
Olio per cambio manuale	1,35 l	1-4/9 qt	1-1/6 qt	● Olio originale "NISSAN MT-XZ Gear Oil NFX 75W" o l'esatto equivalente.
Liquido per cambio Xtronic	—	—	—	● Olio per cambio originale "NISSAN NS-3 CVT fluid" ● Usare solo l'olio per cambio originale "NISSAN NS-3 CVT Fluid". Se si usa un olio per cambio diverso dall'olio "NISSAN NS-3 CVT Fluid" originale, il cambio Xtronic potrebbe essere danneggiato. Questi danni non sono coperti dalla garanzia. ● Rivolgersi a un concessionario NISSAN o officina qualificata per informazioni o assistenza.
Olio per ripartitore 4WD Xtronic	0,31 L	1/3 qt	3/8 qt	● Olio per differenziale originale "Nissan Differential Fluid 75W-90 Synthetic API GL-5" o l'esatto equivalente.
Olio per differenziale 4WD Xtronic	0,50 L	5/8 qt	1/2 qt	● Olio originale "NISSAN Hypoid fluid *S1" o API GL5, viscosità SAE 75W-80
Olio per ingranaggi di accoppiamento 4WD Xtronic	0,58 L	3/5 qt	1/2 qt	● Liquido per cambio LSC 12-301 (BorgWarner codice parte 118127)
Liquido freni e frizione	Riempire fino al livello appropriato secondo le istruzioni riportate nel capitolo "8. Manutenzione e operazioni a cura dell'utente".			● Liquido freni originale "NISSAN Brake Fluid" o l'equivalente ● DOT 4 (US FMVSS n. 116)
Grasso multiuso	—	—	—	● NLGI n. 2 (a base di sapone di litio)
Liquido refrigerante per sistema di climatizzazione	550 kg			● Per Europa: HFO-1234yf
	500 kg			● Esclusa Europa: HFC-134a (R-134a)
Lubrificanti per sistema di climatizzazione	—	—	—	● Olio SP-A2 o l'equivalente

INFORMAZIONI SUL CARBURANTE

Motore a benzina

ATTENZIONE

Non usare benzina che contiene piombo. La benzina contenente piombo danneggia il convertitore catalitico.

Carburanti compatibili per motori a benzina

I motori a benzina sono compatibili con gli Standard europei attuali e futuri sui biocarburanti.



Benzina conforme alla norma EN228 e miscelata a un biocarburante conforme alla norma EN15376.

(Applicabile solo a Europa, Turchia, Cile, Nuova Caledonia, Tahiti, Hong Kong, Singapore.



Non applicabile a Marocco, Algeria, Tunisia, Mongolia, Ucraina.)

Per Europa, Turchia, Cile, Nuova Caledonia, Tahiti, Hong Kong, Singapore:

Utilizzare solo la benzina SUPER SENZA PIOMBO con numero di ottano pari a 95 (RON) o superiore.

Per Marocco, Algeria, Tunisia, Mongolia, Ucraina,

Australia, Nuova Zelanda, Sudafrica e altre destinazioni:

Se non è disponibile la benzina SUPER SENZA PIOMBO, si può usare la benzina NORMALE SENZA PIOMBO con numero di ottano 91 (RON) o superiore, ottenendo però prestazioni leggermente inferiori. Tuttavia, per ottimizzare le prestazioni e la guidabilità del veicolo, è preferibile usare la benzina super senza piombo con numero di ottano pari o superiore a 95 (RON).

NUMERO DI VISCOSITÀ SAE RACCOMANDATO

**Escursione termica esterna
prevista prima del successivo cambio olio**

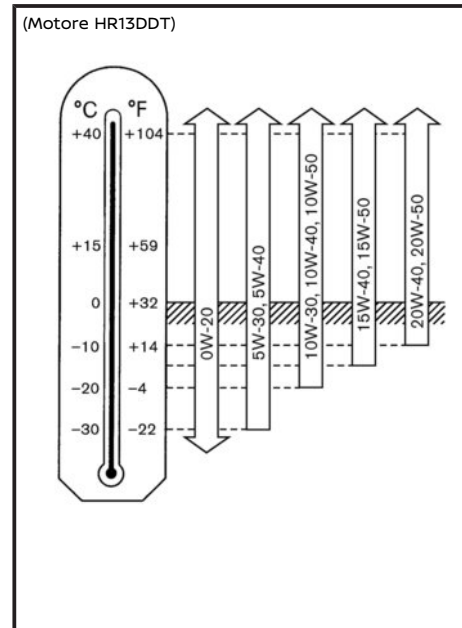

Olio motore

● **Motore HR13DDT:**

5W-30 è preferibile. Se non è disponibile 5W-30 o 0W-20, selezionare dalla tabella la viscosità adatta all'escursione termica esterna.

REFRIGERANTE E LUBRIFICANTE PER SISTEMA DI CLIMATIZZAZIONE

Per Europa: L'impianto di climatizzazione del vostro veicolo deve essere riempito con il liquido refrigerante HFO1234yf (R1234yf) e il lubrificante NISSAN, olio per sistema A/C di tipo SP-A2 o l'esatto equivalente.

Esclusa Europa: L'impianto di climatizzazione del vostro veicolo deve essere riempito con il liquido refrigerante HFC-134a e il lubrificante NISSAN, olio per sistema A/C di tipo SP-A2 o l'esatto equivalente.

ATTENZIONE

L'uso di altri liquidi refrigeranti o lubrificanti potrebbe causare gravi danni e rendere necessaria la sostituzione dell'intero sistema di condizionamento del veicolo.

Lo scarico di liquidi refrigeranti nell'atmosfera è vietato in molti stati e regioni. Il liquido refrigerante usato per il vostro veicolo non danneggia lo strato di ozono che fa parte dell'atmosfera. Tuttavia può contribuire in piccola misura all'effetto serra. NISSAN raccomanda il recupero e il riciclaggio del liquido refrigerante. La manutenzione al sistema di climatizzazione deve essere eseguita esclusivamente da tecnici qualificati e certificati per garantire un funzionamento corretto e sicuro. Saranno utilizzati solo evaporatori nuovi e certificati come pezzi di ricambio. Un evaporatore dell'aria condizionata danneggiato o che presenta perdite non deve mai essere riparato o sostituito con uno prelevato da un veicolo usato o recuperato. Per

sostituire un evaporatore danneggiato o che presenta perdite, utilizzare solo evaporatori nuovi e certificati. Per gli interventi di assistenza al condizionatore d'aria, contattare un concessionario NISSAN o un'officina qualificata.

MOTORE

Modello	HR13DDT	
Tipo	Benzina, 4 tempi	
Disposizione dei cilindri	4 cilindri in linea	
Alesaggio x corsa	72,2 mm x 81,35 mm (2,84 in x 3,20 in)	
Cilindrata	1.332 cm ³ (81,28 cu in)	
Minimo	giri/min.	
MT		750
Xtronic in folle (N)		750
Candele di accensione	Standard	SILZKFR8D7G
Distanza tra gli elettrodi della candela		0,7 mm (0,028 in)
Funzionamento albero a camme		Catena di distribuzione

RUOTE E PNEUMATICI

		Unità: mm (in)	
Voce	Dimensioni	Offset	
Cerchione		17 x 7,0J	37 (1,46)
	Acciaio	17 x 4T *1	30 (1,18)
		18 x 4T*1	30 (1,18)
	Alluminio *	17 x 7,0J*	40 (1,57)
		18 x 7,5J	45 (1,77)
19 x 7,5J		45 (1,77)	
		20 x 8,0J	40 (1,57)
		215/65R17 99V	
Dimensioni pneumatico	Tradizionale	235/55R18 100V*	
		235/50R19 99V*	
		235/45R20 100V XL*	
Di scorta	Tradizionale*		
	155/90R17 112M *1		

*: Se in dotazione

*1: Ruotino di scorta per uso temporaneo (se in dotazione)

DIMENSIONI

		Unità: mm (in)	
		mm (in.)	
Lunghezza totale		4.425 (174,2)	
Larghezza totale	senza specchietti	1.835 (72,2)	
	con specchietti	2.084 (82,1)	
Altezza totale	con antenna	1625 (64,0)	
	senza antenna	1.610 (63,4)	
Battistrada anteriore	ruote da 18" e 19"	1.580 (62,2)	
	ruote da 17" (lega) e 20"	1.590 (62,6)	
	ruote da 17" (acciaio)	1596 (62,8)	
Battistrada posteriore	ruote da 18" e 19"	1.580 (62,2)	
	(sospensione a traversa)	ruote da 17" (lega)	
	ruote da 17" (acciaio)	1596 (62,8)	
Battistrada posteriore	ruote da 18" e 19"	1.586 (62,4)	
	(sospensione multi-link)	ruote da 17" (lega) e 20"	
	ruote da 17" (acciaio)	1.602 (63,1)	
Interasse		2665 (104,9)	

VIAGGIARE E IMMATRICOLARE IN UN ALTRO PAESE

Quando si prevede di viaggiare in un altro paese, bisogna prima verificare se il carburante disponibile sul posto è adatto per il motore del vostro veicolo.

L'uso di un carburante con numero di ottano troppo basso può danneggiare il motore. Quindi, evitare di portare il veicolo in zone dove non è reperibile il carburante adatto.

Se il veicolo viene immatricolato in un altro paese, controllare presso le autorità competenti se il veicolo è conforme ai requisiti di legge, poiché potrebbe non essere possibile adattarlo alle specifiche della nuova nazione. In alcuni casi, un veicolo può non risultare conforme ai requisiti di legge, e in altri casi potrebbe essere necessario modificare il veicolo per adattarlo a leggi e normative specifiche.

Le leggi e normative sul controllo delle emissioni dei veicoli e sugli standard di sicurezza, variano da nazione a nazione; quindi le specifiche in materia possono essere diverse.

Nel caso in cui il veicolo deve essere portato e immatricolato in un'altra nazione, NISSAN declina ogni responsabilità per inconvenienti che possono verificarsi in merito. Le necessarie modifiche, il trasporto e le pratiche di immatricolazione sono a carico del proprietario.

IDENTIFICAZIONE VEICOLO

ETICHETTA DI IDENTIFICAZIONE VEICOLO

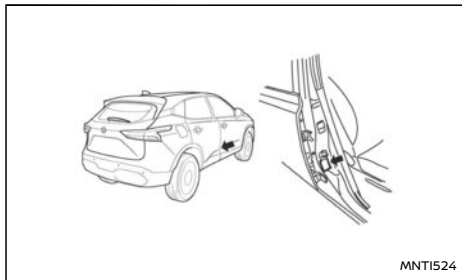

L'etichetta è apposta sul montante mediano nel modo illustrato.

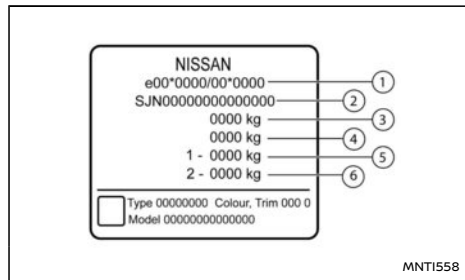

- ① Numero di approvazione del tipo
- ② Numero di identificazione veicolo (VIN)
- ③ Peso massimo lordo del veicolo

- ④ Massa massima a carico della combinazione
- ⑤ Massa massima a carico dell'asse anteriore
- ⑥ Massa massima a carico dell'asse posteriore

NUMERO DI IDENTIFICAZIONE VEICOLO (VIN) (numero di telaio)

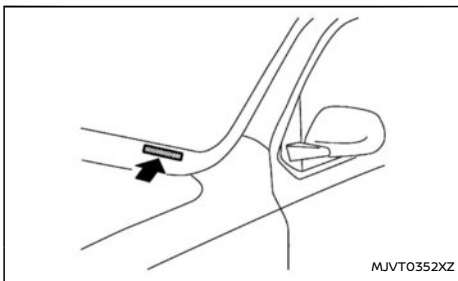
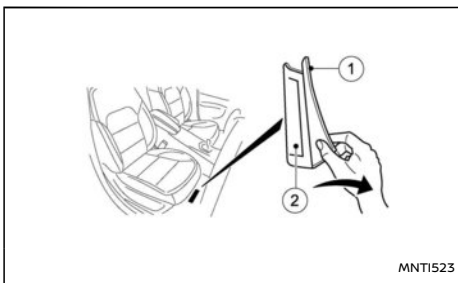

Il numero di Identificazione veicolo (VIN) può essere trovato nel punto illustrato.

Per accedere al VIN stampigliato sulla traversa del

pavimento, tirare indietro la moquette ① per visualizzare il VIN ②.

NUMERO DI SERIE MOTORE

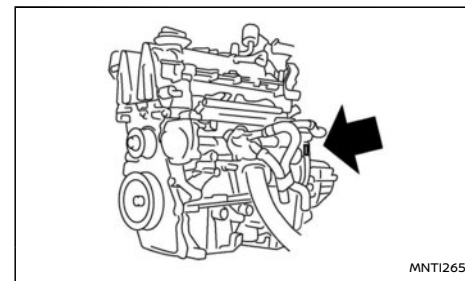

Motore HR13DDT

Il numero è punzonato sul motore come mostrato in figura.

TARGHETTA PNEUMATICI

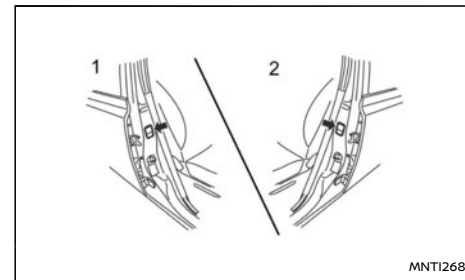

- 1 Modelli con guida a destra
- 2 Modelli con guida a sinistra

La pressione di gonfiaggio a freddo dei pneumatici è riportata sulla relativa targhetta apposta sul montante centrale dal lato del conducente.

ETICHETTA TECNICA DEL CLIMATIZZATORE (se in dotazione)

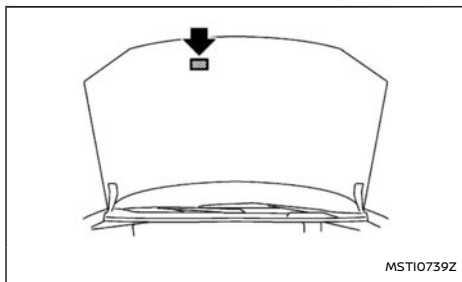

Aprire il cofano. La scheda è apposta sulla parte anteriore del cofano.

REGISTRAZIONE DI DATI SUPPLEMENTARI (se in dotazione)

Se il veicolo è dotato del sistema ProPILOT Assist, prevede inoltre una funzione di registrazione dati supplementari che serve a comprendere come il sistema ProPILOT Assist si comporta in determinate situazioni di scontro non-irrelevante o quasi scontro. In particolare, la registrazione supplementare è studiata per acquisire quanto segue:

- Lo stato operativo del conducente per quanto riguarda l'acceleratore, i freni, lo sterzo ecc.

- Stato del rilevamento del veicolo che precede e delle linee di demarcazione.
- Informazioni sul veicolo, ad esempio la distanza dal veicolo che precede e la posizione laterale.
- Informazioni sul funzionamento del sistema ProPILOT Assist e di altre funzionalità di protezione dagli scontri.
- Informazioni diagnostiche di guasti al sistema ProPILOT Assist.
- Immagini esterne dalla telecamera frontale multisensore (disponibili solo se l'airbag SRS o il sistema IEB è attivato).

Il sistema ProPILOT Assist non registra conversazioni, suoni o immagini rilevati all'interno del veicolo.

Per leggere questi dati supplementari, è necessario disporre di un'apparecchiatura speciale, dell'accesso al veicolo o all'unità di registrazione. È possibile accedere a questi dati supplementari solo con il consenso del proprietario o locatario del veicolo o come altrimenti richiesto o consentito dalla legge.

Se scaricati, NISSAN e terze parti di fiducia di NISSAN possono utilizzare i dati registrati allo scopo di migliorare le prestazioni di sicurezza dei veicoli NISSAN.

NISSAN e terze parti di fiducia di NISSAN si impegnano a non rivelare né fornire i dati registrati a terzi, con le seguenti eccezioni:

- Con il consenso del proprietario o locatario del veicolo.
- Dietro richiesta ufficiale da parte delle forze dell'ordine, del tribunale, di un'agenzia gover-

nativa o in risposta a qualsiasi altra richiesta imponibile per legge.

- A scopi di ricerca, dopo la modifica dei dati in modo che non siano più riconducibili a un veicolo o a un proprietario specifico (dati anonimi).

INSTALLAZIONE DI UN TRASMETTITORE RF (radiofrequenza)

Per i paesi che applicano la normativa UN N.10 o l'equivalente:

L'installazione di un trasmettitore RF sul veicolo potrebbe influire sulle apparecchiature elettriche. Consultare il concessionario NISSAN o l'officina qualificata per le misure precauzionali da prendere o le istruzioni particolari da seguire riguardo all'installazione. Su richiesta, il vostro concessionario NISSAN o l'officina qualificata fornirà informazioni dettagliate (banda di frequenza, alimentazione, posizione dell'antenna, guida all'installazione, ecc.) relative all'installazione.

NUMERI DI OMOLOGAZIONE

Tutti i prodotti che operano su frequenze radio o frequenze audio montati sulla gamma NISSAN sono conformi ai requisiti della direttiva R&TTE.

SISTEMA INTELLIGENT KEY

Unità portatile Intelligent Key (se in dotazione)

Modello TXN1, sistema di entrata passiva (unità portatile):

Il fabbricante, Continental Automotive GmbH, dichiara che il tipo di apparecchiatura radio TXN1 è conforme alla direttiva 2014/53/UE.

Il testo completo della dichiarazione di conformità UE è disponibile al seguente indirizzo Internet:

<https://continental-homologation.com/nissan>

- Nome fabbricante:
Continental Automotive GmbH
- Nome e indirizzo importatore:
Nissan International SA
Zone d'activités La Pièce 12
1180 Rolle, Switzerland
- Operante nella gamma di frequenze: 433.92 MHz.
- Massima potenza a radiofrequenza: ≤10 dBm



Справжнім Continental заявляє, що тип радіобладнання TXP21 відповідає Технічному регламенту радіотехнічного обладнання; Повний текст декларації про відповідність доступний на веб-сайті за такою адресою:
<http://continental-homologation.com/nissan>
Частотний діапазон: [433,92MHz]
Максимальна потужність передавача: [-15dBm]
Continental Automotive GmbH
Siemensstrasse 12
93055 Regensburg Germany

MNT1573

Per Ucraina

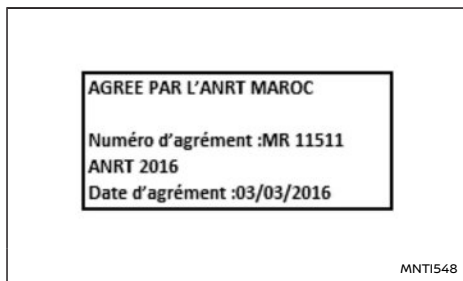

Per Marocco

Centralina sistema Intelligent Key (se in dotazione)

Il fabbricante, Continental, dichiara che il tipo di apparecchiatura radio HFM401 è conforme alla direttiva 2014/53/UE.

Il testo completo della dichiarazione di conformità UE è disponibile al seguente indirizzo Internet:

<https://continental-homologation.com/nissan>

- Nome e indirizzo fabbricante:
Continental Automotive GmbH
Siemensstraße 12, D-93055
Regensburg, Germany
- Nome e indirizzo importatore:
Nissan International SA
Zone d'activités La Pièce 12
1180 Rolle, Switzerland
- Operante nella gamma di frequenze: 433.92 MHz.

- Massima potenza a radiofrequenza: ≤ 10 dBm



Per Ucraina

SISTEMA DI MONITORAGGIO DELLA PRESSIONE DEGLI PNEUMATICI (TPMS) (trasmettitore)

Questo dispositivo è conforme alla parte 15 delle normative FCC. Il funzionamento è soggetto alle seguenti due condizioni:

- 1) Il dispositivo non deve causare interferenze dannose e
- 2) Il dispositivo deve essere in grado di accettare qualsiasi interferenza ricevuta, comprese quelle che possono causare un funzionamento indesiderato.

AVVISO AGLI UTENTI: Modifiche o cambiamenti apportati non espressamente approvati dalla parte responsabile della conformità potrebbero determinare l'annullamento del diritto di utilizzo del prodotto.



● Potenza massima del trasmettitore: -17 dBm

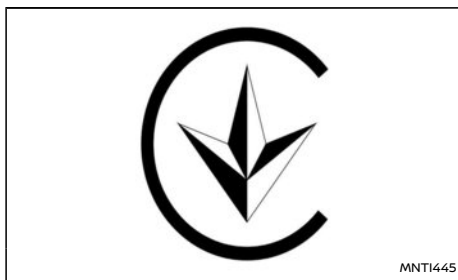

Per Ucraina



Per Ucraina



Per Israele



Per Israele

Il fabbricante, Continental, dichiara che il tipo di apparecchiatura radio TIS-09DL è conforme alla direttiva 2014/53/UE.

Il testo completo della dichiarazione di conformità UE è disponibile al seguente indirizzo Internet:

<https://continental-homologation.com/nissan>

● Banda di frequenza: 433.92 MHz.



Per Israele



Per Palestina



Per Ucraina



Per Marocco

SISTEMI RADAR

Sensore radar anteriore (se in dotazione)

<p>Dichiarazione UE di conformità semplificata</p>	<p>Il fabbricante, Robert Bosch GmbH dichiara l'apparecchiatura radio di tipo FR5CPEC / F5CP32 è conforme alla Direttiva 2014/53/UE.</p> <p>Il testo completo della dichiarazione di conformità UE è disponibile al seguente indirizzo Internet: http://eu-doc.bosch.com</p>
---	--



Per Ucraina

Il fabbricante, Robert Bosch GmbH dichiara che l'apparecchiatura radio di tipo FR5CPEC / F5CP32 è conforme alle normative sulle apparecchiature radio del 2017. Il testo completo della dichiarazione UK di conformità è disponibile al seguente indirizzo Internet: <https://ita.bosch.com>

справжнім (Robert Bosch GmbH) заявляє, що тип радіобладнання (FRSCPEC) відповідає Технічному регламенту у радіобладнанні;
повний текст декларації про відповідність доступний на веб-сайті за такою адресою:
<http://ita.bosch.com/radar>

English translation of the above Ukrainian text:
The present (Robert Bosch GmbH) states that the type of radio equipment (FRSCPEC) corresponds to the Technical regulations of the radio equipment;
The full text of the declaration of conformity is available on the website at the following address:
<http://ita.bosch.com/radar>

MWAJ0415X

Per Ucraina

справжнім (Robert Bosch GmbH) заявляє, що тип радіобладнання (F5CP32) відповідає Технічному регламенту радіобладнання;
повний текст декларації про відповідність доступний на веб-сайті за такою адресою:
<http://ita.bosch.com/radar>

English translation of the above Ukrainian text:
The present (Robert Bosch GmbH) states that the type of radio equipment (F5CP32) corresponds to the Technical regulations of the radio equipment;
The full text of the declaration of conformity is available on the website at the following address:
<http://ita.bosch.com/radar>

MWAJ0586X

Per Ucraina

אשרת התאמה לביטאן מס' 7224

המסמך המצויץ מתאר את התאמה של המכשיר לביטאן מס' 7224, כפי שהוגדרה על ידי הרשות הרגולטורית של מדינת ישראל. המכשיר יוצר על ידי Robert Bosch GmbH, מרמת גן, ישראל. המכשיר יוצר על פי תוכנית הייצור מס' 7224, אשר נמצאת באתר האינטרנט <http://ita.bosch.com/radar>. המכשיר יוצר על פי תוכנית הייצור מס' 7224, אשר נמצאת באתר האינטרנט <http://ita.bosch.com/radar>. המכשיר יוצר על פי תוכנית הייצור מס' 7224, אשר נמצאת באתר האינטרנט <http://ita.bosch.com/radar>.

MNTI562

Per Israele

AGREE PAR L'ANRT MAROC

Numéro d'agrément : MR 17528 ANRT 2018

Date d'agrément : 20/09/2018

MNTI564

Per Marocco

AGREE PAR L'ANRT MAROC
Numéro d'agrément : MR00030405ANRT2021
Date d'agrément : 24/10/2021

MNTI578

Per Marocco

Nº CC : 342 /H/ANF/2021

Homologué par l'ANF

Nº CC : 431 /H/ANF/2021

Homologué par l'ANF

Nº CC : 432 /H/ANF/2021

Homologué par l'ANF

MWAJ0626

Per Algeria

Nº CC : 006 /H/ANF/2022

Homologué par l'ANF

Nº CC : 003 /H/ANF/2022

Homologué par l'ANF

Nº CC : 004 /H/ANF/2022

Homologué par l'ANF

Nº CC : 005 /H/ANF/2022

Homologué par l'ANF

MWAJ0615

Per Algeria

Sensore radar laterale (se in dotazione)

Dichiarazione UE di conformità semplificata

Il fabbricante, Aptiv Services Deutschland GmbH dichiara che questo RN5TR / 2R5TR è conforme ai requisiti essenziali e alle altre disposizioni pertinenti della Direttiva 2014/53/UE (RED). La dichiarazione di conformità originale è accessibile al seguente indirizzo Internet:

www.aptiv.com/automotive-homologation

Bande di frequenza di funzionamento dell'apparecchiatura radio:

76-77 GHz

Massima potenza a radiofrequenza trasmessa nelle bande di frequenza in cui opera l'apparecchiatura radio:

30 dBm (1 W)

Il fabbricante, Aptiv Services Deutschland GmbH dichiara che l'apparecchiatura radio di tipo RN5TR /2R5TR è conforme alle normative sulle apparecchiature radio del 2017. Il testo completo della dichiarazione UK di conformità è disponibile al seguente indirizzo Internet: www.aptiv.com/automotivehomologation.

UA RF: 1APT/RN5TR

справжнім (найменування виробника APTIV, 42367 Wuppertal) заявляє, що тип радіобладнання (позначення типу радіобладнання RN5TR) відповідає Технічному регламенту рад обладнання, зареєстровано в протоколі ООВ за № UA.TR.109 повний текст декларації про відповідність доступний на веб-сайті за такою адресою:
www.aptiv.com/automotive-homologation

RED:

СПРОШЕНА ДЕКЛАРАЦІЯ ЄС ПРО ВІДПОВІДНІСТЬ
Цим APTIV, 42367 Wuppertal заявляє, що радіобладнання типу RN5TR відповідає вимогам Директиви 2014/53/EU. Повний текст декларації ЄС про відповідність доступний за наступною адресою в мережі Інтернет
www.aptiv.com/automotivehomologation

Частотний діапазон (-и), в якому працює радіобладнання:
76-77 ГГц

Максимальна потужність радіочастотного сигналу, що передається у частотному діапазоні (-ах), в якому працює радіобладнання:

1 Вт (30 дБм середньоквадратична ефективна потужність випромінювання)"

MWAJ0417X

Per Ucraina

UA.TR.109.R.0246-22

справжнім (найменування виробника APTIV, 42367 Wuppertal) заявляє, що тип радіобладнання (позначення типу радіобладнання 2R5TR) відповідає Технічному регламенту рад обладнання, зареєстровано в протоколі ООВ за № UA.TR.109 повний текст декларації про відповідність доступний на веб-сайті за такою адресою:
www.aptiv.com/automotive-homologation

RED:

СПРОШЕНА ДЕКЛАРАЦІЯ ЄС ПРО ВІДПОВІДНІСТЬ
Цим APTIV, 42367 Wuppertal заявляє, що радіобладнання типу 2R5TR відповідає вимогам Директиви 2014/53/EU. Повний текст декларації ЄС про відповідність доступний за наступною адресою в мережі Інтернет:
www.aptiv.com/automotivehomologation

Частотний діапазон (-и), в якому працює радіобладнання:
76-77 ГГц

Максимальна потужність радіочастотного сигналу, що передається у частотному діапазоні (-ах), в якому працює радіобладнання:

1 Вт (30 дБм середньоквадратична ефективна потужність випромінювання)"

MWAJ0610X

Per Ucraina



UA RF: 1APT/RN5T

MNT1580

Per Ucraina



UA.TR.109.R.0246-22

MNT1583

Per Ucraina



Per Marocco

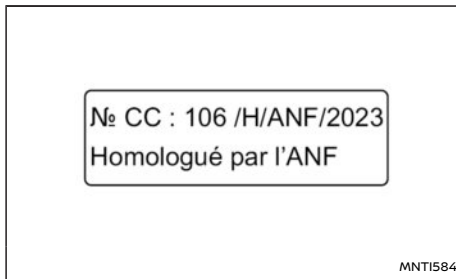

Per Algeria



Per Marocco

SISTEMI AUDIO

Radio FM AM (se in dotazione)

Dichiarazione UE di conformità semplificata	Il fabbricante, Visteon Automotive Electronics Co., Ltd. dichiara che il sistema in questione è conforme alla direttiva 2014/53/UE.
	Bande di frequenza di funzionamento dell'apparecchiatura radio: 2400 - 2483,5 MHz
	Massima potenza a radiofrequenza trasmessa nelle bande di frequenza in cui opera l'apparecchiatura radio: Bluetooth <10 mW (EIRP)



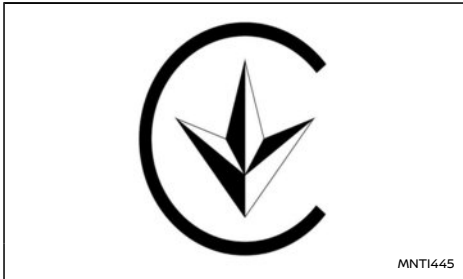

Per Ucraina

<https://www.valeo.com/declaration-of-conformity/>

Il fabbricante, Continental, dichiara che il tipo di apparecchiatura radio, Telematic Control Unit (Centralina telematica) IVC è conforme alla direttiva 2014/53/UE. Il testo completo della dichiarazione di conformità UE è disponibile al seguente indirizzo Internet:

<http://www.continental-homologation.com/nissan>

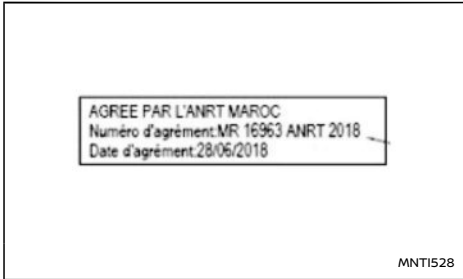

Per Marocco

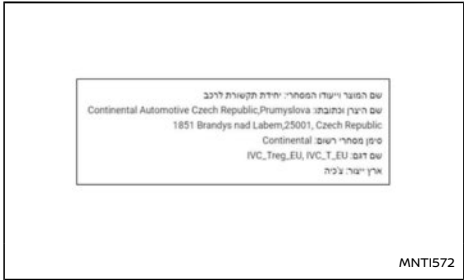

Per Israele

CENTRALINA TELEMATICA (se in dotazione)

Il fabbricante, Valeo, dichiara che il tipo di apparecchiatura radio A-IVC-EU-01 è conforme alla direttiva 2014/53/UE. Il testo completo della dichiarazione di conformità UE è disponibile al seguente indirizzo Internet:

Tutti i dispositivi che operano su frequenze radio e che sono montati sulla gamma di veicoli durante la produzione, sono conformi ai requisiti della direttiva per le apparecchiature radio (RED) 2014/53/UE.

I paesi soggetti alla presente direttiva, o quelli che la accettano sono: Albania, Austria, Belgio, Bosnia Erzegovina, Bulgaria, Croazia, Cipro, Repubblica Ceca, Danimarca, Estonia, Finlandia, Francia, Guyana francese, Georgia, Germania, Grecia, Guadalupa, Ungheria, Islanda, Irlanda, Italia, Kosovo, Lettonia, Liechtenstein, Lituania, Lussemburgo, Macedonia, Malta, Martinica, Mayotte, Monaco, Montenegro, Paesi Bassi, Norvegia, Polonia, Portogallo, la Riunione, Romania, Saint Pierre e Miquelon, San Marino, Slovacchia, Slovenia, Spagna, Svezia, Svizzera, Turchia, Tuvalu, Regno Unito.

FUNZIONI RADIO A BORDO VETTURA		
Gamma di frequenze	Tecnologia	Campo elettrico/magnetico
125 kHz (119 - 135 kHz)	Anello transponder per entrata passiva	≤ 42 dBμA/m a 10m
433 MHz (433,05 - 434,79 MHz)	Monitoraggio pressione pneumatici	≤ 10 mW e.i.r.p.
433,92 MHz (433,05 - 434,79 MHz)	Entrata passiva	≤ 10 mW e.i.r.p.
20 kHz (9 - 90 kHz)	Sistema Keyless Go	≤ 72 dBμA/m a 10m
2,4 GHz (2400 - 2483,5 MHz)	Bluetooth®, Wi-Fi	≤ 100 mW e.i.r.p.
824 - 894 MHz	GSM 850 (2G)	≤ 39 dBm e.i.r.p.
880 - 960 MHz	GSM 900 (2G)	≤ 39 dBm e.i.r.p.
1710 - 1880 MHz	GSM 1800 (2G)	≤ 36 dBm e.i.r.p.
1850 - 1890 MHz	GSM 1900 (2G)	≤ 33 dBm e.i.r.p.
1922 - 2168 MHz	Banda I W-CDMA (3G)	≤ 24 dBm e.i.r.p.
24,05 - 24,25 GHz	24 GHz ISM Radar	≤ 100 mW e.i.r.p.
24,25 - 26,65 GHz	24 GHz UWB Radar	≤ -41,3 dBm/MHz e.i.r.p. media ≤ 0 dBm/50MHz e.i.r.p. di picco
76 - 77 GHz	77 GHz Radar	≤ 55 dBm e.i.r.p.

INFORMAZIONI SULL'OMOLOGAZIONE CE



Descrizione	Fornitore	Indirizzo fornitore	CE Marcatura #	Link a Marcatura	Importatore	Indirizzo importatore
Unità di controllo telematica (TCU)	Continental	Continental Automotive Singapore Pte Ltd Continental Building 80 Boon Keng Road Singapore 339780	Vedere link	https://www.continental-homologation.com/en-gl/Nissan	Nissan Automobile Europe (NAE)	Trappes, Paris
Unità di controllo telematica (TCU) Modello A-IVC-EU-01	Valeo	VALEO Telematik und Akustik GmbH Max-Planck-strasse 32, 61381 Friedrichsdorf, Germany	Vedere link	https://www.valeo.com/declaration-of-conformity/		
Sistema di monitoraggio della pressione degli pneumatici (TPMS) Modello TIS-09DL	Continental Automotive GmbH.	Siemensstrasse 12 D-93055 Regensburg Germany	Vedere link	https://www.continental-homologation.com/en-gl/Nissan		
Sensore radar anteriore Modello FR5CPEC / F5CP32	Robert Bosch GmbH	Postfach 166 71226, Leonberg Germany	T.2021.04.0014	https://ita.bosch.com		
Sensore radar laterale Modello RN5TR / 2R5TR	Aptiv Services Deutschland GmbH	Am Technologiepark 1 D-42119 Wuppertal Germany	Vedere link	https://www.aptiv.com/en/automotive-homologation		
AIVI Modello AIVIP33A0	Robert Bosch GmbH	Robert Bosch GmbH Postfach 31132 Hildesheim Germany	Vedere link	https://doc-ita.bosch.com/		
Centralina sistema Intelligent Key Modello HFM401	Continental Automotive GmbH.	Continental Automotive GmbH Siemensstrasse 12 D-93055 Regensburg Germany	Vedere link	https://www.continental-homologation.com/en-gl/Nissan		
Sistema di entrata passiva Modello TXPZ1 (unità portatile)	Continental Automotive GmbH.	Continental Automotive GmbH Siemensstrasse 12 D-93055 Regensburg Germany	Vedere link	https://www.continental-homologation.com/en-gl/Nissan		
Sistema Intelligent Key (iKey)	Continental Automotive GmbH.	Continental Automotive GmbH Siemensstrasse 12 D-93055 Regensburg Germany	Vedere link	https://www.continental-homologation.com/en-gl/Nissan		

Descrizione	Fornitore	Indirizzo fornitore	CE Marcatura #	Marcatura	Importatore	Indirizzo importatore
Centralina carrozzeria (BCM) Modello 40406557	Continental Automotive GmbH.	Continental Automotive GmbH Siemensstrasse 12 D-93055 Regensburg Germany	Vedere link	https://www.continental-homologation.com/en-gl/Nissan	Nissan Automobile Europe (NAE)	Trappes, Paris
Unità audio principale Modello N18	Visteon corporation (China)	Yanfeng Visteon automotive electric Co., Ltd. No.300, Minolta Road, Songjiang District, Shanghai 201600, P.R. China.	Fare riferimento alla marcatura	Dichiarazione UE di conformità semplificata Il fabbricante, Visteon Automotive Electronics Co., Ltd. dichiara che il sistema in questione è conforme alla direttiva 2014/53/UE.		
				Bande di frequenza di funzionamento dell'apparecchiatura radio: 2400 - 2483,5 MHz		
				Massima potenza a radiofrequenza trasmessa nelle bande di frequenza in cui opera l'apparecchiatura radio: Bluetooth<10 mW (EIRP)		

INFORMAZIONI SULL'OMOLOGAZIONE UKCA



Descrizione	Fornitore	Indirizzo fornitore	UKCA Marcatura #	Link a Marcatura	Importatore	Indirizzo importatore
Unità di controllo telematica (TCU)	Continental	Continental Automotive Singapore Pte Ltd Continental Building 80 Boon Keng Road Singapore 339780	Vedere link	https://www.continental-homologation.com/en-gl/Nissan	Nissan Motors Great Britain (NMGGB)	Rivers Office Park Denham Way Rickmansworth WD3 9YS
Unità di controllo telematica (TCU) Modello A-IVC-EU-01	Valeo	VALEO Telematik und Akustik GmbH Max-Planck-strasse 32, 61381 Friedrichsdorf, Germany	Vedere link	https://www.valeo.com/declaration-of-conformity/		
Sistema di monitoraggio della pressione degli pneumatici (TPMS) Modello TIS-09DL	Continental Automotive GmbH.	Siemensstrasse 12 D-93055 Regensburg Germany	Vedere link	https://www.continental-homologation.com/en-gl/Nissan		
Sensore radar anteriore Modello FR5CPEC / F5CP32	Robert Bosch GmbH	Postfach 166 71226, Leonberg Germany	10385	https://ita.bosch.com		
Sensore radar laterale Modello RN5TR / 2R5TR	Aptiv Services Deutschland GmbH	Am Technologiepark 1 D-42119 Wuppertal Germany	Vedere link	https://www.aptiv.com/en/automotive-homologation		
AIVI Modello AIVIP33A0	Robert Bosch GmbH	Robert Bosch GmbH Postfach 31132 Hildesheim Germany	Vedere link	https://doc-ita.bosch.com/		
Centralina sistema Intelligent Key Modello HFM401	Continental Automotive GmbH.	Continental Automotive GmbH Siemensstrasse 12 D-93055 Regensburg Germany	Vedere link	https://www.continental-homologation.com/en-gl/Nissan		
Sistema di entrata passiva Modello TXPZ1 (Unità portatile)	Continental Automotive GmbH.	Continental Automotive GmbH Siemensstrasse 12 D-93055 Regensburg Germany	Vedere link	https://www.continental-homologation.com/en-gl/Nissan		
Sistema Intelligent Key (iKey)	Continental Automotive GmbH.	Continental Automotive GmbH Siemensstrasse 12 D-93055 Regensburg Germany	Vedere link	https://www.continental-homologation.com/en-gl/Nissan		

Descrizione	Fornitore	Indirizzo fornitore	UKCA Marcatura #	DICHIARAZIONE DI CONFORMITÀ	Importatore	Indirizzo importatore
Modulo di controllo carrozzeria (BCM) Modello 40406557	Continental Automotive GmbH.	Continental Automotive GmbH Siemensstrasse 12 D-93055 Regensburg Germany	Vedere link	https://www.continental-homologation.com/en-gl/Nissan		
Unità audio principale Modello N18	Visteon corporation (China)	Yanfeng Visteon automotive electric Co., Ltd. No.300, Minolta Road, Songjiang District, Shanghai 201600, P.R.China.	TUVS19-UK/17 SEP 2021/Rev A	ID Marcatura: TUVS19-UK/17 SEP 2021/Rev A	Nissan Motors Great Britain (NMGB)	Rivers Office Park Denham Way Rickmansworth WD3 9YS
				Soddisfa tutte le normative tecniche applicabili al prodotto nell'ambito delle direttive sulle apparecchiature radio (SI 2017/1206), delle direttive di sicurezza sulle apparecchiature elettriche (SI 2016/1101) e delle direttive sulla compatibilità elettromagnetica (SI 2016/1091) del Regno Unito. Si dichiara inoltre che la stessa istanza non è stata depositata presso nessun altro organismo approvato del Regno Unito.		
				Banda/e di frequenza Bluetooth dell'apparecchiatura radio: 2402 - 2480 MHz		
				Massima potenza a radiofrequenza trasmessa nelle bande di frequenza in cui opera l'apparecchiatura radio: Bluetooth<5,86 dBm (EIRP)		

10 Informazioni normative

Informazioni ambientali	550	Informazioni sulla sicurezza dei consumatori e degli utenti (REACH)	550
Salvaguardia ambientale	550	Protezione dell'ambiente durante la guida	551
Rispetto delle norme previste a ogni passo	550	ETICHETTA AIRBAG (se in dotazione)	552
Costruiamo i nostri veicoli pensando al loro riuso e riciclo.	550		

INFORMAZIONI AMBIENTALI

SALVAGUARDIA AMBIENTALE

Oggi, gli sforzi compiuti da NISSAN per adempiere alle responsabilità di tutela e sostegno dell'ambiente sono notevoli. All'interno di NISSAN, le tecnologie ambientali vengono incentivate ai massimi livelli in ogni area e in ogni settore.

RISPETTO DELLE NORME PREVISTE A OGNI PASSO

NISSAN si prefigge di garantire che i componenti dei veicoli a fine vita siano reimpiegati, riciclati o recuperati in conformità alla legislazione europea (direttiva ELV).

COSTRUIAMO I NOSTRI VEICOLI PENSANDO AL LORO RIUSO E RICICLO.

La riduzione dei rifiuti in discarica, la riduzione delle emissioni, la conservazione delle risorse naturali e l'aumento delle attività di riciclaggio vengono messi in risalto quotidianamente durante le nostre operazioni di costruzione, vendita e assistenza e nello smaltimento dei veicoli a fine vita (ELV).

Fase di progettazione

Per ridurre l'impatto ambientale abbiamo sviluppato il vostro veicolo NISSAN in modo che sia recuperabile al 95%. Un'adeguata marcatura dei componenti agevola lo smontaggio e il riciclaggio, mentre si riduce il pericolo delle sostanze pericolose. Verifichiamo con cura e teniamo sotto controllo le sostanze di maggiore preoccupazione. Abbiamo già ridotto al minimo la presenza di cadmio, mercurio e piombo nel vostro veicolo NISSAN. NISSAN provvede inoltre a integrare nel vostro veicolo una quantità di materiali riciclati ed

è sempre alla ricerca di nuove opportunità per aumentare la percentuale di materiale riciclato utilizzato.

Fase di produzione

Gli stabilimenti NISSAN con sede nel Regno Unito hanno già raggiunto un tasso di riciclo superiore al 90% e auspicano ulteriori miglioramenti. Lo stabilimento nel Regno Unito ha installato 10 generatori eolici per ridurre le emissioni di anidride carbonica provenienti dalle centrali elettriche di oltre 3.000 tonnellate all'anno.

Fase di produzione e distribuzione

Utilizzando le risorse in maniera efficiente, è possibile ridurre la quantità di rifiuti generati durante la fase di produzione e distribuzione. NISSAN incentiva, per quanto possibile, le attività basate sulla riduzione, sul riuso e sul riciclaggio dei materiali. NISSAN si prefigge di realizzare un tasso di riciclaggio al 100% per le operazioni in Giappone e a livello mondiale.

Fase di utilizzo e di servizio

Concessionari NISSAN rappresentano la nostra finestra verso il mondo esterno e verso i nostri clienti. Al fine di soddisfare le vostre aspettative, oltre a fornire un'assistenza di qualità superiore, i centri NHPC si impegnano a tutelare l'ambiente. NISSAN incentiva le attività di riciclaggio dei rifiuti generati nel corso degli interventi di assistenza.

Fase di smaltimento

È essenziale riciclare il proprio veicolo a fine vita, o i rispettivi componenti. Quando il proprio NISSAN arriva a fine vita e non è più adatto all'utilizzo quotidiano, ha comunque ancora un certo valore. È possibile contribuire a evitare che i rifiuti arrechino danni all'ambiente portando il proprio NISSAN presso le nostre reti di raccolta presenti sul territorio per essere riciclato. I nostri centri di raccolta garantiscono che il trattamento del vostro veicolo ELV avverrà a titolo gratuito. Per ulteriori informazioni su come e dove effettuare lo smaltimento del veicolo ELV, rivolgersi al Concessionario NISSAN locale o consultare: www.nissan-europe.com.

INFORMAZIONI SULLA SICUREZZA DEI CONSUMATORI E DEGLI UTENTI (REACH)

Il REACH è il regolamento europeo sulle sostanze chimiche che riguarda la registrazione, la valutazione, l'autorizzazione e la restrizione delle sostanze chimiche prodotte o importate nello Spazio economico europeo. Nissan rispetta gli obblighi REACH e sostiene pienamente il loro obiettivo di fondo: proteggere l'ambiente e la salute degli individui dai rischi legati alle sostanze chimiche. Per ulteriori dettagli, visitare:

www.nissan-safetysheets.com

Questo sito web fornisce informazioni sulle sostanze presenti nei prodotti Nissan acquistati, oltre a consigli per un uso sicuro.

PROTEZIONE DELL'AMBIENTE DURANTE LA GUIDA

Il vostro comportamento nella guida influisce notevolmente sul consumo di carburante e sull'ambiente. È quindi importante seguire i consigli qui indicati per ridurre i consumi di carburante, per migliorare le abitudini nella guida e per avere maggiore rispetto dell'ambiente mediante una riduzione delle emissioni:

Guida ecocompatibile e attenta ai consumi

Anticipando situazioni pericolose e mettendo in atto le conseguenti operazioni, si può ridurre il consumo di carburante proteggendo così il nostro ambiente naturale. Togliere il piede dall'acceleratore quando ci si avvicina al semaforo e evitare di frenare all'ultimo momento con il semaforo rosso.

Evitare la marcia a velocità superiori al limite consentito, le brusche accelerazioni e le frenate violente. Il guadagno di tempo certamente non può compensare l'inquinamento dell'ambiente. Cercare di mantenere la velocità quando si marcia in salita, perché così facendo si riducono il consumo di carburante e l'inquinamento. Quando il traffico lo permette, mantenere esattamente la stessa velocità del flusso del traffico o rallentare leggermente.

Chiudere i finestrini durante la guida

Guidando con i finestrini aperti ad una velocità di 100 km/h (62 miglia/ora), il consumo di carburante aumenta del 4%. Guidando invece con i finestrini chiusi si risparmia sul consumo di carburante.

Usare il portapacchi da tetto solo in caso di necessità

Installare il portapacchi da tetto solo in caso di effettiva necessità, altrimenti sistemarlo all'interno del veicolo o riporlo nel proprio garage. Evitare di guidare con un portapacchi, portapacchi o portasci vuoti, poiché ciò ridurrebbe notevolmente la resistenza aerodinamica.

Ottimizzare l'uso del condizionatore d'aria

Il sistema di condizionamento dell'aria ha un effetto positivo sulla guida e sulla sicurezza del veicolo attraverso un raffreddamento e una deumidificazione ottimali, poiché il conducente è più vigile e può disporre di una maggiore visibilità quando occorre disappannare/sbrinare i finestrini. Tuttavia, l'uso del condizionatore d'aria aumenterà sostanzialmente i consumi di carburante nell'area urbana. Ottimizzare l'uso del condizionatore usando il più possibile le bocchette di ventilazione.

Usare il freno di stazionamento in pendenza

Usare il freno di stazionamento per tenere fermo il veicolo in pendenza. Evitare di usare l'acceleratore per tenere fermo il veicolo, poiché questo porta a un'inutile usura e consumo di carburante.

Mantenere una distanza di sicurezza

L'obiettivo principale è quello di anticipare le condizioni del traffico e di prevenire le situazioni pericolose per una guida migliore e per assicurare il benessere e la sicurezza durante il viaggio. È importante guidare nel traffico mantenendo una distanza di sicurezza dagli altri veicoli. In questo modo si riduce il consumo di carburante in quanto

non si è costretti ad applicare i freni continuamente.

Controllare la pressione degli pneumatici

Una bassa pressione degli pneumatici, oltre all'impiego di pneumatici non raccomandati aumentano il consumo energetico. Una pressione corretta degli pneumatici ottimizza la tenuta del veicolo e il consumo di carburante.

Rispettare i tagliandi di manutenzione del veicolo

Una manutenzione effettuata su base regolare permette di utilizzare il veicolo in condizioni ottimali con i migliori consumi di carburante. Sottoporre il veicolo a una manutenzione da parte di Concessionario NISSAN o un'officina qualificata per garantire che sia mantenuto al suo standard originale.

ETICHETTA AIRBAG (se in dotazione)



NEVER use a rearward facing child restraint on a seat protected by an ACTIVE AIRBAG in front of it, DEATH or SERIOUS INJURY to the CHILD can occur.

NE JAMAIS utiliser un dispositif de retenue pour enfant de type dos à la route sur un siège protégé par un AIRBAG ACTIVÉ placé devant lui. Cela peut entraîner la MORT de l'ENFANT ou des BLESS URES GRAVES

Installieren Sie niemals ein entgegen der Fahrtrichtung angeordnetes Kinderrückhaltesystem auf einem Stz mit aktiviertem Frontairbag. Es könnte zum Tod oder schweren Verletzungen des Kindes führen.

No instalar nunca los sistemas de retención para niños (sillitas de niño) de espaldas al sentido de la marcha en el asiento del pasajero protegido por un AIRBAG frontal ACTIVO. Esto puede provocar la MUERTE del niño o DAÑARLE SERIAMENTE.

«NON INSTALLARE MAI un seggiolino per bambini rivolto con verso opposto al senso di marcia su un sedile protetto da un AIRBAG frontale ATTIVO. In caso di incidente questo potrebbe risultare molto pericoloso per l'incolumità del bambino.»

Plaats nooit een kinderzitje achterstevoren op de passagiersstoel voorin als de airbags van de voorpassagier niet zijn uitgeschakeld. Dit kan ernstige of zelfs dodelijke verwondingen van het kind veroorzaken.

NUNCA utilize um sistema de retenção de criança virado para a traseira num banco protegido por um AIRBAG ACTIVO à sua frente, porque pode ocorrer MORTE ou FERIMENTOS GRAVES na CRIANÇA.

W żadnym przypadku NIE NALEŻY stosować fotelików dla dzieci skierowanych twarzą do tyłu przed siedzeniami chronionymi AKTYWNA PODUSZKA POWIETRZNA. Może to doprowadzić do POWAŻNYCH OBRAZEŃ lub nawet ŚMIERCI DZIECKA.

NIKDY nepoužívejte dětskou sedačku směřující dozadu na sedadle s AKTIVNÍM čelním AIRBAGEM, mohlo by dojít k USMRCENÍ nebo VÁŽNĚMU ZRANĚNÍ DÍTĚTE.

Önünde AKTİF BİR HAVA YASTIĞI ile korununan bir koltuğa hiç bir zaman yüzü geriye bakan bir çocuk koltuğu KOYMAYIN, bu ÇOCUĞUN ÖLÜMÜNE veya CİDDİ ŞEKİLDE YARALANMASINA neden olabilir.

Nu folosiți NICIODATĂ un scaun pentru copil cu spatele la direcția de deplasare pe un scaun protejat de un AIRBAG ACTIV amplasat în fața sa, deoarece există riscul de DECES sau RĂNIRE GRAVĂ a copilului.

SOHA ne használnál hátrafelé néző gyermekülést olyan ülésen, amelyet előlről AKTÍV LÉGZSÁK véd, mert az a GYERMEK HALÁLÁT vagy SÚLYOS SÉRÜLÉSEET okozhatja.

“ΑΠΑΓΟΡΕΥΕΤΑΙ η τοποθέτηση παιδικού καθίσματος, με την πλάτη προς το εμπρόσθιο μέρος του αυτοκινήτου, στο κάθισμα του συνοδηγού, επειδή μπροστά του υπάρχει ΕΝΕΡΓΟΣ ΜΕΤΩΠΙΚΟΣ ΑΕΡΟΣΑΚΟΣ. Μπορεί να επέλθει, ΘΑΝΑΤΟΣ ή ΣΟΒΑΡΟΣ ΤΡΑΥΜΑΤΙΣΜΟΣ του ΠΑΙΔΙΟΥ”.

Använd ALDRIG en bakåtvänd barnstol på ett säte som skyddas av en AKTIVERAD AIRBAG framför det; LIVSFARA eller risk för ALLVARLIGA SKADOR.

ÄLÄ KOSKAAN käyttää kasvat taaksepäin suunnattua lastenistuinta istuimella, jossa on KÄYTÖSSÄ OLEVA TURVATYÖN. Seurauksena voi olla KUOLEMA tai LAPSEN VAKAVA LOUKKAANTUMINEN.

Brug ALDRIG et bagudvendt barnesæde på et sæde, der er beskyttet af en AKTIV AIRBAG foran det. Det kan resultere i DØD eller ALVORLIG PERSONSKADE på BARNET.

MNSY1042



NEMOJTE uporabljavati sjedalico za djecu okrenutu prema natrag na sjedalu ispred kojega se nalazi zaštićeni AKTIVNI ZRAČNI JASTUK, može doći do SMRTONOSNIH ili OZBILJNIH OZLJEDA za DIJETE.

NIKOLI ne namestite otroškega sedeža, obrnjenega v nasprotni smeri smeri vožnje, v primeru VKLOPLJENE varnostne blazine. To lahko povzroči OTROKOVO SMRT ali HUDE TELESNE POŠKODBE.

Никога не устанавливайте обращенное назад детское удерживающее сиденье на переднем пассажирском сиденье при неотключенной подушке безопасности. Это может привести к смерти ребенка или к тяжелым повреждениям.

NIKDY nepoužívajte detisku sedačku smerujúcu dozadu na sedadle s AKTÍVNYM čelným AIRBAGOM, mohlo by prísť k USMRTENIU alebo VÁŽNEMU ZRANENIU DIETĎA.

ÄRGE kasutage seljaga sõidusuunas laste turvatooli istmel, mille ees on AKTIIVNE TURVAPADI. LAPS võib saada TÕSISE KEHAVIGASTUSE või HUKKUDA.

NEIEVIETOJIEET ar skatu pretēji braukšanas virzienam vērstu bērnu sēdekļiti šajā sēdekļi, ja tā priekšā uzstādītais GAISA SPILVENS ir AKTIVIZĒTS, – tas BĒRNAM var radīt NOPIETNAS TRAUMAS vai pat izraisīt BĒRNA NĀVI.

NUNCA utilize uma cadeirinha protetora para crianças voltada para a traseira em um assento que seja protegido por um AIR BAG ATIVO na frente do assento. Podem ocorrer MORTE ou FERIMENOS GRAVES para a CRIANÇA.

NIEKADA nevežkite vaiku prie automobilio sėdynės atvirkščiai judėjimo kryptčiai pritvirtintoje specialioje kėduteje, jeigu ši sėdynė apsaugota VEIKIANČIA SAUGOS PAGALVE, nes VAIKUI kyla MIRTINAS ar SUNKAUS SUŽEIDIMO pavojus.

Ніколи не встановлюйте дитяче крісло спинною вперед на сидінні, передня ПОДУШКА БЕЗПЕКИ якого не заблокована. Ризик ЗАГИБЕЛІ або ТЯЖКИХ ТРАВМ дитини.

„Никога на използвайте детско столче за автомобил, монтирано с гръб към движението, на седална оборудвана с предпазна възглавница пред нея. Съществува риск за живота или сериозно нараняване на детето!“

يحذر نهائياً تثبيت مقعد الطفل بشكل عكسي على القعد المحمي بوسادة هوائية نشطة أمام مقعد الطفل، فمن الممكن أن يتسبب ذلك في وفاة الطفل أو إصابته بجروح خطيرة

ALDREI má nota festingar sem snúa afturábak á sæti sem varið er með ACTIVE AIRBAG að framan. Það getur valdið DAUÐA eða ALVARLEGUM MEIÐSLUM á BARNINU.

Na sedež, ki je spredaj zaščiten z ZRAČNO BLAZINO, NIKOLI ne namestite otroškega sedeža tako, da otrok gleda nazaj; nevarnost SMRTI ali RESNE TELESNE POŠKODBE OTROKA

هرگز از کمر بند کودک رو به پشت در روبروی صندلی حفاظت شده توسط ACTIVE AIRBAG (کیسه هوای فعال) استفاده نکنید. این کار ممکن است باعث مرگ یا جراحت شدید در کودک شود.

절대로 능동형 에어백이 전면에 설치된 좌석에 후향식 어린이 보호시트를 사용하지 마십시오. 어린이에게 심각한 상해를 입거나 사망에 이르게 할 수 있습니다.

前部に作動可能なエアバッグが装着されているシートに、後ろ向きのチャイルドシートを絶対に使用しないでください。お子様に死や大けがを招く恐れがあります。

禁止在座椅前部安全气囊激活的情况下，在该座椅上使用后向儿童安全座椅，可能造成儿童严重受伤甚至死亡。

MNSY1043

MEMO

11 Indice alfabetico

A

ABS (sistema antibloccaggio freni)	461
- Spia di avvertimento	75
Accensione	
- Interruttore	246
- Interruttore – posizioni	247
Accensione a pulsante	246
Airbag	
- Riparazione e sostituzione	63
- Sistema di ritenuta supplementare	52
Alette parasole	169
Allarme traffico in attraversamento posteriore (RCTA)	
- Funzionamento	287
Antenna	206
Assistenza alla partenza in salita (HSA)	464
- Spia di controllo	83
Assistenza sterzata	358
- Funzionamento	359
Attrezzi	473
Audio	203
- Funzionamento dell'iPod®	213
- Impostazioni	208
- Interruttori al volante	225
- NissanConnect	219
- Porta di connessione USB	211
- Precauzioni	203
- Radio FM AM	208
- Radio FM AM con USB	207
- Streaming audio Bluetooth®	216

Avviamento

- Avviamento a spinta	482
- Avviamento con i cavi	480
- Motore	249
- Precauzioni	238
- Prima di iniziare	237
Avviamento a spinta	482
Avviamento con i cavi	480
Avvisatore acustico	122
Avviso di cambio accidentale di corsia (LDW)	
298, 369, 411	
- Funzionamento	299, 370, 412
Avviso su angolo cieco (BSW)	274
- Situazioni di guida	283
- Spia di avvertimento	75

B

Bagagliaio	131
Batteria	507
- Avviamento con i cavi	480
- Batteria Intelligent Key scarica	248
- Etichetta di avvertenza	507
- Informazioni	508
- Sistema salvabatteria	247
- Sostituzione batteria della chiave	510
- Spia di avvertimento	76
Benzina	
- Indicatore	71
- Informazioni	529
- Olio motore	529

Bluetooth®	221
- Funzionamento	214
- Impostazioni	214
- Impostazioni del telefono	226
- Messaggistica	221
- Precauzioni	206
- Sistema telefonico vivavoce	226
- Streaming audio	216
Bocchette di ventilazione	193
Braccioli	25
- Vani portaoggetti	127

C

Cambio

- Guida – Cambio manuale	250
- Guida – Xtronic	251
- Liquido per cambio Xtronic	505
Cambio manuale	
- Guida	250
Cambio Xtronic	
- Guida	251
- Liquido	505
Candele di accensione	512
Capacità e raccomandazioni	527
- Carburante	529
- Liquido freni e frizione	527
- Liquido refrigerante	527
- Olio	527
Cappelliera	130
- Installazione	130
- Rimozione	130

Carburante			
- Capacità	527		
- Indicatore	71		
- Informazioni	529		
Cassetto della console	127		
Cassetto portaoggetti	126		
Catalizzatore a tre vie			
- Informazioni	244		
- Manutenzione	244		
Catene da neve	521		
Chiavi	141		
- Batteria Intelligent Key scarica	248		
- Campo operativo (Intelligent Key)	146		
- Chiave di emergenza	142		
- Chiave meccanica	142		
- Funzionamento (Intelligent Key)	146		
- Immobilizzatore	141		
- Intelligent Key	145, 246		
- Mancato funzionamento	145		
- Numero di omologazione radio e informazioni	534		
- Risoluzione dei problemi	149		
- Sistema antifurto NISSAN (NATS)	141		
- Sistema di entrata passiva	143		
- Sostituzione batteria	510		
Cinghia di trasmissione	512		
Cinture di sicurezza	28, 33		
- Avvisi	30		
- Bambini - Neonati	37		
- Bambini - Più grandi	37		
- Installazione seggiolino per bambini	47		
- Manutenzione	35		
- Posizione posteriore centrale	34		
- Precauzioni	28		
- Promemoria	31		
- Pulizia	491		
- Regolazione	34		
- Requisiti di legge	37		
- Sicurezza dei bambini	30, 36		
- Spia di avvertimento	73, 80		
Climatizzatore			
- Automatico	198		
- Etichetta tecnica	533		
- Manuale	196		
- Manutenzione	203		
- Riscaldamento e climatizzatore	194		
Cofano			
- Sbloccaggio	158		
Contachilometri totale/parziale/doppio contachilometri parziale	70		
Contagiri	70		
Controllo			
- Freno di stazionamento	506		
- Livello del refrigerante	501		
- Livello olio motore	502		
- Pedale del freno	506		
Controllo chassis	463		
- Intelligent Ride Control	463		
- Intelligent Trace Control	463		
Cruise control	316		
- Funzionamento	316, 322, 343		
- Precauzioni	316		
D			
Dati della mappa	222		
Dimensioni	531		
- Motore	530		
Display			
- Head-up display	111		
- Informazioni sul veicolo	85		
- Monitor per retromarcia	175		
Display informativo multifunzione	85		
Donne in stato di gravidanza	30		
E			
eCall	468		
Elettricità			
- Finestrini	133		
- Interruttore di blocco porte	151		
- Presa	124		
- Servosterzo elettrico	459		
Emergenza			
- Sistema di pronto intervento	468		
Esterno			
- Luci	517		
- Pulizia	488		
Etichette di avvertenza			
- Disattivazione	56		
F			
Fari			
- Assistenza dinamica abbaglianti	118		
- Funzionamento	117		
- Interruttore	117		
- Luci adattive	119		
- Regolazione dell'assetto	122		
- Sostituzione (lampadina)	517		
Fendinebbia	517		
- Anteriore – Ubicazione	518		
- Anteriori – Funzionamento	121		
- Posteriori – Funzionamento	121		
- Posteriore – Sostituzione	519		
- Posteriore – Ubicazione	518		
Filtro			
- Filtro dell'aria	513		

- Olio motore	503
Filtro antiparticolato benzina	245
Filtro dell'aria	513
Finestrini	133
- Bloccaggio	134
- Elettricità	133
- Funzione automatica	134
Foratura di uno pneumatico	472
Freni	460, 506
- Controllo	506
- Freno automatico in retromarcia (RAB)	292
- Freno di stazionamento elettrico	162
- Intelligent Emergency Braking (IEB)	427
- Liquido	506
- Mantenimento automatico del freno	164
- Precauzioni	460
- Regolazione	506
- Rimorchio	457
- Sistema antibloccaggio freni (ABS)	461
- Spia di avvertimento	75
Freno automatico in retromarcia (RAB)	292
Funzionamento sistema audio	
- Precauzioni	222
Fuoristrada	
- Precauzioni	244
Fusibili	514
- Abitacolo	514
- Stoccaggio prolungato	515
- Vano motore	516

G

Ganci appendiabiti	128
Gas di scarico (monossido di carbonio)	238
Guida	250
- [Selett. mod. guida]	267

- Cambio manuale	250
- Guida sicura con la trazione integrale (4WD)	265
- In inverno	246
- Intelligent Emergency Braking (IEB)	427
- Manutenzione	246
- Precauzioni	238, 244
- Sistema Intelligent Forward Collision Warning (I-FCW)	420
- Sistema Stop/Start	257
- Stagione fredda	465
- Strade bagnate	246
- Tecnologia sistema Mild Hybrid	263

H

Head-up display	111
-----------------------	-----

I

ICC e Assistenza sterzata	338
- Funzionamento	339
Identificazione veicolo	532
- Etichetta	532
- Numero (VIN) (numero di telaio)	532
- Numero di serie motore	532
- Scheda tecnica del climatizzatore	533
- Targhetta pneumatici	532
Immobilizzatore	
- Sistema antifurto NISSAN (NATS)	157
Importare un veicolo immatricolato in un altro paese	531
Impostazioni	
- Intelligent Around View Monitor (IAVM)	181
- Rilevamento oggetto mobile (MOD)	190

Incidente	
- Sistema di pronto intervento	468
Indicatore di direzione	
- Funzionamento	120
Indicatori	
- Carburante	71
- Contagiri	70
- Strumenti e indicatori	67
- Tachimetro	69
- Temperatura liquido refrigerante motore	70
Informazioni di sicurezza	220
Integrazione del telefono cellulare per radio FM AM con lettore CD	226
Intelligent Around View Monitor (IAVM)	181
Intelligent Blind Spot Intervention	274
- Spia di avvertimento	75
Intelligent Cruise Control (ICC)	321
Intelligent Emergency Braking (IEB)	427
- Attivazione	430
- Funzionamento	428
- Spia di avvertimento	77, 430
Intelligent Key	145, 246
- Avviamento	148
- Batteria scarica	248
- Bloccaggio	144, 147
- Funzionamento	146
- Mancato funzionamento	145
- Raggio d'azione	146
- Sblocco	144, 149
- Sistema di entrata passiva	143
- Sostituzione batteria	510
Intelligent Parking Assist (IPA)	441
- airbag	442
- Consigli	446
- Funzionamento	442

- Interruzione	442
- Malfunzionamento	446
- Parcheggio in perpendicolare	444
- Parcheggio parallelo (tra due auto)	443
- Precauzioni	441
Intelligent Ride Control	464
Intelligent Trace Control	463
Interni	
- Luci — funzionamento	137
- Luci — Informazioni	517
Interruttore lampeggiatori di emergenza	468
Interruttore SOS	468
Interruttori	
- Accensione a pulsante	246
- Airbag passeggero anteriore	58
- Chiusura centralizzata	151
- eCall	468
- Fari e indicatori di direzione	117
- Fendinebbia	121
- Freno di stazionamento elettrico	162
- Lampeggiatori di emergenza	468
- Mantenimento automatico del freno	164
- Regolazione assetto fari	122
- Sbrinatori	116
- SOS	468
- Tergi/lavacrystallo	113
- ThermaClear	115
- Volante — Audio	225
- Volante — Telefono	226
Intervento su angolo cieco	
- Situazioni di guida	283
iPod®	
- Funzionamento	213
ISOFIX	
- Installazione	45

- Sistemi di ritenuta per bambini	44
- Ubicazione punti di ancoraggio	44

K

Kit di emergenza per pneumatici forati	523
- Posizione	477

L

Lavaggio	488
Licenze	225
Limitatore di velocità	318, 366, 408
- Funzionamento	319, 367, 409
Liquidi	
- Cambio Xtronic	505
- Freno	506
- Frizione	506
- Lavacrystallo	507
Liquido frizione	506
Liquido refrigerante	
- Controllo livello liquido refrigerante	501
- Impianto di raffreddamento motore	501
- Indicatore temperatura	70
- Sostituzione del liquido refrigerante motore	502
- Stagione fredda	465

Luci

- Comando fari	117
- Comando fari e indicatori di direzione	117
- Esterno	517
- Fari	517
- Faro a LED	517
- Interni	137, 517
- Interruttore fendinebbia	121
- Interruttore indicatori di direzione	120

- Interruttore lampeggiatori di emergenza	468
- Regolazione assetto fari	122
- Sostituzione	519
- Spie di avvertimento	73
- Spie di controllo	73
- Ubicazioni	518
Lucidatura a cera	489
Luminosità	
- Intelligent Around View Monitor (IAVM)	188

M

Mancorrenti al tetto	129
Mantenimento automatico del freno	164
Manutenzione	
- Cinture di sicurezza	35
- Climatizzatore	203
- ELA	315
- Manutenzione ordinaria	497
- Precauzioni	500
- Requisiti	497
- Unità telecamera	302, 308, 373, 378, 415, 420
Marchi commerciali	224
Messaggistica	221
Modifica	
- Liquido refrigerante motore	502
- Olio motore	503
- Pneumatici e ruote	522
Monitor per retromarcia	175
- Linee guida	177
Monitor retrovisore	
- Impostazioni	179
Motore	
- Avviamento	249

- Avviamento a motore freddo	246
- Cambio olio motore	503
- Candele di accensione	512
- Catalizzatore a tre vie	244
- Controllo del livello d'olio motore	502
- Controllo livello liquido refrigerante	501
- Dati	530
- Filtro dell'aria	513
- Impianto di raffreddamento	501
- Indicatore temperatura liquido refrigerante	70
- Numero di serie	532
- Olio	502
- Prima di iniziare	237
- Sostituzione del liquido refrigerante motore	502
- Surriscaldamento del motore	482
- Turbocompressore	245

N

Numeri di approvazione delle frequenze	222, 542
Numeri di omologazione	534
Numero di viscosità SAE	529

O

Olio	
- Cambio olio motore	503
- Capacità e raccomandazioni	527
- Controllo del livello d'olio motore	502
- Numero di viscosità SAE	529
- Olio motore	502
- Smaltimento	505
- Spia di avvertimento	77

P

Parabrezza riscaldabile ThermaClear

- Funzionamento	115
Parabrezza riscaldato	115
Parcheggio	439
- Freno	162
- Intelligent Around View Monitor (IAVM)	181
- Sensori di parcheggio a ultrasuoni	447
- Sistema di parcheggio a sensori a ultrasuoni posteriori	452
Persone ferite	30
Pianale	131
Pneumatici	
- Attrezzature	465
- Catene da neve	521
- Di scorta	471
- Dimensioni	531
- Età	522
- Foratura di uno pneumatico	472
- Kit di emergenza per pneumatici forati	477, 523
- Pressione di gonfiaggio	520
- Pressione pneumatici del rimorchio	457
- Riparazione di uno pneumatico forato	477
- Rotazione	522
- Ruota di scorta	523
- Ruote e pneumatici	520
- Ruotino di scorta per uso temporaneo	471
- Sistema di monitoraggio della pressione degli pneumatici (TPMS)	476
- Sostituzione pneumatici e ruote	522
- Targhetta	532
- Tipi	521
- Usura e danni	522

Poggiatesta	26
- Installazione	27
- Regolazione	27
- Rimozione	27
Portabicchieri	127
- Portabottiglie	128
Porte	
- Interruttore della chiusura centralizzata	151
- Precauzioni	146
- Serrature	150
- Sicurezza dei bambini	152
- Sistema di entrata passiva	143
- Tasca portamappe	128
Precauzioni	
- Audio	203
- Cinture di sicurezza	28
- Cruise control	316
- Freni	460
- Gas di scarico	238
- Guida fuoristrada	244
- Guida su strada	244
- Intelligent Emergency Braking (IEB)	427
- Intelligent Parking Assist (IPA)	441
- Interruttore di accensione a pulsante	246
- Linee guida previste	177
- Manutenzione	500
- Partenza e guida	238
- Rimorchio	456
- Serrature delle porte	146
- Sicurezza	175
- Sistema di ritenuta supplementare	52
- Sistema Intelligent Forward Collision Warning (I-FCW)	420
- Sistemi di ritenuta per bambini	37
- Traino	483

ProPILOT Assist	378
- Funzionamento	379
Protezione	
- Ambiente	505
- Corrosione	466
Protezione contro la corrosione	492
- Fattori ambientali	492
Pulizia	
- Cerchi in lega	490
- Cromature	490
- Esterno	488
- Interni	490
- Lavaggio	488
- Lucidatura a cera	489
- Obiettivo della telecamera per retromarcia	489
- Parti in plastica	491
- Rimozione delle macchie	489
- Ruote	489
- Sottoscocca	489
- Specchietto retrovisore interno antiabbagliante automatico	491
- Vano motore	492
- Vetro	489, 491
Pulizia dei vetri	489

R

Radio	
- NissanConnect	219
- Numero di omologazione e informazioni	534
- Radio FM AM	208
- Radio FM AM con USB	207
Radiotrasmittitore	534

Requisiti di legge	37
Riconoscimento segnaletica stradale (TSR)	270
Rilevamento oggetto mobile (MOD)	190
Rimorchio	
- Freni	457
- Installazione della barra di traino	458
- Precauzioni	456
- Traino	456
Riparazione	
- Fari	517
- Foratura di uno pneumatico	477
Riscaldamento dei sedili	
- Funzionamento	123
- Precauzioni	123
Riscaldamento e climatizzatore	194
- Bocchette di ventilazione	193
- Climatizzatore automatico	198
- Climatizzatore manuale	196
- Manutenzione	203
Risoluzione dei problemi	
- Chiavi	149
Rodaggio	237
Ruota di scorta	471
Ruote	
- Attrezzi e ruota di scorta	473
- Balance	523
- Bloccaggio	472
- Copertura vano bagagli	473
- Dimensioni	531
- Installazione	474
- Manutenzione	489
- Rimozione	473
- Ruote e pneumatici	520
- Sistemazione	475
- Sostituzione pneumatici e ruote	522

S

[Selett. mod. guida]	267
Sbrinatori	
- Interruttore	116
Sedili	20
- Lato posteriore	24
- Poggiatesta	26
- Regolazione (elettrica)	23
- Regolazione (manuale)	22
- Riscaldamento	123
- Seggiolini per bambini ISOFIX	39
Sedili posteriori	24
- Ripiegamento	24
Segnali acustici	84
Serrature	
- Batteria veicolo scarica	150
- Interruttore della chiusura centralizzata	151
- Maniglia interna della porta	151
- Porte	150
- Sicurezza dei bambini	152
- Sistema Superlock	150
- Sterzo	248
Servosterzo elettrico	459
Sicurezza	
- Bambini	30, 36
- Bloccaggio di sicurezza per bambini sulle porte posteriori	152
- Catene (rimorchio)	457
- Donne in stato di gravidanza	30
- Persone ferite	30
- Poggiatesta	26
- Precauzioni	175
- Sistema di pronto intervento in caso di incidente	468

Sicurezza dei bambini	30, 36	Sistema Superlock	150	- Batteria	465
Sicurezza del veicolo	157, 459	- Disattivazione di emergenza	150	- Liquido refrigerante motore	465
- Sensori di movimento interno	157	Sistema telefonico vivavoce	226	- Protezione contro la corrosione	466
- Sistema d'allarme	157	Sistemi di ritenuta per bambini	37	Strumenti e indicatori	67
Sistema antifurto (NISSAN)	157	- Ancoraggio	44	- Carburante	71
Sistema antifurto NISSAN (NATS)		- Installazione ISOFIX	45	- Contachilometri totale/parziale/doppio conta-	
- Chiave NATS	141	- Installazione mediante cintura di sicurezza	47	chilometri parziale	70
- Numero di omologazione radio e informazioni		- ISOFIX	44	- Contagiri	70
.....	534	- Precauzioni	37	- Tachimetro	69
Sistema di assistenza mantenimento corsia	308	Sostituzione		- Temperatura liquido refrigerante motore	70
Sistema di avviso traffico trasversale posteriore		- Airbag	63	Supporti	
(RCTA)	287	- Candele di accensione	512	- Assistenza alla partenza in salita (HSA)	464
Sistema di controllo elettronico di stabilità (ESP)		- Filtro dell'aria	513	- Avviso di cambio accidentale di corsia (LDW)	
.....	462	- Filtro olio motore	503	298, 369, 411
- Disattivazione	463	- Liquido refrigerante motore	502	- Avviso su angolo cieco (BSW)	274
Sistema di entrata passiva	143	- Olio motore	503	- Controllo chassis	463
- Funzionamento	144	- Spazzole del tergicristallo	513	- Intelligent Around View Monitor (IAVM)	181
Sistema di memoria della posizione di guida		Specchietti	170	- Intelligent Blind Spot Intervention	274
- Funzionamento del sistema	167	- Antiabbagliamento automatico	170, 170	- Intelligent Emergency Braking (IEB)	427
- Memorizzazione	167	- Regolazione (elettrica)	171	- Intelligent Parking Assist (IPA)	441
Sistema di monitoraggio della pressione degli		- Retrovisore (esterno)	171	- Panoramica	16
pneumatici (TPMS)	239	- Retrovisore (interno)	170	- Rilevamento oggetto mobile (MOD)	190
- Impostazioni	243	- Ripiegamento	171	- Sensori di parcheggio a ultrasuoni	447, 451
- Informazioni fornite dagli strumenti	241	- Specchietto di cortesia	172	- Sistema di assistenza mantenimento corsia	308
Sistema di ritenuta supplementare	52	Specchietto retrovisore interno	170	- Sistema di avviso traffico trasversale posteriore	
Sistema di sicurezza		Spie di avvertimento		(RCTA)	287
- Sensori di movimento interno	157	- Airbag - Passeggero	57	- Sistema di parcheggio a sensori a ultrasuoni	
- Sistema antifurto NISSAN (NATS)	141, 157	Spie di avvertimento/di controllo e segnali acusti-		posteriori	452
- Sistema d'allarme	157	ci	73	- Sistema Intelligent Forward Collision Warning	
Sistema Intelligent Lane Intervention	302, 373, 415	Spie di controllo	73	(I-FCW)	420
Sistema Stop/Start	257	Stagione fredda	465	- Sistema Intelligent Lane Intervention	302, 373, 415
- Spia di controllo	83	- Attrezzature	465	Surriscaldamento	
		- Attrezzature per l'inverno	466	- Surriscaldamento del motore	482

T

Tachimetro	69
Tappetini	490
Tecnologia sistema Mild Hybrid	263
Telefono	
- Bluetooth®	221
- Integrazione del telefono cellulare	226
- Messaggistica	221
- Sistema telefonico vivavoce	221
- Vivavoce Bluetooth®	226
Tendina parasole	
- Funzionamento	135
Tergicristalli	113
- Funzionamento (lunotto posteriore)	114
- Funzionamento (parabrezza)	113
- Liquido di lavaggio	507
- Sincronizzazione per retromarcia	115
- Sostituzione delle spazzole	513
- Tergicristallo automatico con sensore pioggia	114
- Ugello lavacrystallo	514
Tetto	
- Funzionamento della tendina parasole	135
- Vetro	135
Tetto in vetro	135
- Funzionamento della tendina parasole	135
Traino	
- Installazione della barra di traino	458
- Occhione	485
- Precauzioni	483
- Rimorchio	456
- Traino del veicolo	483

- Traino di un veicolo a trazione integrale (4WD)	484
- Traino di veicoli con due ruote motrici (2WD)	484
Trazione integrale (4WD)	264
- Guida sicura con la trazione integrale (4WD) 265	
- Modello a trazione integrale (4WD) (pneumatici)	523
TSR	270
Turbocompressore	245

U

USB (Universal Serial Bus)	
- Funzionamento	211
- Porta di connessione	211
- Precauzioni	204

V

Vani portaoggetti	126
- Bagagliaio	131
- Cassetto della console	127
- Cassetto portaoggetti	126
- Ganci appendiabiti	128
- Ganci fissabagagli	132
- Mancorrenti al tetto	129
- Portabicchieri	127
- Portabottiglie	128
- Tasca portamappe	128
- Tasca sul sedile	129
- Vassoi	126
Vano bagagli	131
Vano di carico	
- Pianale del vano di carico	131
Viaggiare	531

Volante	
- Bloccaggio	248
- Interruttori – Comando audio	225
- Interruttori – Comando telefono vivavoce	226
- Regolazione	169
- Riscaldamento	123
- Servosterzo elettrico	459
- Spia di avvertimento	76
Volante inclinabile	169
Volante riscaldato	
- Funzionamento	123
- Precauzioni	123

RIFERIMENTO RAPIDO

- In caso di emergenza ... pag.468
(Pneumatico forato, mancato avviamento del motore, surriscaldamento, traino)
- Come avviare il motore... pag.249
- Come leggere strumenti e indicatori ...pag.67
- Manutenzione e operazioni a cura dell'utente ... pag.497
- Informazioni tecniche ...pag.527

INFORMAZIONI DI SICUREZZA

In quanto proprietario di questo veicolo Le sono stati forniti alcuni codici importanti che possono servire al vostro concessionario NISSAN per la duplicazione di chiavio per la riparazione dell'autoradio.

Si prega di riempire le caselle assegnate, oppure di incollare l'adesivo (gli adesivi), se disponibili. Rimuovere questa pagina e conservarla in un luogo sicuro, **non a bordo del veicolo**.

In caso di vendita del veicolo, La preghiamo cortesemente di consegnare questa pagina al nuovo proprietario.

INFORMAZIONI DI SICUREZZA

Codice di sicurezza della radio (se in dotazione)

--	--	--	--	--

Codice della chiave

--	--	--	--	--	--

Codice della chiave per il bullone antifurto della ruota (se in dotazione)

--	--	--	--	--	--	--	--

Rimuovere questa pagina dal libretto e conservarla in un luogo sicuro, **non a bordo del veicolo**.

In caso di vendita del veicolo, La preghiamo cortesemente di consegnare questa pagina al nuovo proprietario.





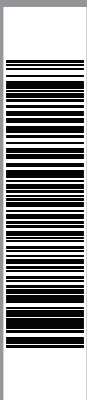

Printing: July 2023 (01)
Publication No.: OM23IT-0J12E1EUR
Printed in France
Nissan Automotive Europe SAS - France



J12-IT7