



**JUKE**

LIBRETTO DI USO

# Premessa

Lo scopo di questo libretto è quello di aiutarvi a comprendere il funzionamento e la manutenzione del vostro veicolo, affinché possiate percorrere molti chilometri di piacevole guida. Vi preghiamo di leggere attentamente questo libretto prima di mettere in moto il veicolo.

Il Libretto di manutenzione e garanzia, fornito separatamente, contiene tutti i dettagli relativi alla copertura assicurativa pertinente alla vostra vettura.

Il concessionario NISSAN conosce perfettamente il veicolo. Per qualunque servizio o richiesta di informazioni, il vostro concessionario NISSAN sarà lieto di assistervi mettendo a vostra disposizione una varietà di risorse.

## INFORMAZIONI DI SICUREZZA IMPORTANTI DA RICORDARE!

Seguire queste regole di guida importanti per garantire a voi e ai vostri passeggeri un viaggio sicuro e completo!

- **EVITARE di guidare in stato di ebbrezza o dopo aver assunto sostanze stupefacenti o farmaci.**
- **Osservare SEMPRE i limiti di velocità e adeguare la velocità in funzione delle condizioni atmosferiche e di traffico.**
- **Prestare la massima attenzione alle operazioni di guida ed evitare di usare le caratteristiche opzionali del veicolo o di effettuare azioni che non siano pertinenti alla guida e che potrebbero creare distrazioni.**
- **Allacciare SEMPRE le cinture di sicurezza e usare SEMPRE gli appositi seggiolini per**

**bambini. I preadolescenti devono sedersi sui sedili posteriori.**

- **Informare SEMPRE tutti i passeggeri sul corretto uso delle funzioni di sicurezza del veicolo.**
- **Consultare SEMPRE questo Libretto di uso in merito alle informazioni di sicurezza più importanti.**

## CONSULTAZIONE DEL LIBRETTO

Il presente libretto comprende informazioni che riguardano tutte le opzioni disponibili su questo modello. Pertanto, si possono trovare informazioni non pertinenti al proprio veicolo.

Alcune illustrazioni riportate in questo manuale mostrano soltanto la disposizione per i modelli con guida a sinistra (LHD). Per i modelli con guida a destra (RHD), la forma e la posizione illustrate di determinati componenti possono essere differenti.

Tutte le informazioni, le specifiche e le illustrazioni riportate nel presente manuale sono valide al momento della stampa. NISSAN si riserva il diritto di modificare le specifiche o il design in qualsiasi momento senza alcun preavviso né obbligo.

## MODIFICA DEL VEICOLO

Questo veicolo non deve essere modificato. Qualunque modifica potrebbe pregiudicarne le prestazioni, la sicurezza e la durata nel tempo e costituire una violazione delle norme di legge vigenti. Inoltre, danni o problemi prestazionali che risultano dalle modifiche stesse potrebbero non essere coperti dalle garanzie NISSAN.

## AVVERTIMENTO

L'installazione di un dispositivo plug-in diagnostico di bordo (OBD) aftermarket che utilizza la porta durante la guida normale, ad esempio per il monitoraggio da parte di compagnie di assicurazione a distanza, diagnostica del veicolo remota o telematica, può causare interferenze o danni ai sistemi del veicolo.

**Non raccomandiamo né sosteniamo l'impiego di dispositivi plug-in OBD aftermarket, a meno che non siano specificamente approvati da NISSAN. La garanzia del veicolo potrebbe non coprire danni causati da un dispositivo plugin aftermarket.**

## PRIMA LEGGERE — POI GUIDARE IN SICUREZZA

Prima di mettersi alla guida del veicolo, leggere attentamente il presente Libretto di uso. In questo modo potete acquisire dimestichezza con i comandi e i requisiti di manutenzione, per un funzionamento in tutta sicurezza del veicolo.

Nel libretto vengono utilizzati i simboli e le voci seguenti:

## AVVERTIMENTO

**Indica la presenza di un pericolo che può causare lesioni personali molto gravi o mortali. Per evitare o ridurre il rischio, attenersi scrupolosamente alle procedure indicate.**

## ATTENZIONE

Indica la presenza di un pericolo che può causare lesioni personali di gravità minore o moderata oppure danni al veicolo. Per evitare o ridurre il rischio, seguire attentamente le procedure indicate.

### NOTA:

Indica informazioni utili supplementari.

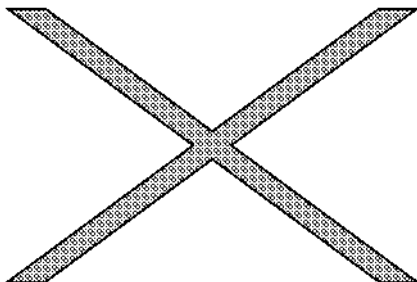

Questo simbolo significa "Non fare questo" o "Non far accadere questo".

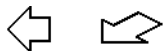

Le frecce presenti in una figura simili a queste indicano il lato anteriore del veicolo.

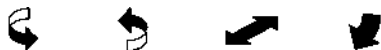

Frecce invece che sono simili a queste indicano movimento o azione.



E infine, frecce in una figura simili a queste richiamano l'attenzione su una voce nella figura stessa.

[ ]:

Le parentesi quadre vengono usate per indicare messaggi, tasti o voci visualizzate sullo schermo.

< >:

Le parentesi angolate vengono usate per indicare voci evidenziate sui comandi, quali pulsanti o interruttori all'interno del o sul veicolo.

Etichette di avvertenza airbag (se in dotazione):



"Non installare MAI un seggiolino per bambini rivolto nel senso inverso di marcia su un sedile dotato di AIRBAG, SALVO PRECEDENTE DISATTIVAZIONE dell'airbag; possono verificarsi LESIONI GRAVI o LETALI al bambino."

Si raccomanda di leggere la descrizione delle

"Etichette di avvertenza airbag" nel capitolo sulla Sicurezza del presente libretto; e il paragrafo sulla "Etichetta airbag" alla fine del libretto.

## SMALTIMENTO DELLE BATTERIE

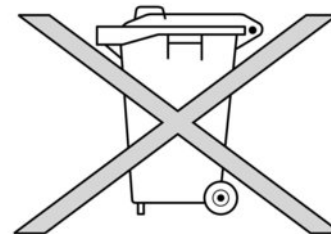

## ATTENZIONE

Lo smaltimento improprio di batterie può recare danni all'ambiente. Attenersi sempre alle normative locali in merito allo smaltimento di batterie.

Esempi di batterie presenti sul veicolo:

- Batteria del veicolo
- Batteria del telecomando (per Intelligent Key e/o sistema di accesso remoto senza chiave)
- Batteria del sensore del sistema di monitoraggio pressione pneumatici (TPMS)
- Batteria del telecomando (per il sistema di intrattenimento mobile)

In caso di dubbi, contattare le autorità locali, il concessionario NISSAN o l'officina qualificata per ulteriori consigli in materia di smaltimento.

## MARCHI COMMERCIALI



Bluetooth® è un marchio di proprietà di Bluetooth SIG, Inc. e concesso in licenza a Visteon Corporation, Clarion Co., Ltd. e Daewoo IS Corp.



iPod® è un marchio registrato di Apple Inc.



Gracenote® e CDDB sono marchi registrati di Gracenote, Inc. Il logo Gracenote e il logotipo, nonché il logo "Powered by Gracenote" sono marchi registrati di Gracenote.

### **Codice QR**

Il termine "Codice QR" è un marchio di fabbrica registrato di DENSO WAVE INCORPORATED in Giappone e in altri Paesi.

© 2024 Nissan Automotive Europe SAS, France

# Indice

<b>Indice illustrato</b>	<b>0</b>
<b>Sicurezza – sedili, cinture di sicurezza e sistema di ritenuta supplementare</b>	<b>1</b>
<b>Strumentazione e comandi</b>	<b>2</b>
<b>Controlli e regolazioni prima della partenza</b>	<b>3</b>
<b>Display, riscaldamento e condizionatore d'aria, sistema audio</b>	<b>4</b>
<b>Partenza e guida</b>	<b>5</b>
<b>In caso di emergenza</b>	<b>6</b>
<b>Cura del veicolo</b>	<b>7</b>
<b>Manutenzione e operazioni a cura dell'utente</b>	<b>8</b>
<b>Informazioni tecniche</b>	<b>9</b>
<b>Informazioni normative</b>	<b>10</b>
<b>Indice alfabetico</b>	<b>11</b>

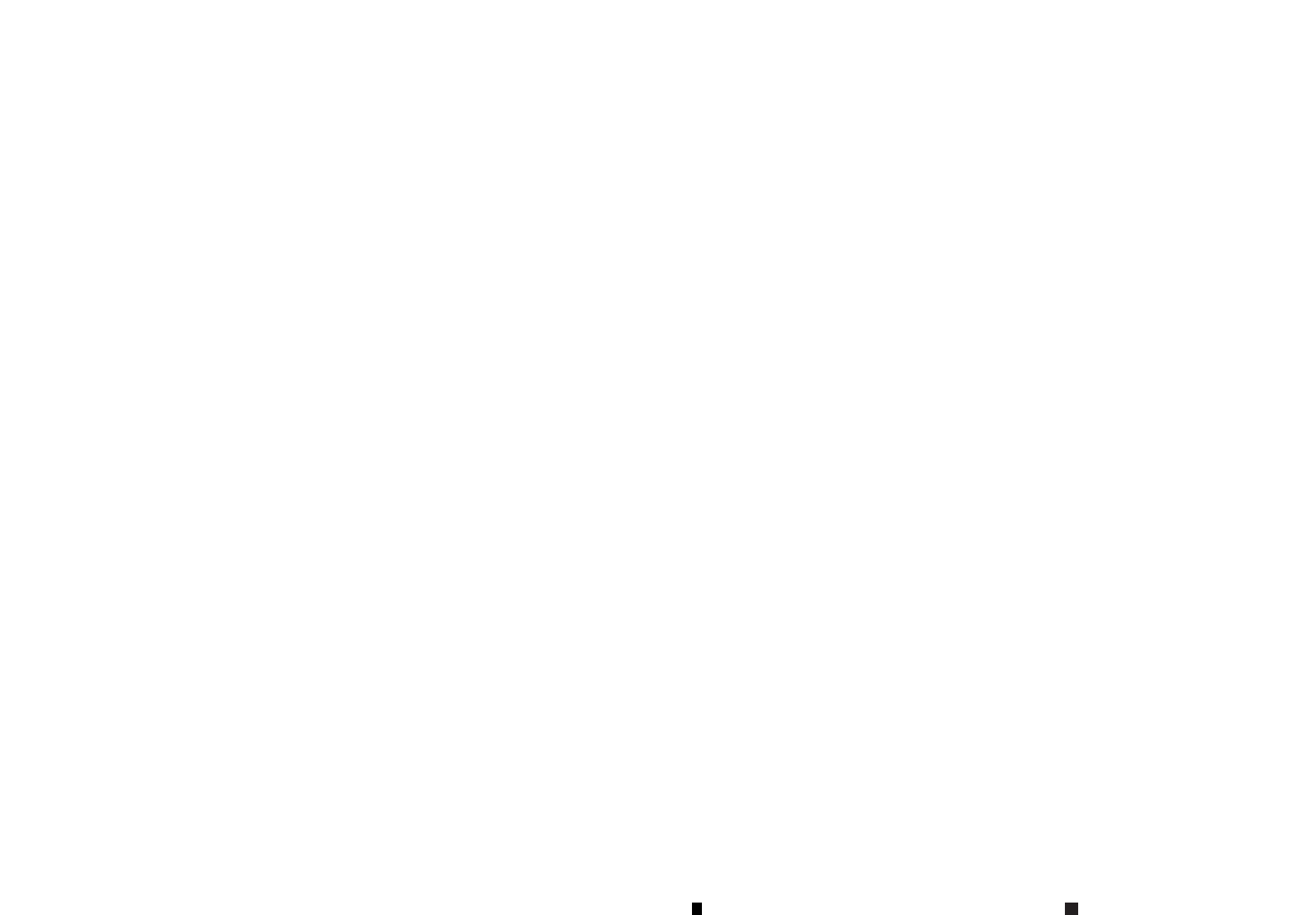

# 0 Indice illustrato

Cinture di sicurezza e sistema di ritenuta supplementare .....	2	Quadro strumenti .....	9
Componenti esterni lato anteriore .....	2	Guida a sinistra .....	9
Componenti esterni lato posteriore .....	3	Guida a destra .....	10
Abitacolo .....	4	Strumenti e indicatori .....	11
Posto di guida .....	5	Modelli con display strumenti analogico a colori ....	11
Guida a sinistra .....	5	Modelli con display a schermo intero .....	12
Guida a destra .....	7	Vano motore .....	13
		Motore HR10DDT .....	13
		Supporti alla guida (se in dotazione) .....	14

## CINTURE DI SICUREZZA E SISTEMA DI RITENUTA SUPPLEMENTARE

1. Airbag supplementari (pag.44)
2. Cinture di sicurezza anteriori (pag.22)
3. Poggiatesta (pag.20)
4. Cinture di sicurezza posteriori laterali (pag.22)
5. Sistema di ritenuta per bambini ISOFIX (pag.36)
6. Cintura di sicurezza posteriore centrale (pag.22)
7. Sedili posteriori (pag.19)
  - Seggiolini per bambini (pag.30)
8. Cinture di sicurezza con pretensionatore (pag.28)
9. Sedili anteriori (pag.19)
  - Seggiolini per bambini (pag.30)

## COMPONENTI ESTERNI LATO ANTERIORE

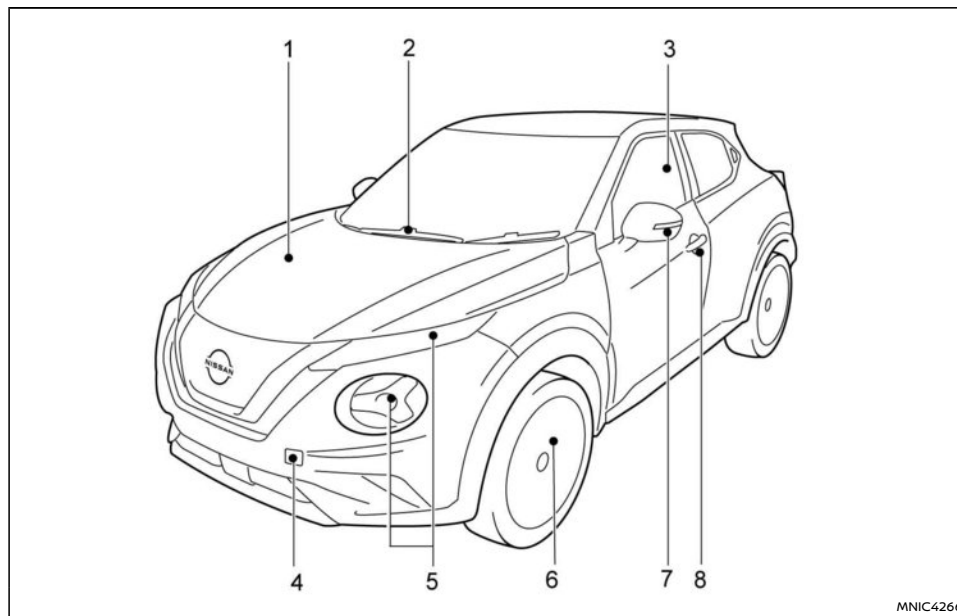

MNIC4266

- |  |   |
|--|---|
| 1. Cofano (pag.135)  | 3. Alzacristalli elettrici (pag.115)  |
| 2. Tergi/lavacrystalli <ul style="list-style-type: none"><li>– Funzionamento interruttore (pag.100)</li><li>– Sostituzione spazzole (pag.386)</li><li>– Liquido di lavaggio (pag.379)</li><li>– ThermaClear* (pag.102)</li></ul> | 4. Occhione di traino (pag.357)   |
|  | 5. Fari, luci di posizione anteriori, indicatori di direzione <ul style="list-style-type: none"><li>– Interruttore (pag.103)</li><li>– Posizione e sostituzione delle lampadine (pag.389)</li></ul> |



## COMPONENTI ESTERNI LATO POSTERIORE

6. Pneumatici
  - Pneumatici e ruote (pag.391, pag.401)
  - Pneumatico forato (pag.344)
  - Sistema di monitoraggio della pressione degli pneumatici (TPMS)\* (pag.191)
7. Specchietti retrovisori esterni (pag.144)
  - Indicatore di direzione laterale (pag.105)
  - Sistema di avviso su angolo cieco (BSW) (pag.215)
  - Intelligent Around View Monitor (IAVM)\* (pag.153)
8. Porte
  - Chiavi (pag.121)
  - Serrature porte (pag.131)
  - Sistema di entrata passiva\* (pag.123)

\*: Se in dotazione

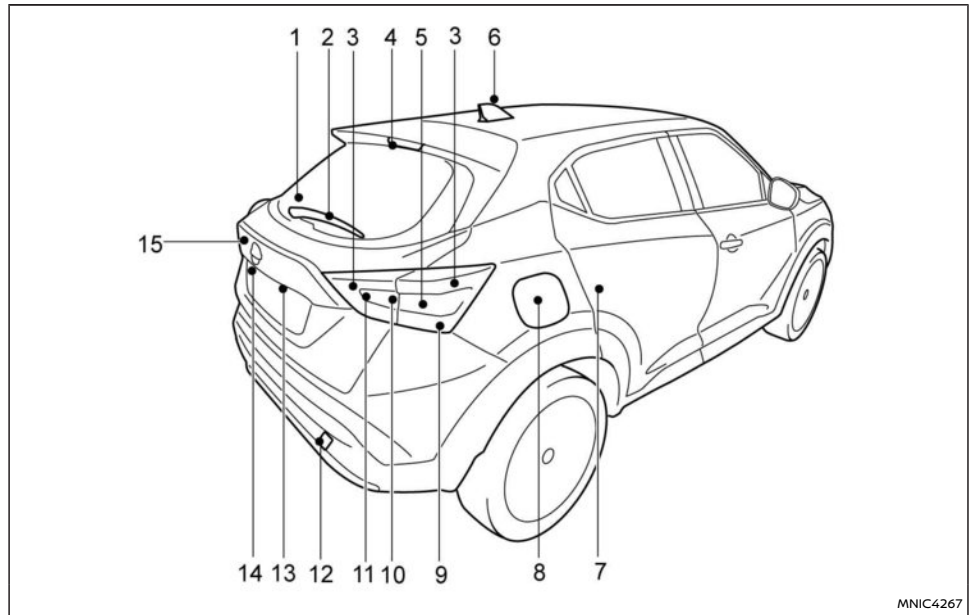

MNIC4267

1. Lunotto (interruttore sbrinatori, pag.102)
2. Tergi e lavacrystallo posteriore
  - Interruttore tergi/lavacrystallo (pag.99)
  - Sostituzione tergicristallo (pag.387)
  - Liquido di lavaggio (pag.379)
3. Fanale posteriore
  - Posizione dell'interruttore (pag.103)
4. Terza luce stop montata in alto (P.389)
5. Indicatore di direzione posteriore
  - Posizione dell'interruttore (pag.103)
  - Sostituzione lampadina (pag.389)
6. Antenna (pag.176)
7. Porte
  - Chiavi (pag.121)

## ABITACOLO

- Serrature porte (pag.131)
  - Bloccaggio di sicurezza per bambini (pag.133)
  - Sistema di entrata passiva\* (pag.123)
8. Sportello bocchettone di rifornimento carburante (pag.136)
  9. Luce stop (pag.389)
  10. Luce retromarcia (pag.389)
  11. Fendinebbia posteriore\* (pag.389)
  12. Occhione di traino (pag.357)
  13. Retrocamera\*
    - Monitor per retromarcia\* (pag.148)
    - Intelligent Around View Monitor (IAVM)\* (pag.153)
  14. Luci targa (pag.389)
  15. Portellone
    - Serrature porte (pag.133)
    - Sistema di entrata passiva\* (pag.123)
- \*: Se in dotazione

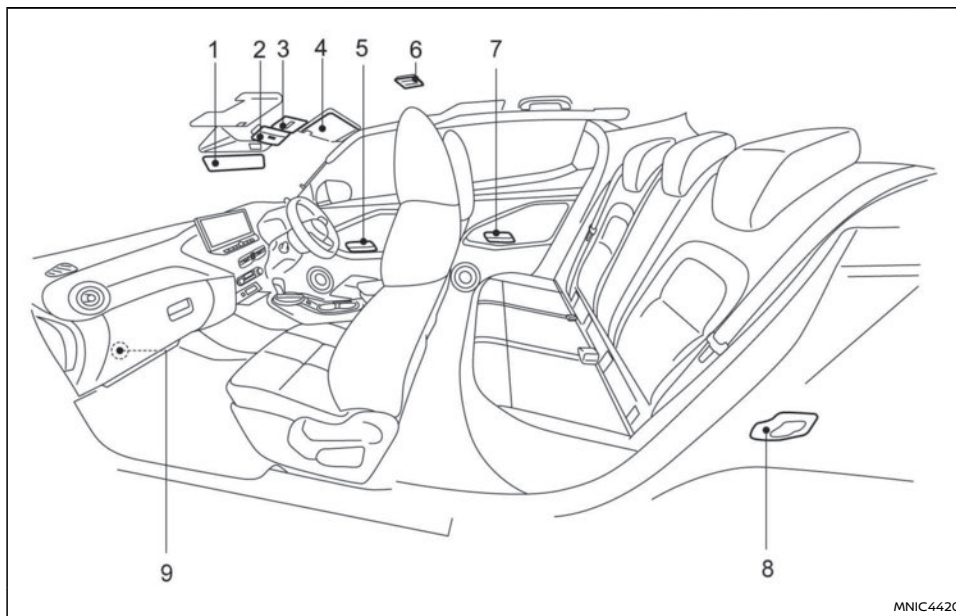

1. Specchietto retrovisore interno (pag.143)
2. Faretto di lettura (pag.117)
3. Pulsante eCall\* (pag.340)
4. Alette parasole (pag.143)
5. Bracciolo porta
  - Interruttore ripiegamento specchietti esterni\* (pag.145)
6. Luce (abitacolo) interna (pag.116)
  - Interruttore regolazione elettrica specchietti esterni (pag.144)
  - Comandi alzacristalli elettrici (pag.115)
  - Interruttore chiusura centralizzata (pag.132)

## POSTO DI GUIDA

7. Maniglia interna della porta (pag.132)
8. Vano bagagli (bagagliaio)
  - Cappelliera (pag.112)
  - Pianale vano bagagli (pag.113)
  - Ganci fissabagagli (pag.114)
9. Scatola portafusibili (pag.387)
- \*: Se in dotazione

### GUIDA A SINISTRA

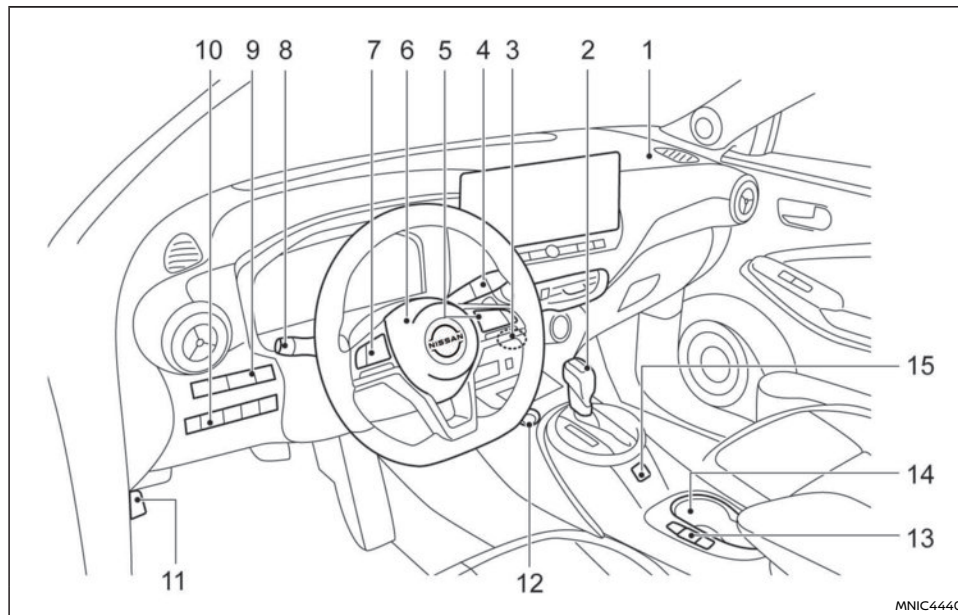

- |  |  |
|--|--|
| 1. Airbag anteriore per passeggero (pag.44)  | 5. Interruttori al volante <ul style="list-style-type: none"><li>– Interruttore ProPILOT Assist* (pag.271)</li><li>– Interruttore Assistenza alla guida* (pag.242)</li><li>– Cruise control* (pag.237)</li></ul> |
| 2. Leva del cambio (pag.205)                 |  |
| 3. Presa elettrica (pag.108)                 |  |
| 4. Interruttore tergi/lavacrystallo (pag.99) |  |

- Limitatore di velocità\* (pag.239)
  - 6. Volante
    - Sistema servosterzo elettrico (pag.318)
    - Avvisatore acustico (pag.107)
    - Airbag supplementare anti-impatto frontale per conducente (pag.44)
  - 7. Interruttori al volante
    - Interruttori display informativo multifunzione (pag.74)
    - Interruttori sistema audio\* (pag.182)
    - Integrazione telefono cellulare per Nissan-Connect\* \*\*
  - 8. Comando fari e indicatori di direzione (pag.103)
  - 9. Pannello interruttori superiori
    - Interruttore luminosità quadro strumenti (pag.61)
    - Interruttore Assistenza sterzata\* (pag.271)
    - Interruttore volante riscaldato\* (pag.107)
  - 10. Pannello interruttori inferiori
    - Interruttore regolazione assetto fari\* (pag.106)
    - Interruttore sistema Stop/Start OFF\* (pag.211)
  - 11. Maniglia di apertura cofano (pag.135)
  - 12. Interruttore di accensione a pulsante\* (pag.200)
  - 13. Freno di stazionamento elettrico\* e mantenimento automatico del freno\*
    - Interruttore freno di stazionamento elettrico\* (pag.137)
    - Interruttore mantenimento automatico del freno\* (pag.139)
  - 14. Portabicchieri anteriori (pag.111)
  - 15. Interruttore modalità di guida\* (pag.325)
- \*: Se in dotazione
- \*\* : Fare riferimento al Libretto di uso Nissan-Connect, fornito separatamente.

## GUIDA A DESTRA

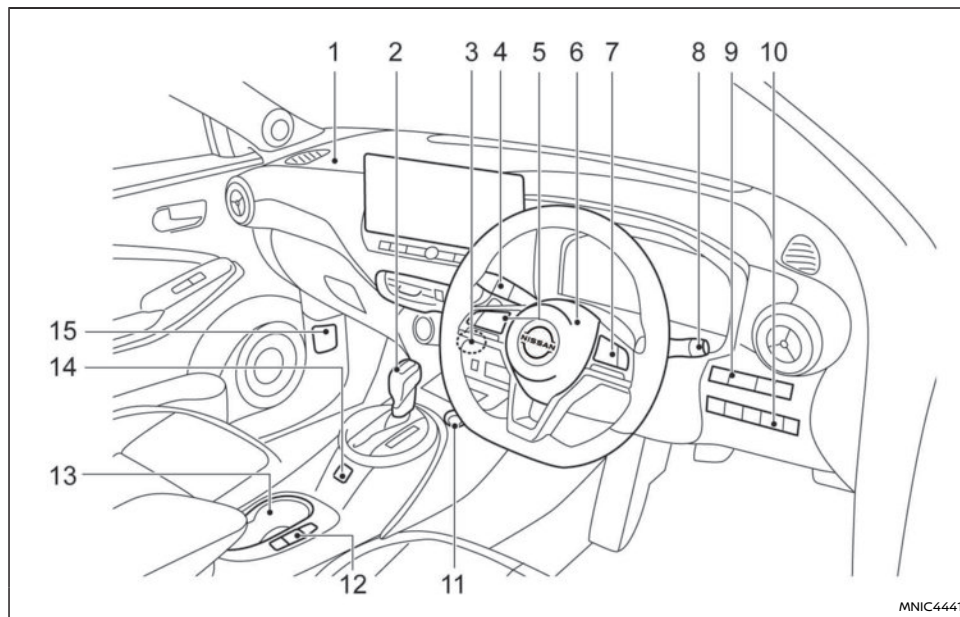

1. Airbag anteriore per passeggero (pag.44)
2. Leva del cambio (pag.205)
3. Presa elettrica (pag.108)
4. Comando fari e indicatori di direzione (pag.103)

5. Interruttori al volante
  - Interruttori display informativo multifunzione (pag.74)
  - Interruttori sistema audio\* (pag.182)
6. Volante
  - Sistema servosterzo elettrico (pag.318)

- Avvisatore acustico (pag.107)
  - Airbag supplementare anti-impatto frontale per conducente (pag.44)
7. Interruttori al volante
    - Interruttore ProPILOT Assist\* (pag.271)
    - Interruttore Assistenza alla guida\* (pag.242)
    - Cruise control\* (pag.237)
    - Limitatore di velocità\* (pag.239)
    - Integrazione telefono cellulare per Nissan-Connect\* \*\*
  8. Interruttore tergi/lavacrystallo (pag.99)
  9. Pannello interruttori superiori
    - Interruttore luminosità quadro strumenti (pag.61)
    - Interruttore Assistenza sterzata\* (pag.271)
    - Interruttore volante riscaldato\* (pag.107)
  10. Pannello interruttori inferiori
    - Interruttore regolazione assetto fari\* (pag.106)
    - Interruttore sistema Stop/Start OFF\* (pag.211)
  11. Interruttore di accensione a pulsante\* (pag.200)
  12. Freno di stazionamento elettrico\* e mantenimento automatico del freno\*
    - Interruttore freno di stazionamento elettrico\* (pag.137)
    - Interruttore mantenimento automatico del freno\* (pag.139)

- 13. Portabicchieri anteriori (pag.111)
- 14. Interruttore modalità di guida\* (pag.325)
- 15. Maniglia di apertura cofano (pag.135)
- \*: Se in dotazione
- \*\* : Fare riferimento al Libretto di uso Nissan-Connect, fornito separatamente.

# QUADRO STRUMENTI

## GUIDA A SINISTRA

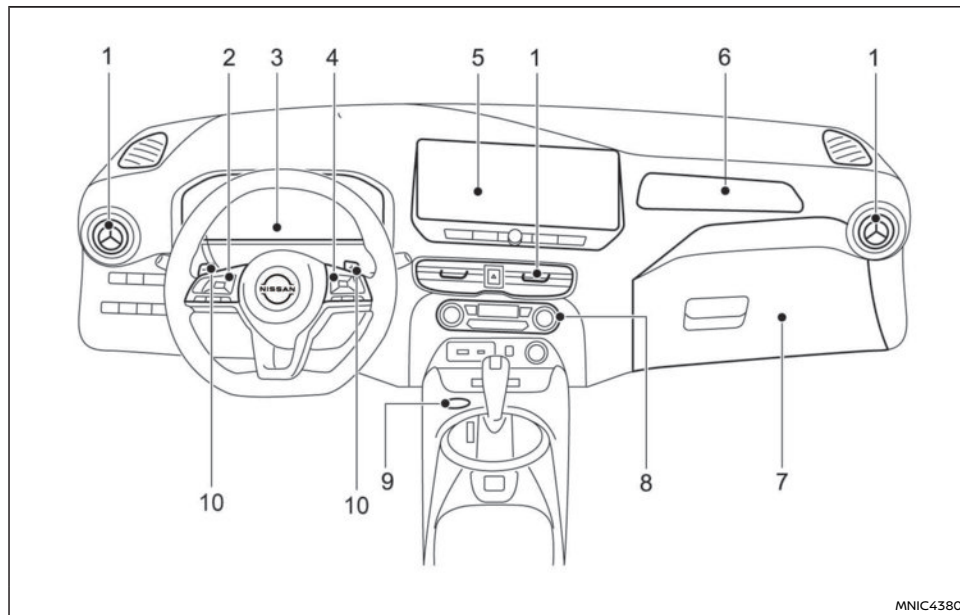

1. Bocchette di ventilazione sinistra, centrale e destra (pag.166)
2. Interruttori al volante
  - Interruttori display informativo multifunzione (pag.74)
  - Comando audio\* (pag.182)

3. Strumenti, indicatori, spie di avvertimento/controllo, display informativo multifunzione (pag.11, pag.62, pag.74)
4. Interruttori al volante
  - Interruttore ProPILOT Assist\* (pag.269)
  - Interruttore Assistenza alla guida\*

(pag.242)

- Cruise control\* (pag.237)
- Limitatore di velocità\* (pag.239)
- Integrazione telefono cellulare per NissanConnect\* \*\*

5. Impianto audio\* (pag.173)
  - NissanConnect\* \*\*
6. Airbag passeggero anteriore (pag.44)
7. Cassetto portaoggetti (pag.110)
8. Riscaldamento e climatizzatore (pag.166)
9. Interruttore di accensione a pulsante\* (pag.200)
10. Palette del cambio sul volante\* (pag.208)

\*: Se in dotazione

\*\* : Fare riferimento al Libretto di uso NissanConnect, fornito separatamente.

## GUIDA A DESTRA

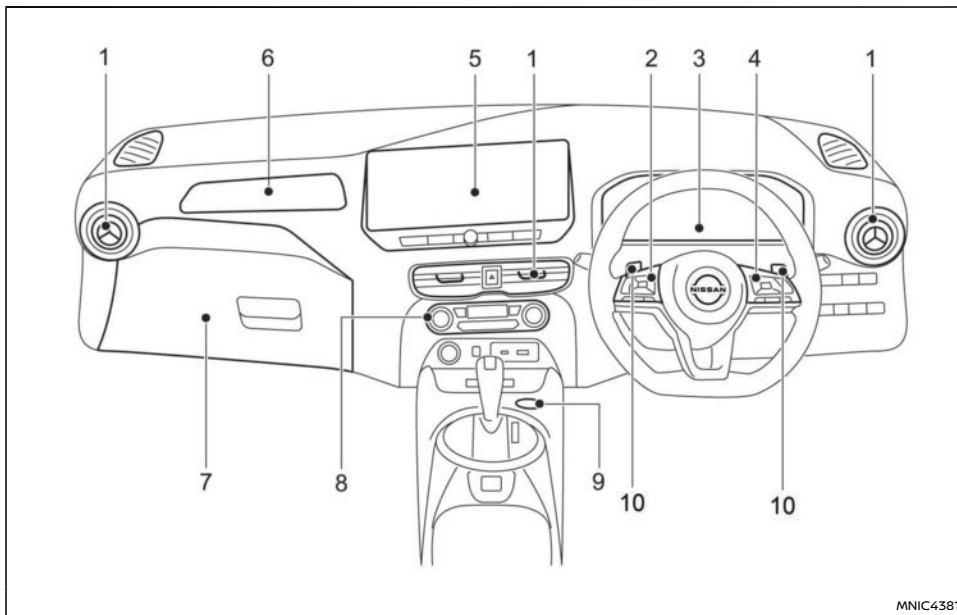

1. Bocchette di ventilazione sinistra, centrale e destra (pag.166)
2. Interruttori al volante
  - Interruttori display informativo multifunzione (pag.74)
  - Comando audio\* (pag.182)

3. Strumenti, indicatori, spie di avvertimento/controllo, display informativo multifunzione (pag.11, pag.62, pag.74)
4. Interruttori al volante
  - Interruttore ProPILOT Assist\* (pag.269)
  - Interruttore Assistenza alla guida\*

(pag.242)

- Cruise control\* (pag.237)
- Limitatore di velocità\* (pag.239)
- Integrazione telefono cellulare per NissanConnect\* \*\*

5. Impianto audio\* (pag.173)
  - NissanConnect\* \*\*
6. Airbag passeggero anteriore (pag.44)
7. Cassetto portaoggetti (pag.110)
8. Riscaldamento e climatizzatore (pag.166)
9. Interruttore di accensione a pulsante\* (pag.200)
10. Palette del cambio sul volante\* (pag.208)

\*: Se in dotazione

\*\* : Fare riferimento al Libretto di uso NissanConnect, fornito separatamente.



# STRUMENTI E INDICATORI

## MODELLI CON DISPLAY STRUMENTI ANALOGICO A COLORI

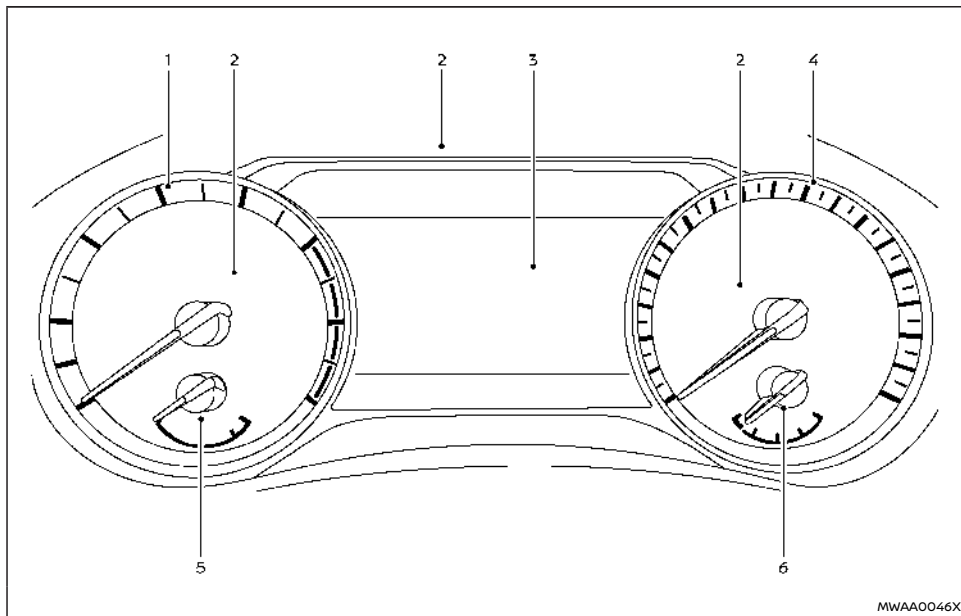

- |                                      |   |
|--------------------------------------|---|
| 1. Contagiri                         | 5. Indicatore temperatura liquido refrigerante motore |
| 2. Spie di avvertimento e controllo  | 6. Indicatore livello carburante                      |
| 3. Display informativo multifunzione |   |
| 4. Tachimetro                        |   |

### ATTENZIONE

- Per la pulizia, usare un panno morbido inumidito con acqua. Non usare panni ruvidi, alcol, benzina, diluente, qualsiasi tipo di solvente o fazzoletti di carta impregnati di detergenti chimici. Questi graffiano o causano lo scolorimento del vetro.
- Non spruzzare liquidi (ad esempio acqua) sulla copertura del quadro strumenti. Lo spruzzo può causare l'avaria del sistema.

## MODELLI CON DISPLAY A SCHERMO INTERO

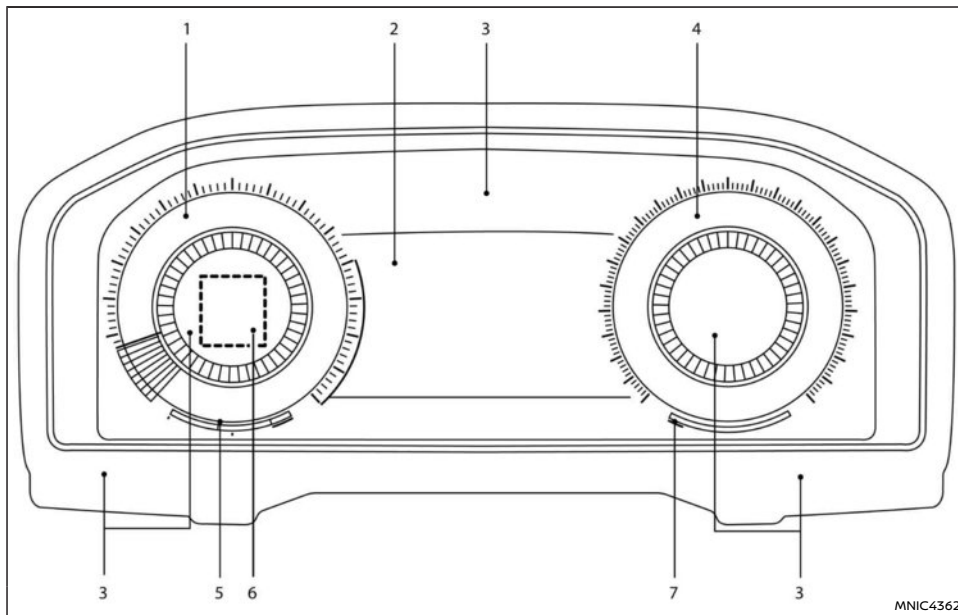

1. Contagiri
2. Display informativo multifunzione
3. Spie di avvertimento e controllo
4. Tachimetro

5. Indicatore temperatura liquido refrigerante motore
6. Display personalizzato
7. Indicatore livello carburante

## ATTENZIONE

- Per la pulizia, usare un panno morbido inumidito con acqua. Non usare panni ruvidi, alcol, benzina, diluente, qualsiasi tipo di solvente o fazzoletti di carta impregnati di detergenti chimici. Questi graffiano o causano lo scolorimento del vetro.
- Non spruzzare liquidi (ad esempio acqua) sul vetro dello strumento. La spruzzata di liquido può causare il malfunzionamento del sistema.

## VANO MOTORE



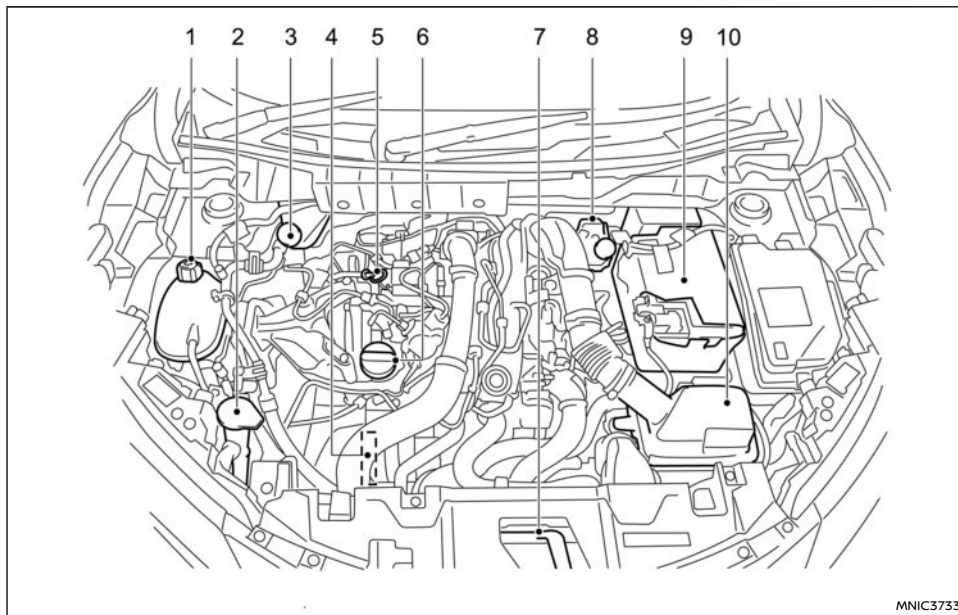



### MOTORE HR10DDT









1. Serbatoio liquido refrigerante motore (pag.373)
2. Serbatoio liquido di lavaggio (pag.379)
3. Serbatoio liquido freni/frizione\* (guida a destra), (pag.378)
4. Cinghia di trasmissione (pag.384)
5. Asta di livello olio motore (pag.374)
6. Tappo bocchettone di rifornimento olio motore (pag.375)
7. Leva di sgancio del cofano (pag.135)
8. Serbatoio liquido freni/frizione\* (guida a sinistra), (pag.378)
9. Batteria (pag.379)
10. Filtro dell'aria (pag.385)

- \*: Se in dotazione

## SUPPORTI ALLA GUIDA (se in dotazione)

Nome sistema	Abbreviazione	Icona	Descrizione	Pagina
Mantenimento corsia*			Il sistema di mantenimento corsia avverte il conducente quando il veicolo sta iniziando a uscire dalla corsia di marcia.	230
Assistenza sterzata *			Il sistema Assistenza sterzata aiuta il conducente a mantenere il veicolo al centro della corsia di marcia.	242
Cruise control*			Il sistema Cruise control consente al conducente di impostare e mantenere una velocità costante.	237
ProPILOT* Assist o Assistenza alla guida*			I sistemi ProPILOT Assist o Assistenza alla guida combinano l'Intelligent Cruise Control, l'Assistenza sterzata e l'Intervento su angolo cieco.	269
Limitatore di velocità *			Il limitatore di velocità permette di impostare il limite di velocità desiderato.	239
Avviso su angolo cieco *	BSW		Durante la guida del veicolo, il sistema BSW (Blind Spot Warning - Avviso su angolo cieco) avvisa il conducente della presenza di altri veicoli nelle corsie adiacenti.	215
Intelligent Blind Spot Intervention*			Il sistema Intelligent Blind Spot Intervention avvisa il conducente della presenza di altri veicoli nelle corsie adiacenti durante il cambio di corsia e lo aiuta a riportare il veicolo al centro della corsia di marcia.	215

Nome sistema	Abbreviazione	Icona	Descrizione	Pagina
Assistenza alla segnaletica stradale*	TSA		Il sistema di assistenza alla segnaletica stradale (TSA) fornisce al conducente informazioni sull'ultimo limite di velocità rilevato, utilizzando la visualizzazione del limite di velocità e la funzione di avviso di eccesso di velocità.	
Intelligent Emergency Braking*	IEB		Il sistema IEB può aiutare il conducente qualora ci sia il rischio di uno scontro frontale con il veicolo che precede nella stessa corsia di marcia o con un pedone o ciclista.	296
Avviso traffico trasversale posteriore *	RCTA		Quando il veicolo è in retromarcia, il sistema RCTA è progettato per rilevare altri veicoli in avvicinamento dai lati sinistro o destro del veicolo.	225
Sistema antibloccaggio freni	ABS		Il sistema ABS comanda i freni su ogni ruota in modo da impedirne il bloccaggio durante le frenate di emergenza o le frenate su fondo stradale sdruciolevole.	320
Controllo elettronico di stabilità	ESP		Il sistema ESP regola la pressione dei freni sulle ruote e la coppia motore per contribuire a migliorare la stabilità del veicolo.	321
Assistenza alla partenza in salita*	HSA		Il sistema di assistenza alla partenza in salita mantiene automaticamente frenato il veicolo per prevenire il rotolamento all'indietro durante una sosta in pendenza.	324
Intelligent Driver Attention Alert*			Il sistema Intelligent Driver Attention Alert aiuta ad avvisare il guidatore se rileva una mancanza di attenzione o stanchezza alla guida.	309

\*: Se in dotazione

**MEMO**

# 1 Sicurezza – sedili, cinture di sicurezza e sistema di ritenuta supplementare

Sedili .....	18	Sistema delle cinture di sicurezza con pretensionatore .....	28
Sedili anteriori .....	19	Sicurezza dei bambini .....	29
Sedili riscaldabili (se in dotazione) .....	19	Neonati e bambini .....	30
Sedili posteriori .....	19	Bambini più grandi .....	30
Bracciolo anteriore .....	20	Requisiti di legge .....	30
Poggiatesta .....	20	Sistemi di ritenuta per bambini .....	30
Componenti del poggiatesta posteriore .....	21	Precauzioni sull'uso dei seggiolini per bambini .....	30
Rimuovere .....	21	Informazioni sul seggiolino per bambini e ISOFIX .....	32
Montare .....	21	Sistema di ritenuta per bambini ISOFIX .....	36
Regolare .....	21	Ancoraggio del seggiolino per bambini .....	37
Cinture di sicurezza .....	22	Installazione del seggiolino mediante ISOFIX .....	38
Precauzioni sull'utilizzo delle cinture di sicurezza .....	22	Installazione del seggiolino mediante la cintura di sicurezza a tre punti .....	40
Sicurezza dei bambini .....	24	Sistema di ritenuta supplementare (SRS) .....	44
Donne in stato di gravidanza .....	24	Precauzioni sul sistema di ritenuta supplementare (SRS) .....	44
Persone ferite .....	24	Sistemi airbag .....	48
Promemoria per le cinture di sicurezza .....	24	Procedura di riparazione e sostituzione .....	52
Cintura di sicurezza a tre punti .....	26		
Manutenzione delle cinture di sicurezza .....	28		

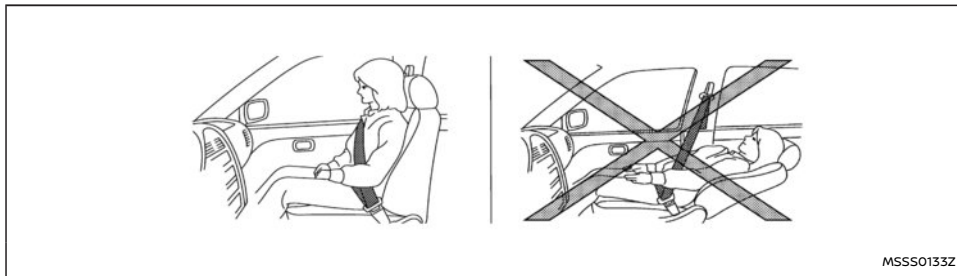

Stare seduti dritti e ben appoggiati allo schienale

## AVVERTIMENTO

- Non inclinare lo schienale del sedile durante il viaggio. Può essere pericoloso. In tal caso la cintura diagonale non potrà aderire perfettamente al corpo. Di conseguenza in un incidente, l'occupante potrebbe essere lanciato nella cintura e riportare lesioni al collo o altre lesioni gravi. Potrebbe inoltre scivolare sotto la cintura subaddominale e subire gravi lesioni interne.
- Per garantire la massima protezione durante la marcia del veicolo, il sedile deve essere raddrizzato. Stare seduti sul sedile in posizione eretta e ben appoggiati allo schienale con i piedi per terra e regolare correttamente il sedile. Vedere "Precauzioni sull'utilizzo delle cinture di sicurezza" (pag.22).
- Non regolare il sedile di guida durante la marcia. Il sedile potrebbe muoversi im-

provvisamente e causare la perdita di controllo del veicolo.

- Dopo la regolazione, spostarsi delicatamente sul sedile avanti e indietro per accertarsi che sia bloccato correttamente.
- Non lasciare bambini incustoditi a bordo del veicolo. Potrebbero inavvertitamente azionare interruttori o comandi, oppure mettere in movimento il veicolo. Bambini incustoditi possono facilmente rimanere coinvolti in gravi incidenti.
- Per evitare il rischio di lesioni anche mortali a causa dell'azionamento non intenzionale del veicolo e/o dei suoi sistemi, non lasciare bambini, adulti invalidi o animali domestici incustoditi a bordo del veicolo. Inoltre, la temperatura all'interno di un veicolo chiuso in una giornata calda può salire rapidamente a tal punto da causare un rischio notevole di lesioni o morte a persone e animali domestici.

- Lo schienale non deve essere inclinato più di quanto necessario per stare comodi. Le cinture di sicurezza sono più efficaci se il passeggero è seduto in posizione eretta e ben appoggiato allo schienale. Se lo schienale è inclinato, il rischio di scivolare sotto la cintura addominale, con conseguenti lesioni, è maggiore.
- Quando si raddrizzano gli schienali, assicurarsi che siano perfettamente bloccati. Non bloccandoli nella maniera opportuna, i passeggeri potrebbero subire lesioni in caso di incidente o frenata improvvisa. Dopo che lo schienale del sedile è stato sbloccato, muoverlo avanti e indietro per verificare se è correttamente bloccato.
- Quando si utilizza il veicolo per il trasporto di carichi, ancorarli adeguatamente per evitarne lo spostamento durante la marcia. Fare in modo che il carico non superi l'altezza degli schienali dei sedili. In caso di frenata improvvisa o di collisione, un carico non ancorato potrebbe provocare lesioni personali.
- Non permettere a nessuno di viaggiare nel vano bagagli o sul sedile posteriore quando è ripiegato. L'uso di queste aree del veicolo sprovviste degli adeguati dispositivi di ritenuta, può portare a gravi lesioni in caso di incidente o di frenata improvvisa.



## ATTENZIONE

Durante la regolazione dei sedili, evitare il contatto con parti mobili che potrebbero causare lesioni e/o danni.

## SEDILI ANTERIORI

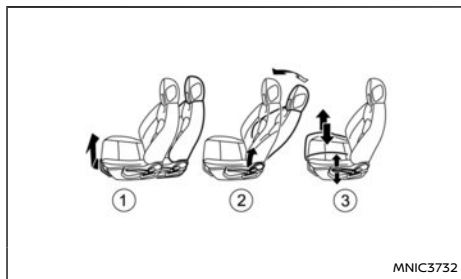

## Regolazione sedile

### Inclinazione schienale:

Tirare la leva ① verso l'alto e tenerla in posizione facendo scorrere il sedile in avanti o all'indietro fino alla posizione desiderata. Rilasciare la leva per bloccare il sedile in posizione.

### Inclinazione:

## ATTENZIONE

Spostando in avanti o indietro i sedili, o riportando lo schienale inclinato all'indietro nella posizione verticale, trattenere lo schienale durante il movimento. Non trattenendo lo

schienale, il sedile o lo schienale si sposterà improvvisamente e potrebbe causare lesioni.

Per inclinare lo schienale, tirare la leva ② e tenerla completamente sollevata, appoggiandosi all'indietro. Per riportare lo schienale in avanti, tirare la leva e tenerla completamente sollevata, piegandosi in avanti. Tenere completamente sollevata la leva mentre si regola lo schienale. Rilasciare la leva quando lo schienale è fermo e nella posizione di inclinazione desiderata.

La funzione di inclinazione permette la corretta regolazione dello schienale per occupanti di diversa statura, per un comfort maggiore e un'aderenza ottimale della cintura di sicurezza, vedere "Precauzioni sull'utilizzo delle cinture di sicurezza" (pag.22). Lo schienale può anche essere reclinato per consentire agli occupanti di riposare quando il veicolo è fermo e in posizione P (parcheggio) o N (folle) con il freno di stazionamento innestato.

### Regolazione sedile in altezza (se in dotazione):

Tirare o premere ripetutamente la leva di regolazione ③ per portare il sedile all'altezza desiderata.

## SEDILI RISCALDABILI (se in dotazione)

I sedili anteriori possono essere riscaldati per mezzo di riscaldatori incorporati. Gli interruttori sono situati nel quadro strumenti e possono essere azionati indipendentemente tra loro. Per maggiori informazioni sui sedili riscaldabili, vedere "Riscaldamento sedile (se in dotazione)" (pag.107).

## SEDILI POSTERIORI

### Ripiegamento

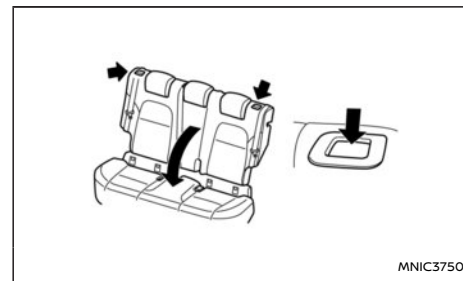

La capacità di carico del vano bagagli può essere aumentata ripiegando in avanti i sedili posteriori, come illustrato.

### Per ripiegare il sedile:

1. Accertarsi che i poggiatesta siano riposti correttamente, vedere "Poggiatesta" (pag.20).

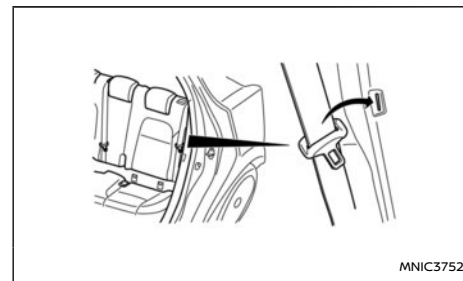

- Quando si ripiega in avanti il sedile posteriore, le cinture di sicurezza laterali possono essere sistemate e riposte nell'apposito alloggiamento, mostrato in figura.
- Sbloccare lo schienale premendo il meccanismo di bloccaggio.
- Ripiegare il sedile in avanti, come illustrato.

### Per riportare il sedile nella posizione verticale:

- Accertarsi che le cinture di sicurezza non ostacolino il meccanismo di bloccaggio del sedile.
- Sollevare lo schienale e spingerlo fermamente per bloccarlo.
- Accertarsi che il pulsante di blocco si sia risollevato e tirare con decisione lo schienale per verificare che sia saldamente bloccato.

### ATTENZIONE

**Accertarsi che la cintura di sicurezza non sia incastrata nella leva di sgancio o in una qualsiasi altra parte del veicolo.**

### BRACCIOLO ANTERIORE

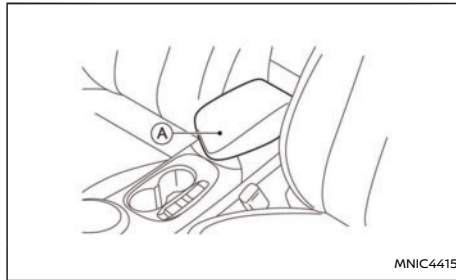

MNIC4415

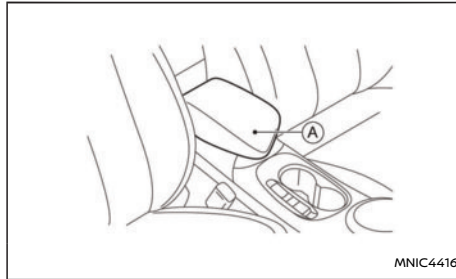

MNIC4416

Il coperchio del cassetto della consolle (A) può essere usato come bracciolo.

### ⚠ AVVERTIMENTO

I poggiatesta intendono integrare gli altri sistemi di sicurezza del veicolo. Essi garantiscono maggiore sicurezza e protezione quando si è alla guida e riducono il rischio di lesioni in caso di determinati tamponamenti. Regolare i poggiatesta in maniera corretta, come descritto nel presente capitolo. Controllare la regolazione e la posizione del poggiatesta dopo che il sedile è stato utilizzato da qualcun altro. Non fissare nulla alle aste del poggiatesta e non rimuovere il poggiatesta. Non utilizzare il sedile se il poggiatesta è stato smontato. Se è stato smontato il poggiatesta, rimontarlo e regolarlo correttamente prima di fare accomodare un passeggero sul sedile. La mancata osservanza di questa raccomandazione può ridurre l'efficacia dei poggiatesta. Ciò potrebbe aumentare il rischio di lesioni gravi o mortali in caso di collisione.

- I poggiatesta posteriori prevedono un'unica tacca di bloccaggio per fissarli al telaio del sedile.
- Regolazione corretta:
  - Per quanto riguarda il poggiatesta posteriore, alzarlo nella posizione di bloccaggio prima dell'uso. Quando il poggiatesta si trova nella posizione di base, il sedile non dovrebbe essere occupato.
- Se il poggiatesta è stato smontato, rimontarlo e bloccarlo in posizione prima di fare accomodare qualcuno in quel sedile.

## COMPONENTI DEL POGGIATESTA POSTERIORE

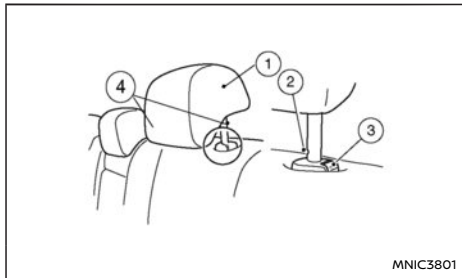

1. Poggiatesta rimovibile
2. Unica tacca
3. Pulsante di bloccaggio
4. Aste

## RIMUOVERE

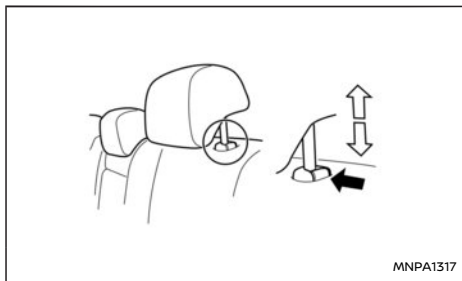

Per rimuovere il poggiatesta, procedere nel modo seguente.

1. Ripiegare in avanti il sedile posteriore. Vedere "Sedili posteriori" (pag.19).
2. Tirare il poggiatesta verso l'alto fino alla posizione superiore.
3. Tenere premuto il pulsante di bloccaggio.
4. Rimuovere il poggiatesta dal sedile.
5. Riporre il poggiatesta in un luogo sicuro e accertarsi di fissarlo adeguatamente all'interno del veicolo.
6. Rimontare e regolare correttamente il poggiatesta prima che un occupante utilizzi il rispettivo sedile.

## MONTARE

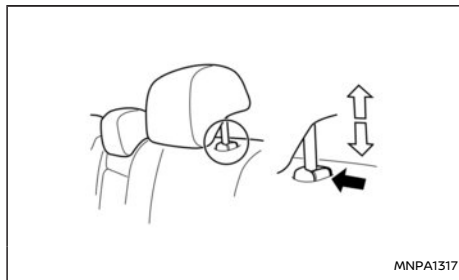

1. Allineare le aste del poggiatesta con i fori presenti nel sedile. Assicurarsi che il poggiatesta sia posizionato nel senso corretto. L'asta con la tacca di regolazione deve essere

inserita nel foro dotato di pulsante di bloccaggio.

2. Tenere premuto il pulsante di bloccaggio e spingere in basso il poggiatesta.
3. Regolare correttamente il poggiatesta prima che un occupante possa sedersi sul rispettivo sedile.

## REGOLARE

### Rialzare

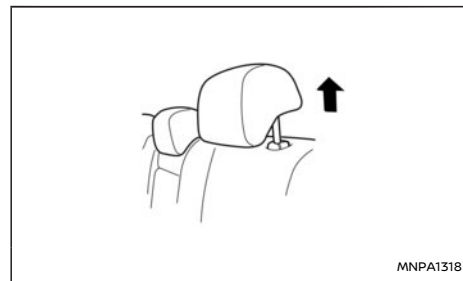

Per rialzare il poggiatesta, tirarlo verso l'alto come illustrato in figura.

## CINTURE DI SICUREZZA

### Abbassare

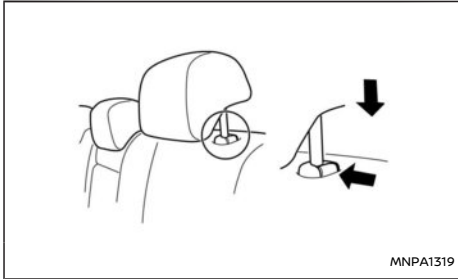

Per abbassarlo, tenere premuto il pulsante di bloccaggio e spingere in basso il poggiatesta, come illustrato in figura.

### PRECAUZIONI SULL'UTILIZZO DELLE CINTURE DI SICUREZZA

Se si allacciano correttamente le cinture di sicurezza, si siede con il busto eretto e ben appoggiato allo schienale, le possibilità di lesioni o morte in un incidente e/o la gravità delle lesioni possono essere notevolmente ridotte. NISSAN raccomanda vivamente al conducente e a tutti i passeggeri di allacciare la cintura di sicurezza in qualsiasi condizione di marcia, indipendentemente dal fatto che il proprio posto sia dotato di airbag.



**Stare seduti dritti e ben appoggiati allo schienale**



**Stare seduti dritti e ben appoggiati allo schienale**

### AVVERTIMENTO

Quando si usano le cinture di sicurezza, rispettare le seguenti avvertenze. La mancata osservanza di queste avvertenze può aumentare la possibilità e/o la gravità di lesioni riportate durante un incidente.

- Ogni persona che viaggia su questo veicolo deve indossare una cintura di sicurezza in qualsiasi situazione di marcia. Bambini devono essere sistemati sui sedili posteriori con l'aiuto di seggiolini adeguati.
- La cintura di sicurezza deve essere adeguatamente regolata in modo ergonomico. L'inosservanza di queste precauzioni può compromettere l'efficacia dell'intero sistema di ritenuta e aumentare il rischio di lesioni o la loro gravità in caso di incidente. Se si indossa la cintura in modo improprio, si possono riportare gravi lesioni o rimanere uccisi.

- Posizionare la cintura diagonale sopra la spalla facendole attraversare il torace. Non far passare la cintura dietro la schiena, sotto il braccio o sul collo. La cintura deve essere tenuta distante dal viso e dal collo, senza cadere dalla spalla.
- Posizionare la cintura orizzontale il più in basso possibile, facendola aderire INTORNO AI FIANCHI, NON ALLA VITA. Se indossata troppo in alto, la cintura subaddominale potrebbe aumentare il rischio di lesioni interne in caso di incidente.
- Le cinture di sicurezza sono progettate per poggiare sulla struttura ossea del corpo e vanno portate, secondo i casi, sulla bassa zona pelvica o sulla zona pelvica, sul torace e sulle spalle; evitare di indossare la cinghia orizzontale sulla zona addominale.
- L'utente non deve effettuare modifiche o aggiunte che possono impedire ai dispositivi di regolazione delle cinture di sicurezza o all'intero sistema di mettere opportunamente in tensione le stesse cinture.
- Le cinture di sicurezza devono aderire il più saldamente possibile al corpo senza però risultare scomode, affinché possano fornire la protezione per cui sono state progettate. Una cintura allentata riduce notevolmente la protezione di chi la indossa.
- Accertarsi che la linguetta della cintura di sicurezza sia fissata correttamente nella corrispondente fibbia.

- Non indossare la cintura con i nastri girati o attorcigliati. Questo può comprometterne l'efficacia.
- Non consentire a più di una persona di utilizzare la stessa cintura di sicurezza.
- Non trasportare nel veicolo più persone di quante sono le cinture di sicurezza a disposizione.
- Ciascun gruppo cintura deve essere usato da un solo passeggero; è pericoloso mettere una cintura intorno a un bambino seduto in braccio a un passeggero.
- Se la spia di avvertimento delle cinture di sicurezza rimane accesa con l'interruttore di accensione in posizione ON, le porte chiuse e le cinture allacciate, potrebbe essere presente un malfunzionamento nel sistema. Fare controllare il sistema da un concessionario NISSAN o un'officina qualificata.
- Non apportare modifiche al sistema delle cinture di sicurezza. Ad esempio, non modificare la cintura, aggiungere materiale o installare dispositivi che possono cambiare la sistemazione o il tensionamento della cintura. Ciò potrebbe compromettere il funzionamento del sistema delle cinture di sicurezza. La modifica o la manomissione del sistema delle cinture di sicurezza può causare gravi lesioni alle persone.
- Dopo l'attivazione, il pretensionatore della cintura di sicurezza non può essere riutilizzato e deve essere sostituito insieme al

riavvolgitore. Rivolgersi a un concessionario NISSAN o a un'officina qualificata.

- La rimozione e l'installazione dei componenti del sistema delle cinture di sicurezza con pretensionatore devono essere effettuate da un concessionario NISSAN o un'officina qualificata.
- A seguito di un qualsiasi impatto, tutti i gruppi delle cinture di sicurezza, compresi i riavvolgitori e i dispositivi di fissaggio, devono essere ispezionati da un concessionario NISSAN o un'officina qualificata. NISSAN raccomanda di sostituire tutti i gruppi delle cinture di sicurezza che furono in uso durante una collisione, a meno che questa non sia stata di lieve entità e le cinture siano integre e continuino a funzionare correttamente. In presenza di danni o anomalie di malfunzionamento, controllare ed eventualmente sostituire anche i gruppi cintura non in uso durante la collisione.
- I seggiolini per bambini con i relativi dispositivi di fissaggio devono essere controllati dopo una collisione. Seguire sempre le istruzioni del produttore del seggiolino per quanto riguarda il controllo da effettuare e le raccomandazioni per la sostituzione. Sostituire il seggiolino in caso di danneggiamento.
- È essenziale sostituire tutti i componenti della cintura di sicurezza dopo che è stata indossata in un impatto grave, anche se

non vi sono segni evidenti di danni al sistema.

- Fare attenzione a non contaminare il tessuto delle cinture con lucidi, oli e sostanze chimiche, in particolare l'acido della batteria. Una pulizia sicura delle cinture può essere fatta con sapone delicato e acqua. Se si notano sfilacciature, contaminazioni o danni al tessuto, sostituire le cinture.

## SICUREZZA DEI BAMBINI

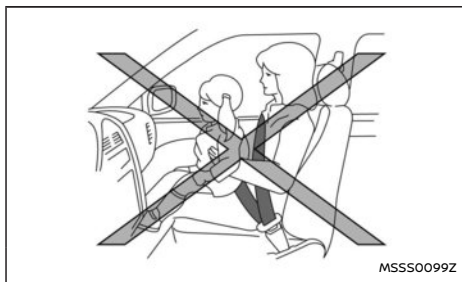

### Neonati o bambini piccoli

NISSAN consiglia di sistemare bambini o neonati sugli appositi seggiolini di sicurezza installati sui sedili posteriori. Secondo le statistiche sugli incidenti, i bambini sono più al sicuro se vengono legati correttamente sul sedile posteriore anziché su quello anteriore. Vedere "Sistemi di ritenuta per bambini" (pag.30). Scegliere un seggiolino adatto

al veicolo e rispettare sempre le istruzioni fornite dal fabbricante per quanto concerne l'installazione e l'uso.

### Bambini

I bambini troppo grandi per accomodarsi nei seggiolini di sicurezza devono sedersi sui sedili del veicolo e allacciarsi con le cinture di sicurezza convenzionali.

L'uso di un apposito cuscino (disponibile in commercio) può essere utile poiché, alzando il livello di seduta del bambino, consente un uso confortevole e adeguato della cintura diagonale evitando che questa entri in contatto con il volto o il collo del bambino. Il cuscino deve alzare il livello di seduta del bambino in modo che la cintura diagonale sia posizionata correttamente sulla parte alta e media della spalla e la cintura subaddominale in basso sui fianchi. Il cuscino deve essere adatto al sedile del veicolo. Non appena il bambino è cresciuto e la cintura diagonale non poggia più sul volto o sul collo, può usare la cintura diagonale senza dover ricorrere al cuscino.

### AVVERTIMENTO

**Non permettere ai bambini di stare in piedi o in ginocchio sui sedili e non farli viaggiare nel vano bagagli quando il veicolo è in movimento.**

## DONNE IN STATO DI GRAVIDANZA

NISSAN consiglia l'uso delle cinture di sicurezza anche alle donne in stato di gravidanza. La cintura va indossata in maniera aderente, con la sezione subaddominale posizionata il più in basso possibile intorno ai fianchi, non alla vita. Far passare la cintura diagonale sopra la spalla e attraverso il torace. Non far passare la cintura subaddominale/diagonale sulla zona addominale. Per raccomandazioni specifiche, rivolgersi al proprio medico.

## PERSONE FERITE

NISSAN consiglia l'uso delle cinture di sicurezza anche alle persone ferite, compatibilmente con il tipo di ferita. Consultare un medico per le raccomandazioni più specifiche del caso.

## PROMEMORIA PER LE CINTURE DI SICUREZZA

I promemoria per le cinture di sicurezza avvertono il conducente se uno degli occupanti del veicolo non ha allacciato correttamente la propria cintura di sicurezza.

### AVVERTIMENTO

**NISSAN consiglia vivamente a tutti gli occupanti della vettura di allacciare la propria cintura di sicurezza in qualsiasi situazione di marcia. L'inosservanza di questa precauzione può compromettere l'efficacia dell'intero sistema di ritenuta e aumentare il rischio di lesioni o la loro gravità in caso di incidente. Non allacciandosi la cintura, si possono verificare lesioni gravi o letali.**

Se per legare il neonato o bambino viene utilizzato un sistema di ritenuta ISOFIX appropriato con l'integrazione degli appositi dispositivi di sicurezza, non ci sarà bisogno di usare le cinture di sicurezza del veicolo. Vedere "Sistemi di ritenuta per bambini" (pag.30).

### Spia di avvertimento cinture di sicurezza

La spia di avvertimento delle cinture di sicurezza situata nella copertura della telecamera (parabrezza) si accende immediatamente quando l'interruttore di accensione è portato in posizione ON o START e la cintura di sicurezza di uno degli occupanti non è stata allacciata. Vedere "Spie di avvertimento, spie di controllo e segnali acustici" (pag.62) per ulteriori dettagli.

Se la velocità del veicolo è superiore a 15 km/h (circa 10 miglia/h), la spia lampeggia e un cicalino suona.

Il cicalino continua a suonare per almeno 95 secondi o fino a quando tutti gli occupanti non abbiano allacciato le loro cinture di sicurezza.

La spia continua a lampeggiare fino a quando tutti gli occupanti non abbiano allacciato le loro cinture di sicurezza.

### Display dello stato degli occupanti

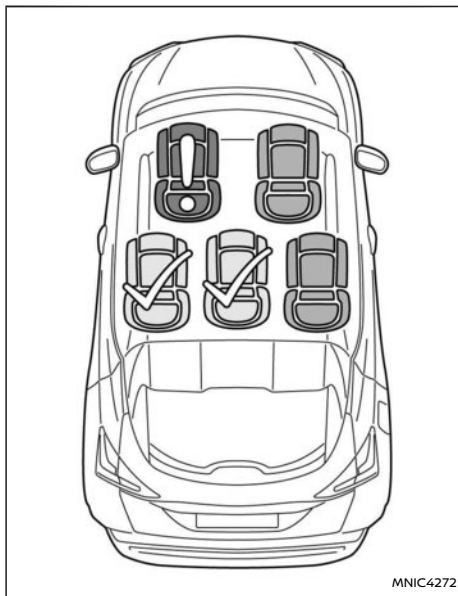

Oltre alla spia di avvertimento, sul display informativo multifunzione appare il display dello stato degli occupanti (Vedere "Display informativo multifunzione" (pag.74)) nel caso in cui la cintura di sicurezza di uno degli occupanti non venisse allacciata.

Il display rimane visualizzato fino a quando gli

occupanti non allacciano le loro cinture di sicurezza, o fino o quando il conducente non conferma di averne preso atto premendo l'interruttore <OK> al volante.

Se uno degli occupanti slaccia la cintura di sicurezza o la velocità del veicolo supera i 15 km/h (circa 10 miglia/h) mentre una delle cinture di sicurezza non è allacciata, il display dello stato degli occupanti riappare.

Il sedile del conducente è sempre considerato occupato.



**Sedile rosso con punto esclamativo:** Il sedile corrispondente è occupato e la cintura di sicurezza non è allacciata.



**Sedile verde con simbolo di spunta:** La cintura di sicurezza corrispondente è allacciata.



**Sedile grigio:** Il sedile corrispondente non è occupato.



### AVVERTIMENTO

- **Passeggeri leggeri, inclusi bambini, potrebbero non essere rilevati dal sistema di promemoria delle cinture di sicurezza.**
- **Quando sul sedile vengono posizionati bagagli pesanti, il promemoria delle cinture di sicurezza potrebbe essere attivato. Tali bagagli devono essere sistemati e legati nel bagagliaio, poiché durante una frenata improvvisa o in caso di incidente, i**

bagagli non legati possono causare lesioni. Usare le cinture di sicurezza solo per legare persone e per fissare i sistemi di ritenuta per bambini (Vedere "Sistemi di ritenuta per bambini" (pag.30)). Non usarle mai per legare i bagagli poiché potrebbero essere danneggiate, compromettendo la loro efficacia se indossate successivamente da persone.

- Se la spia di avvertimento delle cinture di sicurezza rimane accesa con l'interruttore di accensione in posizione ON, le porte chiuse e le cinture allacciate, potrebbe indicare la presenza di un malfunzionamento nel sistema. Fare controllare il sistema da un concessionario NISSAN o un'officina qualificata.
- Non apportare modifiche al sistema di memoria delle cinture di sicurezza.

## CINTURA DI SICUREZZA A TRE PUNTI

### AVVERTIMENTO

- Non inclinare lo schienale del sedile durante il viaggio. Può essere pericoloso. In tal caso la cintura diagonale non potrà aderire perfettamente al corpo. Di conseguenza in un incidente, l'occupante potrebbe essere lanciato nella cintura e riportare lesioni al collo o altre lesioni gravi. Potrebbe inoltre scivolare sotto la cintura subaddominale e subire gravi lesioni interne.
- Per garantire la massima protezione du-

rante la marcia del veicolo, il sedile deve essere raddrizzato. Stare seduti sul sedile in posizione eretta e ben appoggiati allo schienale con i piedi per terra e la cintura di sicurezza allacciata e correttamente regolata.

## Come allacciare le cinture di sicurezza

1. Regolare il sedile. (Vedere "Sedili" (pag.18).)
2. Estrarre lentamente la cintura di sicurezza dal riavvolgitore e inserire la linguetta nella fibbia facendola scattare.



- Il riavvolgitore è progettato per bloccarsi in caso di estrazione rapida, frenata brusca o collisione. Se viene tirata lentamente, la cintura di sicurezza scorre e consente all'occupante una certa libertà di movimento sul sedile.
- Se la cintura si blocca prima di arrivare alla fibbia di aggancio, farla riavvolgere dopo aver dato uno strattone con forza.

Quindi tirare la cintura gentilmente dal riavvolgitore.

3. Posizionare la fascia orizzontale della cintura in basso e bene aderente ai fianchi come mostrato.



4. Tirare la cintura diagonale verso l'avvolgitore per tendere bene la cintura. Far passare la cintura diagonale sopra la spalla e attraverso il torace.



## Come slacciare le cinture di sicurezza

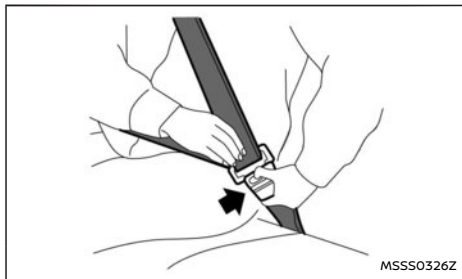

Per slacciare la cintura di sicurezza, premere il pulsante sulla fibbia. La cintura di sicurezza si riavvolgerà automaticamente.

## Controllo del funzionamento delle cinture di sicurezza

I riavvolgitori sono progettati per bloccare il movimento della cintura in due situazioni diverse:

- Quando la cintura viene tirata rapidamente dal riavvolgitore.
- Quando il veicolo rallenta rapidamente.

Per aumentare la fiducia nei confronti delle cinture di sicurezza, controllarne il funzionamento nel modo seguente:

- Afferrare la cintura diagonale e tirarla in avanti con uno strattone. Il riavvolgitore dovrebbe bloccarsi e impedire un ulteriore movimento della cintura.

Se il riavvolgitore non si blocca durante questi controlli o per qualsiasi informazione sul funzio-

namento delle cinture, consultare il concessionario NISSAN o un'officina qualificata.

## Regolazione dell'altezza di ancoraggio della cintura diagonale

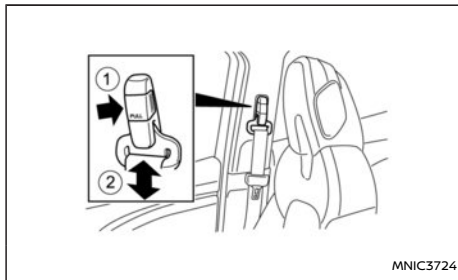

L'altezza dell'ancoraggio della cintura diagonale deve essere regolata nella posizione che meglio si adatta al passeggero. (Vedere "Precauzioni sull'utilizzo delle cinture di sicurezza" (pag.22).)

Per la regolazione, tirare il pulsante di regolazione ①, quindi spostare l'attacco superiore della cintura nella posizione preferita ② in modo che la cintura passi sopra il centro della spalla. La cintura va tenuta distante dal viso e dal collo, senza cadere dalla spalla. Rilasciare il pulsante di regolazione per bloccare l'ancoraggio della cintura diagonale in posizione.

### AVVERTIMENTO

- Dopo aver terminato la regolazione, rilasciare il pulsante e provare a spostare verso l'alto e verso il basso l'ancoraggio

della cintura diagonale per verificare che sia saldamente bloccata.

- L'altezza dell'ancoraggio della cintura diagonale deve essere regolata nella posizione che meglio si adatta al passeggero. L'inosservanza di queste precauzioni può compromettere l'efficacia dell'intero sistema di ritenuta e aumentare il rischio di lesioni o la loro gravità in caso di incidente.

## Sedile posteriore centrale

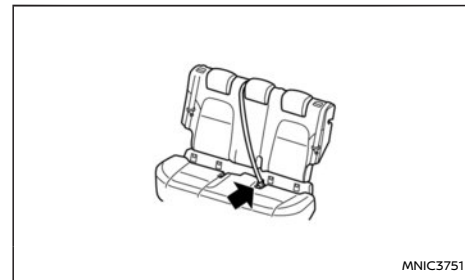

## SISTEMA DELLE CINTURE DI SICUREZZA CON PRETENSIONATORE

### AVVERTIMENTO

- La cintura di sicurezza con pretensionatore non può essere riutilizzata dopo l'attivazione. Essa va sostituita insieme al riavvolgitore.
- Se il veicolo è stato coinvolto in uno scontro frontale senza che si sia attivato il pretensionatore, fare controllare il sistema dei pretensionatori e, se necessario, farlo sostituire da un concessionario NISSAN o un'officina qualificata.
- Non apportare modifiche non autorizzate ai componenti o al cablaggio del sistema delle cinture di sicurezza con pretensionatore. Questo per evitare l'attivazione accidentale della cintura di sicurezza con pretensionatore o di comprometterne il funzionamento. Una manomissione del sistema può comportare gravi lesioni personali.
- Qualsiasi intervento sul sistema di pretensionamento o in sua prossimità deve essere effettuato esclusivamente da un concessionario NISSAN o da un'officina qualificata. L'installazione delle apparecchiature elettriche va anch'essa affidata ad un concessionario NISSAN o un'officina qualificata. Non utilizzare attrezzature elettriche di prova o tester non autorizzati sul sistema delle cinture di sicurezza con pretensionatore.
- In caso di smaltimento del pretensionatore o rottamazione del veicolo, contattare il concessionario NISSAN o l'officina qualifi-

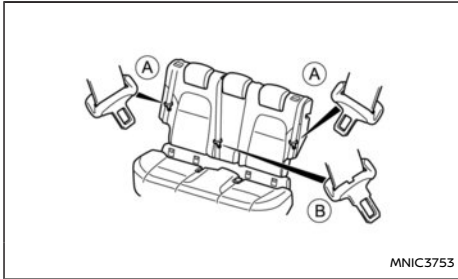

#### Selezionare la fibbia corretta del sedile:

La linguetta della cintura di sicurezza centrale è più lunga rispetto alle linguette delle cinture di sicurezza laterali e può essere inserita soltanto nella fibbia della cintura di sicurezza centrale. Le linguette delle cinture di sicurezza laterali possono essere inserite soltanto nelle fibbie laterali.

#### Sistemazione delle cinture di sicurezza posteriori

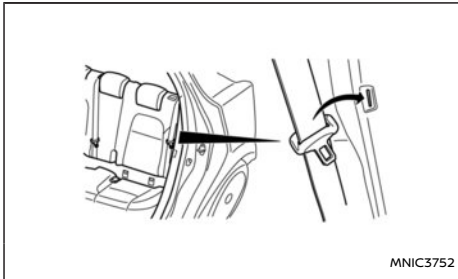

Quando si ripiega in avanti il sedile posteriore, le cinture di sicurezza laterali possono essere sistemate e riposte nell'apposito alloggiamento, mostrato in figura.

#### MANUTENZIONE DELLE CINTURE DI SICUREZZA

- **Per pulire il tessuto delle cinture**, utilizzare acqua e sapone o detergente specifico per la pulitura di tappezzerie o tappeti. Quindi strofinare con un panno e lasciare asciugare le cinture all'ombra. Non riavvolgere le cinture di sicurezza finché non sono completamente asciutte.
- **Se si accumula dello sporco nella guida** della cintura diagonale, il riavvolgimento delle cinture potrebbe avvenire più lentamente. Passare un panno asciutto e pulito sulla guida della cintura diagonale.
- **Controllare periodicamente che la cintura di sicurezza e i componenti metallici**, quali fibbie, linguette, riavvolgitori, fili flessibili e dispositivi di ancoraggio funzionino correttamente. Se si rilevano parti allentate o deteriorate oppure tagli o altri danni sul tessuto, sostituire l'intero gruppo cintura.

**cata. Le procedure corrette di smaltimento dei pretensionatori sono descritte nel Manuale di assistenza NISSAN appropriato. Procedure di smaltimento eseguite in modo improprio possono portare a lesioni personali.**

Le cinture di sicurezza con pretensionatore per i sedili anteriori si attivano insieme agli airbag anteriori. Se il veicolo è coinvolto in determinati tipi di collisioni, il pretensionatore provvede a tendere la cintura mediante il riavvolgitore della cintura di sicurezza.

Il pretensionatore è incorporato nel riavvolgitore della cintura di sicurezza. Questo tipo di cintura si utilizza allo stesso modo in cui si usano le cinture di tipo convenzionale.

Inoltre, la cintura di sicurezza del conducente è provvista di doppio pretensionamento. Sia il pretensionatore del riavvolgitore che il pretensionatore addominale forniscono una protezione significativa nell'eventualità di un incidente e aumentano pertanto le caratteristiche di sicurezza del vostro veicolo.

Al momento dell'attivazione del pretensionatore della cintura di sicurezza, si sente un grande boato, seguito dallo scarico di fumo. Il fumo non è nocivo, tuttavia è meglio non inalarlo dal momento che può provocare irritazione e soffocamento.

Quando l'interruttore di accensione viene girato in posizione ON o START, la spia airbag del sistema di ritenuta supplementare (SRS) si illumina. La spia di avvertimento airbag SRS si spegne dopo circa sette secondi, se il sistema è operativo. Se si

verifica una delle condizioni seguenti, gli airbag e/o le cinture di sicurezza con pretensionatore devono essere sottoposti ad assistenza ed è quindi necessario portare il veicolo presso il più vicino concessionario NISSAN o officina qualificata.

- La spia airbag rimane accesa dopo circa sette secondi.
- La spia airbag lampeggia ad intermittenza.
- La spia airbag non si accende.

Se non vengono controllati e riparati, il sistema di ritenuta supplementare (SRS) e/o il sistema delle cinture di sicurezza con pretensionatore potrebbero non funzionare correttamente. Questi sistemi pertanto devono essere controllati ed eventualmente riparati.

In caso di passaggio di proprietà del veicolo, si raccomanda di informare l'acquirente in merito al sistema delle cinture di sicurezza con pretensionatore e di consigliargli la lettura dei capitoli appropriati di questo manuale.

**I bambini hanno bisogno di adulti che li proteggano.**

**Devono essere legati in maniera appropriata.**

In aggiunta alle informazioni generali descritte in questo libretto, informazioni di sicurezza che riguardano i bambini sono disponibili presso numerose altre fonti, inclusi medici, insegnanti, uffici governativi per la sicurezza stradale e organizzazioni civili. Ogni bambino è diverso, pertanto esaminate il modo migliore per trasportare il vostro bambino.

Sono disponibili due tipi di sistemi di ritenuta per bambini di base:

- Rivolti in senso inverso di marcia
- Rivolti in senso di marcia

Il mezzo di ritenuta da utilizzare dipende dalla taglia del bambino. Generalmente, i neonati (fino ad un anno e di peso inferiore a 9 kg) devono essere sistemati in seggiolini rivolti nel senso inverso di marcia. I seggiolini rivolti nel senso di marcia sono disponibili per i bambini diventati troppo grandi per i seggiolini rivolti in senso inverso di marcia di età superiore ad un anno.



### AVVERTIMENTO

**Neonati e bambini necessitano di una protezione speciale. Le cinture di sicurezza del veicolo potrebbero non essere adatte al bambino. La fascia diagonale potrebbe accostarsi troppo al viso o al collo, mentre la cintura orizzontale potrebbe non aderire adeguatamente al bacino del bambino. In caso di incidente, una cintura di sicurezza posizionata scorrettamente potrebbe causare lesioni gravi**

**o addirittura mortali. Usare sempre sistemi di ritenuta appropriati per bambini.**

Un seggiolino per bambini può essere assicurato nel veicolo usando il sistema ISOFIX o le cinture di sicurezza in dotazione al veicolo, vedere "Sistemi di ritenuta per bambini" (pag.30) per maggiori informazioni.

**NISSAN consiglia di fare accomodare tutti i preadolescenti e bambini sui sedili posteriori. Secondo le statistiche sugli incidenti, i bambini sono più al sicuro se vengono legati correttamente sul sedile posteriore anziché su quello anteriore.**

**Questo è particolarmente importante dato che il vostro veicolo prevede un sistema di ritenuta supplementare (sistema airbag) per il passeggero anteriore. (Vedere "Sistema di ritenuta supplementare (SRS)" (pag.44).)**

### NEONATI E BAMBINI

NISSAN raccomanda di sistemare neonati e bambini piccoli in appositi seggiolini di sicurezza. Bisogna scegliere un seggiolino adatto al veicolo e al bambino e osservare scrupolosamente le istruzioni fornite dal produttore del seggiolino per quanto riguarda l'installazione e l'uso.

### BAMBINI PIÙ GRANDI

I bambini troppo grandi per stare seduti in un seggiolino devono essere legati per mezzo della cintura di sicurezza convenzionale. Se il sedile su cui è alloggiato il bambino è provvisto di una cintura diagonale che arriva all'altezza del viso o del collo del bambino, si può ricorrere all'impiego di un idoneo cuscino (reperibile in commercio). Il cuscino deve alzare il livello di seduta del bambino in modo che la cintura diagonale sia posizionata correttamente sulla parte alta e media della spalla e la cintura subaddominale in basso sui fianchi. Il cuscino deve essere compatibile con il sedile del veicolo. Non appena il bambino è cresciuto e la cintura diagonale non gli poggia più sul viso o sul collo, può fare a meno del cuscino usando la sola cintura di sicurezza. Esistono inoltre vari tipi di sistemi di ritenuta studiati appositamente per i bambini più grandi, da usare per garantire al bambino la massima protezione.

### REQUISITI DI LEGGE

Controllare i requisiti di legge vigenti nella vostra regione. Per esempio, nel Regno Unito i requisiti di legge vigenti prevedono che i seggiolini di sicurezza per bambini debbano essere usati in funzione dell'altezza e dell'età del bambino, vedere "Sistemi di ritenuta per bambini" (pag.30) per maggiori informazioni.

### PRECAUZIONI SULL'USO DEI SEGGIOLINI PER BAMBINI



### AVVERTIMENTO

- **Neonati e bambini devono sempre essere sistemati negli appositi seggiolini di sicurezza. Il mancato utilizzo di un idoneo sistema di ritenuta per bambini potrebbe essere causa di lesioni gravi o addirittura mortali.**
- **Neonati e bambini piccoli non devono mai essere trasportati tenuti in braccio. Nemmeno per l'adulto più forte è possibile resistere alle forze che si generano in un incidente grave. Il bambino potrebbe essere schiacciato tra l'adulto e parti del veicolo. Inoltre, non utilizzare la stessa cintura per proteggere sia l'adulto che il bambino.**
- **Neonati e bambini necessitano di una protezione speciale. Le cinture di sicurezza del veicolo potrebbero non essere perfet-**

tamente adatte al bambino. La fascia diagonale potrebbe accostarsi troppo al viso o al collo, mentre la cintura orizzontale potrebbe non aderire adeguatamente al bacino del bambino. In caso di incidente, una cintura di sicurezza posizionata scorrettamente potrebbe causare lesioni gravi o addirittura mortali.

- NISSAN raccomanda di installare il seggiolino sul sedile posteriore. Dalle statistiche sugli incidenti risulta che i bambini sono più sicuri se vengono adeguatamente legati sul sedile posteriore anziché sul sedile anteriore.
- In commercio sono disponibili seggiolini di varie marche studiati appositamente per neonati e bambini piccoli. Prima di effettuare la scelta, far sedere il bambino sul seggiolino e controllare le diverse regolazioni per verificare che il seggiolino sia adatto al bambino. Rispettare sempre le istruzioni fornite dalla casa produttrice per quanto riguarda l'installazione e l'uso del seggiolino.
- Per l'installazione e l'uso, attenersi alle istruzioni del costruttore del seggiolino. Quando si acquista un seggiolino di sicurezza, accertarsi di scegliere uno che sia compatibile con il bambino e con il veicolo. È possibile che alcuni tipi di seggiolini non siano compatibili con il vostro veicolo.
- Controllare il seggiolino sul veicolo per verificarne la compatibilità con le cinture di sicurezza in dotazione.

- Se il seggiolino è installato in senso di marcia, accertarsi che la fascia diagonale della cintura non sia troppo accostata al viso o al collo del bambino.
- Non installare mai un seggiolino per bambini rivolto nel senso inverso di marcia sul sedile del passeggero anteriore senza prima averne disattivato l'airbag mediante l'interruttore per airbag passeggero anteriore (se in dotazione), vedere "Interruttore per airbag passeggero anteriore (se in dotazione)" (pag.50). Durante uno scontro frontale, gli airbag anteriori si gonfiano con violenza. L'eventuale gonfiaggio dell'airbag supplementare anti-impatto frontale può ferire il bambino in modo grave o addirittura mortale.
- Regolare lo schienale in una posizione che permette l'alloggiamento corretto del seggiolino, comunque nella posizione più eretta possibile.
- Se la cintura di sicurezza usata per montare il seggiolino richiede l'applicazione di un dispositivo di bloccaggio e questo non viene usato, lesioni potrebbero essere la conseguenza del ribaltamento del seggiolino durante una frenata o in curva.
- Dopo aver installato il seggiolino, verificare che sia correttamente fissato prima di farvi sedere il bambino. Spingerlo da un lato all'altro e tirarlo in avanti per accertarsi che sia tenuto saldamente in posizione. La libertà di movimento del seggiolino non deve superare i 25 mm (1 in). Se il seggio-

lino non è ben fissato, stringere la cintura secondo necessità oppure sistemare il seggiolino su un altro sedile e ripetere le prove.

- Se il seggiolino non è ancorato correttamente, il rischio di lesioni al bambino in caso di collisione o di frenata improvvisa è notevolmente maggiore.
- Un uso improprio del seggiolino può aumentare il rischio o la gravità di lesioni subite dal bambino o dagli altri occupanti in caso di incidente.
- Quando il seggiolino non è in uso, tenerlo assicurato con il sistema ISOFIX o una cintura di sicurezza per prevenire che venga lanciato in avanti in caso di brusca frenata o incidente.

NISSAN raccomanda di sistemare neonati e bambini piccoli in appositi seggiolini di sicurezza. Scegliere un seggiolino di sicurezza adatto al veicolo e al bambino, seguendo sempre le istruzioni fornite dalla casa produttrice del seggiolino per quanto riguarda l'installazione e l'uso. Esistono inoltre vari tipi di sistemi di ritenuta studiati appositamente per i bambini più grandi, da usare per garantire al bambino la massima protezione.

#### **ATTENZIONE**

**Bisogna ricordarsi che un seggiolino lasciato in un veicolo chiuso può diventare molto caldo. Prima di sistemarvi il bambino, passarvi sopra la mano per controllare che la superficie e le fibbie non siano bollenti.**

## INFORMAZIONI SUL SEGGIOLINO PER BAMBINI E ISOFIX

Nella scelta del seggiolino, tenere presenti le seguenti raccomandazioni:

- Scegliere un seggiolino che sia conforma alle ultime normative di sicurezza europee, la normativa ECE 44.04 e, ove applicabile, la normativa i-Size R129.
- Far sedere il bambino sul seggiolino e controllare le diverse regolazioni per verificare che sia adatto al bambino. Rispettare sempre tutte le procedure raccomandate.
- Controllare il seggiolino all'interno del veicolo per verificare che sia compatibile con il sistema delle cinture di sicurezza.
- Fare riferimento alle tabelle riportate più avanti in questo capitolo per un elenco delle posizioni di montaggio raccomandate e delle diverse tipologie di sistemi di ritenuta per bambini approvati per la vostra vettura.

## Posizioni approvate per il seggiolino universale per bambini

Gruppo di peso		Posizione del sedile			
		Sedile passeggero anteriore <b>Airbag ON</b>	Sedile passeggero anteriore <b>Airbag OFF</b>	Sedile posteriore laterale	Sedile posteriore centrale
0	< 10 kg	X	U, L *3	U, L *2	U *2, 4
0+/I	<18 kg	X	U, L *3	U, L *2	U *2, 4
I	da 9 a 18 kg	X	U, L *3	U, L *1, 2	U *1, 2, 4
II/III	15 a 36 kg	X	U, L *3	U, L *1, 2	U *1, 2, 4

- U: Adatta per i seggiolini della categoria "universale", rivolti in senso di marcia e in senso inverso di marcia, approvati per l'uso in questo gruppo di peso.
- L: Adatta per i seggiolini speciali appartenenti alle categorie "Veicolo specifico", "Limitata", o "Semi-universale", approvati per l'uso in questo gruppo di peso.
- X: Posizione non adatta per bambini in questo gruppo di peso.
- \*1 (Solo sedili posteriori) Tirare il poggiatesta il più possibile verso l'alto o, se necessario, rimuoverlo se dovesse ostacolare il seggiolino. Non rimuovere il poggiatesta quando si usa solo un rialzo.
- \*2 Spostare sufficientemente in avanti il(i) sedile(i) anteriore(i) e/o regolare il sedile alla massima altezza (se in dotazione) per garantire che non ci sia alcun contatto tra il seggiolino e la parte posteriore del sedile anteriore.
- \*3 Spostare il sedile del passeggero anteriore il più possibile indietro e/o regolare il sedile alla massima altezza (se in dotazione).
- \*4 Adatta solo per i seggiolini appartenenti alla categoria "Universale". Non installare un seggiolino dotato di gamba di supporto.

## Posizioni approvate per i seggiolini ISOFIX

Gruppo di peso			Posizione del sedile				Seggiolini di sicurezza raccomandati
			Sedile passeggero anteriore <b>Airbag ON</b>	Sedile passeggero anteriore <b>Airbag OFF</b>	Sedile posteriore laterale	Sedile posteriore centrale	
Porte-enfant	F	ISO/L1	X	X	X	X	-
	G	ISO/L2	X	X	X	X	
0 (< 10 kg)	E	ISO/R1	X	X	IL *2	X	Britax Roemer Babysafe Plus SHR II + Base Isofix
0+ (< 13 kg)	E	ISO/R1	X	X	IL *2	X	
	D	ISO/R2	X	X	IL *2	X	
I (da 9 a 18 kg)	C	ISO/R3	X	X	IL *2	X	Britax Roemer Duo Plus
	D	ISO/R2	X	X	IL *2	X	
	C	ISO/R3	X	X	IL *2	X	
	B	ISO/F2	X	X	IUF/IL *1,2	X	
	B1	ISO/F2X	X	X	IUF/IL *1,2	X	
II (da 15 a 25 kg)	A	ISO/F3	X	X	IUF/IL *1,2	X	Britax Roemer KidFix <sup>2</sup> R *3
	-	-	X	X	IUF/IL *1,2	X	
II/III (da 15 a 36kg)	-	-	X	X	IL *1,2	X	Britax Roemer KidFix <sup>2</sup> R *3

X: Posizione non adatta ai seggiolini per bambini ISOFIX.

IUF: Adatta ai seggiolini ISOFIX rivolti in senso di marcia approvati per questo gruppo di peso (massa).

IL: Adatta per i sistemi di ritenuta per bambini ISOFIX speciali (CRS) appartenenti alla categoria "Veicolo specifico", "Limitata", o "Semi-universale", approvati per questo tipo di veicolo.

\*1: (Solo sedili posteriori) Tirare il poggiatesta il più possibile verso l'alto o, se necessario, rimuoverlo se dovesse ostacolare il seggiolino. Non rimuovere il poggiatesta quando si usa solo un rialzo.

\*2: Spostare sufficientemente in avanti il(i) sedile(i) anteriore(i) e/o regolare il sedile alla massima altezza (se in dotazione) per garantire che non ci sia alcun



contatto tra il seggiolino e la parte posteriore del sedile anteriore.

\*3: Usare questo seggiolino con lo schienale montato e 'SecureGuard' in posizione.

## Posizioni approvate per i seggiolini ISOFIX i-Size

	Posizione del sedile				Seggiolini di sicurezza raccomandati
	Sedile passeggero anteriore <b>Airbag ON</b>	Sedile passeggero anteriore <b>Airbag OFF</b>	Sedile posteriore laterale	Sedile posteriore centrale	
Seggiolini di sicurezza i-Size	X	X	i-U *1,2	X	Maxi Cosi 2way Pearl & 2wayFIX BeSafe iZi Kid X2 i-Size
	X	X	i-UF *1,2	X	BeSafe iZi Flex FIX i-Size

X: Posizione del sedile non adatta ai seggiolini "universali" i-Size.

i-U: Adatti ai seggiolini "ISOFIX" i-Size rivolti in senso di marcia e in senso inverso di marcia.

i-UF: Adatta solo ai seggiolini "universali" i-Size rivolti in senso di marcia.

\*1: (Solo sedili posteriori) Tirare il poggiatesta il più possibile verso l'alto o, se necessario, rimuoverlo se dovesse ostacolare il seggiolino. Non rimuovere il poggiatesta quando si usa solo un rialzo.

\*2: Spostare sufficientemente in avanti il(i) sedile(i) anteriore(i) e/o regolare il sedile alla massima altezza (se in dotazione) per garantire che non ci sia alcun contatto tra il seggiolino e la parte posteriore del sedile anteriore.

### AVVERTIMENTO

- **Non installare mai un seggiolino per bambini rivolto nel senso inverso di marcia sul sedile del passeggero anteriore senza prima averne disattivato l'airbag mediante l'interruttore per airbag passeggero anteriore (se in dotazione), vedere "Interruttore per airbag passeggero anteriore (se in dotazione)" (pag.50). Durante uno scontro frontale, gli airbag anteriori si gonfiano con violenza. L'eventuale gonfiaggio dell'airbag supplementare anti-impatto frontale può ferire il bambino in modo grave o addirittura mortale.**

### NOTA:

I seggiolini di sicurezza omologati in base al Regolamento ECE n. 44.04 riportano chiaramente le categorie a cui appartengono, quali Universal, Semi-universal o ISOFIX.

### SISTEMA DI RITENUTA PER BAMBINI ISOFIX

Il vostro veicolo è dotato di punti di ancoraggio specifici utilizzabili con il sistema di ritenuta ISOFIX.

### Ubicazione punti di ancoraggio inferiori ISOFIX

I punti di ancoraggio ISOFIX per l'installazione di un seggiolino di sicurezza sono previsti soltanto nel sedile del passeggero anteriore e nei sedili poste-

riori laterali. **Non provare a montare il seggiolino sul sedile centrale usando gli ancoraggi ISOFIX.**

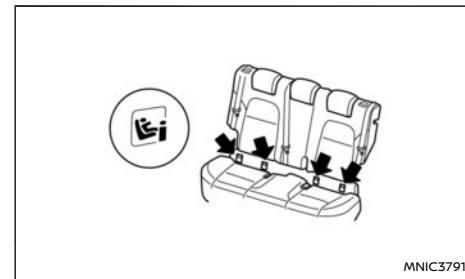

Posizione dei punti di ancoraggio ISOFIX posteriori

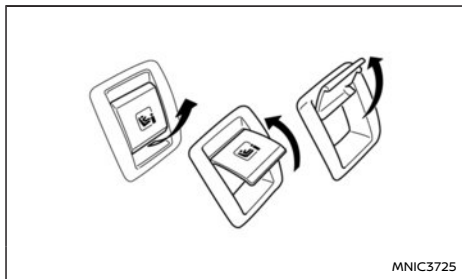

Rimozione del coperchio ISOFIX (sedili posteriori)

I punti di ancoraggio ISOFIX si trovano sotto i coperchi identificati con la scritta ISOFIX sul lato inferiore dei cuscini dei sedili posteriori, come illustrato. Per accedere a un punto di ancoraggio ISOFIX, inserire il dito nel coperchio e estrarlo, come illustrato.

Dispositivi di ancoraggio per il seggiolino ISOFIX

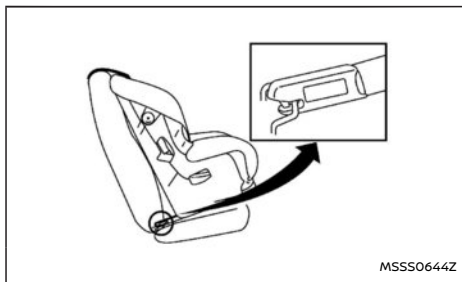

Dispositivo di ancoraggio

I seggiolini ISOFIX prevedono due connettori rigidi che possono essere agganciati ai due ancoraggi presenti sul sedile della vettura. Verificare che il seggiolino per bambini sia dotato di un'etichetta che ne attesti la compatibilità con il sistema ISOFIX. Queste informazioni possono anche essere riportate nelle istruzioni fornite dal produttore del seggiolino.

I seggiolini ISOFIX generalmente richiedono l'uso di una cinghia top tether (cinghia di stabilizzazione) o altro dispositivo antirotazione, per esempio una gamba di supporto. Durante l'installazione di un seggiolino ISOFIX, leggere e osservare scrupolosamente le istruzioni contenute nel presente libretto e quelle allegate al seggiolino. Vedere "Sistema di ritenuta per bambini ISOFIX" (pag.36).

### ANCORAGGIO DEL SEGGIOLINO PER BAMBINI

Il vostro veicolo è progettato per l'alloggiamento di un seggiolino per bambini sul sedile posteriore. Durante l'installazione di un seggiolino per bambini, leggere e osservare scrupolosamente le istruzioni contenute nel presente libretto e quelle allegate al seggiolino.

#### **⚠ AVVERTIMENTO**

- Gli ancoraggi per il seggiolino sono progettati per resistere solo alle forze esercitate da un seggiolino correttamente installato. In nessuna circostanza devono essere utilizzati per l'aggancio delle cinture di sicurezza degli adulti, per l'attacco di imbracature o per il fissaggio di altri oggetti o equipaggiamenti al veicolo. Ciò potrebbe danneggiare gli ancoraggi del

**seggiolino. Usando un ancoraggio danneggiato, il seggiolino non potrebbe essere installato correttamente e il bambino, in caso di scontro, potrebbe essere gravemente ferito o morire.**

- La cinghia Top Tether di un seggiolino per bambini potrebbe danneggiarsi a contatto con il pannello copribagagli o con altri oggetti presenti nel vano bagagli. Rimuovere la cappelliera dal veicolo o fissarla opportunamente nel vano bagagli. Vedere "Cappelliera" (pag.112). Fissare inoltre tutti gli oggetti presenti nel vano bagagli. In caso di danneggiamento della cinghia Top Tether, il bambino potrebbe riportare lesioni gravi o anche mortali.

### Posizione degli ancoraggi

**Ancoraggi sui sedili dei passeggeri posteriori:**

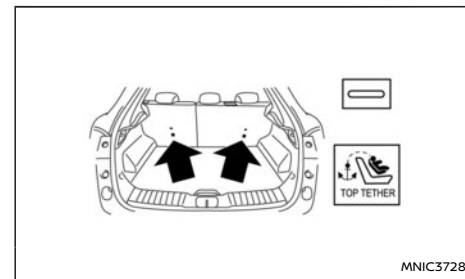

I punti di ancoraggio sono presenti sullo schienale dei posti posteriori laterali e devono essere usati

esclusivamente per l'installazione di un seggiolino sui sedili posteriori laterali.

## INSTALLAZIONE DEL SEGGIOLINO MEDIANTE ISOFIX

### AVVERTIMENTO

- Agganciare i seggiolini ISOFIX soltanto ai punti specifici. Per quanto riguarda i punti di ancoraggio inferiori ISOFIX, vedere "Ubicazione punti di ancoraggio inferiori ISOFIX" (pag.36). Se il seggiolino non è fissato saldamente, il bambino potrebbe subire lesioni gravi o addirittura mortali in caso di incidente.
- Non installare un seggiolino che richiede l'uso di una cinghia Top Tether su un sedile che non prevede lo specifico ancoraggio per Top Tether.
- Non posizionare un seggiolino sul sedile posteriore centrale utilizzando gli ancoraggi inferiori ISOFIX. Il seggiolino non potrà essere montato correttamente.
- Ispezionare i dispositivi di ancoraggio inferiori inserendo le dita nell'area di ancoraggio e accertandosi che non ci siano ostruzioni di nessun tipo in corrispondenza degli ancoraggi ISOFIX, come ad esempio il tessuto delle cinture di sicurezza o il materiale della seduta. Se gli ancoraggi del sistema ISOFIX risultano ostruiti, il seggiolino per bambini non potrà essere montato correttamente.
- Gli ancoraggi per il seggiolino sono progettati per resistere solo alle forze eserci-

tate da un seggiolino correttamente installato. In nessuna circostanza devono essere utilizzati per fissare le cinture di sicurezza riservate agli adulti, per legarvi delle funi o per fissare oggetti di qualsiasi tipo al veicolo.

- Non installare mai un seggiolino per bambini rivolto nel senso inverso di marcia sul sedile del passeggero anteriore senza prima averne disattivato l'airbag mediante l'interruttore per airbag passeggero anteriore (se in dotazione), vedere "Interruttore per airbag passeggero anteriore (se in dotazione)" (pag.50). Durante uno scontro frontale, gli airbag anteriori si gonfiano con violenza. L'eventuale gonfiaggio dell'airbag supplementare anti-impatto frontale può ferire il bambino in modo grave o addirittura mortale.
- NISSAN raccomanda l'installazione del seggiolino per bambini sul sedile posteriore. Tuttavia, se è necessario installare un seggiolino sul sedile anteriore del passeggero, spostare il sedile nella posizione di massimo arretramento.
- I seggiolini per bambini devono essere usati nel senso inverso di marcia e pertanto non vanno montati sul sedile anteriore del passeggero quando il relativo airbag non è stato disattivato.

## Installazione sul sedile del passeggero anteriore e sui sedili posteriori laterali

Per i dettagli sulla regolazione del sedile anteriore durante l'installazione vedere "Installazione del seggiolino mediante la cintura di sicurezza a tre punti" (pag.40).

### Rivolto in senso di marcia:

Far attenzione a seguire le istruzioni del costruttore per quanto riguarda l'uso corretto del seggiolino. Seguire i presenti passaggi per installare un seggiolino rivolto in senso di marcia sul sedile del passeggero anteriore e sui sedili posteriori laterali mediante il sistema ISOFIX:

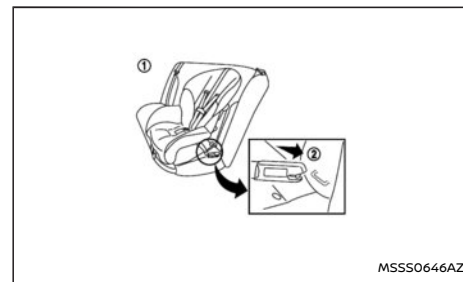

Passaggi 1 e 2

1. Posizionare il seggiolino sul sedile ①.
2. Agganciare i connettori sul seggiolino agli ancoraggi inferiori ISOFIX ②.
3. Il lato posteriore del seggiolino deve essere bloccato contro lo schienale del sedile del veicolo. Se necessario, regolare o rimuovere il poggiatesta per ottenere l'alloggiamento cor-

retto del seggiolino. (Vedere "Poggiatesta" (pag.20).) Se bisogna rimuovere il poggiatesta, conservarlo in un posto sicuro. Ricordarsi di rimontare il poggiatesta dopo aver rimosso il seggiolino. Se invece il sedile non prevede un poggiatesta di tipo regolabile e il poggiatesta impedisce il montaggio appropriato del seggiolino, provare a montare il seggiolino su un altro sedile o ricorrere all'uso di un altro tipo di seggiolino.



**Passaggio 4**

4. Accorciare l'accessorio rigido in modo da serrare saldamente il seggiolino; poggiare il ginocchio al centro del seggiolino e spingere il seggiolino fermamente in basso ③ e indietro ④ in modo da comprimere il cuscino e lo schienale del sedile del veicolo.
5. Se il seggiolino prevede una cinghia Top Tether, posizionare correttamente la cinghia e agganciarla al punto di ancoraggio Top Tether. (Vedere "Ancoraggio del seggiolino per bambini" (pag.37).)

6. Se il seggiolino è dotato di altri dispositivi antirotazione, quali piedi di supporto, usare questi invece della cinghia Top Tether attenendosi alle istruzioni fornite dal produttore del seggiolino



**Passaggio 7**

7. Verificare il corretto bloccaggio del seggiolino prima di sistemarvi il bambino ⑤. Spingerlo da un lato all'altro e tirarlo in avanti per accertarsi che sia tenuto saldamente in posizione.
8. Prima di usarlo, controllare che il seggiolino sia fissato correttamente. Se il seggiolino non è stabile, ripetere i passaggi da 3 a 7.

**Rivolto in senso inverso di marcia:**

Far attenzione a seguire le istruzioni del costruttore per quanto riguarda l'uso corretto del seggiolino. Seguire i presenti passaggi per installare un seggiolino rivolto in senso inverso di marcia sul sedile del passeggero anteriore e sui sedili posteriori laterali mediante il sistema ISOFIX:

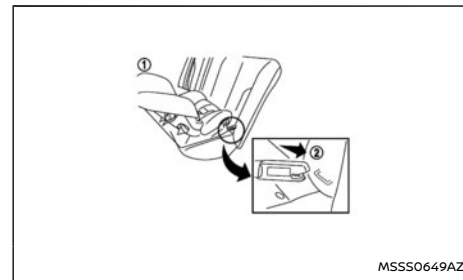

**Passaggi 1 e 2**

1. Posizionare il seggiolino sul sedile ①.
2. Agganciare i connettori sul seggiolino agli ancoraggi inferiori ISOFIX ②.



**Passaggio 3**

3. Accorciare l'accessorio rigido in modo da serrare saldamente il seggiolino; poggiare la mano al centro del seggiolino e spingere il seggiolino fermamente in basso ③ e indietro ④ in modo da comprimere il cuscino e lo

schienale del sedile del veicolo. In caso si verifichi un contatto tra il seggiolino e il sedile anteriore, far scorrere il sedile anteriore in avanti finché non ci sia più alcun contatto.

4. Se il seggiolino prevede una cinghia Top Tether, posizionare correttamente la cinghia e agganciarla al punto di ancoraggio Top Tether. (Vedere "Ancoraggio del seggiolino per bambini" (pag.37).)
5. Se il seggiolino è dotato di altri dispositivi antirotazione, quali i piedi di supporto, usare questi invece della cinghia Top Tether attenendosi alle istruzioni fornite dal costruttore del seggiolino.

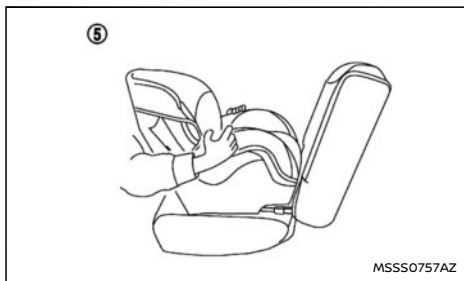

**Passaggio 6**

6. Verificare il corretto bloccaggio del seggiolino prima di sistemarvi il bambino (5). Spingerlo da un lato all'altro e tirarlo in avanti per accertarsi che sia tenuto saldamente in posizione.
7. Prima di usarlo, controllare che il seggiolino sia fissato correttamente. Se il seggiolino non è stabile, ripetere i passaggi da 3 a 6.

## INSTALLAZIONE DEL SEGGIOLINO MEDIANTE LA CINTURA DI SICUREZZA A TRE PUNTI

### Installazione sui sedili posteriori

#### Rivolto in senso di marcia:

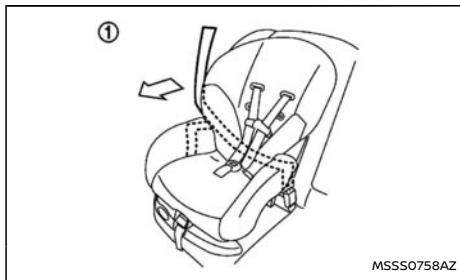

**Passaggio 1**

Far attenzione a seguire le istruzioni del costruttore per quanto riguarda l'uso corretto del seggiolino. Seguire i presenti passaggi per installare un seggiolino rivolto in senso di marcia su uno dei sedili posteriori mediante una cintura di sicurezza a tre punti senza funzione di bloccaggio automatico:

1. Posizionare il seggiolino sul sedile (1). In caso si verifichi un contatto tra il seggiolino e il sedile anteriore, far scorrere il sedile anteriore in avanti finché non ci sia più alcun contatto.

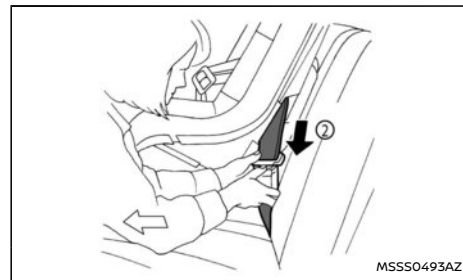

**Passaggio 2**

2. Far passare la linguetta della cintura di sicurezza nelle apposite sedi nel seggiolino e inserirla nella fibbia (2) facendola scattare in posizione.
3. Per prevenire l'eventuale allentamento della cintura, è necessario fissarla in posizione usando i dispositivi di bloccaggio attaccati al seggiolino.

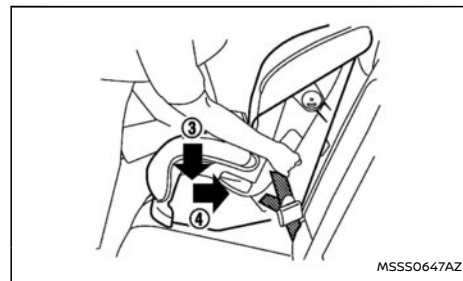

**Passaggio 4**

4. Eliminare l'eventuale lasco della cintura; poggiare il ginocchio al centro del seggiolino e spingere il seggiolino fermamente in basso ③ e indietro ④ in modo da comprimere il cuscino e lo schienale del sedile del veicolo, tirando allo stesso tempo la cintura di sicurezza.

Se il seggiolino prevede una cinghia Top Tether, posizionare correttamente la cinghia e agganciarla al punto di ancoraggio Top Tether. (Vedere "Ancoraggio del seggiolino per bambini" (pag.37).)

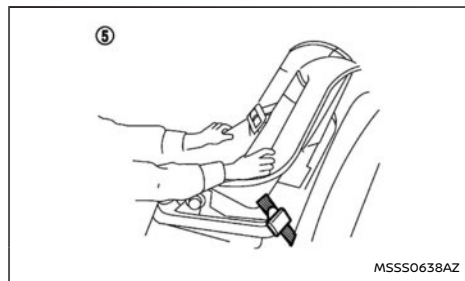

**Passaggio 5**

5. Verificare il corretto bloccaggio del seggiolino prima di sistemarvi il bambino ⑤. Spingerlo da un lato all'altro e tirarlo in avanti per accertarsi che sia tenuto saldamente in posizione.
6. Prima di usarlo, controllare che il seggiolino sia fissato correttamente. Se il seggiolino non è stabile, ripetere i passaggi da 3 a 5.

**Rivolto in senso inverso di marcia:**

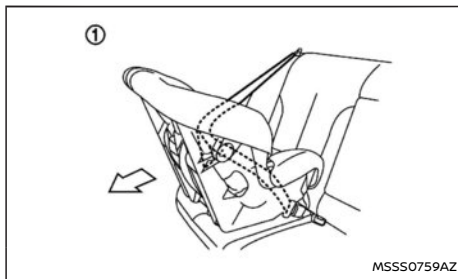

**Passaggio 1**

Far attenzione a seguire le istruzioni del costruttore per quanto riguarda l'uso corretto del seggiolino. Seguire i presenti passaggi per installare un seggiolino rivolto in senso di marcia su uno dei sedili posteriori laterali mediante una cintura di sicurezza a tre punti senza funzione di bloccaggio automatico:

1. Posizionare il seggiolino sul sedile ①.

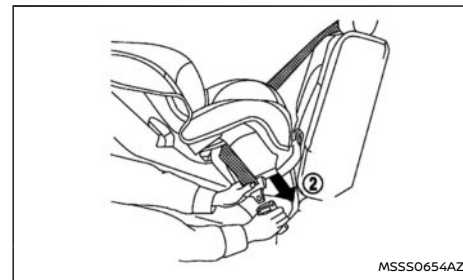

**Passaggio 2**

2. Far passare la linguetta della cintura di sicurezza nelle apposite sedi nel seggiolino e inserirla nella fibbia ② facendola scattare in posizione.
3. Per prevenire l'eventuale allentamento della cintura, è necessario fissarla in posizione usando i dispositivi di bloccaggio attaccati al seggiolino.

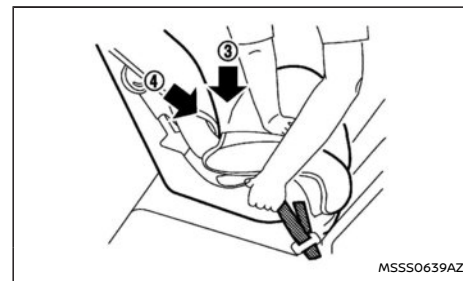

**Passaggio 4**

4. Eliminare l'eventuale lasco della cintura; poggiare la mano al centro del seggiolino e spingere il seggiolino fermamente in basso ③ e indietro ④ in modo da comprimere il cuscino e lo schienale del sedile del veicolo, tirando allo stesso tempo la cintura di sicurezza.

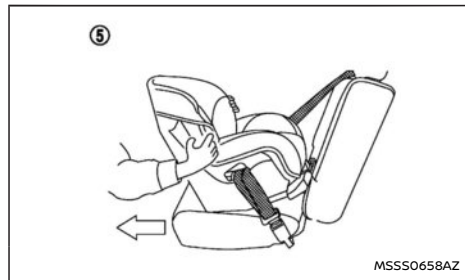

**Passaggio 5**

5. Verificare il corretto bloccaggio del seggiolino prima di sistemarvi il bambino ⑤. Spingerlo da un lato all'altro e tirarlo in avanti per accertarsi che sia tenuto saldamente in posizione.
6. Prima di usarlo, controllare che il seggiolino sia fissato correttamente. Se il seggiolino non è stabile, ripetere i passaggi da 3 a 5.

## Installazione sul sedile del passeggero anteriore

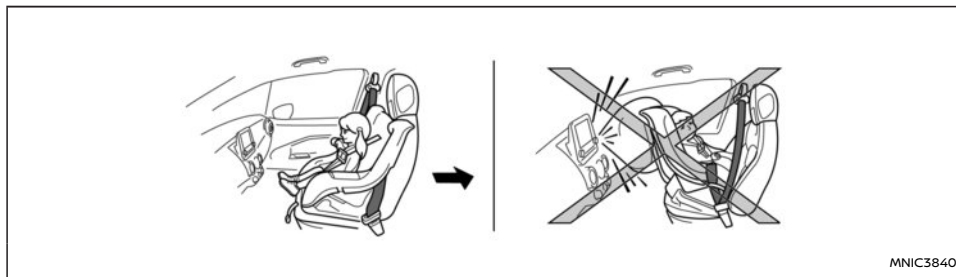

### **⚠ AVVERTIMENTO**

- **Non installare mai un seggiolino per bambini rivolto nel senso inverso di marcia sul sedile del passeggero anteriore senza prima averne disattivato l'airbag mediante l'interruttore per airbag passeggero anteriore (se in dotazione), vedere "Interruttore per airbag passeggero anteriore (se in dotazione)" (pag.50). Durante uno scontro frontale, gli airbag anteriori si gonfiano con violenza. L'eventuale gonfiaggio dell'airbag supplementare anti-impatto frontale può ferire il bambino in modo grave o addirittura mortale.**
- **NISSAN raccomanda l'installazione del seggiolino per bambini sul sedile posteriore. Tuttavia, se è necessario installare un seggiolino sul sedile anteriore del passeggero, spostare il sedile nella posizione di massimo arretramento.**

- **I seggiolini per bambini devono essere usati nel senso inverso di marcia e pertanto non vanno montati sul sedile anteriore del passeggero quando il relativo airbag non è stato disattivato.**

### **Rivolto in senso di marcia:**

Far attenzione a seguire le istruzioni del costruttore per quanto riguarda l'uso corretto del seggiolino. Seguire i presenti passaggi per installare un seggiolino rivolto nel senso di marcia sul sedile anteriore del passeggero mediante una cintura di sicurezza a tre punti senza funzione di bloccaggio automatico:

1. Disattivare l'airbag del passeggero anteriore mediante l'interruttore di disattivazione airbag passeggero anteriore. (Vedere "Spia di avvertimento airbag del sistema di ritenuta supplementare (SRS)" (pag.70).) Portare il commutatore di avviamento in posizione ON



e accertarsi che la spia di stato dell'airbag anteriore  si accenda.

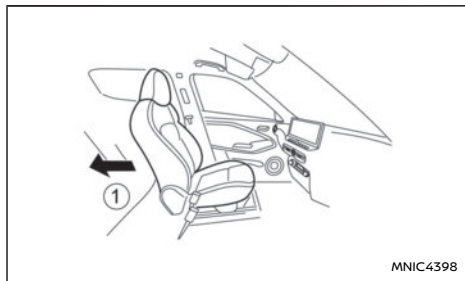

#### Passaggio 2

2. Collocare il sedile nella posizione di massimo arretramento ①.
3. Posizionare il seggiolino sul sedile.

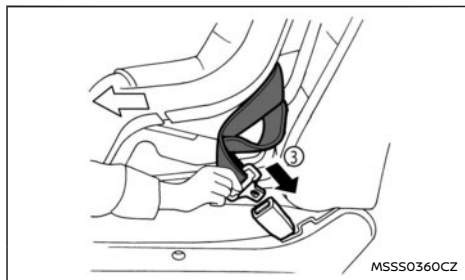

#### Passaggi 4 e 5

4. Far passare la linguetta della cintura di sicurezza nelle apposite sedi nel seggiolino e

inserirla nella fibbia ③ facendola scattare in posizione.

5. Per prevenire l'eventuale allentamento della cintura, è necessario fissarla in posizione usando i dispositivi di bloccaggio attaccati al seggiolino.

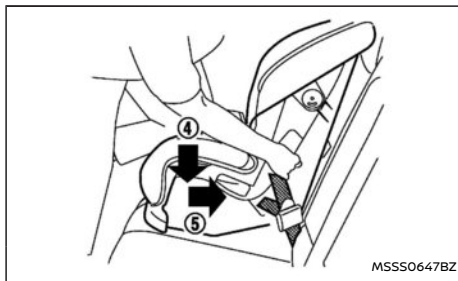

#### Passaggio 6

6. Eliminare l'eventuale lasco della cintura; poggiare il ginocchio al centro del seggiolino e spingere il seggiolino fermamente in basso ④ e indietro ⑤ in modo da comprimere il cuscino e lo schienale del sedile del veicolo, tirando allo stesso tempo la cintura di sicurezza.

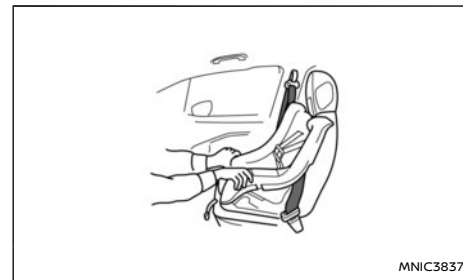

#### Passaggi 7 e 8

7. Verificare il corretto bloccaggio del seggiolino prima di sistemarvi il bambino. Spingerlo da un lato all'altro e tirarlo in avanti per accertarsi che sia tenuto saldamente in posizione.
8. Prima di usarlo, controllare che il seggiolino sia fissato correttamente. Se il seggiolino non è stabile, ripetere i passaggi da 5 a 8.

#### Rivolto in senso inverso di marcia:

Se occorre installare un seggiolino per bambini sul sedile anteriore, procedere come segue:

1. Disattivare l'airbag del passeggero anteriore mediante l'interruttore di disattivazione airbag passeggero anteriore. (Vedere "Spia di avvertimento airbag del sistema di ritenuta supplementare (SRS)" (pag.70).) Portare il commutatore di avviamento in posizione ON e accertarsi che la spia di stato dell'airbag anteriore  si accenda.

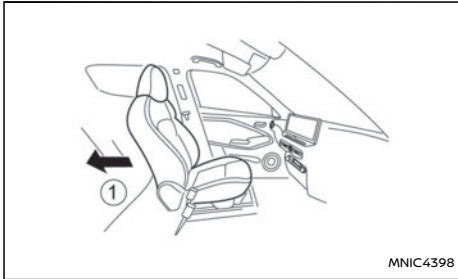

Passaggi 2 e 3

2. Collocare il sedile nella posizione di massimo arretramento ①.
3. Collocare il seggiolino per bambini sul sedile del passeggero anteriore.

**Attenersi alle istruzioni fornite dal produttore del seggiolino per quanto riguarda l'installazione e l'uso.**

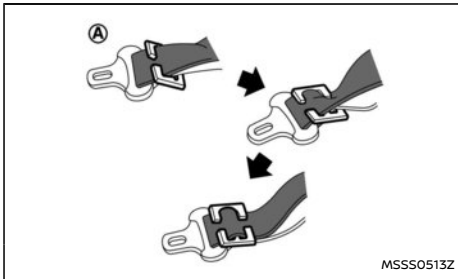

4. Far passare la cintura di sicurezza nelle apposite sedi nel seggiolino e inserire la linguetta nella fibbia facendola scattare.

Per evitare che la fascia orizzontale della cintura acquisisca gioco, fissare in posizione la fascia diagonale della cintura con un fermaglio di bloccaggio (A). Utilizzare il fermaglio di bloccaggio che fa parte del seggiolino oppure uno avente le stesse dimensioni e resistenza.

**Per la sistemazione della cintura attenersi rigorosamente alle istruzioni fornite dal produttore del seggiolino.**

5. Far avanzare il sedile in modo che la cintura di sicurezza sia ben tesa intorno al seggiolino e quest'ultimo sia a contatto della plancia.
6. Verificare il corretto bloccaggio del seggiolino prima di farvi sedere il bambino. Controllare che non s'inclini eccessivamente sui lati. Provare a spingerlo in avanti e controllare che sia trattenuto saldamente in posizione.

### PRECAUZIONI SUL SISTEMA DI RITENUTA SUPPLEMENTARE (SRS)

In questo capitolo sul sistema di ritenuta supplementare (SRS) vengono fornite informazioni importanti riguardanti gli airbag anteriori protezione frontale per conducente e passeggero, gli airbag laterali montati nei sedili anteriori, gli airbag a tendina protezione laterale montati al tetto e le cinture di sicurezza con pretensionatori.

#### Sistema airbag supplementare anti-impatto frontale

Questo sistema serve ad ammortizzare la forza d'urto esercitata sulla testa e sul torace del conducente e del passeggero anteriore in determinate collisioni frontali. L'airbag anteriore è progettato per gonfiarsi a livello frontale, sul lato che subisce l'impatto.

#### Airbag laterali montati nei sedili anteriori (se in dotazione)

Questo sistema serve ad ammortizzare la forza d'urto esercitata sul torace e sul bacino del conducente e del passeggero anteriore in determinate collisioni ad impatto laterale. L'airbag laterale montato nel sedile anteriore è progettato per gonfiarsi sul lato del veicolo che subisce l'impatto.

#### Airbag a tendina protezione laterale montati al tetto (se in dotazione)

Questo sistema serve ad attutire la forza d'urto esercitata sulla testa del conducente e dei passeggeri anteriore e posteriori laterali in determinate collisioni ad impatto laterale. L'airbag a tendina montato nel tetto è progettato per gonfiarsi sul lato del veicolo che subisce l'impatto.

Il sistema SRS è progettato per **integrare** la protezione contro gli urti fornita dalle cinture di sicurezza del conducente e del passeggero anteriore e **non è progettato per sostituirla**. Le cinture di sicurezza devono essere sempre indossate correttamente e il conducente e il passeggero anteriore devono essere seduti ad una distanza appropriata dal volante, dal cruscotto e dalle finiture delle porte anteriori. Per ulteriori informazioni, vedere "Cinture di sicurezza" (pag.22).

Dopo aver portato l'interruttore di accensione in posizione ON o START, si accende la spia di avvertimento airbag. Se il sistema è operativo, la spia airbag si spegne dopo circa 7 secondi. Per ulteriori dettagli, vedere "Spie di avvertimento, spie di controllo e segnali acustici" (pag.62).

L'airbag funziona soltanto quando l'interruttore di accensione si trova in posizione ON o START.



Posizioni di seduta (posteriori) corrette

Airbag per conducente e passeggero anteriore:

### AVVERTIMENTO

- Gli airbag supplementari protezione frontale di solito non si gonfiano in caso di impatto laterale, tamponamento, ribaltamento o collisione frontale di lieve entità. Indossare sempre le cinture di sicurezza per ridurre il rischio di lesioni gravi in caso di incidente.
- Le cinture di sicurezza e gli airbag anteriori sono più efficaci se l'occupante è seduto con il busto eretto e ben appoggiato allo schienale. Gli airbag anteriori sviluppano una notevole forza in fase di gonfiaggio. Non allacciandosi la cintura o sedendosi con il busto piegato in avanti, di lato o comunque fuori posizione, il rischio di lesioni o di morte in caso di incidente è notevolmente maggiore. Trovandosi appoggiati all'airbag supplementare protezione frontale al momento della sua attivazione, si possono riportare lesioni gravi o addirittura mortali. Ricordarsi di appoggiarsi bene allo schienale, il più distante possibile dal volante. Indossare sempre le cinture di sicurezza.

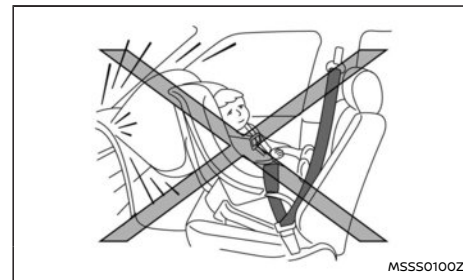

### AVVERTIMENTO

- Non installare mai un seggiolino sul sedile anteriore. L'eventuale gonfiaggio dell'airbag anteriore può causare lesioni gravi al bambino o morte (vedere "Etichette di avvertenza airbag" (pag.46)).
- Bambini non correttamente legati possono subire lesioni gravi o morire in caso di gonfiaggio degli airbag, vedere "Sistemi di ritenuta per bambini" (pag.30).
- Non permettere che bambini viaggino sul veicolo senza essere legati o che allunghino le mani o la testa fuori dal finestrino. Non tenere in braccio bambini durante la marcia.

Airbag laterali e a tendina (se in dotazione):

## AVVERTIMENTO

- Gli airbag laterali montati nei sedili anteriori e quelli a tendina montati nel telaio del tetto di solito non si gonfiano in caso di impatto frontale, tamponamento, ribaltamento o collisione laterale di minore entità. Indossare sempre le cinture di sicurezza per ridurre il rischio di lesioni gravi in caso di incidente.
- Le cinture di sicurezza, gli airbag laterali montati nei sedili anteriori e gli airbag a tendina montati al tetto sono più efficaci se la persona è seduta correttamente sul sedile e con il busto eretto. Gli airbag laterali montati nei sedili anteriori e gli airbag a tendina montati nel tetto sviluppano una grande forza quando entrano in funzione. Se l'occupante non indossa la cintura di sicurezza, se è seduto con il busto piegato in avanti o di lato, o se si trova in una posizione comunque scorretta, il rischio di riportare lesioni o di morire in caso di incidente è maggiore.
- Non consentire a nessun occupante del veicolo di accostare mani, gambe o viso agli airbag laterali incorporati nello schienale dei sedili anteriori e agli airbag a tendina incorporati nei montanti laterali del tetto. Non consentire ai passeggeri seduti sul sedile anteriore e sui sedili posteriori laterali di allungare le mani fuori dai finestrini o di appoggiarsi alle porte.
- I passeggeri seduti sui sedili posteriori non devono reggersi allo schienale dei sedili

anteriori. Se gli airbag laterali montati nei sedili anteriori e gli airbag a tendina montati nel tetto entrano in funzione, è possibile riportare lesioni gravi. Fare molta attenzione in presenza di bambini e accertarsi che siano sempre legati adeguatamente.

- Non usare fodere coprisedile sullo schienale dei sedili anteriori. Potrebbero interferire con il funzionamento degli airbag laterali montati nel sedile anteriore.

### NOTA:

Per una panoramica, vedere "Cinture di sicurezza e sistema di ritenuta supplementare" (pag.2).

Sistema delle cinture di sicurezza con pretensionatore

Il sistema delle cinture di sicurezza con pretensionatore potrebbe in determinati tipi di collisione attivarsi congiuntamente al sistema airbag.

Il riavvolgitore e l'ancoraggio della cintura aiutano a tendere la cintura di sicurezza nel momento in cui il veicolo è coinvolto in determinati tipi di collisioni, trattenendo gli occupanti dei sedili anteriori. Vedere "Sistema delle cinture di sicurezza con pretensionatore" (pag.28).

## Etichette di avvertenza airbag

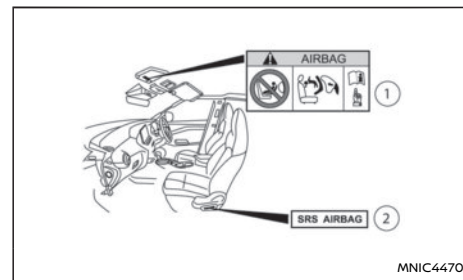

- ① **Etichetta di avvertenza airbag SRS:** L'etichetta di avvertenza si trova sull'aletta parasole del passeggero anteriore.
- ② **Etichetta di avvertenza airbag laterale SRS:** L'etichetta di avvertenza si trova lateralmente sul montante centrale lato passeggero e sulla base dei sedili anteriori.

### Airbag anteriore per passeggero anteriore:

L'etichetta di avvertenza ① si trova sull'aletta parasole.

**"Non installare MAI un seggiolino per bambini rivolto nel senso inverso di marcia su un sedile dotato di AIRBAG, SALVO PRECEDENTE DISATTIVAZIONE dell'airbag; possono verificarsi LESIONI GRAVI o LETALI al bambino."**

Il **SEDILE POSTERIORE** rappresenta la scelta migliore per la sistemazione di bambini sotto i 12 anni. Usare sempre le cinture di sicurezza e gli appositi seggiolini per bambini. Per la massima protezione e sicurezza in tutti i tipi di incidenti,

bisogna sempre indossare la cintura di sicurezza. Non stare seduti né appoggiarsi a distanza troppo ravvicinata dall'airbag. Non riporre oggetti sugli airbag o tra gli airbag e gli occupanti del veicolo. Se la spia di avvertimento airbag resta accesa o sta lampeggiando dopo aver portato l'interruttore di accensione in posizione ON, rivolgersi a un concessionario NISSAN o un'officina qualificata. La rimozione o lo smaltimento degli airbag può essere effettuato soltanto dal concessionario NISSAN o un'officina qualificata.

Si raccomanda di leggere la descrizione della "ETICHETTA AIRBAG" alla fine del presente libretto.

In caso di veicoli dotati di airbag anteriore per passeggero, installare un seggiolino rivolto nel senso inverso di marcia esclusivamente sui sedili posteriori.

Durante l'installazione di un seggiolino sul veicolo, attenersi sempre alle istruzioni di montaggio fornite dal costruttore del seggiolino. Per informazioni, vedere "Sistemi di ritenuta per bambini" (pag.30).

## Spia di avvertimento airbag SRS

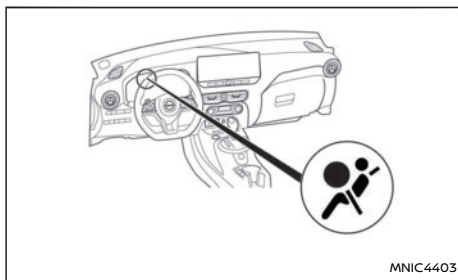

Display da 7 pollici

La spia di avvertimento airbag SRS, con la visualizzazione  nel quadro strumenti, esegue il monitoraggio dei circuiti degli airbag di protezione frontale, gli airbag laterali montati nei sedili anteriori (se presenti), gli airbag a tendina per protezione laterale (se presenti) e le cinture di sicurezza con pretensionatori. I circuiti monitorati dalla spia di avvertimento airbag SRS includono l'unità diagnostica a sensori, il sensore della zona d'urto, i sensori satellitari, i moduli airbag anteriori protezione frontale, i moduli airbag laterali montati nei sedili anteriori (se in dotazione), i moduli airbag a tendina protezione laterale montati al tetto (se in dotazione), le cinture di sicurezza con pretensionatori e tutti i cablaggi correlati.

**Dopo aver portato l'interruttore di accensione in posizione ON o START, si accende la spia di avvertimento airbag supplementare. Se il sistema è operativo, la spia airbag si spegne dopo circa 7 secondi.**

Fare controllare e eventualmente riparare i sistemi airbag e/o le cinture di sicurezza con pretensionatori dal concessionario NISSAN o l'officina qualificata più vicina se si verifica una delle seguenti condizioni:

- La spia airbag di avvertimento SRS rimane accesa dopo circa 7 secondi.
- La spia di avvertimento airbag SRS lampeggia ad intermittenza.
- La spia di avvertimento airbag SRS non si accende.

In presenza di tali condizioni, il sistema airbag e/o il sistema delle cinture di sicurezza con pretensionatori potrebbero non funzionare correttamente. È pertanto necessario farli controllare e eventualmente riparare. Contattare immediatamente un concessionario NISSAN o un'officina qualificata.

## SISTEMI AIRBAG

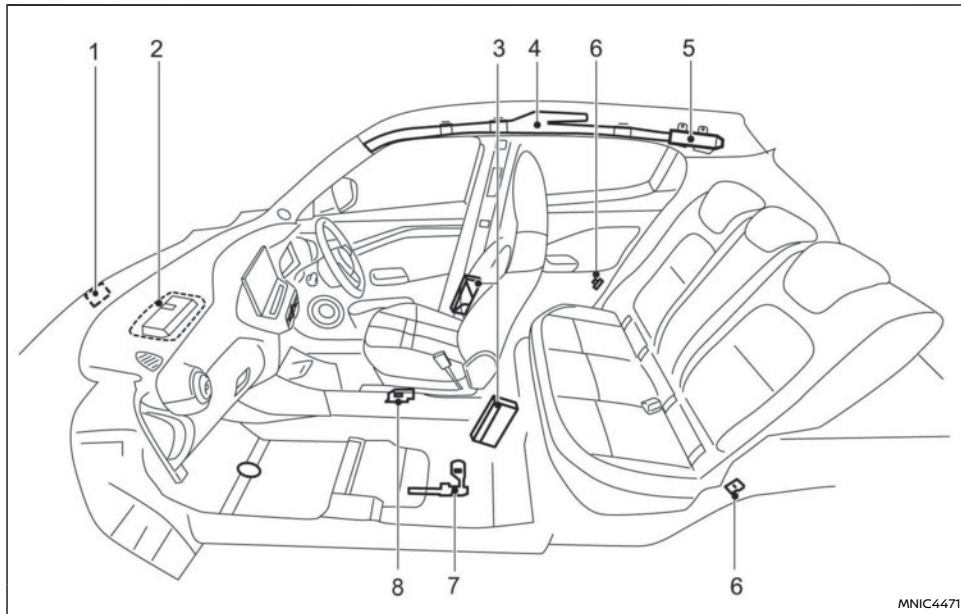

1. Sensore della zona d'urto
2. Moduli degli airbag supplementari protezione frontale
3. Moduli airbag laterali supplementari
4. Moduli airbag a tendina protezione laterale
5. Dispositivi di innesco dell'airbag a tendina protezione laterale
6. Sensori satellitari
7. Riavvolgitori delle cinture di sicurezza con pretensionatore

8. Unità diagnostica a sensori del sistema airbag

### AVVERTIMENTO

- Non collocare oggetti sull'imbottitura del volante. Non sistemare oggetti tra il conducente e l'imbottitura del volante. L'eventuale oggetto presente potrebbe diventare un pericoloso proiettile e causare lesioni in caso di attivazione dell'airbag.
- Immediatamente dopo il gonfiaggio, alcuni componenti del sistema airbag sono molto caldi. Non toccarli per evitare gravi ustioni.
- Non apportare modifiche non autorizzate ai componenti o al cablaggio dei sistemi airbag. Questo per prevenire l'attivazione accidentale degli airbag o il danneggiamento dei sistemi.
- Non apportare modifiche non autorizzate all'impianto elettrico del veicolo, alle sospensioni, o alla struttura dell'avantreno. Si potrebbe altrimenti compromettere il corretto funzionamento dei sistemi airbag.
- Una manomissione dei sistemi airbag può portare a gravi lesioni personali. La manomissione riguarda fra l'altro eventuali modifiche al volante coprendo l'imbottitura con del materiale, o installando un rivestimento aggiuntivo intorno ai sistemi airbag.
- Qualsiasi intervento sul sistema airbag o in sua prossimità deve essere eseguito da un concessionario NISSAN o un'officina qualificata. Il cablaggio SRS non deve essere

**modificato o scollegato. Non utilizzare apparecchiature di prova elettriche e dispositivi di sondaggio non autorizzati sul sistema airbag.**

- **I connettori del cablaggio SRS sono facilmente identificabili tramite l'isolante di colore giallo e/o arancione.**
- **Non installare mai un seggiolino per bambini rivolto nel senso inverso di marcia sul sedile del passeggero anteriore senza prima averne disattivato l'airbag mediante l'interruttore per airbag passeggero anteriore (se in dotazione), vedere "Interruttore per airbag passeggero anteriore (se in dotazione)" (pag.50). Durante uno scontro frontale, gli airbag anteriori si gonfiano con violenza. L'eventuale gonfiaggio dell'airbag supplementare anti-impatto frontale può ferire il bambino in modo grave o addirittura mortale.**

All'attivazione degli airbag viene generato un boato seguito dallo scarico di fumo. Questo fumo non è nocivo e non indica un incendio. Tuttavia, bisogna stare attenti a non inalare, poiché potrebbe provocare irritazioni o soffocamento. Persone che in passato hanno avuto problemi alle vie respiratorie, come l'asma, devono essere portate all'aria fresca immediatamente.

Gli airbag supplementari, in combinazione con le cinture di sicurezza, aiutano ad ammortizzare la forza d'urto esercitata sul torace degli occupanti dei sedili anteriori. Gli airbag a tendina aiutano ad ammortizzare la forza d'impatto esercitata sulla testa degli occupanti dei sedili anteriori e dei posti

lateralmente del sedile posteriore. Rappresentano un mezzo importante per salvarsi la vita e per ridurre lesioni gravi. Tuttavia, il gonfiaggio di un airbag laterale o a tendina può provocare abrasioni o altre ferite. Gli airbag supplementari laterali e a tendina non forniscono alcun contenimento alla parte inferiore del corpo.

#### Sistema airbag supplementare anti-impatto frontale

L'airbag supplementare anti-impatto frontale del conducente è collocato al centro del volante. L'airbag supplementare protezione frontale del passeggero anteriore è collocato nel cruscotto, sopra il cassetto portaoggetti.

Gli airbag supplementari anti-impatto frontale sono progettati per gonfiarsi in caso di collisione frontale grave, sebbene possano intervenire anche in altri tipi di collisioni, se le forze generate sono simili a quelle di una collisione frontale. In determinate collisioni frontali, essi potrebbero anche non gonfiarsi. La presenza di danni al veicolo (o la mancanza di essi) non sempre è indicazione di un funzionamento corretto del sistema airbag anteriore.

#### **AVVERTIMENTO**

**Non installare mai un seggiolino per bambini rivolto nel senso inverso di marcia sul sedile del passeggero anteriore senza prima averne disattivato l'airbag mediante l'interruttore per airbag passeggero anteriore (se in dotazione), vedere "Interruttore per airbag passeggero anteriore (se in dotazione)" (pag.50). Durante uno scontro frontale, gli airbag anteriori si gonfiano con violenza. L'eventuale gonfiaggio**

**dell'airbag supplementare anti-impatto frontale può ferire il bambino in modo grave o addirittura mortale.**

**Per i modelli con interruttore per airbag passeggero anteriore:** L'airbag del passeggero anteriore può essere disattivato, se assolutamente necessario, mediante l'apposito interruttore.

**Spia di stato dell'airbag per passeggero anteriore (se in dotazione):**



## AVVERTIMENTO

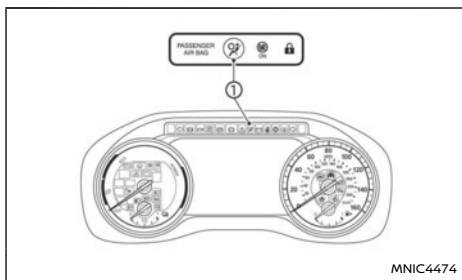

- Dal momento che il vostro veicolo è dotato di un airbag per passeggero anteriore, è vietato montare un seggiolino per bambini rivolto nel senso inverso di marcia su tale sedile, a meno che l'airbag non sia stato precedentemente disattivato.
- In presenza di un malfunzionamento nel sistema di attivazione/disattivazione dell'airbag (se in dotazione), evitare di montare un seggiolino di questo tipo sul sedile anteriore. In questo caso, bisogna portare il veicolo immediatamente presso un concessionario NISSAN o un'officina qualificata.



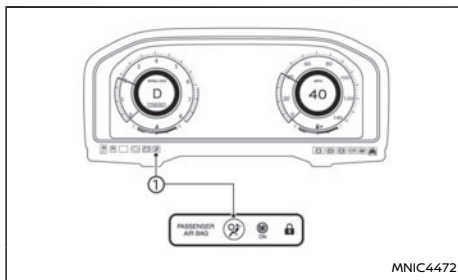

Display da 7 pollici







Display intero

Le spie di stato dell'airbag del passeggero anteriore  e  sono situate nella copertura della telecamera (parabrezza).

Quando l'accensione è portata in posizione **ON**, le spie della condizione **ON** e **OFF** dell'airbag per passeggero anteriore si accendono e quindi si spengono, oppure rimangono accese, a seconda della condizione dell'airbag del passeggero anteriore.

- Quando l'accensione è portata in posizione **ON** e l'airbag passeggero anteriore è attivo, sia la spia **OFF** dello stato dell'airbag passeggero anteriore  che la spia di avvertimento airbag del sistema di ritenuta supplementare (SRS)  nel quadro strumenti  si spengono dopo circa 7 secondi.

La spia **ON** dello stato dell'airbag del passeggero anteriore  si accenderà e quindi si spegnerà dopo circa 60 secondi quando l'interruttore dell'airbag passeggero anteriore è in posizione **ON**.

- Quando l'accensione è portata in posizione **OFF** e l'airbag passeggero anteriore è disattivato, sia la spia **ON** dello stato dell'airbag passeggero anteriore  che la spia di avvertimento airbag del sistema di ritenuta supplementare (SRS)  nel quadro strumenti  si accenderanno dopo circa 7 secondi.

La spia **OFF** dello stato dell'airbag del passeggero anteriore  si accende e rimane accesa per tutto il tempo che l'interruttore dell'airbag passeggero anteriore sarà in posizione **OFF**.

Nel caso in cui la spia della condizione dell'airbag per passeggero anteriore dovesse funzionare diversamente rispetto a quanto descritto sopra, l'airbag anteriore potrebbe presentare qualche problema di funzionamento. Fare tempestivamente controllare ed eventualmente riparare il sistema da un concessionario NISSAN o un'officina qualificata.

### **Interruttore per airbag passeggero anteriore (se in dotazione):**

L'airbag del passeggero anteriore può essere disattivato mediante il relativo interruttore  collocato nel cassetto portaoggetti.



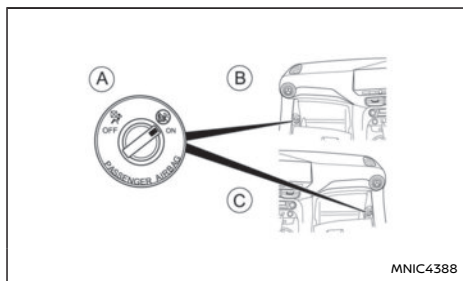

- Ⓐ Interruttore airbag (se in dotazione)
- Ⓑ Modelli con guida a sinistra
- Ⓒ Modelli con guida a destra

Per disattivare (OFF) l'airbag del passeggero anteriore:

1. Portare l'interruttore di accensione nella posizione **OFF**.
2. Aprire il cassetto portaoggetti.
3. Premere l'interruttore dell'airbag passeggero anteriore e ruotarlo nella posizione OFF.
4. Portare l'interruttore di accensione in posizione ON. La spia OFF dello stato dell'airbag del passeggero anteriore  si accende e rimane accesa.

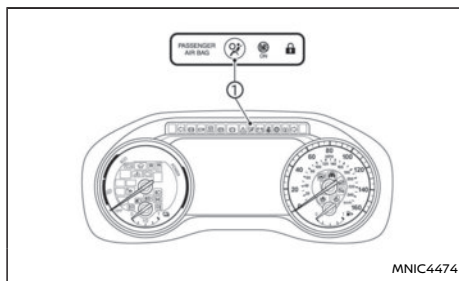

Display da 7 pollici

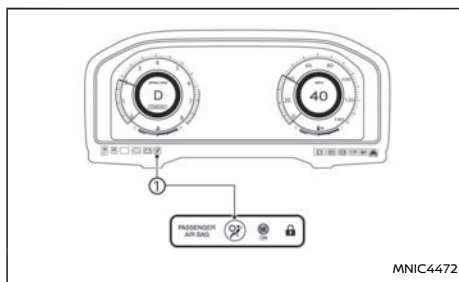

Display intero

Per attivare l'airbag del passeggero anteriore:

1. Portare l'interruttore di accensione nella posizione **OFF**.
2. Aprire il cassetto portaoggetti.
3. Premere l'interruttore dell'airbag passeggero anteriore e ruotarlo nella posizione ON.

4. Portare l'interruttore di accensione nella posizione **ON**. La spia ON dello stato dell'airbag del passeggero anteriore  si accenderà ① spegnendosi dopo circa 60 secondi.

## Airbag laterali

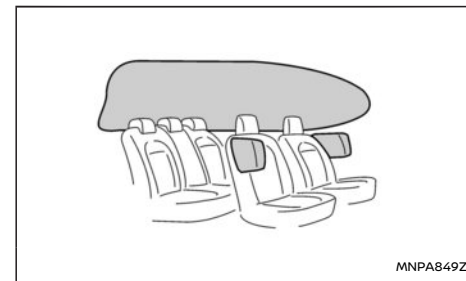

Gli airbag laterali supplementari sono collocati nella parte esterna dello schienale dei sedili anteriori.

Gli airbag laterali sono progettati per gonfiarsi in caso di collisione laterale violenta, sebbene possano intervenire anche in altri tipi di collisioni, se le forze generate sono simili a quelle di una collisione laterale. In determinate collisioni laterali, esso potrebbe anche non gonfiarsi. La presenza di danni al veicolo (o la mancanza di essi) non sempre è indicazione di un funzionamento corretto del sistema airbag laterale.

Le cinture di sicurezza devono essere correttamente allacciate e il conducente ed il passeggero anteriore devono essere opportunamente seduti in posizione eretta ed il più distante possibile dagli

airbag laterali. Gli airbag laterali si gonfiano tempestivamente per proteggere gli occupanti dei sedili anteriori. Per questo motivo, se l'occupante si trova troppo vicino o poggiato contro il modulo airbag durante il gonfiaggio dell'airbag laterale, la forza con la quale l'airbag si gonfia può aumentare notevolmente il rischio di lesioni. Al termine della collisione, gli airbag laterali si sgonfiano rapidamente.

Airbag a tendina protezione laterale (se in dotazione)

Gli airbag a tendina protezione laterale sono montati nelle finiture laterali del tetto.

Gli airbag a tendina protezione laterale sono progettati per gonfiarsi in caso di collisione laterale violenta, sebbene possano intervenire anche in altri tipi di collisioni, se le forze generate sono simili a quelle di una collisione laterale. In determinate collisioni laterali, esso potrebbe anche non gonfiarsi. La presenza di danni al veicolo (o la mancanza di essi) non sempre è indicazione di un funzionamento corretto degli airbag a tendina protezione laterale.

Le cinture di sicurezza devono essere indossate correttamente e i passeggeri sui sedili posteriori devono essere seduti il più distante possibile dalle finiture delle porte e dalle barre laterali del tetto. Gli airbag a tendina si gonfiano rapidamente al fine di proteggere gli occupanti anteriori e posteriori. Per questo motivo, se l'occupante si trova troppo vicino o poggiato contro il modulo airbag durante il gonfiaggio dell'airbag a tendina protezione laterale, la forza con la quale l'airbag si gonfia può aumentare notevolmente il rischio di lesioni. Al

termine della collisione, l'airbag a tendina si sgonfia rapidamente.

#### **AVVERTIMENTO**

- **Subito dopo il gonfiaggio, diversi componenti del sistema airbag sono molto caldi. Non toccarli per evitare gravi ustioni.**
- **Non apportare modifiche non autorizzate ai componenti o ai cablaggi del sistema airbag. Questo per evitare il gonfiaggio accidentale dell'airbag o danni al sistema.**
- **L'involontaria manomissione del sistema airbag può provocare gravi lesioni fisiche. Per manomissione si intendono anche le modifiche apportate al volante e al quadro strumenti collocando del materiale sull'imbottitura del volante o sopra il cruscotto, oppure installando un rivestimento supplementare intorno al sistema airbag.**
- **Non fissare oggetti sull'imbottitura del volante o sul quadro strumenti. Questi oggetti nelle suddette posizioni possono trasformarsi in pericolosi proiettili e provocare lesioni in fase di gonfiaggio dell'airbag.**
- **Qualsiasi intervento sul sistema airbag o in prossimità di esso deve essere affidato ad un concessionario NISSAN o un'officina qualificata. Anche l'installazione di apparecchiature elettriche va affidata ad un concessionario NISSAN o un'officina qualificata. I cablaggi SRS gialli\* non devono essere modificati né scollegati. Non utilizzare apparecchiature di prova elettriche e**

**dispositivi di sondaggio non autorizzati sul sistema airbag.**

- \* **I cavi elettrici del sistema airbag SRS sono protetti da una guaina isolante gialla, per l'intera lunghezza o in corrispondenza dei connettori, per consentire una più facile identificazione.**

#### PROCEDURA DI RIPARAZIONE E SOSTITUZIONE

#### **AVVERTIMENTO**

- **Una volta che gli airbag si sono attivati, i relativi moduli non funzioneranno più e dovranno essere sostituiti. La sostituzione dei moduli airbag deve essere eseguita da un concessionario NISSAN o un'officina qualificata. Non è possibile riparare un modulo airbag una volta attivato.**
- **In caso di danni all'avantreno del veicolo, i sistemi airbag devono essere controllati da un concessionario NISSAN o un'officina qualificata.**
- **In caso di passaggio di proprietà del veicolo, si raccomanda di informare l'acquirente in merito ai sistemi airbag e di consigliargli la lettura dei capitoli appropriati di questo manuale.**
- **In caso di smaltimento del sistema SRS o rottamazione del veicolo, contattare un concessionario NISSAN o un'officina qualificata. Le corrette procedure di smaltimento del pretensionatore sono riportate nel relativo manuale di assistenza NISSAN. Procedure di smaltimento eseguite in mo-**

**do improprio possono portare a lesioni personali.**

Gli airbag e le cinture di sicurezza con pretensionatore sono progettati per attivarsi una sola volta. A titolo indicativo, la spia di avvertimento airbag SRS rimane illuminata dopo l'attivazione, purché la spia stessa non sia danneggiata. La riparazione e la sostituzione del sistema airbag SRS devono essere effettuate esclusivamente da un concessionario NISSAN o un'officina qualificata.

Qualora vengano effettuati lavori di manutenzione sul veicolo, è necessario richiamare l'attenzione del tecnico sulla presenza del sistema airbag, delle cinture di sicurezza con pretensionatore e della relativa componentistica. Quando si lavora sotto il cofano o all'interno del veicolo, l'interruttore di accensione deve essere sempre in posizione LOCK.

**MEMO**

## 2 Strumentazione e comandi

Strumenti e indicatori .....	57	Interruttore tergi/lavacrystallo .....	99
Modelli con display strumenti analogico a colori ....	57	Parabrezza .....	99
Modelli con display a schermo intero .....	58	Lunotto posteriore .....	101
Tachimetro .....	59	Pulsante parabrezza riscaldabile ThermoClear .....	102
Contachilometri parziale/indicatore autonomia ....	60	Parabrezza riscaldabile ThermoClear (se	
Indicatore livello carburante .....	60	in dotazione) .....	102
Contagiri .....	60	Interruttore sbrinatori lunotto .....	102
Indicatore temperatura liquido		Comando fari e indicatori di direzione .....	103
refrigerante motore .....	60	Comando fari .....	103
Comando luminosità quadro strumenti .....	61	Interruttore indicatori di direzione .....	105
Spie di avvertimento, spie di controllo e		Interruttore fendinebbia .....	106
segnali acustici .....	62	Fendinebbia anteriori (se in dotazione) .....	106
Controllo delle spie .....	64	Fendinebbia posteriore (se in dotazione) .....	106
Spie di avvertimento .....	64	Regolazione dell'assetto dei fari .....	106
Spie di controllo .....	70	Interruttore regolazione assetto fari (se	
Segnali acustici .....	73	in dotazione) .....	106
Display informativo multifunzione .....	74	Avvisatore acustico .....	107
Funzionamento .....	74	Volante riscaldato (se in dotazione) .....	107
Impostazioni .....	77	Riscaldamento sedile (se in dotazione) .....	107
Informazioni e avvisi generali .....	84	Presa di corrente .....	108
Avvisi e messaggi di indicazione dei supporti alla guida		Caricabatteria wireless (se in dotazione) .....	109
nel display informativo multifunzione .....	91	Indicatore caricabatteria wireless .....	110
Sistema di controllo dell'olio (se in dotazione) .....	98	Funzionamento del caricabatteria wireless .....	110
Orologio e temperatura aria esterna .....	98	Vani portaoggetti .....	110
		Vassoi portaoggetti .....	110

Cassetto portaoggetti .....	110	Finestrini .....	115
Cassetto della console .....	111	Alzacristalli elettrici .....	115
Porta carte .....	111	Luci interne .....	116
Portabicchieri .....	111	Luce abitacolo vano anteriore .....	116
Portabottiglie .....	111	Faretti di lettura anteriori .....	117
Ganci appendiabiti .....	112	Luce interna vano posteriore .....	117
Tasca sul sedile (se in dotazione) .....	112	Luce vano bagagli .....	118
Cappelliera .....	112	Luce specchietto di cortesia (se in dotazione) ....	118
Pianale vano bagagli/bagagliaio (se in dotazione) .....	113		
Ganci fissabagagli .....	114		

## STRUMENTI E INDICATORI

### MODELLI CON DISPLAY STRUMENTI ANALOGICO A COLORI

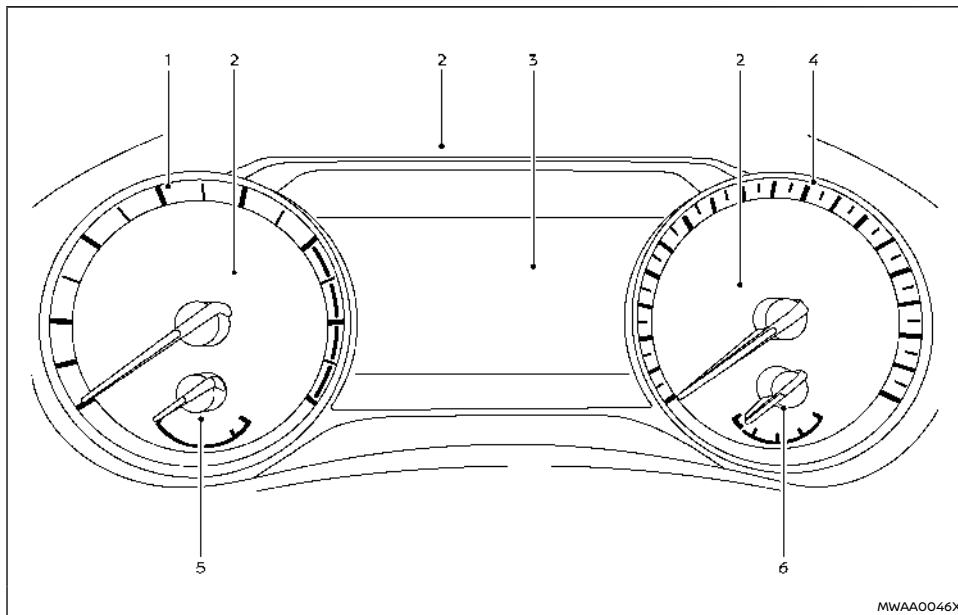

- |                                      |   |
|--------------------------------------|---|
| 1. Contagiri                         | 5. Indicatore temperatura liquido refrigerante motore |
| 2. Spie di avvertimento e controllo  | 6. Indicatore livello carburante                      |
| 3. Display informativo multifunzione |   |
| 4. Tachimetro                        |   |

### ATTENZIONE

- Per la pulizia, usare un panno morbido inumidito con acqua. Non usare panni ruvidi, alcol, benzina, diluente, qualsiasi tipo di solvente o fazzoletti di carta impregnati di detergenti chimici. Questi graffiano o causano lo scolorimento del vetro.
- Non spruzzare liquidi (ad esempio acqua) sulla copertura del quadro strumenti. Lo spruzzo può causare l'avaria del sistema.

## MODELLI CON DISPLAY A SCHERMO INTERO

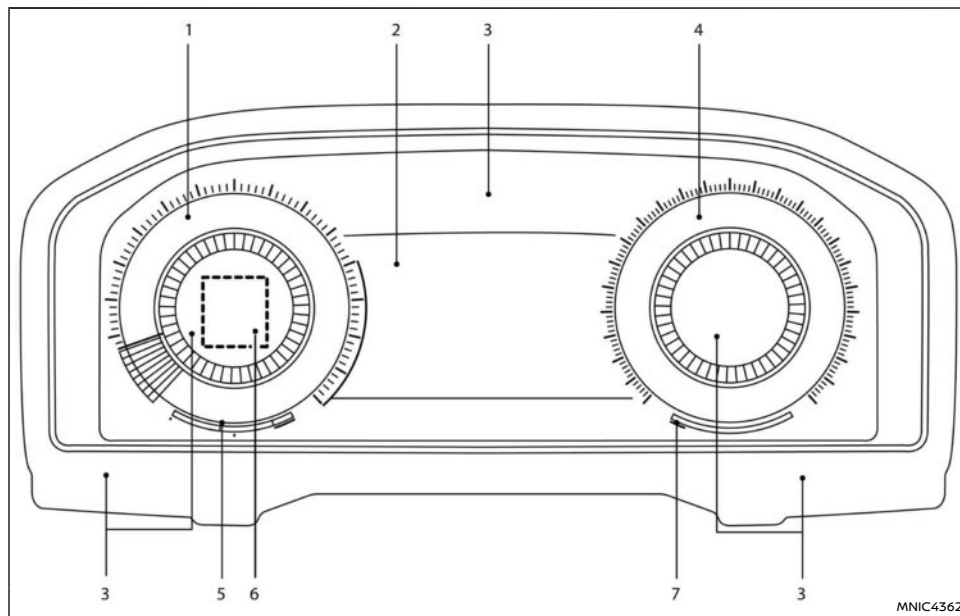

1. Contagiri
2. Display informativo multifunzione
3. Spie di avvertimento e controllo
4. Tachimetro

5. Indicatore temperatura liquido refrigerante motore
6. Display personalizzato
7. Indicatore livello carburante

## ATTENZIONE

- Per la pulizia, usare un panno morbido inumidito con acqua. Non usare panni ruvidi, alcol, benzina, diluente, qualsiasi tipo di solvente o fazzoletti di carta impregnati di detergenti chimici. Questi graffiano o causano lo scolorimento del vetro.
- Non spruzzare liquidi (ad esempio acqua) sulla copertura del quadro strumenti. Lo spruzzo può causare l'avaria del sistema.



Modifica della visualizzazione dello schermo del quadro strumenti (modelli con display a schermo intero)

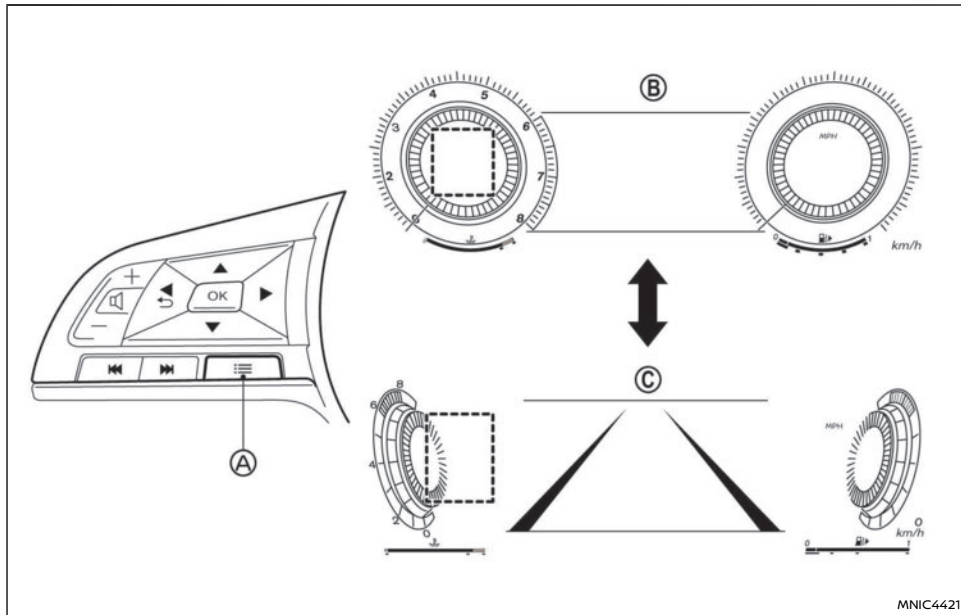

Nei modelli con display a schermo intero, la visualizzazione dello schermo del quadro strumenti è disponibile nella versione classica **B** e la versione avanzata **C** che fornisce un'area estesa del display informativo multifunzione.

Per cambiare la visualizzazione del quadro strumenti:

1. Premere l'interruttore di controllo **A** sul lato sinistro del volante.

[Menu scelta rapida] compare nell'area del display informativo multifunzione.

2. Selezionare [Cambia visual. strument.] premendo ▲ per scorrere verso l'alto o ▼ per scorrere verso il basso e premere il pulsante <OK> per cambiare la visualizzazione.

**NOTA:**

Per una panoramica vedere "Strumenti e indicatori" (pag.11) e vedere "Quadro strumenti" (pag.9).

**TACHIMETRO**

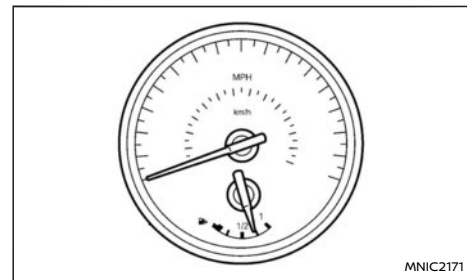

Il tachimetro indica la velocità della vettura. La risoluzione della scala del tachimetro varia a seconda del modello.

## CONTACHILOMETRI PARZIALE/INDICATORE AUTONOMIA

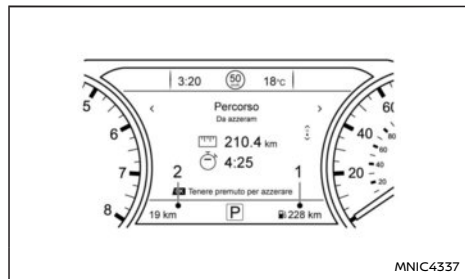

### Esempio

Il contachilometri è visualizzato nel display informativo multifunzione quando l'accensione è in posizione **ON**.

L'indicatore dell'autonomia prevista o autonomia ① visualizza una stima della distanza percorribile prima che sia necessario fare il rifornimento di carburante.

Il contachilometri totale ② indica la distanza totale percorsa dal veicolo.

### Visualizzazione contachilometri parziale

Il contachilometri parziale è integrato nel display informativo multifunzione. Fare riferimento a 'Display informativo multifunzione' più avanti in questa sezione.

## INDICATORE LIVELLO CARBURANTE

L'indicatore carburante è attivo quando l'accensione è in posizione **ON**.

La lancetta dell'indicatore può subire leggere variazioni durante la frenata, l'accelerazione, in curva o percorrendo tratti in salita o in discesa.

Il pulsante  indica che lo sportello di rifornimento carburante si trova sul lato destro del veicolo.

### NOTA:

**Quando il carburante si sta esaurendo, un avviso di basso livello carburante appare sul display informativo multifunzione. Fare il rifornimento di carburante non appena possibile. Una piccola riserva di carburante rimane nel serbatoio quando la lancetta dell'indicatore raggiunge la posizione di vuoto.**

**L'autonomia disponibile è mostrata permanentemente nella parte inferiore del display informativo multifunzione, vedere "Visualizzazione contachilometri parziale" (pag.60).**

### ATTENZIONE

**Riempire il serbatoio di carburante prima che l'autonomia indichi [0], o [---], e l'indicatore rilevi che il serbatoio è vuoto.**

## CONTAGIRI

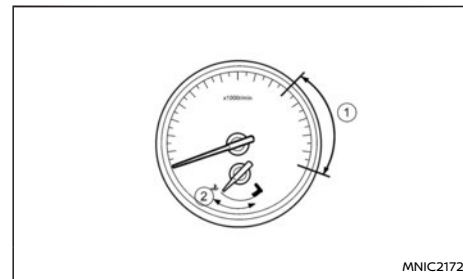

Il contagiri indica il regime motore in giri al minuto. **Evitare di fare girare il motore entro la zona rossa ①.**

La risoluzione della scala del tachimetro varia a seconda del modello.

### ATTENZIONE

**Quando il regime motore si avvicina al settore rosso, inserire una marcia superiore. Far girare il motore ad un regime compreso nel settore rosso può provocare seri danni al motore.**

## INDICATORE TEMPERATURA LIQUIDO REFRIGERANTE MOTORE

Lo strumento indica la temperatura del liquido refrigerante motore. La temperatura del liquido refrigerante deve rimanere entro il campo normale ②.

La temperatura del liquido refrigerante motore

varia in funzione della temperatura dell'aria esterna e le condizioni di marcia.

### ATTENZIONE

Se lo strumento supera l'escursione normale, arrestarsi non appena le condizioni di sicurezza lo consentono. Se il motore è surriscaldato, il mancato arresto del veicolo può danneggiare gravemente il motore. Vedere "Surriscaldamento del motore" (pag.355) per gli interventi da adottare immediatamente.

### AVVERTIMENTO

Per evitare il rischio di ustioni, lasciare che il motore si raffreddi prima di togliere il tappo del radiatore.

## COMANDO LUMINOSITÀ QUADRO STRUMENTI

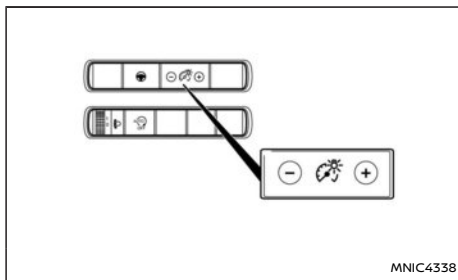
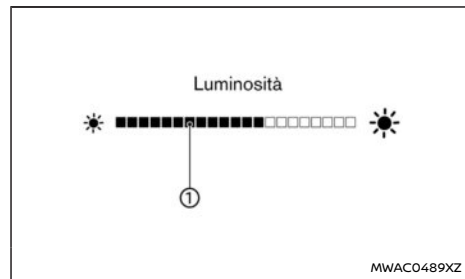

























L'interruttore di regolazione della luminosità del quadro strumenti può essere usato quando l'accensione è in posizione **ON**. Quando viene azionato l'interruttore, la modalità di regolazione della luminosità viene visualizzata sulla parte inferiore del display informativo multifunzione.









Premere il lato ⊕ dell'interruttore per aumentare la luminosità delle luci del cruscotto e del quadro strumenti. La barra ① si muove verso il lato ⊕.

Premere il lato ⊖ dell'interruttore per diminuire la luminosità delle luci. La barra ① si muove verso il lato ⊖.

Se il comando per la luminosità degli strumenti non viene azionato per qualche secondo, il comando di regolazione non è più disponibile.

## SPIE DI AVVERTIMENTO, SPIE DI CONTROLLO E SEGNALI ACUSTICI

	Spia di avvertimento sistema antibloccaggio freni (ABS)		Spia di avvertimento Traffic Sign Assist (TSA) * Silenziato		Spia fendinebbia anteriori
	Spia di avvertimento freni		Spia di avvertimento Traffic Sign Assist (TSA) * Guasto (gialla) Spia di avvertimento Traffic Sign Assist (TSA) * Off (bianca)		Spie relative allo stato dell'airbag passeggero anteriore*, **
	Spia di avvertimento ricarica		Spia di avvertimento bassa pressione pneumatici*		
	Spia di avvertimento freno di stazionamento elettrico*		Spia di controllo avaria motore (arancione)		Spia assistenza abbaglianti*
	Spia di avvertimento servosterzo elettrico		Spia di avvertimento principale		Spia di controllo sistema di assistenza alla partenza in salita (HSA)*
	Spia di avvertimento sistema di mantenimento corsia		Spia di avvertimento cinture di sicurezza (conducente e passeggero anteriore)		Spia abbaglianti
	Spia di avvertimento sistema di mantenimento corsia OFF		Spia di avvertimento airbag del sistema di ritenuta supplementare (SRS)		Spia fendinebbia posteriore*
	Spia pressione olio motore		Spia funzione di mantenimento automatico del freno (bianca/verde)		Spia luci di posizione

	Spia di avvertimento mani non sul volante		Spia anabbaglianti		Spia slittamento*
	Spia di avvertimento* sistema Intelligent Emergency Braking (IEB)*		Spia bloccaggio porte**		Spia di controllo sistema Stop/Start* (verde)
	Spia di avvertimento Intelligent Driver Attention Alert* (bianca) Spia di avvertimento Intelligent Driver Attention Alert Guasto* (gialla)		Spia controllo elettronico di stabilità (ESP) OFF		Spia indicatori di direzione/lampeggiatori di emergenza

\*: se in dotazione

\*\* : situata sopra lo specchietto interno

## CONTROLLO DELLE SPIE

Con tutte le porte chiuse, azionare il freno di stazionamento, allacciare le cinture di sicurezza e portare l'accensione in posizione **ON** senza avviare il motore. Le seguenti spie (se in dotazione) si accendono:

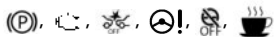



Le seguenti spie (se in dotazione) si accendono brevemente e poi si spengono:



Se una delle spie non si accende, potrebbe essere dovuto a una lampadina bruciata o un'interruzione nel circuito elettrico. Fare controllare e riparare immediatamente il sistema da un concessionario NISSAN o un'officina qualificata.

Alcuni indicatori e avvertimenti vengono visualizzati anche sul display informativo multifunzione, collocato tra il tachimetro e il contagiri, vedere "Display informativo multifunzione" (pag.74).

### NOTA:

L'  o  (se in dotazione), situata sulla console centrale sotto i comandi di riscaldamento e aria condizionata, si accende e rimane accesa a seconda della posizione dell'interruttore dell'airbag passeggero anteriore.

## SPIE DI AVVERTIMENTO

Inoltre, vedere "Display informativo multifunzione" (pag.74).



Spia di avvertimento sistema antibloccaggio freni (ABS)

Quando l'accensione è portata in posizione **ON**, la spia di avvertimento del sistema antibloccaggio freni (ABS) si accende e quindi si spegne. Ciò indica che l'ABS è operativo.

Se la spia ABS si accende mentre il motore gira o durante la marcia, può indicare un'anomalia nel funzionamento del sistema ABS. Fare controllare il sistema da un concessionario NISSAN o un'officina qualificata.

Se si verifica un malfunzionamento nell'ABS, la funzione antibloccaggio viene disattivata. L'impianto frenante continua a funzionare regolarmente, senza l'assistenza della funzione antibloccaggio (vedere "Impianto frenante" (pag.319)).



Spia di avvertimento freni (rossa)

### AVVERTIMENTO

- Se la spia di avvertimento è accesa, l'impianto frenante potrebbe avere qualche problema di funzionamento. Guidare il veicolo in quelle condizioni potrebbe essere pericoloso. Se si ritiene che l'impianto frenante sia in buone condizioni, guidare con cautela fino alla stazione di servizio più vicina per richiedere le riparazioni del

caso. Oppure, far trainare il veicolo per evitare i pericoli della guida.

- Premendo il pedale del freno quando l'accensione non è in posizione **ON** e/o quando il livello del liquido freni è basso, lo spazio di arresto potrebbe aumentare, mentre ci vorrà uno sforzo maggiore da esercitare sul pedale del freno oltre a una corsa maggiore del pedale stesso.
- Se il livello del liquido freni è inferiore al livello minimo o alla tacca <MIN> sul serbatoio, non guidare il veicolo prima che l'impianto frenante sia stato controllato presso un concessionario NISSAN o un'officina qualificata.

Quando l'accensione è portata in posizione **ON**, la spia rimane accesa per alcuni secondi. Se la spia si accende in un altro momento, potrebbe indicare un guasto all'impianto frenante. Se la spia di avvertimento freni si accende, arrestare immediatamente il veicolo e contattare un concessionario NISSAN o un'officina qualificata.

### Spia di avvertimento basso livello liquido freni:

Quando l'accensione è in posizione **ON**, la spia segnala che il livello del liquido freni è basso. Se la spia si accende mentre l'accensione è in posizione **ON** con il freno di stazionamento non azionato, arrestare il veicolo ed eseguire i seguenti passaggi:

1. Controllare il livello del liquido freni. Se il livello del liquido freni è basso, aggiungere liquido e far controllare il sistema da un concessionario NISSAN o un'officina qualificata. Vedere "Liquido freni e frizione" (pag.378).

2. Se il livello del liquido freni è corretto, fare controllare il circuito di segnalazione presso un concessionario NISSAN o un'officina qualificata.



### Spia di avvertimento ricarica

Quando l'accensione è in posizione **ON** la spia del sistema di carica si accende. La spia di avvertimento ricarica si spegne in seguito all'avviamento del motore. Questo indica che il sistema di ricarica è operativo.

Se la spia di avvertimento ricarica si accende a motore acceso o durante la marcia, è possibile che il sistema di ricarica non funzioni correttamente e che potrebbe essere necessaria una riparazione.

Se la spia si accende durante la marcia, fermarsi non appena possibile. Spegnerne il motore e controllare la cinghia dell'alternatore. Se la cinghia dell'alternatore è lenta, rotta o mancante, il sistema di ricarica necessita di un intervento di riparazione (vedere "Cinghia di trasmissione" (pag.384)).

Se la cinghia dell'alternatore appare in buone condizioni, ma la spia di ricarica rimane accesa, far controllare tempestivamente il sistema di ricarica da un concessionario NISSAN o un'officina qualificata.

### **ATTENZIONE**

**Non continuare a viaggiare in caso di allentamento, rottura o mancanza della cinghia dell'alternatore.**



### Spia di avvertimento freno di stazionamento elettrico (se in dotazione)

La spia di avvertimento del freno di stazionamento elettronico indica che il sistema è attivo.

Quando l'accensione è portata in posizione **ON** la spia di avvertimento del freno di stazionamento elettronico si accende. All'avviamento del motore e al rilascio del freno di stazionamento, la spia di avvertimento si spegne.

Non rilasciando completamente il freno di stazionamento, la spia di avvertimento rimane accesa. Assicurarsi che la spia del freno di stazionamento elettronico sia spenta prima di mettersi in marcia.

Se la spia di avvertimento del freno di stazionamento elettronico si accende o lampeggia mentre la spia del sistema del freno di stazionamento elettronico (gialla) è accesa, potrebbe esserci un malfunzionamento nel sistema del freno di stazionamento elettronico. Fare tempestivamente controllare ed eventualmente riparare l'impianto frenante presso un concessionario NISSAN o un'officina qualificata.

	Strumenti				Interruttore	
	Indicatore	Spia di avvertimento	Spia di avvertimento principale	Testo visualizzato	Cicalino	LED
Freno di stazionamento inserito		—	—	—	—	LED
Freno di stazionamento dinamico		—		[Rilasciare il freno di stazionamento]	Bip	LED
Guasto del sistema	Dipende dalle condizioni	Spia di avvertimento ON		—	—	Dipende dalle condizioni
Interruttore freno di stazionamento premuto senza pressione del pedale del freno		—	—	[Premere il pedale del freno]	—	LED
Impossibile disinserire automaticamente il freno di stazionamento		—	—	[Rilasciare il freno di stazionamento]	—	LED
Guasto del freno di stazionamento	 lampeggianti	Spia di avvertimento ON	—	—	—	LED lampeggiante

### AVVERTIMENTO

- Se la spia di avvertimento è accesa, l'impianto frenante potrebbe avere qualche problema di funzionamento. Guidare il

veicolo in quelle condizioni potrebbe essere pericoloso. Se si ritiene che l'impianto frenante sia in buone condizioni, guidare con cautela fino alla stazione di servizio

più vicina per richiedere le riparazioni del caso. Oppure, far trainare il veicolo per evitare i pericoli della guida.

- Premendo il pedale del freno quando l'accensione non è in posizione ON e/o quando il livello del liquido freni è basso, lo spazio di arresto potrebbe aumentare, mentre ci vorrà uno sforzo maggiore da esercitare sul pedale del freno oltre a una corsa maggiore del pedale stesso.
- Se il livello del liquido freni è inferiore al livello minimo o alla tacca <MIN> sul serbatoio, non guidare il veicolo prima che l'impianto frenante sia stato controllato presso un concessionario NISSAN o un'officina qualificata.

Spia di avvertimento servosterzo elettrico

### AVVERTIMENTO

- Se il motore è spento o si spegne durante la marcia, la funzione servoassistita dello sterzo viene a mancare. Sarà più difficile manovrare lo sterzo.
- Quando la spia di avvertimento del servosterzo elettrico si accende mentre il motore è in funzione, la funzione servoassistita dello sterzo verrà a mancare. Sebbene sia possibile mantenere il controllo del veicolo, sarà più difficile manovrare lo sterzo. Far controllare il servosterzo elettrico da un concessionario NISSAN o un'officina qualificata.



Quando l'accensione è portata in posizione **ON** la spia di avvertimento servosterzo elettrico si accende. Dopo l'avviamento del motore, la spia di avvertimento del servosterzo elettrico si spegne. Questo indica che il servosterzo elettrico è operativo.

Se la spia di avvertimento del servosterzo elettrico si accende mentre il motore è in funzione, potrebbe indicare un'anomalia nel sistema che richiede un intervento di assistenza. Far controllare il servosterzo elettrico da un concessionario NISSAN o un'officina qualificata. Vedere "Servosterzo" (pag.318).



**Spia di avvertimento mantenimento corsia (se in dotazione)**

Per i dettagli sul sistema di mantenimento corsia, vedere "Sistema di mantenimento corsia" (pag.230).



**Spia di avvertimento mantenimento corsia OFF (se in dotazione)**

Per i dettagli sul sistema di mantenimento corsia, vedere "Sistema di mantenimento corsia" (pag.230).



**Spia di avvertimento pressione olio motore**

Con l'interruttore di accensione in posizione ON, la spia di avvertimento pressione olio motore si illumina. Dopo l'avviamento del motore, la spia si

spinge. per indicare che i sensori di pressione olio nel motore sono operativi.

Se la spia di pressione olio motore si illumina o lampeggia a motore acceso, la pressione dell'olio motore potrebbe essere insufficiente.

Fermare il veicolo in tutta sicurezza non appena possibile. Spegnerne immediatamente il motore e chiamare un concessionario NISSAN o un'officina qualificata.

#### ATTENZIONE

- **Far girare il motore mentre la spia di pressione olio motore è accesa può causare gravi danni al motore.**
- **Questa spia non ha la funzione di indicare un basso livello dell'olio. Il livello dell'olio deve essere controllato con l'apposita astina di livello. (Vedere "Olio motore" (pag.374).)**



**Spia di avvertimento mani non sul volante (se in dotazione)**

Quando la funzione Assistenza sterzata si attiva, controlla l'azionamento del volante da parte del conducente.

**Veicoli dotati di ProPILOT Assist:** Se il volante non viene azionato o il conducente toglie le mani dal volante per un certo periodo di tempo, la spia di avvertimento si accende. Se il conducente non aziona il volante dopo l'illuminazione della spia di avvertimento, viene emesso un segnale acustico e l'avviso lampeggia sul display informativo multifunzione, dopodiché vengono applicati brevemente i freni per invitare il conducente a riprendere il

controllo del veicolo. Se il conducente non reagisce, il veicolo attiverà automaticamente i lampeggiatori di emergenza e rallenterà fino a fermarsi completamente. (Vedere "Rilevamento delle mani sul volante" (pag.288).)

**Veicoli dotati di ICC e Assistenza sterzata (MT):**

Se il volante non viene azionato o il conducente toglie le mani dal volante per un certo periodo di tempo, la spia di avvertimento si accende. Se il conducente non aziona il volante dopo l'illuminazione della spia di avvertimento, viene emesso un segnale acustico e l'avviso lampeggia sul display informativo multifunzione. Se il conducente non esegue alcuna azione, il sistema Assistenza sterzata viene disattivato. (Vedere "Rilevamento delle mani sul volante" (pag.288).)



**Spia di avvertimento sistema Intelligent Emergency Braking (IEB) (se in dotazione)**

Questa spia si accende quando il sistema Intelligent Emergency Braking (IEB) è impostato su OFF nel display informativo multifunzione.

Se la spia si accende quando il sistema IEB è impostato su ON, potrebbe indicare l'indisponibilità del sistema. Vedere "Sistema Intelligent Emergency Braking (IEB) (se in dotazione)" (pag.296) per ulteriori dettagli.

Disattivando il sistema ESP tramite il display informativo multifunzione, il sistema IEB non sarà più disponibile. Ciò non indica la presenza di un guasto.



### Spia di avvertimento Intelligent Driver Attention Alert Guasto (se in dotazione)

Questa spia di avvertimento (gialla) si accende se c'è un malfunzionamento nel sistema Intelligent Driver Attention Alert.

Per i dettagli sul sistema Intelligent Driver Attention Alert, vedere "Intelligent Driver Alertness (se in dotazione)" (pag.309).



### Spia di avvertimento Intelligent Driver Attention Alert (se in dotazione)

Questa spia di avvertimento (bianca) si accende quando il sistema Intelligent Driver Attention Alert è in funzione.

Per i dettagli sul sistema Intelligent Driver Attention Alert, vedere "Intelligent Driver Alertness (se in dotazione)" (pag.309).



### Spia di avvertimento bassa pressione pneumatici (se in dotazione)

Il vostro veicolo è dotato di un sistema di monitoraggio della pressione degli pneumatici (TPMS) (se in dotazione), che esegue il monitoraggio della pressione di tutti gli pneumatici, ad eccezione dello pneumatico di scorta.

La spia di avvertimento bassa pressione pneumatici avverte in caso di bassa pressione degli pneumatici, oppure indica un eventuale guasto al sistema TPMS.

Dopo aver portato l'accensione in posizione **ON**, la

spia si accende per circa 1 secondo e quindi si spegne.

#### **Avvertimento Pressione pneumatici bassa:**

Se si guida il veicolo con pneumatici insufficientemente gonfiati, la spia di avvertimento si accende. Sul display informativo multifunzione viene visualizzato anche un avvertimento di bassa pressione pneumatici (ad es., [Pressione pneumatici bassa]).

Quando la spia di avvertimento bassa pressione pneumatici si accende, bisogna arrestare il veicolo e regolare la pressione di tutti e 4 gli pneumatici alla pressione raccomandata a FREDDO, indicata sulla targhetta pneumatici collocata sul montante centrale lato conducente, vedere "Targhetta pneumatici" (pag.402). La spia di avvertimento bassa pressione pneumatici non si spegne automaticamente dopo aver regolato la pressione degli pneumatici. Dopo aver portato il pneumatico alla pressione di gonfiaggio raccomandata, bisogna guidare il veicolo a una velocità superiore a 25 km/h (16 miglia/h) per attivare il sistema TPMS e per far sì che la spia si spenga. Usare un manometro per controllare la pressione degli pneumatici.

L'avviso di bassa pressione degli pneumatici (ad esempio, [Pressione pneumatici bassa]) viene visualizzato ogni volta che l'accensione viene portata in posizione **ON** fintanto che la spia di avvertimento bassa pressione pneumatici resta accesa.

Per ulteriori informazioni, vedere "Display informativo multifunzione" (pag.74) e "Sistema di monitoraggio della pressione degli pneumatici (TPMS) (se in dotazione)" (pag.191).

Il ripristino del sistema TPMS va eseguito inoltre dopo aver sostituito uno pneumatico o una ruota, o dopo la rotazione degli pneumatici.

Successivamente a una variazione della temperatura esterna, la spia di avvertimento bassa pressione pneumatici potrebbe accendersi anche se la pressione degli pneumatici è stata regolata correttamente. Quando gli pneumatici sono freddi, regolare nuovamente la loro pressione al valore a FREDDO raccomandato, quindi resettare il sistema TPMS.

Se la spia di avvertimento bassa pressione pneumatici dovesse rimanere accesa dopo aver eseguito la procedura di reset, potrebbe indicare un eventuale guasto al sistema TPMS. Fare controllare il sistema da un concessionario NISSAN o un'officina qualificata.

Per ulteriori informazioni, vedere "Sistema di monitoraggio della pressione degli pneumatici (TPMS) (se in dotazione)" (pag.191) e "Display informativo multifunzione" (pag.74).

#### **Guasto al sistema TPMS:**

In caso di malfunzionamento del sistema TPMS, la spia di avvertimento bassa pressione pneumatici lampeggerà per circa 1 minuto quando l'accensione viene portata in posizione. **ON**. Trascorso un minuto, la spia rimane accesa. Fare controllare il sistema da un concessionario NISSAN o un'officina qualificata. L'avvertimento [Pressione pneumatici bassa] non appare se la spia di avvertimento bassa pressione pneumatici si accende per segnalare un guasto al sistema TPMS.

Per ulteriori informazioni, vedere "Sistema di mo-

monitoraggio della pressione degli pneumatici (TPMS (se in dotazione)" (pag.191).

### **AVVERTIMENTO**

- Le onde radio possono influire negativamente sulle apparecchiature mediche elettriche. Prima dell'uso, i possessori di pacemaker sono tenuti a informarsi presso i fabbricanti di tale apparecchiatura sulla possibilità di interferenze.
- Se la spia non si accende quando l'accensione è portata in posizione ON, far controllare il veicolo da un concessionario NISSAN o un'officina qualificata il prima possibile.
- Se la spia di avvertimento bassa pressione pneumatici si accende durante la guida, evitare le sterzate improvvise e le frenate brusche, moderare la velocità e accostare al bordo della strada in un punto sicuro per fermare il veicolo non appena possibile. Se si guida il veicolo con una pressione di gonfiaggio insufficiente, si rischia di danneggiare gli pneumatici in modo permanente mentre la probabilità di scoppio di uno pneumatico aumenta notevolmente. Gravi danni al veicolo possono verificarsi con conseguente incidente e gravi lesioni personali. Controllare la pressione di tutti e quattro gli pneumatici. Regolare la pressione degli pneumatici al valore raccomandato a FREDDO indicato sulla targhetta pneumatici, collocata sul montante centrale lato conducente, di modo che si spenga la spia di avvertimento bassa

pressione pneumatici. Se dopo aver regolato la pressione degli pneumatici, la spia rimane accesa durante la guida, potrebbe significare che uno degli pneumatici è forato. In caso di uno pneumatico a terra, ripararlo con l'aiuto del kit di emergenza per pneumatici forati (se in dotazione), oppure sostituirlo con il pneumatico di scorta (se in dotazione) non appena possibile.

- Dopo aver regolato la pressione degli pneumatici, è necessario resettare il sistema TPMS. A meno che non venga ripristinato, il sistema TPMS non fornirà altri avvertimenti su eventuali cadute di pressione.
- Dopo aver montato lo pneumatico di scorta o sostituito una ruota, il sistema TPMS non funzionerà più e la spia di avvertimento bassa pressione pneumatici lampeggerà per circa un minuto. Trascorso un minuto, la spia rimane accesa. Contattare il prima possibile un concessionario NISSAN o un'officina qualificata per la sostituzione dello pneumatico e/o il ripristino del sistema.
- La sostituzione degli pneumatici con pneumatici non specificati da NISSAN può compromettere il funzionamento corretto del sistema TPMS.

### **ATTENZIONE**

- Bisogna tenere presente che il sistema TPMS non può sostituirsi ai regolari controlli della pressione degli pneumatici. Aver cura di controllare regolarmente la pressione di gonfiaggio degli pneumatici.
- Al di sotto della velocità di 25 km/h (16 miglia/h), il sistema TPMS può avere qualche problema di funzionamento.
- Montare correttamente pneumatici con la misura specificata su tutte e quattro le ruote.



### Spia di avvertimento principale

Quando l'accensione è in posizione **ON**, la spia di avvertimento principale si accende se uno degli avvisi seguenti appare sul display informativo multifunzione (vedere "Display informativo multifunzione" (pag.74)):

- Avviso Porta/bagagliaio aperto
- Avviso Rilasciare il freno di stazionamento
- Avviso Pressione pneumatici bassa (se in dotazione)
- Visualizzazione Guasto al sistema
- Avviso Nessuna chiave (se in dotazione)
- Avviso ID chiave errata (se in dotazione)
- Avviso sistema Intelligent Key (se in dotazione)
- Avviso Guasto al sistema di controllo chassis

Quando gli avvisi del sistema di assistenza alla guida (se in dotazione) appaiono sul display informativo multifunzione, si accende anche la

spia di avvertimento principale. Vedere "Sistema di mantenimento corsia" (pag.230), e/o "Sistema Intelligent Emergency Braking (IEB) (se in dotazione)" (pag.296).

### Spia di avvertimento cinture di sicurezza

La spia di avvertimento cinture di sicurezza vi ricorda di allacciare la vostra cintura di sicurezza. La spia si accende ogni volta che l'accensione viene portata in posizione **ON** o **START** e la cintura di sicurezza di uno degli occupanti non è allacciata. Rimane accesa finché non si allacciano le cinture.

Se la velocità del veicolo è superiore a 15 km/h (circa 10 miglia/h), la spia lampeggia e un cicalino suona. Il cicalino continua a suonare per almeno 95 secondi o fino a quando tutti gli occupanti non abbiano allacciato le loro cinture di sicurezza.

La spia continua a lampeggiare fino a quando tutti gli occupanti non abbiano allacciato le loro cinture di sicurezza. Vedere "Cinture di sicurezza" (pag.22) per le precauzioni sull'uso delle cinture di sicurezza.

### Spia di avvertimento airbag del sistema di ritenuta supplementare (SRS)

#### **AVVERTIMENTO**

**Quando la spia di avvertimento airbag del sistema di ritenuta supplementare è accesa, potrebbe significare che gli airbag anteriori, gli airbag laterali (se in dotazione), gli airbag a tendina (se in dotazione) e/o i pretensionatori delle cinture di sicurezza non entreranno in**

**funzione in caso di incidente. Per evitare lesioni personali a se stessi o ad altri, far controllare il veicolo da un concessionario NISSAN o un'officina qualificata non appena possibile.**

Quando l'accensione è in posizione **ON** o **START** la spia di avvertimento airbag del sistema di ritenuta supplementare (SRS) si accende per circa 7 secondi e quindi si spegne, indicando che il sistema è operativo.

In presenza di una delle seguenti condizioni, i sistemi airbag e i pretensionatori delle cinture di sicurezza necessitano di un intervento di assistenza, per cui bisogna portare il veicolo da un concessionario NISSAN o un'officina qualificata:

- La spia di avvertimento airbag rimane accesa dopo circa 7 secondi.
- La spia airbag lampeggia ad intermittenza.
- La spia airbag non si accende.

Se non vengono controllati e riparati, il sistema airbag SRS e i pretensionatori delle cinture di sicurezza potrebbero non funzionare correttamente.

Per ulteriori dettagli, vedere "Spia di avvertimento airbag SRS" (pag.47).

## SPIE DI CONTROLLO

### Spia funzione di mantenimento automatico del freno (bianca/verde)

Questa spia si accende per mostrare lo stato del sistema di mantenimento automatico del freno.

La spia della funzione di mantenimento automatico del freno (bianca) si accende quando il sistema di mantenimento automatico del freno è in standby.

La spia della funzione di mantenimento automatico del freno (verde) si accende quando il sistema di mantenimento automatico del freno è operativo.

### Spia anabbaglianti

Questa spia si accende portando l'interruttore in posizione:  I fari si accendono e le luci di posizione anteriori, posteriori, la luce targa e la luce del quadro strumenti rimangono accese.

### Spia di controllo blocco porte (se in dotazione)

La spia di bloccaggio porte situata sul quadro strumenti si accende quando vengono bloccate tutte le porte mentre l'accensione è in posizione **ON**.

- Bloccando le porte mediante l'interruttore della chiusura centralizzata, la spia di bloccaggio porte si accende per 30 minuti.

- Bloccando le porte premendo il pulsante di bloccaggio sull'Intelligent Key o uno degli interruttori di consenso (se in dotazione), la spia di bloccaggio porte si accende per 1 minuto.
- La spia si spegne quando viene sbloccata una porta.

Per le procedure di bloccaggio o sbloccaggio delle porte, vedere "Porte" (pag.131).

### Spia del controllo elettronico di stabilità (ESP) OFF (se in dotazione)

La spia si accende quando il controllo elettronico di stabilità (ESP) viene disattivato (OFF) nel display informativo multifunzione. Questo sta ad indicare che il sistema ESP non è operativo.

Disattivando il sistema ESP, si disabilita anche il sistema Intelligent Emergency Braking (IEB). Vedere "Sistema Intelligent Emergency Braking (IEB) (se in dotazione)" (pag.296) per ulteriori dettagli.

Anche questa spia si accende brevemente quando l'accensione viene portata su **ON**. La spia si spegne dopo circa 1 secondo se il sistema ESP è operativo.

Quando la spia ESP OFF e la spia slittamento SLIP (vedere "Spia slittamento SLIP (se in dotazione)" (pag.72)) si accendono mentre il sistema ESP è attivato, il conducente viene avvisato sul fatto che la modalità failsafe del sistema è entrata in funzione. Questo significa che il sistema potrebbe non funzionare correttamente. Fare controllare il



sistema da un concessionario NISSAN o un'officina qualificata.

Se si verifica un'anomalia nel sistema, il sistema ESP verrà disattivato, tuttavia il veicolo resta utilizzabile. Per ulteriori informazioni, vedere "Sistema di controllo elettronico di stabilità (ESP) (se in dotazione)" (pag.321).

### Spia fendinebbia anteriori

La spia si accende quando si accendono i fendinebbia anteriori (vedere "Interruttore fendinebbia" (pag.106)).

### / Spia di stato dell'airbag passeggero anteriore (se in dotazione)

La spia di stato dell'airbag passeggero anteriore () situata sulla copertura della telecamera sopra lo specchietto interno, si accende quando l'airbag passeggero anteriore viene disattivato mediante l'interruttore dell'airbag passeggero anteriore. Quando viene attivato l'airbag del passeggero anteriore, la spia di stato ON dell'airbag passeggero anteriore (  ) si accende.

Per ulteriori dettagli, vedere "Spia di stato dell'airbag per passeggero anteriore (se in dotazione)" (pag.49).

### Spia sistema di assistenza alla partenza in salita (HSA) ON (se in dotazione)

La spia si accende quando il veicolo è fermo su una strada in pendenza e le condizioni per l'attivazione

del sistema di assistenza alla partenza in salita (HSA) sono soddisfatte.

Quindi, la spia lampeggia al rilascio del pedale del freno, indicando che il sistema di assistenza alla partenza in salita (HSA) è attivato.

Per ulteriori informazioni, vedere "Assistenza alla partenza in salita (HSA) (se in dotazione)" (pag.324).

### Spia assistenza abbaglianti (se in dotazione)

La spia si accende quando si attivano i fari abbaglianti con il comando fari in posizione AUTO. Questo indica che il sistema di assistenza agli abbaglianti (Highbeam Assist) è operativo. (Vedere "Comando fari e indicatori di direzione" (pag.103).)

### Spia abbaglianti

La spia si accende azionando gli abbaglianti e si spegne azionando gli anabbaglianti.

### Spia di avaria motore (MIL) (arancione)

Quando l'accensione è portata in posizione **ON** la spia arancione avaria motore si accende. Questo indica che il sistema è operativo.

Se la spia di avaria motore arancione rimane accesa o lampeggia (se in dotazione) mentre il motore è in funzione, potrebbe indicare un guasto al sistema di controllo motore o accensioni irregolari del motore.

### Accesa fissa:

È stato rilevato un malfunzionamento nel motore. Sottoporre il veicolo a verifica presso un concessionario NISSAN o un'officina qualificata. Non occorre far trainare il veicolo.

### Lampeggiante (se in dotazione):

Il motore dà accensioni intermittenti e irregolari, il che potrebbe danneggiare il sistema di controllo motore.

### Per ridurre o evitare eventuali danni al sistema di controllo motore:

- Non superare la velocità di 70 km/h (43 miglia/h).
- Evitare le brusche accelerazioni o decelerazioni.
- Evitare di affrontare salite ripide.
- Se possibile, ridurre il carico da trasportare o trainare.

La spia di avaria potrebbe interrompere il lampeggiamento e accendersi con luce fissa.

Sottoporre il veicolo a verifica presso un concessionario NISSAN o un'officina qualificata. Non occorre far trainare il veicolo.

### ATTENZIONE

**Continuando ad usare la vettura senza aver fatto controllare ed eventualmente riparare il sistema di controllo motore, si potrebbe causare una riduzione della maneggevolezza della vettura, un consumo eccessivo di carburante e possibili danni al sistema di controllo stesso, probabilmente non coperti da garanzia.**

### Spia fendinebbia posteriore (se in dotazione)

La spia si accende quando viene azionato il fendinebbia posteriore (vedere "Fendinebbia posteriore (se in dotazione)" (pag.106)).

### Spia luci di posizione

Questa spia si accende quando vengono selezionate le luci di posizione, vedere "Comando fari e indicatori di direzione" (pag.103) per ulteriori dettagli.

### Spia slittamento SLIP (se in dotazione)

La spia SLIP lampeggia quando il sistema ESP (controllo elettronico di stabilità) entra in funzione, avvisando così il conducente del fatto che il manto stradale è scivoloso e che il veicolo si sta avvicinando ai limiti di trazione.

Si possono percepire i rumori di funzionamento del sistema, il che rientra nella normalità.

La spia continuerà a lampeggiare per alcuni secondi dopo che il sistema ESP ha terminato di limitare lo slittamento delle ruote.

Per ulteriori informazioni, vedere "Spia del controllo elettronico di stabilità (ESP) OFF (se in dotazione)" (pag.71) e "Sistema di controllo elettronico di stabilità (ESP) (se in dotazione)" (pag.321).

### Spia sistema Stop/Start (se in dotazione)

Questa spia si accende quando il motore si spegne grazie al funzionamento del sistema Stop/Start, o lampeggia per indicare un guasto.

### NOTA:

- Il sistema Stop/Start si disattiva e il cicalino del sistema Stop/Start suona se viene aperto il cofano motore mentre è attivato il sistema Stop/Start. Usare l'interruttore di accensione per spegnere il motore.
- In caso di malfunzionamento del sistema Stop/Start, la spia del sistema si mette a lampeggiare lentamente (circa una volta al secondo). Fare controllare ed eventualmente riparare il sistema presso un concessionario NISSAN o un'officina qualificata.

Per maggiori dettagli, vedere "Sistema Stop/Start (se in dotazione)" (pag.211).

### Spia indicatori di direzione/lampeggiatori di emergenza

Attivando l'interruttore degli indicatori di direzione o delle luci di emergenza, gli indicatori di direzione iniziano a lampeggiare. Vedere "Comando fari e indicatori di direzione" (pag.103) e vedere "Interruttore lampeggiatori di emergenza" (pag.340) per ulteriori dettagli.

## SEGNALI ACUSTICI

Oltre ai segnali acustici descritti in questa sezione, diversi altri sistemi del veicolo forniscono segnali acustici o promemoria. Questi includono:

- Rilevamento oggetto mobile (MOD) (se in dotazione)
- Avviso su angolo cieco (BSW) (se in dotazione)
- Intelligent Blind Spot Intervention (se in dotazione)
- Allarme traffico in attraversamento posteriore (RCTA) (se in dotazione)
- Mantenimento corsia
- Intelligent Cruise Control (ICC) (se in dotazione)
- Assistenza sterzata (se in dotazione)
- Intelligent Emergency Braking (IEB)
- Allarme attenzione conducente

## Cicalino di promemoria porta aperta

Il cicalino emetterà dei segnali acustici quando si lascia aperta una porta diversa da quella del conducente mentre viene premuto l'interruttore della chiusura centralizzata.

**Modelli con Intelligent Key:** Il cicalino esterno emetterà dei segnali acustici quando il veicolo viene bloccato a distanza oppure mediante un interruttore di bloccaggio esterno mentre è rimasta aperta una delle porte.

## Cicalino di promemoria freno di stazionamento

Il cicalino suona quando alla partenza il freno di stazionamento non è stato rilasciato. Arrestare il veicolo e rilasciare il freno di stazionamento.

## Cicalino di promemoria luci

Viene riprodotto un segnale acustico per 10 secondi se la porta del conducente viene aperta mentre sono accese le luci esterne e l'accensione si trova in posizione **OFF** o **LOCK**.

Vedere "Comando fari e indicatori di direzione" (pag.103) per maggiori dettagli sul funzionamento dei fari.

## Cicalino di promemoria fendinebbia

Viene prodotto un segnale acustico se l'accensione si trova in posizione **OFF** o **LOCK** mentre il comando fari è in posizione <AUTO> (se in dotazione) e i fendinebbia sono rimasti accesi.

Vedere "Interruttore fendinebbia" (pag.106) per ulteriori dettagli.

## Cicalino di promemoria cintura di sicurezza

Un cicalino suonerà per circa 95 secondi se la velocità del veicolo supera i 15 km/h (10 miglia/h) e la cintura di sicurezza di un occupante non è saldamente allacciata. Vedere "Promemoria per le cinture di sicurezza" (pag.24).

## Cicalino di promemoria chiave (modelli dotati di Intelligent Key)

Il cicalino esterno emette 3 bip quando:

- L'Intelligent Key viene rimossa dal veicolo

mentre l'interruttore di accensione non si trova in posizione **LOCK**.

- Il veicolo viene bloccato a distanza o mediante uno degli interruttori di bloccaggio esterni mentre l'Intelligent Key è rimasta a bordo del veicolo.

## Cicalino di promemoria parcheggio (se in dotazione)

Viene prodotto un segnale acustico se l'accensione viene portata in posizione **LOCK** e la leva del cambio non è in posizione P (parcheggio).

## Cicalino di promemoria sistema Stop/Start (se in dotazione)

Il sistema Stop/Start si disattiva e il cicalino del sistema Stop/Start suona se viene aperto il cofano motore mentre è attivato il sistema Stop/Start. Usare l'interruttore di accensione per spegnere il motore.

## DISPLAY INFORMATIVO MULTIFUNZIONE

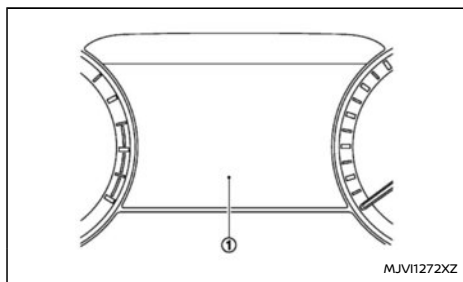

Esempio

Il display informativo multifunzione (1) è situato tra il contagiri e il tachimetro e visualizza avvisi e informazioni.

- Computer di bordo
- Impostazioni del veicolo
- Informazioni sul computer di bordo
- Assistenza alla guida
- Informazioni sul sistema cruise control
- Informazioni sul sistema ProPILOT Assist (se in dotazione)
- Informazioni sul funzionamento dell'Intelligent Key
- Informazioni audio
- Navigazione passo-passo
- Indicazioni e avvisi
- Informazioni sulla pressione degli pneumatici
- Altre informazioni

## FUNZIONAMENTO

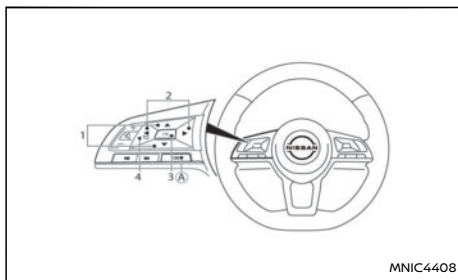

- 1 Pulsanti ▲ e ▼ :**  
Premere ▲ per scorrere verso l'alto o ▼ per scorrere verso il basso le voci sul display informativo multifunzione.
- 2 Pulsanti ◀ e ▶ :**  
Premere il pulsante ◀ o ▶ sul volante per cambiare tra le schermate disponibili del display informativo multifunzione.
- 3 Pulsante <OK>:**  
Premere il pulsante <OK> sul volante per selezionare una funzione di menu, confermare una selezione o per attivare o disattivare un'impostazione.
- 4 ↶ :**  
Premere il pulsante ↶ (INDIETRO) per ritornare alla schermata precedente o al livello precedente del menu, o per annullare una selezione non completata.



## Display informativo multifunzione

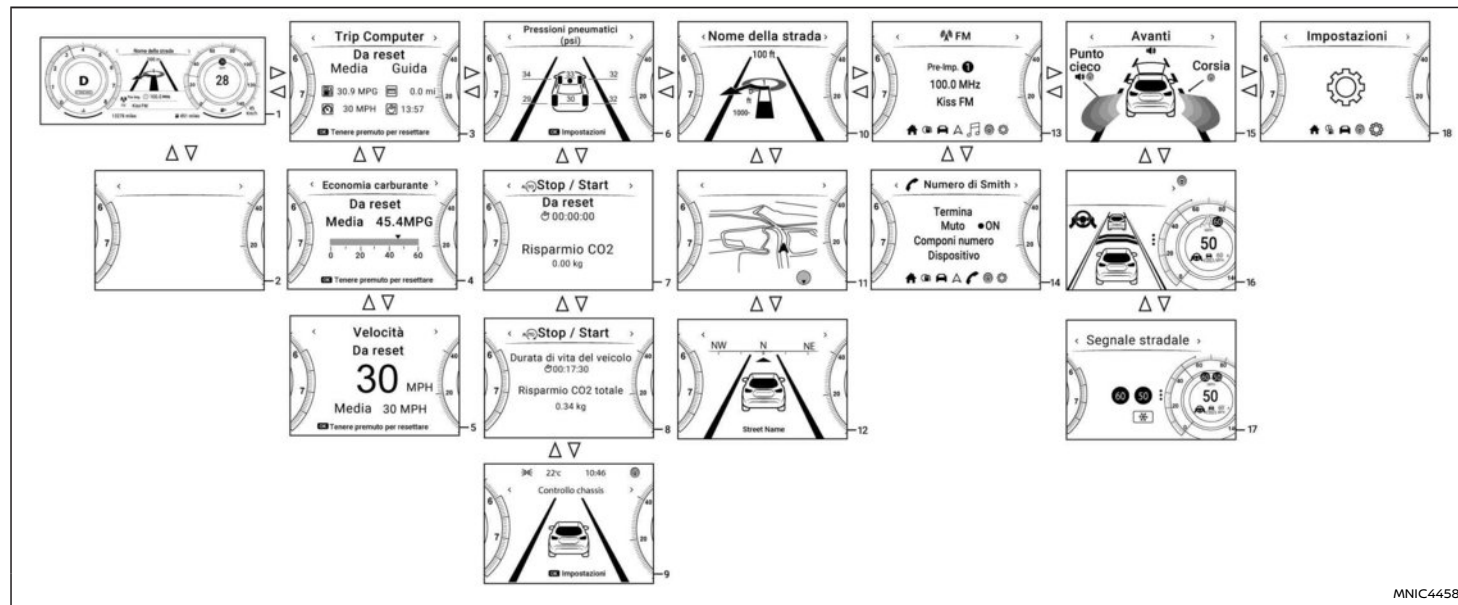

Quando l'accensione è ON, il display informativo multifunzione può visualizzare le schermate seguenti, se in dotazione al veicolo:

- 1. [Pagina iniziale]
- 2. [Nascondi info]
- 3. [Trip computer] - [Velocità media] (Distanza e tempo)
- 4. [Economia carburante]
- 5. [Velocità]
- 6. [Pressioni pneumatici]
- 7. [Stop / Start]
- 8. [Stop / Start]
- 9. [Controllo chassis]
- 10. Navigazione (se in dotazione)
- 11. Navigazione

MNIC4458

- 12. Bussola (se in dotazione)
- 13. Audio
- 14. Telefono
- 15. Supporti alla guida (se in dotazione)
- 16. ProPILOT Assist /ICC/ (se in dotazione)
- 17. [Segnale stradale] (se in dotazione)
- 18. [Impostazioni]

● Avvisi. Gli avvisi vengono visualizzati soltanto se presenti. Per maggiori informazioni su avvisi e indicatori, vedere "Spie di avvertimento, spie di controllo e segnali acustici" (pag.62).

Per stabilire quali informazioni visualizzare sul display informativo multifunzione, vedere "[Display personalizz]" (pag.79).

#### 1. Pagina iniziale

La modalità Pagina iniziale mostra le seguenti informazioni.

- Velocità del veicolo
- Navigazione (se in dotazione)
- Audio

#### 2. Nascondi info

Display vuoto.

#### 3. Computer di bordo

Il computer di bordo mostra una media di consumo carburante, velocità veicolo, tempo di guida e distanza di guida. È possibile commutare tra [Da reset], [Dall'avviam.] e [Dal rifornim.] premendo il pulsante <OK>.

È possibile azzerare [Da reset] manualmente premendo il pulsante <OK> per più di 2

secondi o finché non compare la pagina di azzeramento.

Il valore di [Dall'avviam.] viene azzerato dopo 30 minuti dall'ultima disinserimento dell'accensione. Lo si può inoltre azzerare manualmente premendo il pulsante <OK> per più di 2 secondi o finché non compare la pagina di azzeramento.

Il valore di [Dal rifornim.] viene azzerato automaticamente ogni volta che si effettua il rifornimento e quando la velocità del veicolo supera 10 km/h (6 miglia/h) o se il veicolo percorre almeno 500 m. Lo si può inoltre azzerare manualmente premendo il pulsante <OK> per più di 2 secondi o finché non compare la pagina di azzeramento.

#### Consumo medio di carburante:

Il consumo medio di carburante indica il consumo medio di carburante registrato dall'ultimo azzeramento.

#### Velocità media:

Indica la velocità media sostenuta dal veicolo dall'ultimo azzeramento.

#### Contachilometri parziale:

Il contachilometri parziale indica la distanza totale percorsa dal veicolo dall'ultimo azzeramento.

#### Tempo trascorso:

Indica il tempo trascorso dall'ultimo azzeramento.

#### 4. Display Economia carburante

##### Consumo attuale di carburante:

La modalità display Economia carburante indica il consumo attuale di carburante.

#### Consumo medio di carburante:

La modalità display Economia carburante indica il consumo medio di carburante registrato dall'ultimo azzeramento.

Sono disponibili tre modalità di funzionamento. È possibile commutare tra [Da reset], [Dall'avviam.] e [Dal rifornim.] premendo la manopola a scorrimento.

[Da reset] può essere azzerato manualmente utilizzando la manopola a scorrimento.

[Dall'avviam.] (se in dotazione) può essere azzerato manualmente utilizzando la manopola a scorrimento o viene azzerato automaticamente ogni volta che l'accensione viene disattivata.

[Dal rifornim.] viene azzerato automaticamente ogni volta che si effettua il rifornimento e quando è soddisfatta la condizione "Velocità del veicolo  $\geq 10$  km/h" o "percorrenza veicolo 500m".

#### 5. Velocità

La modalità velocità mostra le seguenti informazioni.

- Velocità del veicolo
- Velocità media

#### 6. Pressione degli pneumatici

La modalità pressione pneumatici indica la pressione di tutti e quattro gli pneumatici durante la marcia.

Quando appare l'avviso [Pressione pneumatici

- bassa], il display può essere portato alla modalità pressione pneumatici premendo i pulsanti su e giù per rivelare ulteriori dettagli sull'avviso visualizzato.
7. Stop / Start  
Vedere "Sistema Stop/Start (se in dotazione)" (pag.211).
  8. Stop / Start  
Vedere "Sistema Stop/Start (se in dotazione)" (pag.211).
  9. Controllo chassis  
Questa modalità mostra le condizioni operative dei seguenti sistemi:
    - Sistema Intelligent Trace Control
    - Sistema Intelligent Ride Control
    - Funzione di mantenimento automatico del freno
  10. Navigazione (se in dotazione)  
Quando nel sistema di navigazione è impostata la guida del percorso, questa voce fornisce informazioni sull'itinerario di navigazione.
  11. Navigazione (se in dotazione)  
Quando viene selezionato questo display, è possibile vedere le informazioni della mappa dal sistema di navigazione.
  12. Bussola (se in dotazione)  
Questo display indica la direzione del veicolo.
  13. Audio

La modalità audio mostra lo stato del sistema audio.

14. Telefono  
La modalità telefono mostra lo stato delle informazioni telefono.
15. Assistenza alla guida  
La modalità Assistenza guidatore fornisce informazioni sulle condizioni operative dei seguenti sistemi.
  - Avanti:
    - Intelligent Emergency Braking (IEB) (se in dotazione)
  - Punto cieco:
    - Avviso su angolo cieco (BSW) (se in dotazione)
  - Corsia
    - Mantenimento corsia

**NOTA:**

**Se viene visualizzata un'icona di altoparlante gialla lampeggiante, indica che il sistema è temporaneamente non disponibile.**

16. ProPILOT Assist (se in dotazione)  
La modalità ProPILOT Assist mostra le condizioni operative dei seguenti sistemi:
  - Intelligent Cruise Control (ICC)
  - Assistenza sterzata

Il display viene mostrato anche quando si attiva ProPILOT Assist. Per ulteriori informa-

zioni, vedere "ProPILOT Assist (se in dotazione)" (pag.269).

17. Assistenza alla segnaletica stradale (se in dotazione)

Il sistema di assistenza alla segnaletica stradale (TSA) fornisce al conducente informazioni sull'ultimo limite di velocità segnalato. Vedere "Assistenza alla segnaletica stradale (Tipo A) (se in dotazione)" (pag.326) e "Assistenza alla segnaletica stradale (tipo B) (se in dotazione)" (pag.333) per ulteriori dettagli.

## IMPOSTAZIONI

La modalità di impostazione permette di cambiare le informazioni visualizzate sul display informativo multifunzione:

- [Impostazione ESP]
- [Assistenza guidatore]
- [Display personalizz]
- [Impostazioni ECO]
- [Stop / Start]
- [Pressioni pneumatici]
- [Orologio]
- [Impostazioni veicolo]
- [Manutenzione]
- [Personalizza il display]
- [Unità/Lingua]
- [Riprist. Impostazioni]

## [Menu scelta rapida]

È disponibile un [Menu scelta rapida] per accedere rapidamente ad alcune voci. Il menu è accessibile premendo l'interruttore di scelta rapida (A) al volante e utilizzando il pulsante <OK> per selezionare la voce desiderata. Sono disponibili le seguenti voci:

- [Assist.cond.person] (se in dotazione)  
L'impostazione di [Assist.cond.person], in combinazione con [Imp.modal.person] consentirà di configurare le impostazioni di Assistenza guidatore secondo le proprie preferenze e di accedere rapidamente a queste impostazioni premendo due volte il pulsante.  
L'impostazione di [Assist.cond.person] verrà disattivata quando il motore viene riavviato. Attivandolo, è possibile abilitare le impostazioni selezionate in [Imp.modal.person].  
Attivando [Assist.cond.person], lo stato delle voci selezionate in [Imp.modal.person] non può essere cambiato tramite il menu [Assistenza guidatore]. Queste impostazioni appariranno in grigio per indicarlo.
- [Assist. Corsia] (se in dotazione)
- [Cambia visual. strument.]
- [Sorgente audio]
- [Assistenza guidatore] (se in dotazione)
- [Display personalizz]
- [Imp.modal.person] (se in dotazione)  
L'impostazione di [Imp.modal.person] è dove si può selezionare quali Impostazioni di Assistenza guidatore verranno attivate quando si attiva l'impostazione [Assist.cond.person].

Le impostazioni selezionate in [Imp.modal.person] saranno mantenute anche se il motore viene riavviato.

Le impostazioni di [Imp.modal.person] saranno attivate quando si attiva [Assist.cond.person]. Lo stato può essere selezionato per le seguenti voci:

- [Assist. Corsia]
- [Corsia avanzato]
- [Limite velocità]
- [Nuovo avviso limite]
- [Avviso allerta conduc.]

## [Impostazione ESP]

Usare il pulsante <OK> per passare dall'attivazione alla disattivazione e viceversa del sistema ESP. (Per ulteriori informazioni, vedere "Sistema di controllo elettronico di stabilità (ESP) (se in dotazione)" (pag.321))

## [Assistenza guidatore] (se in dotazione)

Usare gli interruttori ▲ o ▼ e il pulsante <OK> per cambiare lo stato, gli avvisi oppure per attivare o disattivare i sistemi/avvisi visualizzati nel menu [Assistenza guidatore]. Sono disponibili le seguenti opzioni di menu:

- [Assist. Sterzata] (se in dotazione)
- [Assist. corsia]  
Consente di accedere alle voci seguenti:
  - [Assist. Corsia]
  - [Corsia avanzato]

- [Punto cieco]  
Consente di accedere alle voci seguenti:
  - [Avviso] (se in dotazione)
  - [Intervento] (se in dotazione)
- [Freno di emergenza] (Sistema Intelligent Emergency Braking (IEB)) (se in dotazione)  
Consente di attivare o disattivare il sistema IEB.
- [Assist. segn. strad.] (se in dotazione)  
(Per maggiori informazioni, vedere "Assistenza alla segnaletica stradale (Tipo A) (se in dotazione)" (pag.326) e "Assistenza alla segnaletica stradale (tipo B) (se in dotazione)" (pag.333).)
- [Assist. Parcheggio] (se in dotazione)  
(Per ulteriori informazioni, vedere "Sensori di parcheggio a ultrasuoni (se in dotazione)" (pag.313) e "Intelligent Around View Monitor (IAVM) (se in dotazione)" (pag.153))  
Consente di accedere alle voci seguenti:
  - [Oggetto in mov.] (se in dotazione)  
Consente all'utente di attivare o disattivare il sistema MOD (rilevamento oggetto mobile).
  - [Anteriore] (se in dotazione)  
Consente all'utente di attivare/disattivare i sensori sonar anteriori.
  - [Posteriore]  
Consente all'utente di attivare/disattivare i sensori sonar posteriori.
  - [Distanza] (se in dotazione)  
Consente all'utente di modificare la distanza di rilevamento dei sensori di parcheggio in [Lontano], [Medio] o [Vicino]

- [Display] (se in dotazione)  
Consente all'utente di attivare o disattivare il display del sistema sonar o del sistema RSS (sistema sonar posteriore).
- [Volume]  
Consente all'utente di selezionare il volume del segnale acustico del sonar ([Alto], [Medio] o [Basso]).
- [Avviso ostacolo post.] (se in dotazione)  
Si può usare quest'impostazione per attivare o disattivare il sistema RCTA. (Per ulteriori informazioni, vedere "Sistema di avviso traffico trasversale posteriore (RCTA) (se in dotazione)" (pag.225)).
- [Avviso allerta conduc.] (se in dotazione)  
L'opzione [Avviso allerta conduc.] può essere usata per attivare o disattivare la funzione Intelligent Driver Alertness (IDA - Sistema di rilevamento attenzione del conducente) (se in dotazione). Questo sistema è in grado di rilevare se il conducente mostra un rallentamento dei riflessi o se è distratto. Ciò avviene tramite il monitoraggio dello stile di guida e del comportamento dello sterzo, mentre vengono rilevate eventuali deviazioni dallo stile usuale. Se il sistema rileva che l'attenzione da parte del conducente sta diminuendo, utilizza un avviso acustico e visivo per suggerirgli di fare una pausa.
- [Allarme timer]  
Consente all'utente di regolare o azzerare l'allarme timer.  
– (Ora corrente)/(Ora impostata)

– Ripristino

- [Avviso bassa temp.]  
Consente di attivare o disattivare l'avviso bassa temperatura.
- [Controllo chassis]  
Consente di attivare o disattivare l'Intelligent Trace Control (per maggiori informazioni, vedere "Controllo chassis" (pag.322)).

### [Display personalizz]

È possibile effettuare una selezione di ciò che viene mostrato nel display personale:

- [Nascondi info]
- [Navigazione]
- [Temp residuo a dest]
- [Economia carburante]
  - [Da reset]
  - [Dall'avviam.]
  - [Dal rifornim.]
- [Percorso]
  - [Da reset]
  - [Dall'avviam.]
  - [Dal rifornim.]
- [Marcia inserita]
- [Velocità media]
  - [Da reset]
  - [Dall'avviam.]
  - [Dal rifornim.]
- [Luci stop]  
Quando selezionato, un'immagine del lato posteriore dell'auto è visibile nel display perso-

nale e mostra quando si accendono le luci stop.

### [Impostazioni ECO]

Sono disponibili le seguenti opzioni di menu:

- [Modalità ECO] (se in dotazione)  
Consente di attivare o disattivare la modalità ECO per:
  - [Cruise Control ECO]  
Da tenere presente che l'interruttore della modalità di guida deve essere in posizione ECO per poter attivare [ECO Cruise Control]. Per ulteriori informazioni, vedere "Modalità di guida (se in dotazione)" (pag.325).
  - [Stop / Start]
  - [Climatizzazione ECO]
- [Impostazioni info ECO]  
Consente di attivare o disattivare l'indicatore ECO e/o il [Report Guida ECO].
- [Visual. Cronologia]  
Consente di visualizzare o ripristinare la visualizzazione della barra dello storico ECO.

### [Pressioni pneumatici]

Le impostazioni nel menu Pressione pneumatici sono tutte legate al sistema di monitoraggio della pressione degli pneumatici (TPMS) (vedere "Sistema di monitoraggio della pressione degli pneumatici (TPMS) (se in dotazione)" (pag.191)).

- [Target anteriore]
- [Target posteriore]
- [Unit.pres.pneu]

- [Reset avvio]

#### [Target anteriore]:

La pressione pneumatici [Target anteriore] è la pressione specificata per gli pneumatici anteriori, indicata sulla targhetta pneumatici (vedere "Targhetta pneumatici" (pag.402) e "Sistema di monitoraggio della pressione degli pneumatici (TPMS) (se in dotazione)" (pag.191)).

#### [Target posteriore]:

La pressione pneumatici [Target posteriore] è la pressione specificata per gli pneumatici posteriori, indicata sulla targhetta pneumatici (vedere "Targhetta pneumatici" (pag.402) e "Sistema di monitoraggio della pressione degli pneumatici (TPMS) (se in dotazione)" (pag.191)).

#### [Unità]:

L'unità di misura per indicare la pressione degli pneumatici sul display informativo multifunzione può essere cambiata in:

- kPa
- bar
- kgf/cm<sup>2</sup>
- psi

Usare gli interruttori ▲ o ▼ e <OK> per selezionare e cambiare l'unità.

#### Tabella di conversione unità di pressione

kPa	psi	bar	kgf/cm <sup>2</sup>
200	29	2,0	2,0
210	30	2,1	2,1
220	32	2,2	2,2
230	33	2,3	2,3
240	35	2,4	2,4
250	36	2,5	2,5
250	36	2,5	2,5
260	38	2,6	2,6
270	39	2,7	2,7
280	41	2,8	2,8
290	42	2,9	2,9
300	44	3,0	3,0
310	45	3,1	3,1
320	46	3,2	3,2
330	48	3,3	3,3
340	49	3,4	3,4

#### [Reset avvio]:

La pressione degli pneumatici è influenzata dalla temperatura interna dello pneumatico; la temperatura dello pneumatico aumenta durante la marcia del veicolo. Il sistema TPMS utilizza sensori di temperatura incorporati negli pneumatici per compensare le variazioni termiche, al fine di impedire falsi avvisi del sistema TPMS.

La funzione [Reset avvio] consente di azzerare i valori di temperatura memorizzati in precedenza. Si consiglia di eseguire questa funzione dopo aver regolato la pressione degli pneumatici.

Vedere "Sistema di monitoraggio della pressione degli pneumatici (TPMS) (se in dotazione)" (pag.191).

Usare gli interruttori ▲ o ▼ e <OK> per avviare o annullare il processo di calibrazione. Mentre il processo di calibrazione è attivo, il messaggio: [Reset avvio] viene visualizzato.

#### [Orologio]

Consente all'utente di regolare le impostazioni dell'orologio e l'ora all'interno del display informativo multifunzione.

- [Display] (se in dotazione)
- [Modalità orologio] (se in dotazione)
- [Formato orologio]
- [Ora legale] (se in dotazione)
- [Fuso orario] (se in dotazione)
- Imposta orologio manualmente

È inoltre possibile regolare l'orologio nel display centrale. Per ulteriori informazioni, fare riferimento al Libretto di uso NissanConnect fornito separatamente.

#### [Impostazioni veicolo]

Usare gli interruttori ▲ o ▼ e il pulsante <OK> per cambiare lo stato, gli avvisi oppure per attivare o disattivare i sistemi/avvisi visualizzati nel menu [Impos. Veicolo]. Sono disponibili le seguenti opzio-

ni di menu (se in dotazione), ciascuna delle quali porta a un sottomenu:

- [Illuminazione]
- [Blocco Porte]
- [Tergicristalli]
- [Chius.specch.].

#### [Illuminazione]:

Il menu [Illuminazione] contiene le seguenti opzioni:

- [Luce di benvenuto]:  
La luce di benvenuto può essere attivata (ON) o disattivata (OFF). Nel menu [Illuminazione], selezionare [Luce di benvenuto]. Usare il pulsante <OK> per impostare questa funzione su ON o OFF. Quando l'impostazione è ON, le luci anteriori e posteriori rimangono accese per 30 secondi dopo aver sbloccato il veicolo. Rimangono accese per 15 secondi anche dopo aver bloccato il veicolo.  
Le luci anteriori e posteriori possono riaccendersi per 10 secondi quando la **Intelligent Key** viene portata al di fuori della zona di rilevamento impostata (circa 2,8 m) o dopo 2 minuti se la **Intelligent Key** rimane immobile all'interno della zona di rilevamento impostata.
- [Luce interna auto]:  
Il timer per la luce interna può essere attivato (ON) o disattivato (OFF). Dal menu [Illuminazione], selezionare [Luce interna auto]. Usare il pulsante <OK> per impostare questa funzione su ON o OFF.

- [Luci d'atmosfera] (se in dotazione):  
La luminosità delle luci d'atmosfera può essere attenuata o aumentata. Dal menu [Illuminazione], selezionare [Luci d'atmosfera]. Usare il pulsante <OK> e l'interruttore ▲ o ▼ per regolare la luminosità.

#### [Blocco Porte]:

Nel menu [Blocco Porte] sono disponibili diverse opzioni (se in dotazione):

- [Bloc. port. I-Key] (se in dotazione)  
Quando è attivata questa voce, l'interruttore dedicato sulla porta viene attivato. Nel menu [Blocco Porte], selezionare [Bloc. port. I-Key]. Usare il pulsante <OK> per attivare o disattivare questa funzione.
- [Sblocco selettivo]  
Quando è attivata quest'opzione e si preme l'interruttore di consenso sulla maniglia della porta del conducente o del passeggero anteriore, si sblocca soltanto la porta corrispondente. È possibile sbloccare tutte le porte premendo un'altra volta entro 5 secondi l'interruttore dedicato sulla maniglia della porta. Quando questa voce è disattivata, tutte le porte si sbloccano premendo una sola volta l'interruttore dedicato sulla maniglia della porta. Dal menu [Blocco Porte], selezionare [Sblocco selettivo]. Usare il pulsante <OK> per attivare o disattivare questa funzione.
  - Quando la leva del cambio viene spostata in P (parcheggio).
  - Al momento il sistema ibrido è spento.

- [Blocco all'uscita]  
Consente all'utente di attivare o disattivare la funzione di blocco all'uscita. (Vedere "Funzione blocco all'uscita (se presente)" (pag.128).)
- [Sblocco all'arrivo]  
Consente all'utente di attivare o disattivare la funzione di sblocco all'arrivo. (Vedere "Funzione di sblocco all'arrivo (se presente)" (pag.128).)

#### [Tergicristalli]:

- [In base alla velocità] (se in dotazione)  
La funzione dei tergicristalli in base alla velocità può essere impostata su ON o OFF. Nel menu [Tergicristalli], selezionare [In base alla velocità]. Usare il pulsante <OK> per impostare questa funzione su ON o OFF.
- [Tergicristalli automatici]  
La funzione Tergicristalli automatici può essere attivata o disattivata. Nel menu [Tergicristalli], selezionare [Tergicristalli automatici]. Usare il pulsante <OK> per impostare questa funzione su ON o OFF.
- [Auto con retrom] (se in dotazione)  
La funzione dei tergicristalli Auto con retrom può essere impostata su ON o OFF. Dal menu [Tergicristalli], selezionare [Auto con retrom]. Usare il pulsante <OK> per impostare questa funzione su ON o OFF. Se impostato su ON, il tergicristallo posteriore entra in funzione quando vengono inseriti i tergicristalli anteriori mentre la leva del cambio si trova in posizione R (retromarcia).

- [Passata Finale] (se in dotazione)

La funzione Passata Finale può essere impostata su ON o OFF. Dal menu [Tergicristalli], selezionare [Passata Finale]. Usare il pulsante <OK> per impostare questa funzione su ON o OFF. Se impostato su ON, il tergicristallo entra una volta in funzione circa 3 secondi dopo aver attivato il lavacristallo. Quest'operazione serve a rimuovere il liquido di lavaggio che è gocciolato sul parabrezza.

#### [Chius.specch.]:

Nel menu [Chius.specch.] sono disponibili tre opzioni (se in dotazione):

- [Autochius. OFF] (se in dotazione)

Quando questa voce è attivata, la funzione di ripiegamento automatico degli specchietti retrovisori esterni è disattivata. Usare il pulsante <OK> per selezionare questa funzione.

- [Aperti all'avvio] (se in dotazione)

Quando è attivata quest'opzione, gli specchietti retrovisori esterni si chiudono automaticamente al disinserimento dell'accensione mentre si aprono all'inserimento dell'accensione. Usare il pulsante <OK> per selezionare questa funzione.

- [Apri ad apertura] (se in dotazione)

Quando è attivata quest'opzione, gli specchietti retrovisori esterni si ripiegano automaticamente quando vengono bloccate le porte del veicolo e si aprono quando le porte del veicolo vengono sbloccate. Usare il pulsante <OK> per selezionare questa funzione.

#### [Manutenzione]

1. [Manutenzione]
2. [Filtro aria]
3. [Pneumatici]
4. [Altro]

La modalità manutenzione consente di impostare o controllare gli avvisi che servono da promemoria per gli intervalli di manutenzione. Per cambiare una voce:

Selezionare [Manutenzione] utilizzando gli interruttori ▲ o ▼ e premere <OK>.

#### [Manutenzione]:

Quest'indicatore appare quando si è giunti alla distanza impostata per il cambio dell'olio motore e del filtro.

Per gli elementi e gli intervalli della manutenzione programmata, vedere la Guida all'assistenza e alla manutenzione NISSAN.

#### [Filtro aria]:

Quest'indicatore appare quando si è giunti all'intervallo impostato per il cambio del filtro aria. È possibile impostare o azzerare la distanza per il controllo o la sostituzione del filtro aria.

Per gli elementi e gli intervalli della manutenzione programmata, vedere la Guida all'assistenza e alla manutenzione NISSAN.

#### [Pneumatici]:

Quest'indicatore appare quando si è giunti all'intervallo impostato dal cliente per la sostituzione degli pneumatici. È possibile impostare o azzerare

la distanza dell'intervallo per la sostituzione degli pneumatici.

#### AVVERTIMENTO

**L'indicatore per la sostituzione degli pneumatici non può sostituirsi ai controlli periodici della pressione. Vedere "Ruote e pneumatici" (pag.391). L'usura degli pneumatici e il momento più opportuno per la sostituzione sono condizionati da molti fattori, tra cui il gonfiaggio, l'allineamento, le abitudini di guida e le condizioni della strada. Impostando l'indicatore per la sostituzione degli pneumatici ad una certa distanza di percorrenza non implica per forza che gli pneumatici dureranno tanto a lungo. Usare l'indicatore della sostituzione degli pneumatici solo come riferimento ed eseguire regolarmente il controllo degli pneumatici. La mancata osservanza dei regolari controlli degli pneumatici, per esempio il controllo della pressione, potrebbe portare al cedimento dello pneumatico. Potrebbero verificarsi gravi danni al veicolo con rischio di collisione, risultando in lesioni gravi o morte.**

#### [Altro]:

Quest'indicatore appare quando si è giunti all'intervallo impostato dal cliente per il controllo o la sostituzione di elementi diversi dall'olio motore, filtro olio, filtro aria e pneumatici. Altri elementi di manutenzione possono includere la rotazione dei pneumatici. È possibile impostare o azzerare la distanza per il controllo o la sostituzione degli elementi.



## [Personalizza il display]

Usare gli interruttori ▲ o ▼ per scorrere e il pulsante <OK> per cambiare lo stato, gli avvisi oppure per attivare o disattivare i sistemi/avvisi visualizzati nel menu [Impos. display]. Sono disponibili le seguenti opzioni di menu:

- [Scegli Contenuto]
- [Guida del percorso]
- [AUTO Cruise Display] (se in dotazione)
- [Effetto di benvenuto]
- [Guida al funzionam]

### [Scegli Contenuto]:

La visualizzazione di voci che appaiono quando si porta l'interruttore di accensione in posizione **ON** può essere abilitata/disabilitata. Per modificare le voci visualizzate, utilizzare i pulsanti ▲ o ▼ per scorrere e il pulsante <OK> per selezionare una voce di menu: Le seguenti voci (se in dotazione) sono disponibili nel menu [Scegli Contenuto]:

- [Pagina iniziale] (se in dotazione)
- [Velocità]
- [Nascondi info]
- [Economia carburante]
- [Stop / Start] (se in dotazione)
- [Trip Computer]
- [Pressioni pneumatici] (se in dotazione)
- [Segnale stradale] (se in dotazione)
- [Navigazione] (se in dotazione)
- [Audio]
- [Assistenza guidatore] (se in dotazione)

- [CRUISE] (se in dotazione)
- [Controllo chassis] (se in dotazione)

### [Guida del percorso]:

Scegliere se mostrare o meno gli avvisi del sistema di navigazione, quelli che vi invitano a svoltare, per esempio.

### [AUTO Cruise Display]:

La voce [AUTO Cruise Display] consente all'utente di attivare o disattivare la transizione allo schermo Cruise.

### [Effetto di benvenuto]:

È possibile scegliere se visualizzare o meno la schermata di benvenuto quando l'accensione viene portata in posizione **ACC** (se in dotazione) o **ON**. La schermata di benvenuto può essere personalizzata mediante le seguenti opzioni:

- [Animazioni e suoni]
- [Suono]

Per attivare/disattivare la schermata di benvenuto e effettuare le impostazioni personalizzate:

1. Usare i pulsanti ▲ o ▼ per selezionare [Impostazioni], quindi premere <OK>.
2. Selezionare [Effetto di benvenuto] utilizzando il pulsante ▲ o ▼ e premere <OK> per selezionare questo menu. Usare i pulsanti ▲ o ▼ per navigare nelle voci di menu, quindi premere <OK> per attivare (ON) o disattivare (OFF) ciascuna funzione.

### [Guida al funzionam]:

Si può scegliere se visualizzare o meno le istruzioni per luci o tergicristalli.

## [Unità/Lingua]

- [Distanza/Carburante]
- [Pressioni pneumatici]
- [Temperatura]
- [Lingua]

### [Distanza/Carburante]:

L'unità di misura per il chilometraggio e il consumo di carburante sul display informativo multifunzione può essere indicata in:

- km, l/100km
- km, km/l
- miglia, MPG

Usare i pulsanti ▲ o ▼ e <OK> per selezionare e cambiare l'unità.

### [Pressioni pneumatici]:

L'unità di misura per indicare la pressione degli pneumatici sul display informativo multifunzione può essere cambiata in:

- kPa
- bar
- kgf/cm<sup>2</sup>
- psi

Usare gli interruttori ▲ o ▼ e <OK> per selezionare e cambiare l'unità.

### [Temperatura]:

La temperatura indicata sul display informativo multifunzione può essere cambiata in:

- °C (Celsius)
- °F (Fahrenheit)

Usare il pulsante <OK> per alternare tra le opzioni.

## INFORMAZIONI E AVVISI GENERALI

### [Lingua]:

La lingua usata sul display informativo multifunzione può essere cambiata.







































Usare i pulsanti ▲ o ▼ e <OK> per selezionare e cambiare la lingua usata sul display informativo multifunzione.

### [Riprist. Impostazioni]







Le impostazioni effettuate sul display informativo multifunzione possono essere riportate ai valori predefiniti in fabbrica. Per ripristinare il display informativo multifunzione:

1. Usare i pulsanti ▲ o ▼ per selezionare [Impostazioni], quindi premere il pulsante <OK>.
2. Selezionare [Ripr. impost. Fabbr] utilizzando i pulsanti ▲ o ▼ e premere il pulsante <OK>.
3. Selezionare [Sì] e premere il pulsante <OK> per riportare tutte le impostazioni ai valori predefiniti.

Per annullare la procedura di ripristino, selezionare [No] o premere il pulsante INDIETRO situato sul lato sinistro del volante.

 Premere frizione e pulsante di avviamento	1	 Avviso Guasto al sistema chiave Consultare il manuale dell'utente <b>OK</b> Cancella	8	 Fari  <b>OK</b> Cancella	15	 Guasto al sist. sensori parch. Vedi il manuale utente.	22	Alimentazione spenta per risparmiare batteria	29
 BRAKE Premere frizione e pulsante di avviamento	2	Pressioni pneumatici (psi) 	9	 Promemoria Spegnerne i fari  <b>OK</b> Cancella	16	Avviso allerta conduc.  Effettuare una sosta? <b>OK</b> Cancella	23	 Avviso Rilascia freno a mano	30
 Ruotare volante e prem. pulsante di avviamento	3	Pressioni pneumatici (psi) 	10	 Avviso Guasto al sistema fari Consultare il manuale dell'utente <b>OK</b> Cancella	17	 Avviso Guasto sistema Vedere Manuale utente <b>OK</b> Cancella	24		31
 Avviso  Nessuna chiave rilevata <b>OK</b> Cancella	4	 Avviso Pressione pneumatici bassa 	11	 Assistenza abbaglianti disp con fari in pos AUTO	18		25	Stop / Start  Priorità allo sterzo <b>OK</b> Cancella	32
 Mantn No Chiave  Tenere premuto per spegnere il motore	5		12	Tergicristalli anteriori  <b>OK</b> Cancella	19		26	Stop / Start  Priorità al climatizzatore <b>OK</b> Cancella	33
 Batteria chiave quasi esaurita <b>OK</b> Cancella	6		13	Tergicristalli anteriori  <b>OK</b> Cancella	20	Avanti  Punto cieco      Corsia	27	Stop / Start  Stop / Start non disponibile <b>OK</b> Cancella	34
 Tenere chiave vicino al pulsante di avviamento	7	 Livello carburante basso 	14	Assist. Parcheggio  <b>OK</b> Disattivare	21	L'alimentazione sarà spenta per risparmiare batteria <b>OK</b> Cancella	28	Stop / Start  Stop / Start Guasto al sistema <b>OK</b> Cancella	35

MNIC4494

<p>Avviso</p> <p>Premere il pedale del freno</p> <p>36</p>	<p>⚠ Avviso</p> <p> Passare a posizione P</p> <p>OK Cancella</p> <p>43</p>	<p>⚠ Avviso</p> <p>Dimensioni pneumatici errate.</p> <p>Consulta il manuale utente</p> <p>OK Cancella</p> <p>50</p>	<p>⚠ Avviso</p> <p>Guasto al sistema di controllo chassis</p> <p>Consultare il manuale dell'utente</p> <p>OK Cancella</p> <p>57</p>
<p>Premere il pedale del freno</p> <p>37</p>	<p>Modalità trasporto attiva</p> <p>Premere fusibile transito</p> <p>44</p>	<p>⚠ Avviso</p> <p>Malfunzionamento del cambio</p> <p>Fermati in sicurezza</p> <p>OK Cancella</p> <p>51</p>	
<p>⚠ Avviso</p> <p>Premere il pedale del freno per evitare il movimento del veicolo</p> <p></p> <p>OK Cancella</p> <p>38</p>	<p>⚠ Avviso</p> <p>Errore sistema di alimentazione 12V</p> <p>Visitare il concessionario</p> <p>OK Cancella</p> <p>45</p>	<p>⚠ Avviso</p> <p>Manutenzione del cambio</p> <p>Potenza ridotta</p> <p>OK Cancella</p> <p>52</p>	
<p>Auto Hold</p> <p>Attenzione</p> <p>Pendenza elevata</p> <p></p> <p>OK Cancella</p> <p>39</p>	<p>⚠ Avviso</p> <p>Guasto motore</p> <p>Potenza ridotta</p> <p>Visitare concessionario</p> <p>OK Cancella</p> <p>46</p>	<p>⚠ Avviso</p> <p>Malfunzionamento del cambio</p> <p>Manutenzione adesso</p> <p>OK Cancella</p> <p>53</p>	
<p>Auto Hold</p> <p>Premere il pedale del freno per operare il comando</p> <p></p> <p>OK Cancella</p> <p>40</p>	<p>⚠ Avviso</p> <p>Arresto motore</p> <p>Fermarsi in sicurezza</p> <p>OK Cancella</p> <p>47</p>	<p>⚠ Avviso</p> <p>Surriscaldamento trasmissione.</p> <p>La potenza verrà ridotta.</p> <p>OK Cancella</p> <p>54</p>	
<p>Auto Hold</p> <p>Premere il pedale del freno per operare il comando</p> <p></p> <p>OK Cancella</p> <p>41</p>	<p>⚠ Avviso</p> <p>Motore caldo</p> <p>Potenza ridotta</p> <p>OK Cancella</p> <p>48</p>	<p>⚠ Avviso</p> <p>Arrestare il veicolo</p> <p>OK Cancella</p> <p>55</p>	
<p>Filtro allo scarico</p> <p></p> <p>Manutenzione filtro allo scarico</p> <p>Vedere libretto di uso</p> <p>OK Cancella</p> <p>42</p>	<p>⚠ Avviso</p> <p>Guasto motore</p> <p>Visitare concessionario</p> <p>OK Cancella</p> <p>49</p>	<p>⚠ Avviso</p> <p> Inserire il freno a mano</p> <p>OK Cancella</p> <p>56</p>	

#### **NOTA:**

**A seconda delle specifiche del veicolo, alcuni degli avvisi e indicatori descritti nella presente sezione possono non essere applicati.**

#### **1. Indicatore di avviamento motore (per modelli con cambio manuale (MT))**

L'indicatore segnala che il motore può essere avviato premendo l'interruttore di accensione con il pedale della frizione abbassato.

È inoltre possibile avviare il motore premendo l'interruttore di accensione con il pedale freno abbassato quando la leva del cambio è in folle (N).

#### **2. Indicatore di avviamento motore (per modelli con cambio (DCT) automatico)**

Quest'indicatore appare quando la leva del cambio è in posizione P (parcheggio).

L'indicatore segnala che il motore può essere avviato premendo l'interruttore di accensione con il pedale del freno abbassato.

#### **3. Indicatore di avviamento motore**

Quest'indicatore segnala che non è possibile sbloccare il bloccasterzo mediante l'interruttore di accensione. Premere l'interruttore di accensione ruotando leggermente il volante.

#### **4. Avviso [Nessuna chiave rilevata]**

L'avviso compare quando si chiude la porta lasciando l'Intelligent Key fuori dal veicolo con l'accensione in **ACC** o **ON**. Portare l'Intelligent Key a bordo del veicolo.

Vedere "Sistema Intelligent Key (se in dotazione)" (pag.125) per ulteriori dettagli.

#### **5. Avviso [No Chiave] [Tenere premuto per spegnere il motore]**

L'avviso appare se si tenta di spegnere il motore quando si chiude la porta lasciando l'Intelligent Key fuori dal veicolo con il motore acceso.

Tenere premuto l'interruttore di accensione per spegnere il motore.

Vedere "Sistema Intelligent Key (se in dotazione)" (pag.125) per ulteriori dettagli.

#### **6. Indicatore [Batteria chiave quasi esaurita]**

Quest'indicatore appare quando la batteria dell'Intelligent è pressoché scarica.

Quando appare quest'indicatore, sostituire la batteria con una batteria nuova. Vedere "Sostituzione della batteria della chiave con telecomando/Intelligent Key" (pag.382).

#### **7. Indicatore di avviamento motore per sistema Intelligent Key**

Questo indicatore appare quando la batteria dell'Intelligent Key si sta esaurendo e la comunicazione tra il sistema Intelligent Key e il veicolo non avviene nella maniera regolare.

Quando appare quest'indicatore, toccare l'interruttore di accensione con l'Intelligent Key premendo contemporaneamente il pedale del freno. (Vedere "Interruttore di accensione a pulsante (se in dotazione)" (pag.200).)

#### **8. Avviso [Guasto al sistema chiave Consultare il manuale dell'utente]**

Questo avviso appare se si verifica un malfunzionamento nel sistema Intelligent Key.

Se quest'avviso appare a motore spento, il motore non può più essere avviato. Se invece quest'avviso appare a motore acceso, il veicolo è utilizzabile nella maniera consueta. Tuttavia, è consigliabile recarsi il prima possibile presso un concessionario NISSAN o un'officina qualificata per l'eventuale riparazione.

#### **9 - 10. Messaggi di indicazione [Pressioni pneumatici]**

La modalità pressione pneumatici indica la pressione di tutti e quattro gli pneumatici durante la marcia.

#### **11. Avvertimento [Pressione pneumatici bassa]**

Quest'avvertimento appare quando si accende la spia di avvertimento bassa pressione pneumatici nel quadro strumenti al rilevamento di una bassa pressione degli pneumatici. L'avviso appare ogni volta che l'accensione viene attivata finché la spia di avvertimento bassa pressione pneumatici rimane accesa. Quando appare quest'avviso, arrestare il veicolo e regolare la pressione degli pneumatici al valore a FREDDO, indicato sulla targhetta pneumatici. (Vedere "Spia di avvertimento bassa pressione pneumatici (se in dotazione)" (pag.68) e "Sistema di monitoraggio della pressione degli pneumatici (TPMS) (se in dotazione)" (pag.191).)

## 12. Display dello stato degli occupanti (se in dotazione)

Nei veicoli dotati di display dello stato degli occupanti, oltre alla spia di avvertimento delle cinture di sicurezza, sul display informativo multi-funzione compare il display dello stato degli occupanti quando la cintura di sicurezza di almeno uno degli occupanti non è allacciata. Il display rimarrà visualizzato finché gli occupanti non avranno allacciato le cinture di sicurezza, o finché non verrà confermata dal conducente.

Per le precauzioni sull'uso delle cinture di sicurezza, vedere "Cinture di sicurezza" (pag.22).

## 13. Display dello stato degli occupanti (se in dotazione)

Nei veicoli dotati di display dello stato degli occupanti, oltre alla spia di avvertimento delle cinture di sicurezza, sul display informativo multi-funzione compare il display dello stato degli occupanti quando la cintura di sicurezza di almeno uno degli occupanti non è allacciata. Il display rimarrà visualizzato finché gli occupanti non avranno allacciato le cinture di sicurezza, o finché non verrà confermata dal conducente.

Per le precauzioni sull'uso delle cinture di sicurezza, vedere "Cinture di sicurezza" (pag.22).

## 14. Avviso [Livello carburante basso]

Quest'avviso appare quando il carburante nel serbatoio si sta esaurendo. Effettuare il rifornimento di carburante non appena possibile, preferibilmente prima che la lancetta dell'indicatore raggiunge la posizione di serbatoio vuoto (0).

**Quando l'indicatore carburante raggiunge la**

**posizione di serbatoio vuoto (0), una piccola quantità di carburante è rimasta nel serbatoio.**

## 15. Indicazione [Fari]

Questo messaggio viene visualizzato quando viene effettuata una modifica alla posizione del comando fari. Vedere "Comando fari e indicatori di direzione" (pag.103).

## 16. Avviso [Promemoria Spegner i fari]

Il messaggio appare quando si apre la porta del conducente con il comando fari inserito (ON) e l'accensione disattivata. Portare il comando fari in posizione OFF (se in dotazione) o AUTO. Per ulteriori informazioni, vedere "Comando fari e indicatori di direzione" (pag.103).

## 17. [Guasto al sistema fari: Consultare il manuale dell'utente]

Quest'avviso appare se i fari a LED non funzionano correttamente. Far controllare il sistema. Per questo tipo di assistenza, si consiglia di rivolgersi al concessionario NISSAN o all'officina qualificata.

## 18. Avviso [Assistenza abbaglianti disp con fari in pos AUTO]

L'avviso viene visualizzato se si cerca di attivare l'assistenza dinamica abbaglianti e/o i fari adattivi ma il comando fari non è in posizione AUTO. (Vedere "Assistenza dinamica abbaglianti (se in dotazione)" (pag.104).)

## 19 - 20. Indicazione [Tergicristalli anteriori]

Il messaggio viene visualizzato quando viene apportata una modifica alla posizione del comando tergicristalli. Vedere "Interruttore tergi/lavacrystallo" (pag.99).

## 21. Indicazione sistema sensori di parcheggio [Assist. Parcheggio]

Sistema di parcheggio a sensori (se in dotazione).

Premere <OK> sul volante per disabilitare i sensori di parcheggio.

Vedere "Sensori di parcheggio a ultrasuoni (se in dotazione)" (pag.313).

## 22. Avviso [Guasto al sist. sensori parch. Vedi il manuale utente.]

L'avviso viene visualizzato in caso di malfunzionamento del sistema sensori di parcheggio (se in dotazione) o del sistema sensori di parcheggio posteriori (se in dotazione). (Vedere "Sensori di parcheggio a ultrasuoni (se in dotazione)" (pag.313).)

## 23. Indicazione [Avviso allerta conduc.] [Effettuare una sosta?]

Il messaggio appare quando il sistema Intelligent Driver Alertness (IDA) rileva che l'attenzione del conducente sta diminuendo. (Vedere "Intelligent Driver Alertness (se in dotazione)" (pag.309).)

## 24. Avviso [Guasto sistema Vedere Manuale utente] (IDA)

Questo avviso appare in caso di malfunzionamento del sistema Intelligent Driver Alertness (IDA). (Vedere "Intelligent Driver Alertness (se in dotazione)" (pag.309).)

## 25. Avviso porta/portellone aperta/o

Quest'avviso appare se una delle porte e/o il portellone posteriore sono aperti o socchiusi. L'icona del veicolo indica sul display di quale porta si tratta.

**26. Indicazione posizione del cambio (se in dotazione)**  
Questo indicatore mostra la posizione del cambio. Vedere "Guida del veicolo" (pag.205) per ulteriori dettagli.

**27. Indicazione Avviso su angolo cieco (BSW)/ Intelligent Emergency Braking (IEB)/Intervento su angolo cieco (BSI)/Mantenimento corsia**  
Compare quando è attivato uno o più dei seguenti sistemi:

- Avviso su angolo cieco (BSW)
- Intelligent Emergency Braking (IEB) (se in dotazione)
- Intervento su angolo cieco (BSI)
- Mantenimento corsia

**28. Avviso [L'alimentazione sarà spenta per risparmiare batteria]**  
In particolari condizioni, questo avviso può comparire dopo che l'interruttore di accensione è stato portato su ON per un determinato periodo di tempo.

**29. Avviso [Alimentazione spenta per risparmiare batteria]**  
In particolari condizioni, questo avviso può apparire dopo che l'accensione è passata automaticamente su OFF per risparmiare la batteria.

### **30. Avviso [Rilascia freno a mano]**

Questo avviso compare se si preme il pedale dell'acceleratore quando non è possibile utilizzare la funzione di rilascio automatico del freno di stazionamento elettrico. Rilasciare manualmente il freno di stazionamento elettrico.

### **31. Indicatore [Selett. mod. guida]**

Quando viene selezionata una modalità di guida usando [Selett. mod. guida], viene visualizzata la modalità selezionata.

- [STANDARD]
- [ECO]
- [SPORT]

(Vedere "Modalità di guida (se in dotazione)" (pag.325).)

### **32 - 35. Indicatore [Auto Hold] [Attenzione Pendenza elevata]**

Questi indicatori mostrano le condizioni del sistema Stop/Start. Vedere "Sistema Stop/Start (se in dotazione)" (pag.211).

### **36. Avviso [Premere il pedale del freno] (se in dotazione)**

Il veicolo si è fermato su una salita ripida ed esiste il rischio di arretramento del veicolo, anche azionando il freno di stazionamento elettrico. Premere il pedale del freno per arrestare il veicolo. (Vedere "Freno di stazionamento elettrico" (pag.137).)

### **37. Indicazione [Premere il pedale del freno] (se in dotazione)**

Questo messaggio viene visualizzato se si tenta di disinserire manualmente il freno di stazionamento elettrico senza premere il pedale del freno. (Vedere "Freno di stazionamento elettrico" (pag.137).)

### **38. Avviso [Premere il pedale del freno per evitare il movimento del veicolo]**

Questo avviso appare con un segnale acustico se il veicolo si muove mentre è attivata la funzione di tenuta automatica del freno. Premere il pedale del

freno per fermare il veicolo. (Vedere "Mantenimento automatico del freno" (pag.139).)

### **39. Indicazione [Auto Hold] [Attenzione Pendenza elevata]**

Questo messaggio appare con un segnale acustico quando viene attivata la funzione di tenuta automatica del freno mentre il veicolo si trova su una ripida pendenza. Premere il pedale del freno per fermare il veicolo. (Vedere "Mantenimento automatico del freno" (pag.139).)

### **40. Indicazione [Auto Hold] [Premere il pedale del freno per operare il comando]**

Questo messaggio viene visualizzato con un segnale acustico se l'indicazione [Attenzione Pendenza elevata] rimane visualizzato per più di circa 3 minuti. Il freno di stazionamento verrà quindi inserito automaticamente e la forza frenante applicata dalla funzione di mantenimento automatico del freno verrà rilasciata, per cui il veicolo potrebbe muoversi o rotolare via inaspettatamente. Premere il pedale del freno per fermare il movimento del veicolo. (Vedere "Mantenimento automatico del freno" (pag.139).)

### **41. Indicazione [Auto Hold] [Premere il pedale del freno per operare il comando]**

Questo messaggio appare se si preme l'interruttore di mantenimento automatico del freno senza che venga abbassato il pedale del freno mentre la funzione di mantenimento automatico del freno è attiva. Premere il pedale del freno e premere l'interruttore per disattivare la funzione di mante-

nimento automatico del freno. (Vedere "Mantenimento automatico del freno" (pag.139).)

#### 42. Avviso [Manutenzione filtro allo scarico Vedere libretto di uso] (se in dotazione)

Se il vostro veicolo è dotato di motore a benzina, è probabile che sia anche previsto il filtro antiparticolato benzina (GPF). In determinate condizioni meno favorevoli, il filtro GPF potrebbe saturarsi o intasarsi, essendo tali condizioni un impedimento alla rigenerazione automatica del filtro. In questo caso, un messaggio di avviso (se in dotazione) verrà visualizzato sul display informativo multifunzione. Per ulteriori dettagli, vedere "Filtro antiparticolato benzina (GPF) (se in dotazione)" (pag.197).

#### 43. Avviso [Passare a posizione P]

Questo avviso appare quando la porta del conducente viene aperta mentre il cambio si trova in una posizione diversa da P (Parcheggio).

Se appare questo avviso, portare la leva del cambio in posizione P (Parcheggio).

Si sentirà inoltre un cicalino d'allarme all'interno del veicolo. (Vedere "Interruttore di accensione a pulsante (se in dotazione)" (pag.200).)

#### 44. Avviso [Modalità trasporto attiva Premere fusibile transito] (se in dotazione)

Questo avviso può apparire se l'interruttore per lo stoccaggio prolungato non è stato premuto. Quando compare questo avviso, premere l'interruttore per lo stoccaggio prolungato per disattivare l'avviso. (Vedere "Fusibili" (pag.387).)

#### 45. Avviso errore gestione batteria

Questo avviso compare se viene rilevato un guasto del sistema di gestione della batteria. Far controllare il sistema. Per questo tipo di assistenza, si consiglia di rivolgersi a un concessionario NISSAN o a un'officina qualificata.

#### 46 – 49. Avviso motore (se in dotazione)

La presenza di malfunzionamenti o temperature elevate del motore porterà alla visualizzazione di uno di questi avvisi. Per ulteriori dettagli, vedere "Surriscaldamento del motore" (pag.355).

#### 50. [Dimensioni pneumatici errate. Consulta il manuale utente] (se in dotazione)

Questo avviso può apparire in presenza di una differenza notevole tra i diametri delle ruote e degli pneumatici anteriori e posteriori. Accostare al bordo della strada in un luogo sicuro, con il motore al minimo. Controllare che le dimensioni, le marche, le costruzioni e i battistrada di tutti gli pneumatici siano uguali, che le relative pressioni siano corrette e che gli pneumatici non siano usurati. In caso di problemi, sostituire gli pneumatici o regolarne correttamente la pressione. (Vedere "Ruote e pneumatici" (pag.401).)

#### 51. Avviso [Malfunzionamento del cambio Fermati in sicurezza]

Questo avviso appare quando c'è un malfunzionamento nel sistema di trasmissione. Se viene visualizzato questo avviso, fermare il veicolo in un luogo sicuro.

Far controllare il sistema. Per questo tipo di

assistenza, si consiglia di rivolgersi a un concessionario NISSAN o a un'officina qualificata.

#### 52. Avviso [Manutenzione del cambio Potenza ridotta]

Questo avviso appare quando c'è un malfunzionamento nel sistema di trasmissione. La potenza del motore e, in determinate condizioni, la velocità del veicolo verranno diminuite automaticamente per ridurre la possibilità di danni al cambio. Sebbene si possa controllare la velocità del veicolo mediante il pedale dell'acceleratore, il regime motore e la velocità del veicolo potrebbero tuttavia essere ridotti. Se compare questo avviso, far controllare il sistema. Per questo tipo di assistenza, si consiglia di rivolgersi a un concessionario NISSAN o a un'officina qualificata.

#### 53. Avviso [Malfunzionamento del cambio Manutenzione adesso]

Questo avviso appare quando c'è un malfunzionamento nel sistema di trasmissione. Se appare questo avviso, far controllare il sistema. Per questo tipo di assistenza, si consiglia di rivolgersi al concessionario NISSAN o all'officina qualificata.

#### 54. Avviso [Surriscaldamento trasmissione. La potenza verrà ridotta.]

Il cambio è dotato di una modalità di protezione contro l'alta temperatura del fluido. Se la temperatura del fluido sale eccessivamente (per esempio guidando in salita in presenza di elevata temperatura esterna e carico pesante, come può essere quando si traina un rimorchio), la potenza del motore e, in determinate circostanze, la velocità del veicolo diminuiscono automaticamente per ridurre il rischio di danni al cambio. Sebbene si



possa controllare la velocità del veicolo mediante il pedale dell'acceleratore, il regime motore e la velocità del veicolo potrebbero tuttavia essere ridotti.

#### 55. Avviso [Arrestare il veicolo]

Questo avviso appare quando il sistema rileva che il veicolo si sta muovendo all'indietro su una strada in salita con il cambio in D (Marcia), o che si sta muovendo in avanti su una strada in discesa con il cambio in R (retromarcia). Fermare il movimento del veicolo premendo il pedale del freno.





































































#### 56. Avviso [Inserire il freno a mano]

Questo avviso appare se si verifica un malfunzionamento nel sistema di controllo del cambio. Rivolgersi al più presto ad un concessionario NISSAN o un'officina qualificata.

Quando si parcheggia il veicolo, assicurarsi di inserire il freno di stazionamento. Se il freno di stazionamento non viene inserito, non è possibile disattivare l'accensione.

#### 57. Avviso [Guasto al sistema di controllo chassis Consultare il manuale dell'utente]

Questo avviso appare se il modulo di controllo telaio rileva un malfunzionamento nel sistema di controllo telaio. Far controllare il sistema. Per questo tipo di assistenza, si consiglia di rivolgersi al concessionario NISSAN o all'officina qualificata. (Vedere "Controllo chassis" (pag.322).)

 <b>Avviso</b> Non disponibile Guasto nel sistema  Cancelli	1	 <b>Avviso</b> Guasto sistema Vedere Manuale utente  Cancelli	8	Assist Sterzo Non Disp Corsia non visibile  Cancelli	15	 Non disponibile Fondo stradale sdrucciolevole  Cancelli	22	 Non disponibile Freno di stazionamento inserito  Cancelli	29
 <b>Avviso</b> Non disponibile Guasto nel sistema  Cancelli	2	 Non disponibile Elevata temperatura telecamera  Cancelli	9	 Attualmente non disponibile  Cancelli	16	 Non disponibile Fondo stradale sdrucciolevole  Cancelli	23	 Non disponibile Cintura di sicurezza non allacciata  Cancelli	30
 <b>Avviso</b> Non disponibile Guasto nel sistema  Cancelli	3	 Non disponibile Elevata temperatura telecamera  Cancelli	10	 Attualmente non disponibile  Cancelli	17	 No Disp Radar laterale bloccato  Cancelli	24	 <b>Avviso</b>  Premere il pedale del freno	31
 <b>Avviso</b> Non disponibile System Fault  Cancelli	4	 Non disponibile Elevata temperatura telecamera  Cancelli	11	 Attualmente non disponibile  Cancelli	18	 No Disp Radar laterale bloccato  Cancelli	25	 Non disponibile poiché il sistema è spento  Cancelli	32
 <b>Avviso</b> Non disponibile Guasto nel sistema  Cancelli	5	 Temporaneamente disattivato Radar frontale bloccato  Cancelli	12	 Attualmente non disponibile  Cancelli	19	 Tempor. disabilitata Telecam. bloccata Vedere Man. Utente  Cancelli	26	 Non disp Selez Aiuto Guida in menu Impost  Cancelli	33
 <b>Avviso</b> Malfunzionamento  Cancelli	6	 Temporaneamente disattivato Radar frontale bloccato  Cancelli	13	 Non disponibile Fondo stradale sdrucciolevole  Cancelli	20	 Tempor. disabilitata Telecam. bloccata Vedere Man. Utente  Cancelli	27	 <b>Avviso</b>  Prendi controllo dello sterzo	34
 <b>Avviso</b> Malfunzionamento  Cancelli	7	 Temporaneamente disattivato Radar frontale bloccato  Cancelli	14	 Non disponibile Fondo stradale sdrucciolevole  Cancelli	21	 Non disponibile Scarsa visibilità  Cancelli	28	 <b>Avviso</b>  Prendi controllo dello sterzo	35

MNIC4476



36

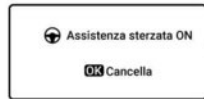

39

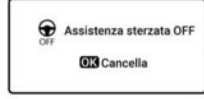

40



41

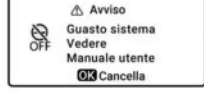

42

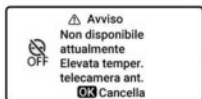

43

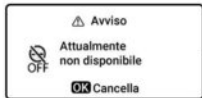

44



45



46



47



48

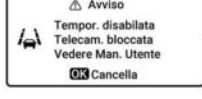

49

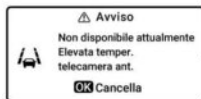

50

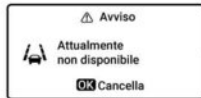

51

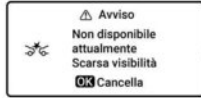

52

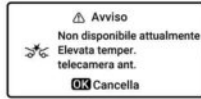

53

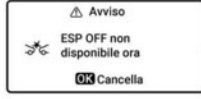

54

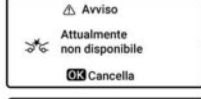

55

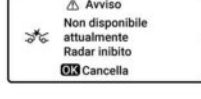

56



57

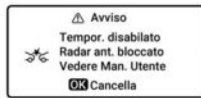

58

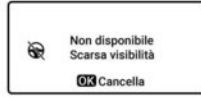

59

#### 1-5. Avviso [Non disponibile] [Guasto nel sistema]

Questo avviso compare in caso di malfunzionamento di uno o più dei seguenti sistemi.

- Avviso su angolo cieco (BSW) (se in dotazione)
- ProPILOT Assist (se in dotazione)
- Intelligent Cruise Control e Assistenza sterzata (se in dotazione)
- Intelligent Cruise Control (ICC) (se in dotazione)
- Intervento su angolo cieco (BSI)
- Mantenimento corsia

Se la visualizzazione dell'avviso persiste, far controllare il sistema. Per questo tipo di assistenza, si consiglia di rivolgersi al concessionario NISSAN o all'officina qualificata.

#### 6-7. Avviso [Malfunzionamento]

Questo avviso appare in caso di malfunzionamento dei seguenti sistemi.

- Allarme traffico in attraversamento posteriore (RCTA) (se in dotazione)
- Intelligent Emergency Braking (IEB) (se in dotazione)

Se la visualizzazione dell'avviso persiste, far controllare il sistema. Per questo tipo di assistenza, si consiglia di rivolgersi al concessionario NISSAN o all'officina qualificata.

#### 8. Avviso [Guasto sistema Vedere Manuale utente] (se in dotazione)

Questo avviso compare in caso di malfunzionamento dei seguenti sistemi.

- Assistenza alla segnaletica stradale (TSA) (se in dotazione)

Se la visualizzazione dell'avviso persiste, far controllare il sistema. Per questo tipo di assistenza, si consiglia di rivolgersi al concessionario NISSAN o all'officina qualificata.

#### 9-11. Avviso [Non disponibile Elevata temperatura telecamera]

Questo avviso appare se la temperatura all'interno del veicolo è salita a tal punto che i sensori per i seguenti sistemi non possono più funzionare in maniera affidabile.

- Intelligent Blind Spot Intervention (se in dotazione)
- Assistenza sterzata (se in dotazione)

Non appena la temperatura all'interno del veicolo sia tornata a valori normali, l'avviso scompare.

Se la visualizzazione dell'avviso persiste, far controllare il sistema. Per questo tipo di assistenza, si consiglia di rivolgersi al concessionario NISSAN o all'officina qualificata.

#### 12-14. Avviso [Temporaneamente disattivato Radar frontale bloccato]

Se l'area del sensore radar della parte anteriore del veicolo è sporca o ostruita, rendendo impossibile l'eventuale rilevamento di un veicolo che precede, il sistema seguente viene automaticamente disattivato.

- Intelligent Cruise Control (ICC) (sistema ProPILOT Assist) (se in dotazione)
- Intelligent Cruise Control (ICC) e Assistenza sterzata (se in dotazione)

Se viene visualizzato il messaggio di avviso, parcheggiare il veicolo in un luogo sicuro e spegnere il motore.

Controllare se l'area del sensore è in qualche modo ostruita. Se l'area del sensore sul paraurti anteriore è ostruita, rimuovere il materiale di ostruzione. Riavviare il motore. Se la visualizzazione del messaggio di avviso persiste, far controllare il sistema. Per questo tipo di assistenza, si consiglia di rivolgersi al concessionario NISSAN o all'officina qualificata.

#### 15. Indicazione [Assist Sterzo Non Disp Corsia non visibile] (se in dotazione)

Questo messaggio può comparire quando il sistema assistenza sterzata è attivato. Il sistema assistenza sterzata viene disattivato automaticamente quando non è possibile rilevare le linee di demarcazione della corsia di marcia per un certo periodo a causa, ad esempio, di un solco nella neve, del riflesso della luce in una giornata piovosa, della presenza di diverse linee di demarcazione sbiadite.

Se si desidera utilizzare di nuovo il sistema assistenza sterzata, annullare il sistema ProPILOT Assist e riattivarlo quando le linee di demarcazione sono chiaramente visibili.

#### 16-19. Avviso [Attualmente non disponibile]

Questo avviso appare quando il sistema Intelligent Blind Spot Intervention (se in dotazione) o il sistema Intelligent Cruise Control (ICC) (se in dotazione) non è più disponibile nelle seguenti condizioni:

- Il sistema ESP (controllo elettronico di stabilità) è disattivato.

## 20-23. Avviso [Non disponibile Fondo stradale sdruciolevole] (se in dotazione)

Questo avviso appare quando i seguenti sistemi non sono più disponibili perché il fondo stradale è sdruciolevole.

- Intelligent Blind Spot Intervention (se in dotazione)
- Intelligent Cruise Control e Assistenza sterzata (se in dotazione)
- ProPILOT Assist (se in dotazione)

## 24-25. Avviso [No Disp Radar laterale bloccato] (se in dotazione)

Questo avviso appare quando i seguenti sistemi non sono più disponibili perché è stato rilevato un blocco del radar.

- Avviso su angolo cieco (BSW) (se in dotazione)
- Intelligent Blind Spot Intervention (se in dotazione)
- Allarme traffico in attraversamento posteriore (RCTA) (se in dotazione)

## 26-27. Indicazione [Tempor. disabilitata Telecam. bloccata Vedere Man. Utente] (se in dotazione)

- L'area della telecamera del parabrezza è appannata o coperta di sporco, gocce d'acqua, ghiaccio, neve, ecc.

## 28. Indicazione [Non disponibile Scarsa visibilità] (se in dotazione)

Questo messaggio può comparire quando il sistema assistenza sterzata è attivato.

Nelle seguenti condizioni, il sistema assistenza sterzata viene disattivato automaticamente:

- Quando il tergicristallo si aziona automaticamente (HI).
- Quando non è possibile rilevare le linee di demarcazione della corsia di marcia per un certo periodo a causa, ad esempio, di un solco nella neve, del riflesso della luce in una giornata piovosa, della presenza di diverse linee di demarcazione sbiadite.

Se si desidera utilizzare di nuovo il sistema Assistenza sterzata, annullare il sistema ProPILOT Assist o ICC e Assistenza sterzata, e impostarlo di nuovo quando le linee di demarcazione sono chiaramente visibili.

## 29. Indicazione [Non disponibile Freno di stazionamento inserito] (se in dotazione)

Questo messaggio può apparire quando il sistema Intelligent Cruise Control (ICC) di ProPILOT Assist (se in dotazione) è attivato.

Nelle seguenti condizioni, il sistema ICC viene disabilitato automaticamente:

- Il freno di stazionamento elettrico è azionato. Il suddetto sistema non può essere utilizzato se il freno di stazionamento elettrico è azionato.

## 30. Indicazione [Non disponibile Cintura di sicurezza non allacciata] (se in dotazione)

Questo messaggio può apparire quando il sistema Intelligent Cruise Control (ICC) di ProPILOT Assist (se in dotazione) è attivato.

Nelle seguenti condizioni, il sistema ICC viene automaticamente annullato:

- Quando la cintura di sicurezza del conducente non è allacciata.

Il sistema ICC non può essere utilizzato se la cintura di sicurezza del conducente non è allacciata.

## 31. Indicazione [Premere il pedale del freno] (se in dotazione)

Questo messaggio può essere visualizzato quando il sistema Intelligent Cruise Control (ICC) di ProPILOT Assist è attivato e si verificano le seguenti condizioni:

- Mentre il veicolo è fermato da ProPILOT Assist, la porta del conducente viene aperta ma il freno di stazionamento elettronico non è stato attivato.

Premere immediatamente il pedale del freno.

## 32. Avviso [Non disponibile poiché il sistema è spento]

Questo avviso viene visualizzato quando il sistema RCTA (avviso traffico trasversale posteriore) è disattivato. Vedere "Sistema di avviso traffico trasversale posteriore (RCTA) (se in dotazione)" (pag.225).

### 33. Avviso [Non disp Selez Aiuto Guida in menu Impost]

Quest'avviso viene visualizzato se non sono attivate le funzioni di assistenza alla guida.

### 34-36. Avviso rilevamento delle mani sul volante (se in dotazione)

Questo avviso può comparire quando il sistema Assistenza sterzata è attivato e si verificano le seguenti condizioni:

- Non si hanno le mani sul volante
- Non viene azionato il volante

Afferrare il volante immediatamente. Quando viene rilevato l'azionamento del volante, l'avviso si disattiva. Per ulteriori informazioni, fare riferimento a "Rilevamento delle mani sul volante" (pag.288).

### 37. Spia di avvertimento di emergenza sistema Intelligent Emergency Braking (IEB) (se in dotazione)

Questo avviso compare insieme all'emissione di un segnale acustico quando il sistema Intelligent Emergency Braking (IEB) rileva la possibilità di una collisione frontale.

Vedere "Sistema Intelligent Emergency Braking (IEB) (se in dotazione)" (pag.296).

### 38. Indicazioni del sistema Intelligent Emergency Braking (IEB) (se in dotazione)

Questa schermata viene visualizzata per indicare lo stato del sistema Intelligent Emergency Braking (IEB).

Vedere "Sistema Intelligent Emergency Braking (IEB) (se in dotazione)" (pag.296).

### 39-41. Indicazione Assistenza sterzata (se in dotazione)

Questo messaggio appare quando il sistema Assistenza sterzata viene attivato o disattivato.

Vedere "Intelligent Cruise Control (ICC) e Assistenza sterzata (se in dotazione) (su veicoli con cambio manuale)" (pag.242) o "ProPILOT Assist (se in dotazione)" (pag.269).

### 41. Indicazione [Disponibile solo con Cruise Control ON] (se in dotazione)

Questo messaggio appare quando l'interruttore Assistenza sterzata è stato premuto mentre il cruise control non è attivato.

Vedere "Intelligent Cruise Control (ICC) e Assistenza sterzata (se in dotazione) (su veicoli con cambio manuale)" (pag.242) o "ProPILOT Assist (se in dotazione)" (pag.269).

### 42. Avviso [Guasto sistema Vedere Manuale utente] (se in dotazione)

Questo avviso appare quando il sistema di assistenza alla segnaletica stradale (se in dotazione) presenta un malfunzionamento.

### 43. Avviso [Non disponibile attualmente Elevata temper. telecamera ant.] (se in dotazione)

Questo avviso appare se la temperatura all'interno del veicolo ha raggiunto un livello così alto che il sensore per il sistema di assistenza alla segnaletica stradale (se in dotazione) non può più funzionare in modo affidabile.

### 44. Avviso [Attualmente non disponibile] (se in dotazione)

Questo avviso appare nelle seguenti condizioni quando il sistema di assistenza alla segnaletica stradale (TSA) o il sistema Intelligent Emergency Braking con rilevamento pedone viene attivato.

Per il sistema TSA:

Quando la comunicazione dati tra i sistemi viene temporaneamente interrotta

Per il sistema Intelligent Emergency Braking con rilevamento pedone:

- Quando il controllo del sistema per la funzione di avviso non si è concluso normalmente
- Quando il veicolo viene trainato

### 45. Avviso [Tempor. disabilitata Telecam. bloccata Vedere Man. Utente] (se in dotazione)

Se l'area del sensore della telecamera anteriore sulla parte frontale del veicolo è coperta di sporco o ostruita, rendendo impossibile il rilevamento dei segnali stradali, il sistema di assistenza alla segnaletica stradale (se in dotazione) si disattiva automaticamente

Se appare il messaggio di avviso, parcheggiare il veicolo in un luogo sicuro e spegnere il motore. Controllare se l'area del sensore è in qualche modo ostruita. Se l'area del sensore sul paraurti anteriore è ostruita, rimuovere il materiale di ostruzione. Riavviare il motore. Se la visualizzazione del messaggio di avviso persiste, far controllare il sistema. Per questo tipo di assistenza, si consiglia di rivolgersi al concessionario NISSAN o all'officina qualificata.

46. Avviso [Limite velocità Errore del database Installare di nuovo il database più recente] (se in dotazione)

Questo avviso appare se l'aggiornamento dei dati cartografici per il sistema TSA non è riuscito.

47. Indicazione [OK per accettare avviso velocità] (se in dotazione)

Questo indicatore appare quando il sistema fa suonare un cicalino di avviso di eccesso di velocità. Rallentare o premere il pulsante <OK> sul volante per fermare il cicalino di avviso.

(Vedere "Assistenza alla segnaletica stradale (Tipo A) (se in dotazione)" (pag.326) e "Assistenza alla segnaletica stradale (tipo B) (se in dotazione)" (pag.333).)

48. Avviso [ESP OFF non disponibile ora] (se in dotazione)

Questo avviso appare quando il sistema di controllo elettronico di stabilità (ESP) è disattivato con il sistema di mantenimento corsia attivato.

49. Avviso [Tempor. disabilitata Telecam. bloccata Vedere Man. Utente] (se in dotazione)

Questo avviso appare quando il sistema di mantenimento corsia viene disattivato automaticamente nelle condizioni seguenti:

- L'area della telecamera del parabrezza è coperta da umidità, neve, ghiaccio, sporco o da altro materiale.
- L'area della telecamera del parabrezza è continuamente coperta da sporco, ecc.

50. Avviso [Non disponibile attualmente Ele-  
vata temper. telecamera ant.] (se in dotazione)

Questo avviso appare se la temperatura all'interno del veicolo ha raggiunto un livello così alto che i sensori per il sistema di mantenimento corsia non possono più funzionare in modo affidabile.

Non appena la temperatura all'intero del veicolo sia tornata a valori normali, l'avviso scompare.

Se la visualizzazione dell'avviso persiste, far controllare il sistema. Per questo tipo di assistenza, si consiglia di rivolgersi al concessionario NISSAN o all'officina qualificata.

51. Avviso [Attualmente non disponibile] (se in dotazione)

Questo avviso appare quando il sistema di mantenimento corsia (se in dotazione) non è più disponibile quando la direzione della telecamera anteriore è significativamente disallineata.

52. Avviso [Non disponibile attualmente  
Scarsa visibilità] (se in dotazione)

Questo avviso appare nelle seguenti condizioni quando il sistema Intelligent Emergency Braking viene attivato:

- Luce forte, come la luce del sole o gli abbaglianti dei veicoli in arrivo, entra nella telecamera anteriore.

53. Avviso [Non disponibile attualmente Ele-  
vata temper. telecamera ant.] (se in dotazione)

Questo avviso viene visualizzato quando il sistema Intelligent Emergency Braking viene disattivato

perché la temperatura all'interno del veicolo è elevata.

54. Avviso [ESP OFF non disponibile ora] (se in dotazione)

Questo avviso viene visualizzato quando il sistema ESP è disattivato.

55. Avviso [Attualmente non disponibile] (se in dotazione)

Questo avviso viene visualizzato quando l'Intelligent Emergency Braking viene disabilitato perché il controllo del sistema non è stato completato correttamente.

56. Avviso [Non disponibile attualmente  
Radar inibito] (se in dotazione)

Questo avviso viene visualizzato quando l'Intelligent Emergency Braking viene disabilitato perché il sensore radar subisce interferenze da altre fonti radar.

57. Avviso [Tempor. disabilitata Telecam. bloc-  
cata Vedere Man. Utente] (se in dotazione)

Questo avviso viene visualizzato quando l'Intelligent Emergency Braking è disattivato perché l'area della telecamera sul parabrezza è appannata o congelata, o continuamente coperta da sporco, ecc.

58. Avviso [Tempor. disabilitato Radar ant.  
bloccato Vedere Man. Utente] (se in dotazione)

Se l'area del sensore radar anteriore sulla parte frontale del veicolo è coperta di sporco o ostruita, rendendo impossibile l'eventuale rilevamento di un

veicolo che precede, i sistemi seguenti (se in dotazione) vengono automaticamente disattivati.

- Mantenimento corsia
- Intelligent Emergency Braking con rilevamento pedone

Se viene visualizzato il messaggio di avviso, parcheggiare il veicolo in un luogo sicuro e spegnere il motore.

Controllare se l'area del sensore è in qualche modo ostruita. Se l'area del sensore sul paraurti anteriore è ostruita, rimuovere il materiale di ostruzione. Riavviare il motore. Se la visualizzazione del messaggio di avviso persiste, far controllare il sistema. In questo caso si consiglia di visitare un concessionario NISSAN.

#### 59. Indicazione [Non disponibile Scarsa visibilità] (se in dotazione)

Questo messaggio può apparire quando il sistema di Assistenza sterzata è attivato.

Nelle seguenti condizioni, il sistema di Assistenza sterzata viene annullato automaticamente:

- L'area della telecamera del parabrezza è appannata o coperta di sporco, gocce d'acqua, ghiaccio, neve, ecc.
- Luce forte, ad es. la luce del sole o gli abbaglianti dei veicoli in arrivo, entra nella telecamera anteriore

#### 60. Indicazione [OK per accettare avviso velocità] (se in dotazione)

Questo indicatore appare quando il sistema di assistenza alla segnaletica stradale produce un avviso di eccesso di velocità (display e cicalino).

Rallentare o premere l'interruttore di controllo sul volante per fermare l'avviso.

#### SISTEMA DI CONTROLLO DELL'OLIO (se in dotazione)

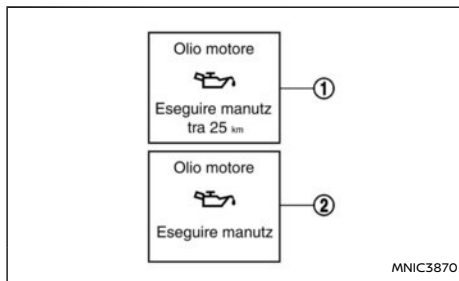

Quando l'accensione è in posizione **ON**, vengono visualizzate le informazioni sull'olio motore.

Le informazioni sull'olio motore contengono i dati relativi alla distanza al cambio olio, l'indicazione del livello olio e eventuali malfunzionamenti del sensore di livello olio.

#### 1. Distanza percorribile fino al prossimo cambio olio

La distanza al cambio olio viene visualizzata se la distanza è inferiore a 1.500 km (930 miglia).

#### 2. Indicatore di sostituzione olio

Avvicinandosi al chilometraggio impostato, l'indicatore di sostituzione olio motore apparirà sul display. Effettuato il cambio d'olio, azzerare la distanza al cambio olio. L'indicatore di sostituzione olio non verrà azzerato automaticamente. Per azzerarlo, vedere "[Manutenzione]" (pag.82).

L'intervallo della distanza al cambio olio non può essere regolato manualmente. L'intervallo della distanza al cambio olio viene impostato automaticamente.

#### ATTENZIONE

**Nel momento in cui viene visualizzato l'indicatore di sostituzione dell'olio, cambiare l'olio motore non appena possibile. L'uso del veicolo con olio motore deteriorato può danneggiare il motore.**

#### OROLOGIO E TEMPERATURA ARIA ESTERNA

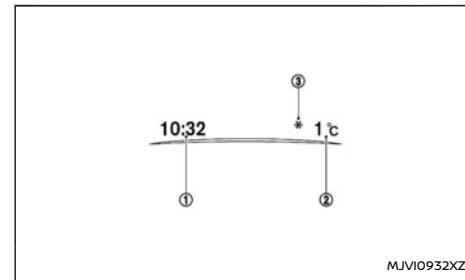

L'orologio ① e la temperatura esterna ② vengono visualizzati in alto sul display informativo multifunzione.

#### [Orologio]

Per i dettagli sull'impostazione dell'orologio, vedere "[Orologio]" (pag.80) o il Libretto di uso NissanConnect, fornito separatamente.



## INTERRUTTORE TERGI/LAVACRISTALLO

[Avviso bassa temp.] (°C o °F)

La temperatura dell'aria esterna è visualizzata in °C o °F secondo un intervallo compreso tra -40 e 60°C (-40 e 140°F).

La modalità temperatura aria esterna comprende una funzione di avviso di bassa temperatura. Se la temperatura esterna scende sotto i 3°C (37°F), l'avviso ③ appare sullo schermo (se in dotazione).

Il sensore della temperatura esterna è collocato davanti al radiatore. Il sensore può essere influenzato dal calore della strada o del motore, dalla direzione del vento e da altre condizioni presenti durante la marcia. La temperatura visualizzata può quindi discostarsi dalla temperatura esterna effettiva o dalla temperatura indicata su cartelli o tabelloni lungo la strada.

### ⚠ AVVERTIMENTO

**Quando la temperatura scende sotto lo zero, il liquido di lavaggio può congelarsi sul parabrezza e limitare la visione verso l'esterno. Prima di lavare il parabrezza, riscaldarlo con lo sbrinatori.**

### ATTENZIONE

- **Non aprire/sbloccare il cofano quando i bracci del tergicristallo anteriore sono sollevati.**
- **Non utilizzare il lavacrystallo continuamente per più di 15 secondi.**
- **Non utilizzare il lavacrystallo se il serbatoio del liquido è vuoto oppure il liquido in esso contenuto congelato.**

### PARABREZZA

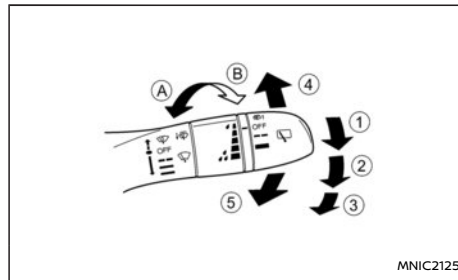

**Tipo A (senza modalità <AUTO>)**

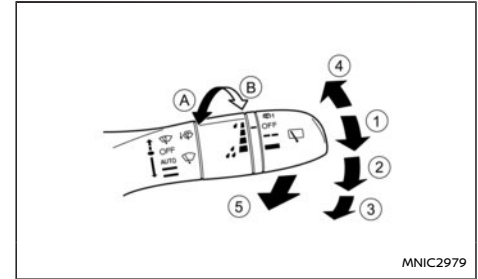

**Tipo B (con modalità <AUTO>)**

Il tergi/lavacrystallo può essere attivato con l'interruttore di accensione su ON.

### Funzionamento del tergicristallo

Alzare o abbassare la leva per azionare il tergicristallo alle seguenti velocità:

- ① **Intermittenza (■ ■ ■)** – Tipo A o <AUTO> – Il tipo B (se in dotazione) attiva il tergicristallo automatico con sensore pioggia. (Vedere "Sensore pioggia (se in dotazione)" (pag.100).)
  - La velocità del funzionamento intermittente può essere regolata ruotando la ghiera avanti (A) (più lenta) o indietro (B) (più veloce).
  - In posizione <AUTO>, la velocità di funzionamento del tergicristallo varia in funzione della velocità del veicolo. Se per esempio la velocità del veicolo è elevata, sarà maggiore anche la velocità del funzionamento intermittente.

- ②: **Lento** (—) - per il funzionamento continuo a bassa velocità.
- ③: **Veloce** (—) - per il funzionamento continuo ad alta velocità.
- ④: — per una singola passata del tergicristallo. La posizione selezionata della leva del tergicristallo viene mostrata nel display informativo multifunzione.

## Funzionamento del lavacrystallo

Tirare la leva verso di sé ⑤ per azionare il lavacrystallo.

### Sistema antigoccia del tergicristallo (se in dotazione):

Circa 3 secondi dopo aver attivato il lavacrystallo, il tergicristallo effettua un'ulteriore passata. Quest'operazione serve a rimuovere il liquido di lavaggio che è gocciolato sul parabrezza.

### Sollevamento dei bracci del tergicristallo:

Quando si sostituiscono le spazzole del tergicristallo, i bracci del tergicristallo devono essere portati nella posizione di servizio (sollevati).

Per portare verso l'alto i bracci del tergicristallo nella posizione di servizio: entro 1 minuto dopo aver portato l'interruttore di accensione in posizione **OFF**, spingere la leva verso l'alto ④ due volte in rapida successione. Il tergicristallo si arresta a metà corsa. A questo punto i bracci del tergicristallo possono essere sollevati nella posizione di servizio.

Per riportare i bracci del tergicristallo nella posizione normale, portare i bracci verso il basso, quindi spingere una volta la leva ④ verso l'alto.

Per maggiori informazioni sulla sostituzione delle spazzole del tergicristallo, vedere "Spazzole del tergicristallo" (pag.386).

## ATTENZIONE

- **Questa funzione può essere azionata anche se l'interruttore di accensione è in posizione ON. Tuttavia, per prevenire incidenti o eventuali danni quando si sollevano i bracci del tergicristallo, osservare le seguenti precauzioni.**
  - **Accertarsi che la leva del cambio sia in posizione P (parcheggio) (modelli con cambio (DCT) automatico).**
  - **Accertarsi che la leva del cambio sia in posizione N (folle), con il freno di stazionamento completamente inserito (modelli con cambio manuale).**
  - **Non consentire ai passeggeri di azionare inavvertitamente il tergicristallo.**
- **Non azionare il tergicristallo mentre i bracci sono sollevati. I bracci potrebbero rimanere danneggiati.**

## Sensore pioggia (se in dotazione)

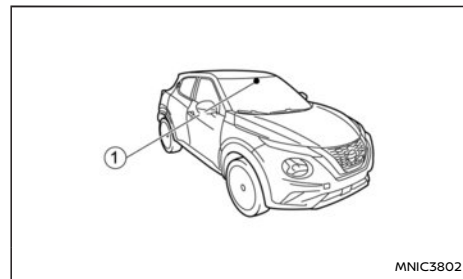

Il sensore ① pioggia del sistema tergicristallo automatico, collocato in alto sul parabrezza davanti allo specchietto retrovisore interno, è in grado, con la leva in posizione <AUTO>, di attivare automaticamente il tergicristallo e di regolare la cadenza e la velocità del tergicristallo in base all'intensità della pioggia e alla velocità del veicolo.

La sensibilità del sensore può essere adattata ruotando avanti — sensibilità minore, o indietro — sensibilità maggiore, la ghiera sull'interruttore del tergicristallo.

### NOTA:

- **Ricordarsi di disattivare il tergicristallo automatico con sensore pioggia quando si porta il veicolo in un autolavaggio automatico.**
- **Si può lasciare la leva in posizione <AUTO> senza pregiudicare il sistema con sensore pioggia, sebbene possano verificarsi attivazioni occasionali impreviste del tergicristallo.**

- Lasciando l'interruttore in posizione <AUTO>, il tergicristallo può attivarsi inaspettatamente se sporco, ditate, pellicole d'olio o insetti coprono il parabrezza in corrispondenza del punto in cui è montato il sensore pioggia. Il tergicristallo potrebbe attivarsi inoltre perché i gas di scarico o l'umidità possono influire sul sensore pioggia.
- Non toccare o coprire il parabrezza in corrispondenza del punto in cui è montato il sensore. Il tergicristallo può attivarsi inaspettatamente quando l'interruttore del tergicristallo è in posizione <AUTO> e l'interruttore di accensione è in posizione ON. Ciò potrebbe causare lesioni o danneggiare il tergicristallo.

## LUNOTTO POSTERIORE

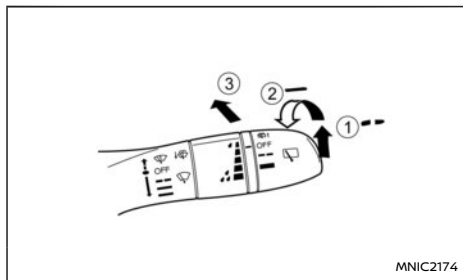

## ⚠️ AVVERTIMENTO

Quando la temperatura scende sotto lo zero, il liquido di lavaggio può congelarsi sul lunotto posteriore e ridurre la visibilità. Riscaldare il lunotto posteriore usando lo sbrinatori prima di utilizzare i tergicristalli posteriori.

## ATTENZIONE

- Non utilizzare il lavacrystallo continuamente per più di 15 secondi.
- Non utilizzare il lavacrystallo se il serbatoio del liquido è vuoto oppure il liquido in esso contenuto congelato.

Il tergi/lavacrystallo posteriore funziona con l'interruttore di accensione in posizione ON.

## Funzionamento del tergicristallo

Portare l'interruttore in senso orario nella posizione di funzionamento intermittente (■ ■, ①) o nella posizione di funzionamento continuo (■ ■, ②) per attivare il tergicristallo.

Per fermare il funzionamento del tergicristallo, riportare l'interruttore in posizione OFF.

La posizione selezionata della leva del tergicristallo viene mostrata nel display informativo multifunzione.

## Funzionamento del lavacrystallo:

Per attivare il lavacrystallo, spingere la leva in avanti ③ in modo da erogare sul lunotto la quantità di liquido desiderata. Il tergicristallo si attiva quindi automaticamente effettuando alcune passate.

## Sistema antigoccia del tergicristallo (se in dotazione):

Circa 3 secondi dopo aver attivato il lavacrystallo, il tergicristallo effettua un'ulteriore passata. Quest'operazione serve a rimuovere il liquido di lavaggio che è gocciolato sul parabrezza.

Questa funzione può essere disattivata. Per maggiori dettagli, vedere "Display informativo multifunzione" (pag.74) .

Funzione di sincronizzazione per retromarcia (se in dotazione)

Quando l'interruttore del tergicristallo si trova in posizione di funzionamento intermittente o <AUTO> (se in dotazione), o in posizione di funzionamento a velocità bassa o alta, non appena si porta la leva del cambio in posizione R (retromarcia), si attiva il tergicristallo posteriore.

Questa funzione può essere disattivata. Per maggiori dettagli, vedere "Display informativo multifunzione" (pag.74).

## NOTA:

**Nella posizione <AUTO> (se in dotazione), il tergicristallo posteriore non entrerà in funzione quando si porta la leva del cambio in posizione R. Si attiverà non appena i tergicristalli anteriori hanno compiuto la prima passata.**

## PULSANTE PARABREZZA RISCALDABILE THERMACLEAR

PARABREZZA RISCALDABILE THERMACLEAR (se in dotazione)

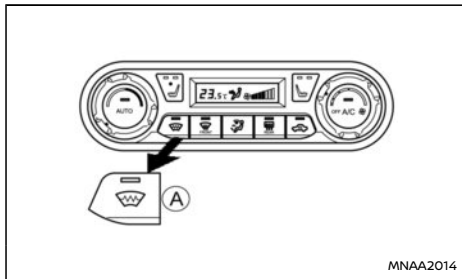

Modelli con parabrezza riscaldabile ThermaClear (se in dotazione)

Ⓐ Parabrezza riscaldabile ThermaClear On/Off  
Per disappannare/sbrinare il vetro del parabrezza, avviare il motore e premere il pulsante ThermaClear Ⓐ. La relativa spia si accende. Premere ancora il pulsante per disattivare il sistema ThermaClear.

Il sistema ThermaClear si disattiva automaticamente dopo circa 6 minuti – se il parabrezza si pulisce prima che sia trascorso questo periodo di tempo, premere di nuovo il pulsante per disattivare manualmente il sistema ThermaClear.

### NOTA:

- Il sistema ThermaClear può essere attivato solo quando il motore è in funzione.
- Prima di attivare il sistema ThermaClear, rimuovere dal parabrezza la neve/il ghiaccio in eccesso.

- Il parabrezza viene riscaldato grazie a conduttori elettrici incorporati nel vetro. In caso di danneggiamento del parabrezza, fare controllare il sistema ThermaClear da un concessionario NISSAN o un'officina qualificata.
- Possono essere notate prestazioni ridotte o la disattivazione del parabrezza riscaldato ThermaClear per preservare la batteria. Ciò non indica la presenza di un guasto.
- NISSAN consiglia di usare il sistema ThermaClear per il disappannamento del parabrezza. Per ulteriori informazioni, vedere "Tipo B (con sedili riscaldabili in parabrezza riscaldabile ThermaClear)" (pag.171).
- Durante l'uso del sistema ThermaClear, il sistema Stop/Start non è disponibile.

## INTERRUTTORE SBRINATORE LUNOTTO

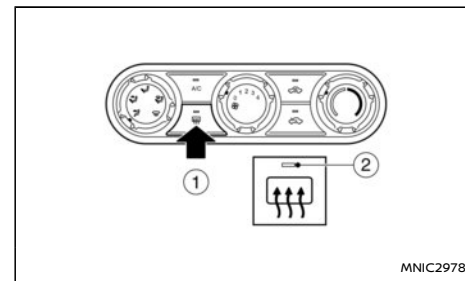

Tipo A

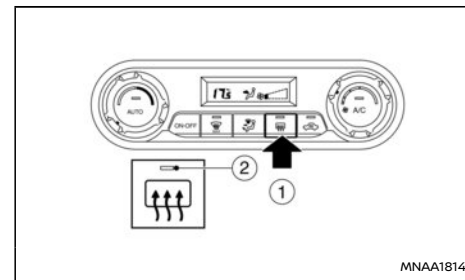

Tipo B

L'interruttore dello sbrinatori del lunotto funziona solo quando il motore è in funzione.

Lo sbrinatori consente di disappannare o sbrinare le superfici del lunotto e degli specchietti retrovisori esterni (se in dotazione), per migliorare la visibilità posteriore.

Quando si preme l'interruttore dello sbrinatori Ⓜ, la spia Ⓜ si illumina e lo sbrinatori si attiva per

## COMANDO FARI E INDICATORI DI DIREZIONE

circa 20 minuti. Trascorso questo periodo, il sistema si disattiva automaticamente.

Per disattivare manualmente il sistema di sbrinamento, premere nuovamente l'interruttore.

### ATTENZIONE

**Durante la pulizia della superficie interna del lunotto, fare attenzione a non graffiare o danneggiare i conduttori elettrici integrati nel vetro.**

NISSAN consiglia di informarsi sulla legislazione locale relativa all'uso dei fari.

### COMANDO FARI

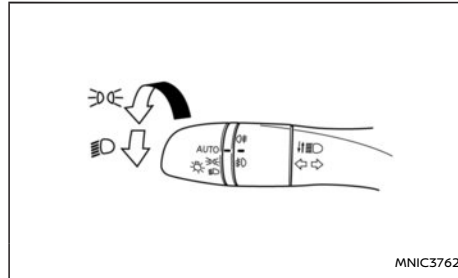

### Illuminazione

#### Portare il comando sulla posizione:

Si accendono le luci di posizione anteriori, i fanali posteriori, la luce targa e l'illuminazione del quadro strumenti. La spia  nel quadro strumenti si accenderà.

#### Portare l'interruttore sulla posizione:

Si accendono i fari e rimangono accese tutte le altre luci.

La posizione selezionata del comando fari viene mostrata nel display informativo multifunzione.

### ATTENZIONE

**Non lasciare mai il comando luci inserito per lunghi periodi di tempo a motore spento.**

### Sistema luci diurne (se in dotazione)

Le luci diurne si accendono all'avviamento del motore.

Quando l'interruttore luci viene portato in posizione  le luci diurne si spengono.

### Sistema di illuminazione automatica (<AUTO> – se in dotazione)

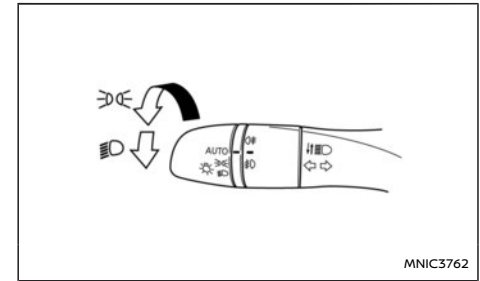

Il sistema di illuminazione automatica consente di programmare i fari affinché si accendano/spengano automaticamente. Quando è attivo, il sistema di illuminazione automatica è in grado di:

- Accendere automaticamente i fari, le luci di posizione anteriori, i fanali posteriori, la luce targa e l'illuminazione del quadro strumenti quando comincia a fare buio.
- Spegnerle tutte le luci quando comincia a schiarirsi.

**Per attivare il sistema di illuminazione automatica:**



1. Ruotare il comando fari in posizione <AUTO>.
2. Portare l'accensione in posizione **ON**.

**Per disattivare il sistema di illuminazione automatica:**

Girare il comando sulla posizione , o .

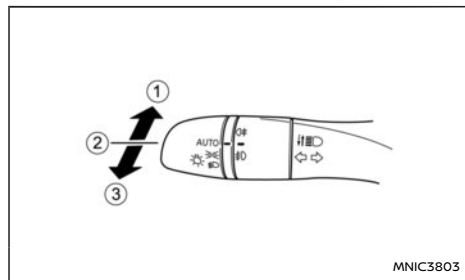
### Selezione abbaglianti



- ① Per selezionare gli abbaglianti quando si trova nella  posizione, spingere in avanti la leva. Gli abbaglianti si accendono e la spia  si illumina.
- ② Tirare indietro la leva per selezionare gli anabbaglianti ().
- ③ Tirare la leva verso di sé per lampeggiare con i fari abbaglianti.

### Assistenza dinamica abbaglianti (se in dotazione)

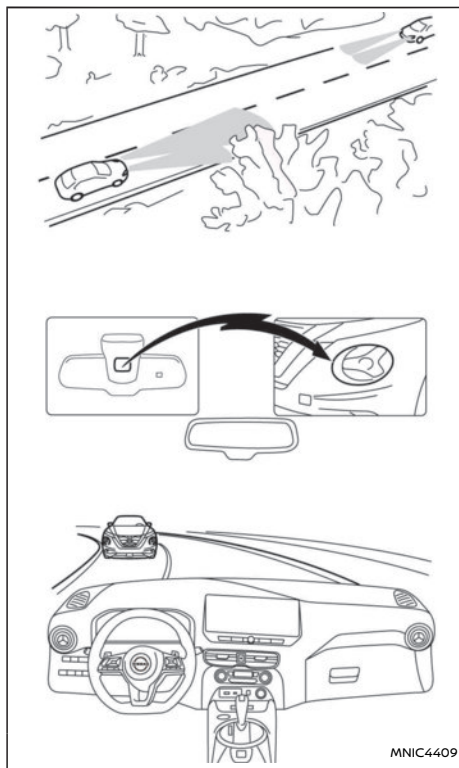

È un sistema di assistenza abbaglianti controllato via telecamera che permette di passare automaticamente da anabbaglianti ad abbaglianti e viceversa.

#### Precauzioni:

#### AVVERTIMENTO

L'assistenza dinamica abbaglianti non può compensare determinate condizioni meteorologiche e di fondo stradale durante la guida. In presenza di questo sistema, il conducente non dovrà più agire sull'interruttore. Il conducente è sempre responsabile della scelta d'impostare la luce corretta.

Situazioni specifiche in cui azionare manualmente l'interruttore fari:

- In condizioni di pioggia intensa o neve. (generalmente in presenza di scarsa visibilità e condizioni climatiche avverse).
- quando i sensori del veicolo sono sporchi, coperti o difettosi.

#### Attivazione dell'assistenza dinamica abbaglianti:

Quando il comando fari è in posizione <AUTO>, il sensore crepuscolare rileva l'oscurità, e la leva viene spinta in avanti (nella posizione abbaglianti), l'assistenza dinamica abbaglianti è operativa. La spia dell'assistenza dinamica abbaglianti  nel quadro strumenti è accesa.

Il sistema funziona come segue:

- La luce abbagliante si accende automaticamente in condizioni di scarsità di luce: Se la velocità del veicolo è superiore a 40 km/h



(25 miglia/h) e non sono rilevati altri utenti della strada.

L'  spia abbaglianti (blu) si accende.



- Gli abbaglianti si spengono automaticamente: Se la velocità del veicolo scende al di sotto di 25 km/h (15 miglia/h) e sono rilevati altri utenti della strada.

L'  (blu) si spegne.

#### NOTA:

Se l'assistenza dinamica abbaglianti non può funzionare (per esempio: fino a 15 secondi dall'avviamento, con la neve che copre la telecamera anteriore o qualcosa di simile) i fari funzionano come se il comando fosse impostato nella posizione manuale. In qualsiasi momento, lo stato del sistema di assistenza dinamica abbaglianti viene indicato dalle spie nel quadro strumenti. La piena funzionalità dell'assistenza dinamica abbaglianti viene indicata dalla  spia. Se il sistema non è in grado di funzionare, solo  la spia abbaglianti e/o  la spia anabbaglianti è accesa, a seconda della posizione corrente dell'interruttore.

#### Disattivazione dell'assistenza dinamica abbaglianti:

Per disattivare l'assistenza dinamica abbaglianti, portare l'interruttore fari in posizione , o .

#### "Illuminazione amica"

Il sistema "Illuminazione amica" (o "Friendly Lighting") è una funzione di comodità. Consente di mantenere accesi i fari dopo aver portato l'accensione in posizione LOCK mentre il comando fari è in posizione <AUTO> (se in dotazione). Tirando la

leva del comando fari una volta verso di sé, i fari si accendono per circa 30 secondi. Trascorso questo periodo di tempo, i fari si spengono automaticamente.

È possibile azionare il comando fari fino a quattro volte per aumentare il periodo di illuminazione fino a due minuti.

#### NOTA:

La funzione "Illuminazione amica" può essere annullata riportando l'accensione in posizione ACC o ON.

#### Funzione salvabatteria

La funzione salvabatteria impedisce lo scaricamento della batteria del veicolo nel caso in cui, uscendo dalla vettura, si lasciano accesi le luci esterne, i faretto di lettura o le luci nell'abitacolo. Ciò si verifica quando l'accensione è portata in posizione OFF o LOCK dopo aver fatto girare il motore.

#### NOTA:

Al successivo avviamento del motore, le luci esterne, i faretto di lettura o le luci nell'abitacolo si accenderanno di nuovo.

#### Funzione salvabatteria per luci esterne:

Se l'accensione è portata in posizione OFF dopo aver guidato il veicolo e involontariamente si lascia accese le luci esterne, le luci verranno spente automaticamente non appena viene aperta la porta lato guida.

È possibile lasciare accese permanentemente le luci esterne reinserendole mediante il comando fari mentre l'accensione è ancora in posizione LOCK o OFF. In questo caso, aprendo la porta lato

guida, il cicalino di promemoria luci emetterà un segnale acustico.

#### Funzione salvabatteria per luci interne:

Se lasciata accesa accidentalmente, la luce interna si spegne automaticamente dopo un determinato periodo di tempo.

#### INTERRUTTORE INDICATORI DI DIREZIONE

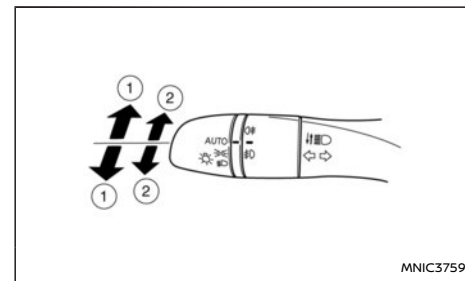

#### Indicatori di direzione

Alzare o abbassare la leva ① per segnalare la direzione destra o sinistra. Il ritorno della leva è automatico una volta completata la svolta.

#### Segnalazione di cambio corsia

Alzare o abbassare la leva solo in parte ② per segnalare il cambio di corsia (verso destra o sinistra). Le indicatori di direzione lampeggiano tre volte prima di disattivarsi automaticamente.

## INTERRUTTORE FENDINEBBIA

### FENDINEBBIA ANTERIORI (se in dotazione)

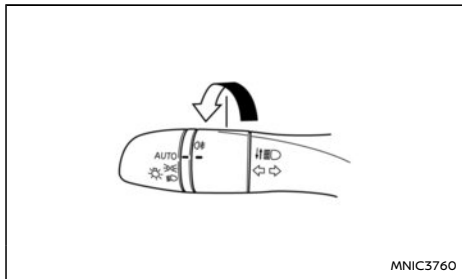

**Tipo A: solo fendinebbia posteriore**

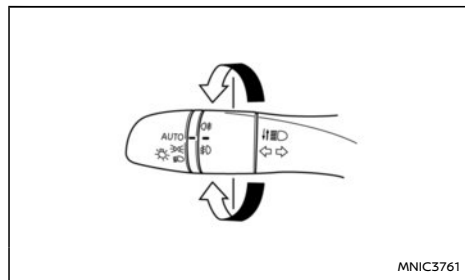

**Tipo B: Fendinebbia anteriori e posteriore**

I fendinebbia anteriori devono essere usati soltanto quando la visibilità è gravemente ridotta - in genere, a meno di 100 m (328 ft).

Le luci antinebbia anteriori possono essere azionate con l'interruttore fari in qualsiasi posizione (☰☷ o ☸☹ o <AUTO>), ma non funzionerà se

l'interruttore fari è in posizione <AUTO> e l'anabagliante non è attivato.

Per accendere i fendinebbia anteriori, ruotare l'interruttore fendinebbia in posizione ☸☹. I fendinebbia anteriori si accendono insieme alla relativa spia. L'interruttore fendinebbia ritorna alla posizione OFF (-). Per ulteriori informazioni, vedere "Spie di avvertimento, spie di controllo e segnali acustici" (pag.62).

Per spegnere i fendinebbia anteriori, riportare l'interruttore fendinebbia in posizione ☸☹. I fendinebbia anteriori si spengono insieme alla relativa spia. L'interruttore fendinebbia ritorna alla posizione OFF.

### FENDINEBBIA POSTERIORE (se in dotazione)

Il fendinebbia posteriore deve essere usato soltanto quando la visibilità è gravemente ridotta - in genere, a meno di 100 m (328 ft).

Le luci fendinebbia posteriori possono essere azionate con l'interruttore fari in qualsiasi posizione (☰☷ o ☸☹ o <AUTO>), ma non funzionerà se l'interruttore fari è in posizione <AUTO> e l'anabagliante non è attivato.

Per accendere il fendinebbia posteriore, portare l'interruttore del fendinebbia in posizione ☹☺. Il fendinebbia posteriore e la relativa spia si accendono. L'interruttore fendinebbia ritorna alla posizione OFF (-). Per ulteriori informazioni, vedere "Spie di avvertimento, spie di controllo e segnali acustici" (pag.62).

Per spegnere il fendinebbia posteriore, portare l'interruttore del fendinebbia di nuovo in posizione ☹☺.

## REGOLAZIONE DELL'ASSETTO DEI FARI

### INTERRUTTORE REGOLAZIONE ASSETTO FARI (se in dotazione)

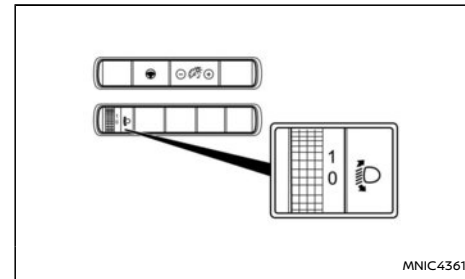

In funzione del numero di occupanti e del carico effettivo, l'asse dei fari può risultare più alto di quello ottimale. Se il veicolo procede su strade collinose, i fari potrebbero indirizzare il fascio luminoso direttamente sullo specchietto retrovisore del veicolo che precede o sul parabrezza dei veicoli che arrivano in senso opposto. L'asse dei fari può essere abbassato per mezzo dell'interruttore presente sul quadro strumenti lato guida, vicino al volante.

Maggiore il numero indicato sul comando, più basso l'asse dei fari.

Quando si procede in assenza di carico su strada pianeggiante, selezionare la posizione 0.

NISSAN consiglia di consultare le normative locali in merito all'uso delle luci.



## AVVISATORE ACUSTICO

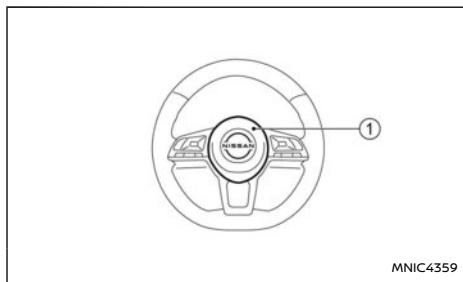

Per suonare il clacson, premere la zona centrale ① del volante.

## VOLANTE RISCALDATO (se in dotazione)

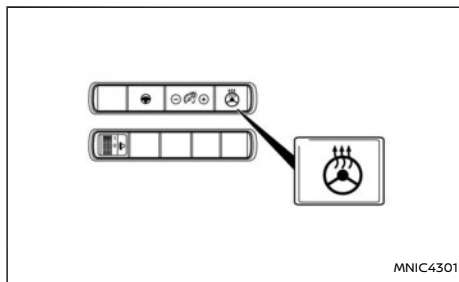

Premere l'interruttore del volante riscaldato per riscaldare il volante dopo l'avviamento del motore.

La spia luminosa nell'interruttore si accende. Se la temperatura della superficie del volante è inferiore a 30°C (86°F), il sistema riscalda il volante attivandosi e disattivandosi ciclicamente per mantenere una temperatura tra 25°C e 45°C (77-113°F). La spia luminosa rimane accesa finché il sistema è attivo.

Il volante riscaldato si spegne automaticamente dopo 30 minuti. Premere ancora l'interruttore per disattivare manualmente il volante riscaldato. La spia luminosa si spegne.

## RISCALDAMENTO SEDILE (se in dotazione)

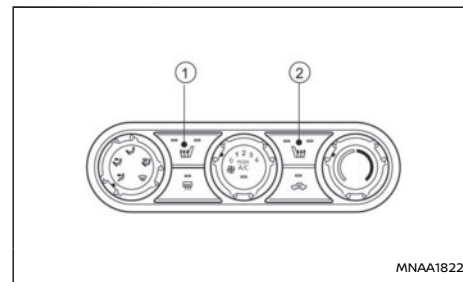

Tipo A

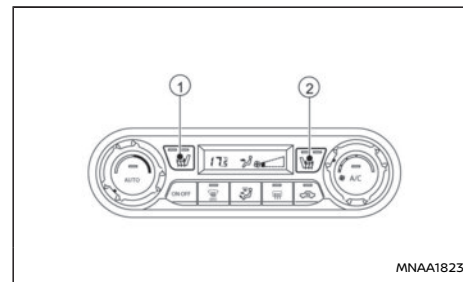

Tipo B

I sedili possono essere riscaldati per mezzo di riscaldatori incorporati. Gli interruttori ① e ② presenti sull'unità di riscaldamento e climatizzazione possono essere azionati indipendentemente tra loro.

1. Avviare il motore.
2. Selezionare l'intensità di calore.

- Per un calore intenso, premere il pulsante una volta (si accendono entrambe le spie luminose).
  - Per un calore moderato, premere di nuovo il pulsante (si accende una spia luminosa).
3. Per spegnere il riscaldamento, premere di nuovo il pulsante. Accertarsi che le spie luminose si spengano.

Il riscaldamento dei sedili è controllato per mezzo di un termostato che lo attiva e lo disattiva automaticamente. La spia rimane accesa finché il pulsante è inserito.

Quando l'abitacolo del veicolo è riscaldato a sufficienza, disinserire gli(!) interruttori(e).

### ATTENZIONE

- Utilizzando il riscaldamento del sedile mentre il motore è spento, si rischia di scaricare la batteria.
- Non usare il riscaldamento del sedile per lunghi periodi di tempo oppure quando il sedile non è occupato.
- Non lasciare sul sedile oggetti che possono isolare il calore quali coperte, cuscini, fodere, ecc., altrimenti il sedile potrebbe surriscaldarsi.
- Non poggiare sul sedile oggetti duri o pesanti né bucarlo con spilli o oggetti simili. Si rischia di danneggiare il riscaldatore.
- Eventuale liquido versato sul sedile riscaldabile deve essere rimosso immediatamente con un panno asciutto.

- Per la pulizia del sedile non usare mai benzina, solventi o prodotti simili.
- Se si verificano dei malfunzionamenti o se i sedili riscaldabili non funzionano, disinserire l'interruttore e fare controllare il sistema da un concessionario NISSAN o un'officina qualificata.

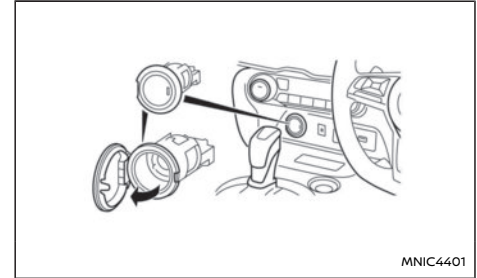

### ⚠ AVVERTIMENTO

Fare attenzione perché la presa elettrica e la spina possono diventare molto calde durante o immediatamente dopo l'uso.

### ATTENZIONE

- Questa presa di corrente non è progettata per essere usata in combinazione con un accendisigari.
- Non usare con accessori con assorbimento di potenza superiore a 12 V, 120 W (10 A). Non usare adattatori bipolari o più di un dispositivo elettrico alla volta.
- Usare la presa elettrica quando il motore è acceso (non usarla per lunghi periodi di tempo con il motore spento o al minimo).
- Evitare di usare la presa quando sono accesi il climatizzatore, i fari o il lunotto termico.
- Quando non viene usata, avere cura di

## CARICABATTERIA WIRELESS (se in dotazione)

chiudere la presa con il tappo. Evitare l'ingresso di acqua nella presa.

- Prima di attaccare o di staccare una spina, assicurarsi di aver spento l'accessorio elettrico da usare o rimuovere la chiave dal contatto per disinserire l'alimentazione ACC del veicolo.
- Inserire la spina fino in fondo. Se non si fa bene contatto, la spina potrebbe surriscaldarsi o il relativo fusibile potrebbe bruciarsi.

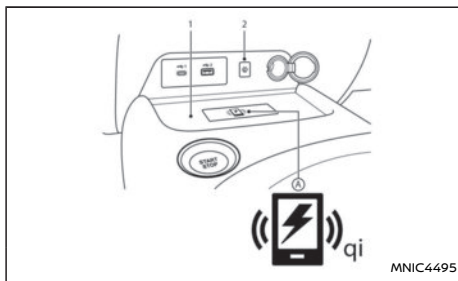

- 1 Pad di ricarica
  - 2 Indicatore
- (A) Logo <Qi>

Il caricabatteria wireless si trova nella parte anteriore della console centrale. Appoggiare lo smartphone sul logo <Qi> (A) sul pad di ricarica del caricabatteria wireless. La ricarica inizia automaticamente. Lo smartphone viene caricato in modo continuo mentre l'accensione è su ON.

### **⚠ AVVERTIMENTO**

- Non porre materiali metallici tra il caricabatteria wireless e lo smartphone.
- Prima dell'uso, i portatori di pacemaker o di altri dispositivi medici sono tenuti a informarsi presso il fabbricante delle attrezzature mediche sulla possibilità di interferenze.
- Non coprire lo smartphone con un panno durante il processo di ricarica.

- Non caricare lo smartphone quando è bagnato.
- Non collocare materiali metallici o piccoli oggetti, ad esempio un accendino, Intelligent Key o unità di memoria, sul pad di ricarica.

### **ATTENZIONE**

- Non porre carte di credito/RFID/NFC tra il caricabatteria wireless e lo smartphone.

Ciò potrebbe provocare il danneggiamento dei dati contenuti nella carta.

- Non utilizzare il caricabatteria wireless in presenza di polvere o sporco accumulato sul pad.
- Non urtare la superficie del caricabatteria wireless.
- Non versare liquidi (acqua, bevande, ecc.) sul pad di ricarica.
- Non utilizzare grasso, olio o alcol per pulire il pad di ricarica.
- Non rimuovere il tappetino in gomma (incluso il tappetino di ricarica non wireless).

### INDICATORE CARICABATTERIA WIRELESS

L'indicatore  si accende con luce arancione quando il processo di ricarica è avviato.

Al termine della ricarica, l'indicatore si accende con luce verde (non applicabile a tutti i dispositivi di ricarica wireless).

Se si verifica un guasto o il processo di ricarica si interrompe, l'indicatore lampeggia con luce arancione per 8 secondi, quindi si spegne.

### FUNZIONAMENTO DEL CARICABATTERIA WIRELESS

Per utilizzare il caricabatteria wireless, bisogna fare in modo che lo smartphone sia ben alloggiato all'interno del pad di ricarica. Per ottimizzare le prestazioni di ricarica, assicurarsi che lo smartphone sia perfettamente alloggiato al centro del pad di ricarica sopra il logo <Qi> (A). Poiché la posizione del ricevitore di potenza può variare a seconda del tipo di smartphone, è necessario individuare l'area più adatta allo smartphone.

Poiché alcune custodie e alcuni accessori possono influire negativamente sulla ricarica, rimuoverli prima di procedere alla ricarica wireless.

Disattivare la funzione di vibrazione dello smartphone prima di procedere alla ricarica wireless.

#### NOTA:

- **Può essere usato solo uno smartphone certificato <Qi>.**
- **Lo smartphone può scaldarsi durante il processo di ricarica e la ricarica potrebbe essere interrotta dalla funzione di protezione del caricabatteria wireless. L'indicatore lampeggia con luce arancione e quindi si**

**spegne. Ciò non indica la presenza di un guasto.**

**Se ciò si verifica, rimuovere lo smartphone dal pad di ricarica wireless e lasciarlo raffreddare prima di collocarlo di nuovo sul pad di ricarica.**

- **Il processo di ricarica wireless può essere interrotto a causa delle condizioni dello smartphone (temperatura della batteria, ecc.).**
- **Se si verifica un'interferenza radio durante il processo di ricarica, collocare lo smartphone sul punto centrale (logo <Qi>) del caricabatteria wireless.**
- **Il processo di ricarica wireless si interrompe durante la procedura di ricerca dell'Intelligent Key.**
- **Il processo di ricarica wireless non si avvia se allo smartphone è collegato un cavo USB (Universal Serial Bus). L'indicatore può accendersi con luce arancione o lampeggiare se lo smartphone viene collocato sul caricabatteria wireless con un cavo USB collegato. La ricarica però non viene eseguita.**
- **A seconda del tipo di smartphone, l'indicatore può rimanere acceso con luce arancione anche se il processo di ricarica è stato terminato.**

### VASSOI PORTAOGGETTI

#### **AVVERTIMENTO**

**Per prevenire lesioni in caso di incidente o brusca frenata, non riporre oggetti affilati nei vassoi.**

### CASSETTO PORTAOGGETTI

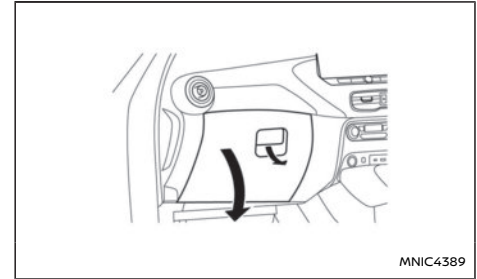

#### **AVVERTIMENTO**

**Durante la guida, tenere chiuso lo sportellino del cassetto portaoggetti per prevenire eventuali lesioni in caso di incidente o frenata improvvisa.**

Per aprire il cassetto portaoggetti, sollevare la leva e abbassare lo sportellino.

## CASSETTO DELLA CONSOLE

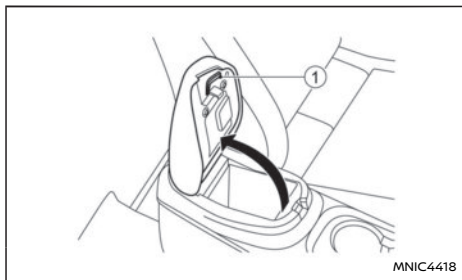

### **⚠ AVVERTIMENTO**

**Per evitare distrazioni, il conducente non deve usare il cassetto centrale della console durante la guida.**

Per aprire il coperchio del cassetto della console, tirare la leva ① e alzare il coperchio.

Per chiuderlo, spingere il coperchio fino ad avvertire lo scatto della serratura.

## PORTA CARTE

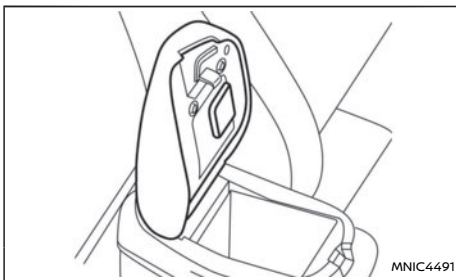

Il coperchio del cassetto della console contiene un'area designata per la sistemazione di carte.

## PORTABICCHIERI

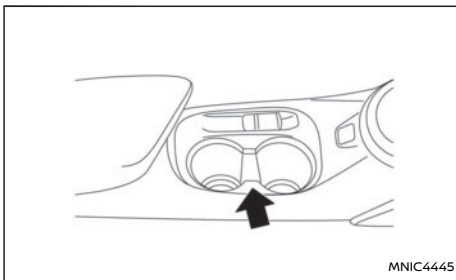

### **⚠ AVVERTIMENTO**

**I portabicchieri non devono essere utilizzati durante la guida in modo da poter dedicare piena attenzione alla conduzione del veicolo.**

Per accedere ai portabicchieri posteriori (se in dotazione), abbassare il bracciolo centrale.

### **ATTENZIONE**

- Quando si utilizza il portabicchieri, non partire o frenare bruscamente, per evitare il versamento delle bevande. Se il liquido è caldo, può causare scottature a voi o al vostro passeggero
- Utilizzare solo bicchieri morbidi nei portabicchieri. Materiali duri possono causare lesioni in caso di incidente.

## PORTABOTTIGLIE

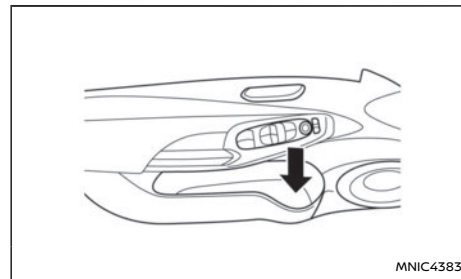

### ATTENZIONE

- Non utilizzare il portabottiglie per oggetti diversi da bottiglie, che in caso di frenata improvvisa o incidente potrebbero essere scagliati nell'abitacolo provocando danni fisici alle persone presenti.
- Non utilizzare il portabottiglie per contenitori di liquido aperti.

### GANCI APPENDIABILI

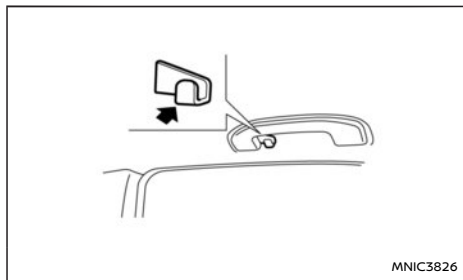

### ATTENZIONE

Non applicare un carico superiore a 1 kg (2 lb) al gancio.

Il gancio appendiabiti è montato sulla maniglia d'appoggio posteriore, solo sul lato guida.

### TASCA SUL SEDILE (se in dotazione)

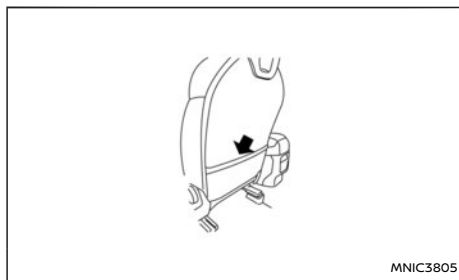

#### Tasca sul sedile (se in dotazione)

È presente una tasca (se in dotazione) sul retro del sedile del conducente e/o del passeggero.

### CAPPELLIERA

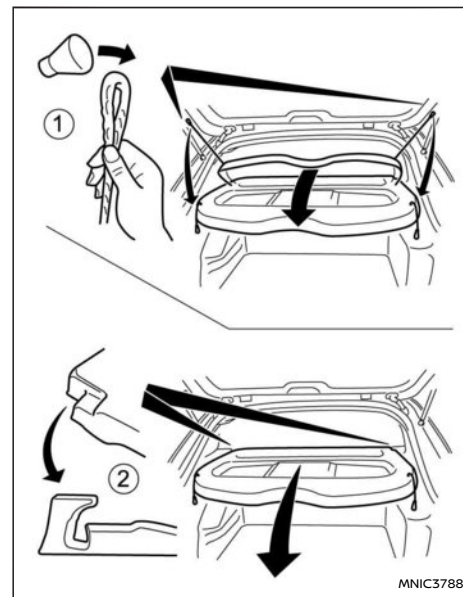

### ⚠ AVVERTIMENTO

- Evitare di porre oggetti sulla cappelliera, per quanto piccoli possano essere. Qualunque oggetto posto sul copribagagli potrebbe provocare lesioni in caso di incidente o di brusca frenata.

- Non lasciare in posizione la cappelliera dopo averla staccata dalle apposite sedi.
- Fissare adeguatamente tutti i bagagli per prevenirne lo scivolamento o lo spostamento. Fare in modo che il carico non superi l'altezza degli schienali dei sedili. In caso di frenata improvvisa o di collisione, un carico non ancorato potrebbe provocare lesioni personali.
- Legare correttamente il carico ed evitare che venga a contatto con la cinghia top tether quando questa è attaccata all'ancoraggio top tether. Bagagli non legati correttamente o che siano a contatto con la cinghia top tether possono danneggiare la cinghia durante una collisione. Se la copertura del vano bagagli dovesse venire a contatto con la cinghia top tether quando questa è attaccata all'ancoraggio top tether, rimuovere la copertura dal veicolo o riporla nell'apposito vano di deposito. Se la copertura non viene rimossa, potrebbe danneggiare la cinghia top tether durante una collisione. Un bambino seduto nel suo seggiolino potrebbe subire lesioni gravi o addirittura mortali in caso di incidente, qualora la cinghia top tether fosse danneggiata.

## Rimozione

1. Aprire il portellone (vedere "Serratura portellone posteriore" (pag.133)).

2. Staccare ambedue le corde (a sinistra e a destra) ① dall'interno del portellone posteriore.
3. Staccare la cappelliera tirandola semplicemente all'indietro ② dal vano del portellone.

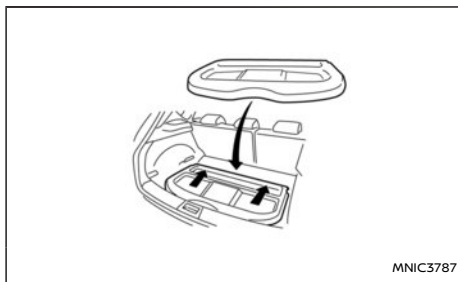

MNIC3787

## ATTENZIONE

Accertarsi che la cappelliera venga riposta con cura quando non è in uso, per prevenire possibili danni.

## NOTA:

La cappelliera può essere riposta in modo sicuro sotto i pannelli del pianale nel vano bagagli (se in dotazione) (vedere "Installazione" (pag.113)).

## Installazione

1. Aprire il portellone.
2. Inserire la cappelliera spingendola il più possibile in avanti dal vano del portellone.

3. Attaccare quindi le corde ad entrambi i lati ① del portellone.
4. Chiudere il portellone (vedere "Serratura portellone posteriore" (pag.133)).

## PIANALE VANO BAGAGLI/BAGAGLIAIO (se in dotazione)

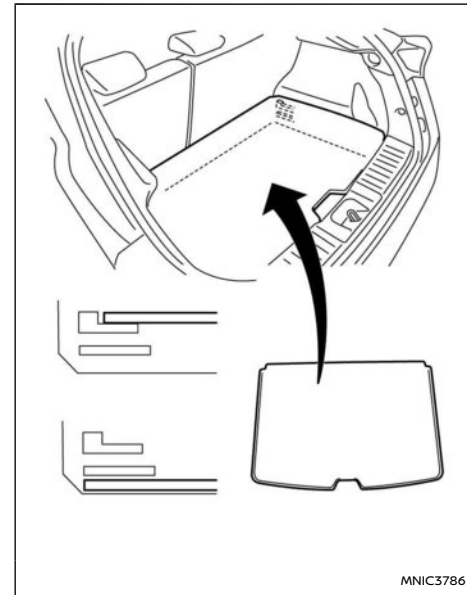

MNIC3786

### **AVVERTIMENTO**

- **Assicurare adeguatamente tutto il carico con corde o cinghie per evitarne lo spostamento o lo scivolamento. Fare in modo che il carico non superi l'altezza degli schienali dei sedili. In caso di frenata improvvisa o di collisione, un carico non ancorato potrebbe provocare lesioni personali.**
- **Non poggiare oggetti con peso superiore a 50 kg (110 lb) sul pianale di carico.**
- **Non permettere a nessuno di sostare nel vano bagagli. È estremamente pericoloso sostare all'interno del vano bagagli di un veicolo. In caso di collisione, persone presenti all'interno di questo vano rischiano di subire lesioni gravi o letali.**
- **Soltanto due punti di ancoraggio identificabili tramite le relative etichette possono essere usati per il fissaggio della cinghia top tether. In nessuna circostanza si devono usare i ganci fissabagagli per l'ancoraggio della cinghia top tether.**

Il pianale del vano bagagli (carico) o del bagagliaio prevede un sistema a doppia posizione con pannello smontabile che consente la realizzazione di diverse disposizioni all'interno del vano bagagli.

### **ATTENZIONE**

- **Il carico deve essere distribuito uniformemente e non deve superare i 50 kg (110 lb) sui pannelli.**

### Posizione superiore

In questa posizione viene fornito un pianale di carico piatto quando vengono ripiegati in avanti gli schienali dei sedili posteriori. Consente inoltre di creare un vano nascosto sotto il pannello per la sistemazione di vari oggetti.

#### **NOTA:**

**La cappelliera può essere riposta in modo sicuro sotto il pannello del pianale nel vano bagagli.**

Spostare il pannello nel modo illustrato sollevandolo e spostandolo nella posizione superiore.

### Posizione inferiore

In questa posizione viene ottimizzato lo spazio di carico nel vano bagagli.

Spostare il pannello nel modo illustrato sollevandolo e spostandolo nella posizione inferiore.

### GANCI FISSABAGAGLI

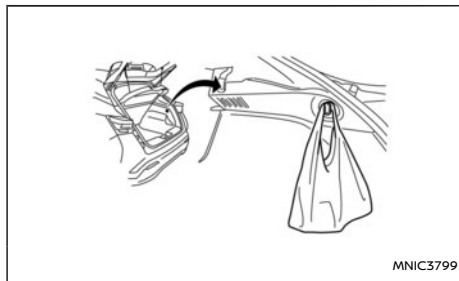

I ganci fissabagagli possono essere utilizzati per sistemare le buste della spesa, ecc.

### **AVVERTIMENTO**

**Non applicare un carico complessivo superiore a 3 kg (7 lb) al gancio.**



## ALZACRISTALLI ELETTRICI

Gli interruttori degli alzacristalli elettrici sono posti sui pannelli della porta e funzionano solo quando l'accensione si trova in posizione **ON**.

### AVVERTIMENTO

- **Accertarsi che tutti i passeggeri abbiano le mani e altre parti del corpo all'interno del veicolo prima di azionare gli alzacristalli elettrici.**
- **Per evitare il rischio di lesioni o morte a causa del funzionamento non intenzionale del veicolo e/o dei suoi sistemi, non lasciare bambini, adulti invalidi o animali domestici incustoditi a bordo del veicolo. Inoltre, la temperatura all'interno di un veicolo chiuso in una giornata calda può salire rapidamente a tal punto da causare un rischio notevole di lesioni o morte a persone e animali domestici.**
- **È consigliabile istruire le persone a bordo su come utilizzare in sicurezza gli alzacristalli elettrici, prestando particolare attenzione alla incolumità e la sicurezza dei bambini.**

Gli alzacristalli elettrici funzionano con l'accensione in posizione **ON** o per circa 45 secondi dopo aver portato l'accensione in posizione **OFF**. Se durante questo intervallo di circa 45 secondi viene aperta la porta lato guida o quella lato passeggero anteriore, gli alzacristalli elettrici vengono disattivati.

Per aprire un finestrino, spingere l'interruttore degli alzacristalli elettrici.

Per chiudere un finestrino, tirare verso l'alto l'interruttore degli alzacristalli elettrici.

## Interruttore principale finestrino lato guida

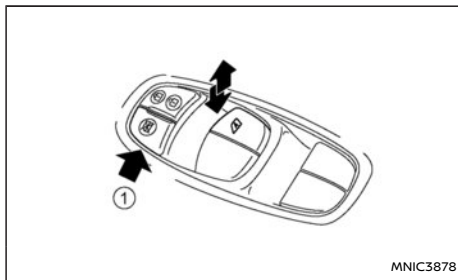

L'interruttore lato guida, ossia l'interruttore principale, comanda tutti i finestrini.

### **Bloccaggio dei finestrini dei passeggeri:**

Quando viene premuto il pulsante di blocco (1), si può azionare soltanto il finestrino lato guida.

Per annullare il blocco dei finestrini dei passeggeri, premere di nuovo il pulsante di blocco (1).

## Interruttore finestrino passeggero

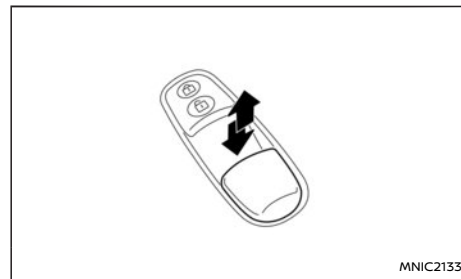

L'interruttore del passeggero comanda soltanto il finestrino corrispondente.

## Funzione automatica

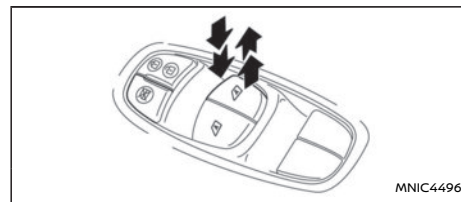

La funzione automatica è disponibile per l'interruttore che reca  il segno sulla superficie.

Il funzionamento automatico consente la completa apertura o chiusura del finestrino senza dover agire continuamente sull'interruttore.

Per aprire completamente il finestrino, premere

l'interruttore fino al secondo scatto e quindi rilasciarlo. Per chiudere completamente il finestrino, tirare verso l'alto l'interruttore fino al secondo scatto e quindi rilasciarlo. Non occorre trattenere l'interruttore durante il funzionamento del finestrino.

Per interrompere l'apertura/la chiusura automatica, premere o tirare l'interruttore nel senso opposto.

#### Timer dei finestrini:

Il timer dei finestrini consente l'azionamento dell'interruttore dei finestrini per circa 45 secondi anche se l'accensione è portata in posizione **OFF**. Il timer dei finestrini verrà annullato quando si apre la porta lato guida o la porta lato passeggero anteriore o quando è trascorso il tempo predefinito.

#### Funzione antipizzicamento:

### **AVVERTIMENTO**

**Un ostacolo incontrato appena prima della chiusura totale del vetro non può essere rilevato. Accertarsi che tutti i passeggeri abbiano le mani e altre parti del corpo all'interno del veicolo prima di chiudere i finestrini.**

La funzione antischiacciamento consente l'inversione automatica del senso di movimento del finestrino se durante la risalita del vetro questo incontra un ostacolo o la sua risalita diventa difficoltosa. Quando la centralina rileva resistenza causata da un ostacolo, il vetro si ferma per poi ridiscendere immediatamente.

A seconda delle condizioni ambientali o di guida, la

funzione antipizzicamento può attivarsi anche se si verifica un impatto o un carico simile a quello di un ostacolo pizzicato nel vetro.

#### NOTA:

**La funzione antischiacciamento è disponibile soltanto per i finestrini dotati di funzione automatica.**

Se i finestrini non si chiudono in automatico

Se il funzionamento automatico degli alzacristalli elettrici (soltanto chiusura) non si svolge correttamente, effettuare la seguente procedura per inizializzare il sistema degli alzacristalli elettrici.

1. Portare l'accensione in posizione **ON**.
2. Chiudere la porta.
3. Aprire completamente il finestrino azionando l'interruttore degli alzacristalli elettrici.
4. Tenere tirato l'interruttore per chiudere il finestrino, quindi dopo la chiusura tenerlo tirato per almeno altri tre secondi.
5. Rilasciare l'interruttore. Azionare il finestrino in automatico per terminare l'inizializzazione.
6. Effettuare i passaggi da 2 a 5 per gli altri finestrini.

Se dopo aver effettuato la procedura sopra riportata la funzione automatica degli alzacristalli non opera correttamente, fare controllare il veicolo da un concessionario NISSAN o un'officina qualificata.

## LUCI INTERNE

### ATTENZIONE

**Non utilizzare per periodi di tempo prolungati quando il motore è spento. Si rischia di scaricare la batteria.**

#### NOTA:

**Le luci interne si spengono dopo un certo periodo di tempo, a meno che l'interruttore di accensione non sia in posizione ACC o ON.**

#### LUCE ABITACOLO VANO ANTERIORE

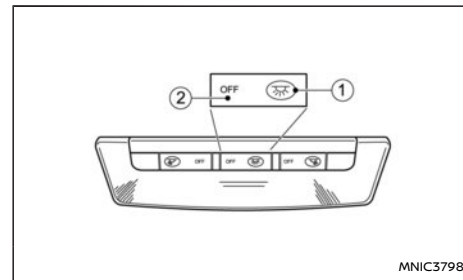

MNIC3798

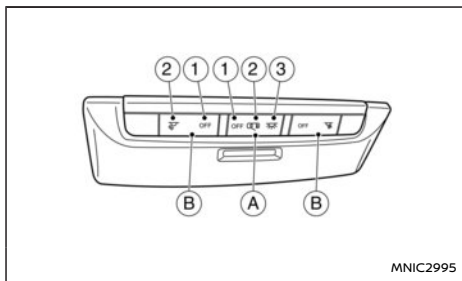

La luce nell'abitacolo (A) è dotata di un interruttore a tre posizioni.

Con l'interruttore in posizione ON (3), la luce si accende.

Con l'interruttore nella posizione centrale (2), la luce nell'abitacolo si accende all'apertura di una porta.

Il timer della luce interna mantiene accesa la luce nell'abitacolo per un determinato periodo di tempo quando:

- L'accensione è portata in posizione **OFF** o **LOCK**.
- Le porte vengono sbloccate con il pulsante **SBLOCCO** (sull'Intelligent Key) o l'interruttore di richiesta con l'alimentazione posizionata su **LOCK**.
- Una delle porte viene aperta e quindi richiusa con l'alimentazione in posizione **LOCK**.

Il timer della luce interna viene disattivato quando:

- La porta lato guida viene bloccata.
  - L'alimentazione è portata in posizione **ON**.
- Quando l'interruttore è nella posizione <OFF> (1), la luce abitacolo rimane sempre spenta, indipendentemente dalle condizioni.

### Luce abitacolo con timer (se in dotazione)

La luce nell'abitacolo resta accesa per un certo periodo di tempo quando:

- Si disinserisce il contatto.
- Si sbloccano le porte.
- Si apre e quindi si richiude una porta.

La funzione del timer viene annullata e la luce interna si spegne quando:

- Si bloccano le porte.
- L'interruttore di accensione è girato su ON.

### FARETTI DI LETTURA ANTERIORI

Per accendere il faretto di lettura anteriore (B), premere l'interruttore (2) e il faretto si accende. Per spegnerlo, premere l'interruttore di spegnimento (1).

### LUCE INTERNA VANO POSTERIORE

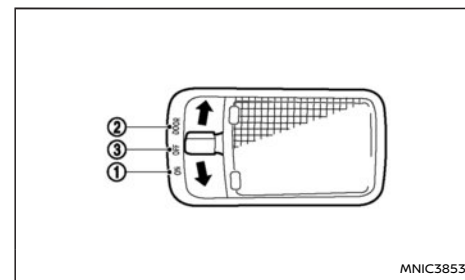

L'interruttore della luce ha tre posizioni: <ON>, <DOOR> e <OFF>.

#### Posizione ON

Quando l'interruttore è in posizione <ON> (1), la luce si accende.

#### Posizione DOOR

Quando l'interruttore è in posizione <DOOR> (2), la luce si accende all'apertura della porta.

#### Posizione OFF

Con l'interruttore in posizione <OFF> (3), la luce non si accende, indipendentemente dalle condizioni presenti.

## LUCE VANO BAGAGLI

La luce si accende automaticamente all'apertura del portellone posteriore. Alla chiusura del portellone, la luce si spegne.

## LUCE SPECCHIETTO DI CORTESIA (se in dotazione)

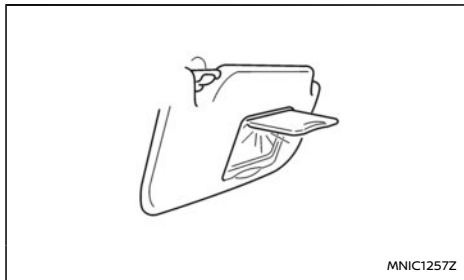

La luce sullo specchietto di cortesia si accende all'apertura del coperchietto.

# 3 Controlli e regolazioni prima della partenza

Chiavi .....	121	Interruttore della chiusura centralizzata .....	132
Chiave del sistema antifurto NISSAN (NATS) .....	121	Bloccaggio di sicurezza per bambini – porte posteriori .....	133
Intelligent Key (se in dotazione) .....	121	Serratura portellone posteriore .....	133
Codice della chiave .....	122	Sistema di sicurezza .....	134
Nuove chiavi .....	122	Sistema d'allarme (se in dotazione) .....	134
Chiave meccanica/di emergenza .....	122	Sistema antifurto NISSAN (NATS) (se in dotazione) .....	135
Sistema di entrata passiva (se in dotazione) .....	123	Cofano .....	135
Uso del sistema di entrata passiva .....	124	Sportello e tappo del bocchettone di rifornimento carburante .....	136
Mancato funzionamento del telecomando integrato nella chiave .....	124	Sportello bocchettone di rifornimento carburante .....	136
Sistema Intelligent Key (se in dotazione) .....	125	Tappo bocchettone di rifornimento carburante .....	136
Raggio d'azione dell'Intelligent Key .....	126	Freno di stazionamento elettrico .....	137
Uso del sistema Intelligent Key .....	126	Partire quando si traina un rimorchio .....	139
Precauzioni per il bloccaggio/sbloccaggio delle porte .....	126	Mantenimento automatico del freno .....	139
Bloccaggio/sbloccaggio delle porte .....	127	Come attivare/disattivare la funzione di mantenimento automatico del freno .....	140
Funzione di sblocco all'arrivo (se presente) .....	128	Come usare la funzione di mantenimento automatico del freno .....	141
Funzione blocco all'uscita (se presente) .....	128	Volante .....	142
Avviamento del motore con l'Intelligent Key .....	129	Alette parasole .....	143
Guida alla risoluzione dei problemi .....	130	Specchietti .....	143
Porte .....	131	Specchietto retrovisore interno .....	143
Sistema Superlock (modelli con guida a destra) .....	131		
Bloccaggio/sbloccaggio mediante la chiave (batteria del veicolo scarica) .....	131		
Maniglia interna della porta .....	132		

Specchietto retrovisore interno antiabbagliamento automatico (se in dotazione) .....	143
Specchietti retrovisori esterni .....	144
Specchietto di cortesia .....	145

## CHIAVI

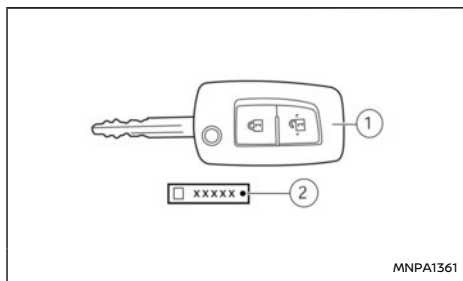

Chiave con telecomando integrato

1. Chiave NATS
2. Targhetta del codice chiave

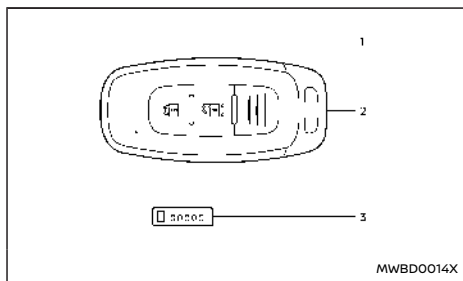

Intelligent Key

1. Intelligent Key
2. Chiave meccanica/di emergenza (nell'Intelligent Key), vedere "Chiave meccanica/di emergenza" (pag.122).
3. Targhetta del codice chiave

### CHIAVE DEL SISTEMA ANTIFURTO NISSAN (NATS)\*

Il vostro veicolo può essere guidato soltanto con l'uso delle sue chiavi specifiche. Su questo veicolo si possono utilizzare esclusivamente le chiavi del sistema antifurto NISSAN (NATS)\* (vedere "Sistema di sicurezza" (pag.134)).

### INTELLIGENT KEY (se in dotazione)

Il vostro veicolo può essere guidato soltanto con l'uso delle Intelligent Key, che sono state registrate nei componenti del sistema Intelligent Key e nei componenti del sistema antifurto NISSAN (NATS\*). Si possono registrare e usare complessivamente quattro Intelligent Key su un veicolo. Prima di usarle con il sistema Intelligent Key e con il sistema NATS del veicolo, bisogna far registrare le nuove chiavi presso un concessionario NISSAN o un'officina qualificata. Siccome il processo di registrazione delle nuove chiavi richiede la cancellazione di tutta la memoria dei componenti dell'Intelligent Key, aver cura di portare con sé tutte le Intelligent Key a disposizione in occasione della visita al concessionario NISSAN o all'officina qualificata.

\*: Immobilizzatore

### ATTENZIONE

- **Accertarsi di portare con sé l'Intelligent Key. Quando si scende dal veicolo, non lasciare l'Intelligent Key a bordo.**
- **Accertarsi di portare con sé l'Intelligent Key durante la guida. L'Intelligent Key è un dispositivo di precisione che incorpora un trasmettitore. Per evitare di danneggiarla, fare attenzione a quanto segue.**

- **L'Intelligent Key è resistente all'acqua; tuttavia, bagnandola si possono causare dei danni. Se l'Intelligent Key dovesse bagnarsi, asciugarla immediatamente a fondo.**
- **Evitare che l'Intelligent Key entri in contatto con acqua dolce o salata, poiché ciò potrebbe compromettere il funzionamento del sistema.**
- **Non piegarla, farla cadere o urtarla contro altri oggetti.**
- **Non lasciare l'Intelligent Key per lunghi periodi di tempo in un posto dove la temperatura supera i 60°C (140°F).**
- **Non cambiare o modificare l'Intelligent Key.**
- **Non utilizzare un portachiavi magnetico.**
- **Non lasciare l'Intelligent Key in prossimità di apparecchiature che producono campi magnetici, come la TV, l'impianto audio e i personal computer.**

- **In caso di smarrimento o furto dell'Intelligent Key, NISSAN raccomanda di cancellare il codice ID di quella determinata Intelligent Key. In questo modo si può prevenire che l'Intelligent Key venga usata da malintenzionati per aprire il veicolo. Per informazioni sulla procedura di cancellazione, contattare un concessionario NISSAN o un'officina qualificata.**

## CODICE DELLA CHIAVE

Insieme alla chiave viene fornita una targhetta  con il codice della chiave

Annotare il codice chiave indicato sulla targhetta alla pagina "Informazioni sulla sicurezza" alla fine di questo manuale e conservarlo in un luogo sicuro, **non all'interno del veicolo**. La chiave può essere duplicata solamente usando una chiave originale o il codice chiave originale. Il codice chiave è richiesto in caso di smarrimento di tutte le chiavi, quando manca la chiave originale per farne un duplicato. In caso di smarrimento della chiave o se occorrono altre chiavi, rivolgersi al concessionario NISSAN o a un'officina qualificata portando con sé una chiave originale o il codice chiave.

NISSAN non registra i codici delle chiavi, pertanto è molto importante conservare il codice in un posto sicuro.

## NUOVE CHIAVI

Si possono registrare al massimo quattro chiavi NATS per ogni veicolo. Le nuove chiavi devono essere registrate nei componenti NATS del veicolo presso il concessionario NISSAN.

All'atto della registrazione della nuova chiave presso il concessionario NISSAN, è necessario presentare tutte le chiavi NATS. Questo perché il processo di registrazione cancella e riprogramma la memoria di tutti i componenti NATS del veicolo.

### NOTA:

**Un codice chiave può essere richiesto soltanto in caso di smarrimento di tutte le chiavi, cioè quando non è rimasta neanche una chiave dalla**

**quale ricavare un duplicato. Se ancora si dispone di una chiave, questa chiave potrà essere duplicata presso un concessionario NISSAN.**

## CHIAVE MECCANICA/DI EMERGENZA

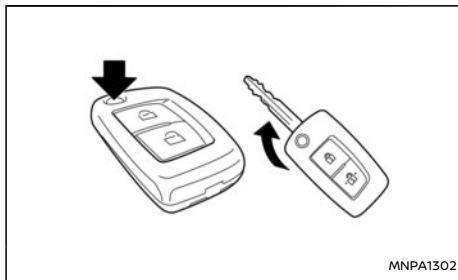

Chiave con telecomando integrato

### Chiave con telecomando integrato:

La chiave meccanica è necessaria per avviare il motore e può essere usata per sbloccare la serratura della porta del conducente.

- Per usare la chiave meccanica, premere il pulsantino di sbloccaggio presente sul lato superiore della chiave. La chiave esce dall'alloggiamento e scatta in posizione.
- Quando si ripone la chiave, premere il pulsantino di sbloccaggio e ripiegare la chiave nella fessura della chiave con telecomando.

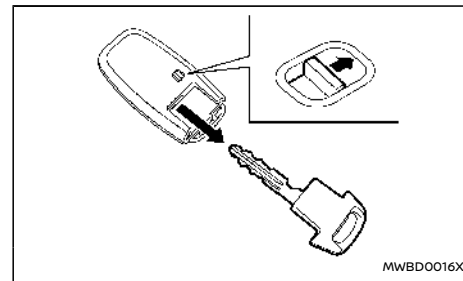

Intelligent Key

### Intelligent Key e chiave meccanica/di emergenza:

La chiave di emergenza può essere usata per sbloccare la porta del conducente e per avviare il motore in casi di emergenza (es. batteria scarica dell'Intelligent Key).

- Per rimuovere la chiave meccanica, sbloccare il pulsantino sul retro dell'Intelligent Key.
- Per riporre la chiave meccanica, inserirla fermamente nell'Intelligent Key fino a che il pulsantino sul retro non si blocchi.

Usare la chiave meccanica per bloccare o sbloccare le porte. (Vedere "Porte" (pag.131).)

Per ulteriori dettagli su come accedere e utilizzare la chiave di emergenza, vedere "Interruttore di accensione (se in dotazione)" (pag.199).

### NOTA:

**È normale che la chiave non entri fino in fondo nella serratura del cilindro della porta del conducente.**



## SISTEMA DI ENTRATA PASSIVA (se in dotazione)

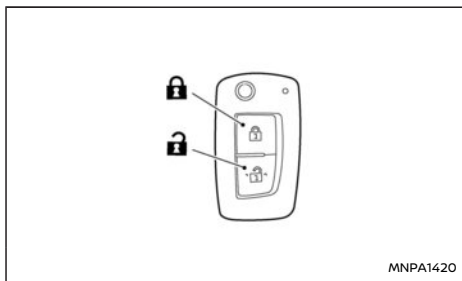

Chiave con telecomando integrato

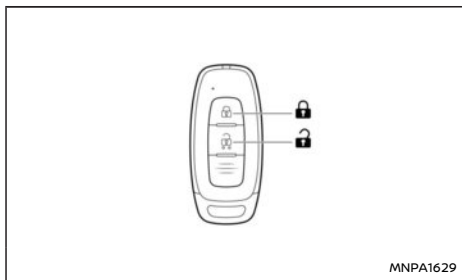

Intelligent Key (se in dotazione)

 Pulsante di blocco

 Pulsante di sblocco



Il sistema di entrata passiva consente di azionare le serrature di tutte le porte (compresa quella del portellone posteriore) mediante la chiave con telecomando integrato (/Intelligent Key). La chiave con telecomando integrato (/Intelligent Key) funziona fino ad una distanza di circa 5 m (15 ft) dal

veicolo (la distanza effettiva dipende dalle condizioni che si presentano intorno al veicolo e dallo stato della batteria del portachiavi-telecomando).

Si possono usare fino a quattro telecomandi con un veicolo. Per informazioni sull'acquisto e sull'uso di telecomandi supplementari, contattare un concessionario NISSAN o un'officina qualificata.

La chiave con telecomando integrato (/Intelligent Key) non funziona nelle condizioni seguenti:

- Quando la distanza tra la chiave con telecomando integrato (/Intelligent Key) e il veicolo è superiore a circa 5 m (15 ft).
- Quando la batteria della chiave con telecomando integrato (/Intelligent Key) è scarica.
- Quando la chiave è inserita nell'interruttore di accensione.

Tutte le porte possono essere bloccate o sbloccate dall'esterno premendo il pulsante  (LOCK) o  (UNLOCK) sulla chiave con telecomando integrato (/Intelligent Key).

### AVVERTIMENTO

#### Modelli dotati di sistema Superlock:

La mancata osservanza delle precauzioni indicate di seguito, potrebbe condurre a situazioni pericolose. Accertarsi che l'attivazione del sistema Superlock avvenga sempre in maniera sicura.

- Quando il veicolo è occupato, non bloccarlo mai mediante il sistema Superlock. Così facendo gli occupanti verrebbero intrappolati all'interno del veicolo, in quanto il

sistema Superlock impedisce l'apertura delle porte dall'interno.

- Si può bloccare il veicolo mediante il sistema Superlock premendo due volte il pulsante di blocco sul telecomando integrato e soltanto quando il veicolo è chiaramente visibile. Ciò per evitare che, attivando il sistema Superlock, qualcuno possa rimanere intrappolato a bordo della vettura.

Per ulteriori dettagli sul sistema Superlock, vedere "Porte" (pag.131).

### ATTENZIONE

- Prima di bloccare le porte con la chiave con telecomando integrato (/Intelligent Key), accertarsi di non aver lasciato la chiave a bordo del veicolo.
- Prima di azionare il sistema di chiusura centralizzata con telecomando integrato, rimuovere la chiave di accensione o l'Intelligent Key e chiudere tutti i finestrini.
- Per garantirne il corretto funzionamento, prima di azionare il sistema di chiusura centralizzata con telecomando integrato (/Intelligent Key), accertarsi che la porta lato guida sia ben chiusa.
- Evitare che la chiave con telecomando integrato (/Intelligent Key) venga a contatto con acqua dolce o salata, per non danneggiare i componenti elettrici in essa contenuti. Si potrebbe compromettere il funzionamento del sistema.

- **Non fare cadere la chiave con telecomando (/Intelligent Key).**
- **Non urtare con violenza la chiave con telecomando (/Intelligent Key) contro altri oggetti.**
- **Non lasciare la chiave con telecomando integrato (/Intelligent Key) per lunghi periodi di tempo in un ambiente dove la temperatura supera i 60°C (140°F).**

In caso di smarrimento o furto della chiave con telecomando integrato (/Intelligent Key), NISSAN consiglia di cancellare il codice identificativo del rispettivo telecomando (/Intelligent Key) dai componenti del veicolo. In questo modo si previene che malintenzionati abusino della chiave con telecomando integrato (/Intelligent Key) per azionare il veicolo. Per informazioni sulla procedura di cancellazione, contattare un concessionario NISSAN o un'officina qualificata.

Per informazioni relative alla sostituzione della batteria, vedere "Sostituzione della batteria della chiave con telecomando/Intelligent Key" (pag.382).

## USO DEL SISTEMA DI ENTRATA PASSIVA

### Bloccaggio delle porte

1. Portare l'accensione in posizione **LOCK** e accertarsi di avere con sé la chiave con telecomando integrato (/Intelligent Key) quando si scende dal veicolo.
2. Chiudere tutte le porte (compreso il portellone posteriore) e i finestrini.

3. Premere l'interruttore  .
  - Tutte le porte e il portellone posteriore vengono bloccati.
  - Le luci di emergenza lampeggiano una volta per confermare.
4. Azionare le maniglie delle porte per verificare che siano state bloccate saldamente.

Se si preme  il pulsante a porte bloccate, le luci di emergenza lampeggiano una volta per ricordare al conducente che le porte sono già state bloccate.

### Sbloccaggio delle porte

#### **Modalità pratica di sbloccaggio porte:**

Per predefinito è impostata la modalità (pratica) di sbloccaggio, mediante la quale tutte le porte e il portellone posteriore vengono sbloccati con una sola pressione del pulsante  .

Premere l'interruttore  :

- Tutte le porte e il portellone posteriore vengono sbloccati.
- Le luci di emergenza lampeggiano due volte.

#### **Modalità selettiva di sbloccaggio porte:**

La modalità di sbloccaggio selettivo permette di sbloccare a distanza soltanto la porta del conducente, impedendo così l'eventuale intrusione di aggressori da una delle porte dei passeggeri appena sbloccate.

1. Premere l'interruttore  .
  - Si sblocca la porta del conducente.
  - Le luci di emergenza lampeggiano rapidamente per due volte.

2. Aprire la porta del conducente.
3. Premere l'interruttore  (se necessario):
  - Tutte le porte e il portellone posteriore vengono sbloccati.
  - Le luci di emergenza lampeggiano due volte lentamente.

#### **NOTA:**

**Premendo due volte sul pulsante  si sbloccano tutte le porte.**

**Passaggio tra la modalità pratica e la modalità selettiva di sbloccaggio porte:**

Per maggiori dettagli, vedere "Display informativo multifunzione" (pag.74).

#### **Ribloccaggio automatico (se in dotazione):**

Una funzione di ribloccaggio automatico entrerà in funzione per breve tempo dopo aver sbloccato alcune o tutte le porte, se non sono state effettuate altre operazioni. La funzione di ribloccaggio automatico si annulla aprendo una delle porte o inserendo la chiave nell'interruttore di accensione.

## MANCATO FUNZIONAMENTO DEL TELECOMANDO INTEGRATO NELLA CHIAVE

La chiave con telecomando potrebbe presentare qualche problema di funzionamento nei casi seguenti:

- **La carica della batteria della chiave con telecomando è insufficiente.**

Vedere "Sostituzione della batteria della chiave con telecomando/Intelligent Key" (pag.382) per informazioni sulla sostituzione della batte-

## SISTEMA INTELLIGENT KEY (se in dotazione)

ria del telecomando e il tipo di batteria richiesto.

- **Il sistema di bloccaggio/sbloccaggio è stato usato continuamente.**

Se il sistema viene usato continuamente, un apposito dispositivo di sicurezza previene il surriscaldamento dei motorini della chiusura centralizzata, disabilitando il funzionamento del portachiavi-telecomando per un breve periodo di tempo.

- **La maniglia della porta viene tirata contemporaneamente all'azionamento del telecomando.**
- **La batteria del veicolo è scarica.**

### NOTA:

Vedere l'avviso [Nessuna chiave], l'indicatore [Batteria chiave quasi esaurita], l'avviso [ID chiave errata] o l'avviso sistema Intelligent Key in "Display informativo multifunzione" (pag.74) per maggiori informazioni.

### AVVERTIMENTO

- **Le onde radio possono influire negativamente sulle apparecchiature mediche elettriche. Prima dell'uso, i possessori di pacemaker sono tenuti a informarsi presso i fabbricanti di tale apparecchiatura sulla possibilità di interferenze.**
- **Alla pressione dei suoi pulsanti, l'Intelligent Key trasmette onde radio. Queste onde radio possono influire sui sistemi di comunicazione e navigazione aeree. Pertanto non azionare l'Intelligent Key a bordo di un aereo. Accertarsi inoltre che i pulsanti non possano essere azionati involontariamente quando il dispositivo è riposto durante il volo.**

Il sistema Intelligent Key permette di azionare le serrature di tutte le porte e del portellone posteriore usando l'Intelligent Key o premendo uno dei pulsanti dedicati sul veicolo senza dover prendere la chiave dalla tasca o dalla borsa. L'ambiente e/o le condizioni operative possono influire sul funzionamento del sistema Intelligent Key.

Leggere le istruzioni seguenti prima di utilizzare il sistema Intelligent Key.

### ATTENZIONE

- **Accertarsi di portare con sé l'Intelligent Key quando si mette in funzione il veicolo.**
- **Quando si scende dal veicolo, non lasciare a bordo l'Intelligent Key.**

In tali casi correggere le condizioni operative prima di utilizzare le funzioni dell'Intelligent Key, oppure utilizzare la chiave meccanica.

Sebbene la durata utile della batteria dell'Intelligent Key possa variare a seconda delle condizioni operative, in condizioni normali si aggira sui due anni. Sostituire la batteria scarica con una nuova.

Per informazioni relative alla sostituzione della batteria, vedere "Batteria" (pag.379).

Quando la batteria dell'Intelligent Key è quasi scarica, premere completamente il pedale del freno e toccare il pulsante di avviamento con l'Intelligent Key. Premere quindi il pulsante di avviamento abbassando allo stesso tempo il pedale del freno entro 10 secondi dall'emissione del segnale acustico. Per maggiori dettagli, vedere "Batteria Intelligent Key scarica" (pag.202).

Prestare particolare attenzione affinché la batteria non si scarichi completamente.

### ATTENZIONE

- **L'Intelligent Key contiene componenti elettrici; evitare quindi che venga a contatto con acqua dolce o salata. Questo potrebbe compromettere il buon funzionamento del sistema.**
- **Non lasciar cadere l'Intelligent Key.**
- **Non urtare l'Intelligent Key contro altri oggetti.**
- **Non cambiare o modificare l'Intelligent Key.**
- **Il contatto con l'acqua può danneggiare la Intelligent Key. Se l'Intelligent Key dovesse**

bagnarsi, asciugarla immediatamente a fondo.

- Non lasciare l'Intelligent Key per lunghi periodi di tempo in presenza di temperature superiori a 60°C (140°F).
- Se la temperatura esterna è inferiore ai -10°C (14°F), l'Intelligent Key potrebbe non funzionare correttamente.
- Non fissare l'Intelligent Key a portachiavi contenenti magneti.
- Non lasciare l'Intelligent Key in prossimità di apparecchiature che producono campi magnetici, come la TV, il sistema audio, il personal computer o il telefono cellulare.
- Accertarsi che la batteria dell'Intelligent Key sia in buone condizioni. Da notare che la durata di vita della batteria può variare a seconda delle condizioni circostanti, il tempo di funzionamento, la temperatura dell'ambiente, ecc.

Le funzioni dell'Intelligent Key possono essere utilizzate solo se la chiave si trova entro il raggio d'azione specificato dal pulsante dedicato (bloccaggio/sbloccaggio) ①.

Se la batteria dell'Intelligent Key è scarica o in presenza di potenti onde radio in prossimità del luogo di funzionamento, il raggio d'azione del sistema Intelligent Key si restringe e la chiave potrebbe presentare dei problemi di funzionamento.

Il campo operativo è entro gli 80 cm (31,50 in) da ciascun pulsante dedicato ①.

Se l'Intelligent Key si trova troppo vicino ai vetri delle porte, alle maniglie o al paraurti posteriore, il funzionamento del pulsante dedicato potrebbe essere compromesso.

Quando l'Intelligent Key si trova entro il raggio d'azione, chiunque, anche una persona che non porta la Intelligent Key, può premere il pulsante dedicato per bloccare/sbloccare le porte e il portellone posteriore.

Il pulsante dedicato non funziona nelle seguenti condizioni:

- Quando si lascia l'Intelligent Key a bordo del veicolo. Se un'altra Intelligent Key si trova fuori dal veicolo, è possibile bloccarlo/sbloccarlo.
- Quando l'Intelligent Key si trova fuori dal raggio d'azione
- Quando una delle porte è aperta o socchiusa
- Quando la batteria dell'Intelligent Key è scarica

PRECAUZIONI PER IL BLOCCAGGIO/SBLOCCAGGIO DELLE PORTE

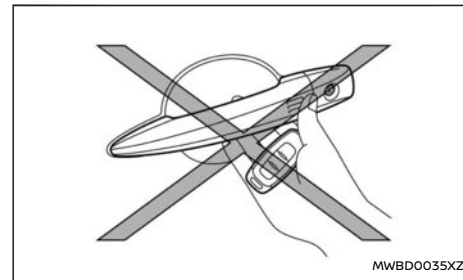

## RAGGIO D'AZIONE DELL'INTELLIGENT KEY

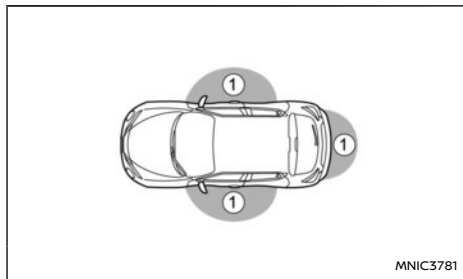

## USO DEL SISTEMA INTELLIGENT KEY

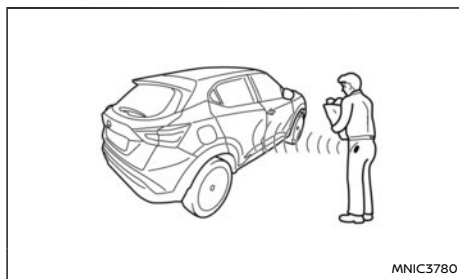

- Non premere il pulsante dedicato sulla maniglia della porta tenendo in mano l'Intelligent Key, come illustrato in figura. Tenendola troppo vicino alla maniglia della porta, il sistema Intelligent Key ha difficoltà a riconoscere che l'Intelligent Key si trovi all'esterno del veicolo.
- Dopo aver effettuato il bloccaggio mediante il pulsante dedicato sulla maniglia della porta, verificare che le porte siano state bloccate

saldamente azionando le maniglie corrispondenti.

- Per evitare che l'Intelligent Key venga dimenticata a bordo del veicolo, accertarsi di averla con sé prima di bloccare le porte.
- Non tirare la maniglia della porta prima di premere il pulsante dedicato sulla maniglia della porta. La porta verrà sbloccata ma non si apre. Rilasciare la maniglia della porta, quindi tirarla di nuovo per aprire la porta.

## BLOCCAGGIO/SBLOCCAGGIO DELLE PORTE

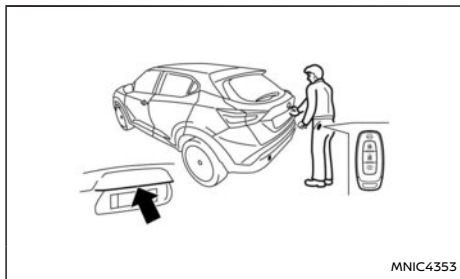
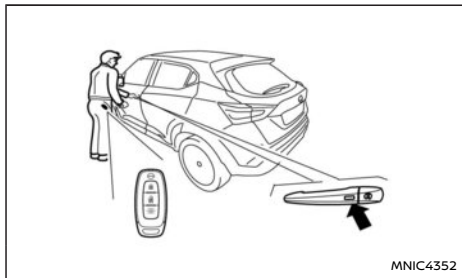

### Pulsante dedicato

Quando l'Intelligent Key si trova entro il raggio d'azione, le serrature delle porte possono essere bloccate o sbloccate premendo il pulsante dedicato sulla maniglia della porta del conducente o del passeggero anteriore, o del portellone posteriore.

Il pulsante dedicato non funziona nelle seguenti condizioni:

- Quando si lascia l'Intelligent Key a bordo del veicolo. Se un'altra Intelligent Key si trova fuori dal veicolo, è possibile bloccarlo/sbloccarlo.
- Quando l'Intelligent Key si trova fuori dal raggio d'azione.
- Quando la batteria dell'Intelligent Key è scarica.
- Quando le porte sono aperte o non completamente chiuse.
- Il motore è in funzione.

### Bloccaggio delle porte

1. Accertarsi di portare con sé l'Intelligent Key quando si scende dal veicolo.
2. Chiudere tutte le porte.
3. Premere uno dei pulsanti dedicati (porte anteriori o portellone posteriore).
  - Tutte le porte e il portellone posteriore vengono bloccati.
  - Le luci di emergenza lampeggiano una volta per confermare.
  - **Modelli dotati di sistema Superlock:** Il sistema Superlock verrà attivato se si preme due volte il pulsante dedicato o il pulsante di blocco sull'Intelligent Key. Le luci di emergenza lampeggiano più a lungo per indicare l'attivazione del sistema Superlock.
4. Tirare le maniglie delle porte per verificare che siano state bloccate sicuramente.

### ATTENZIONE

**Non lasciare la doppia chiave dell'Intelligent Key a bordo del veicolo, in quanto la logica della procedura di bloccaggio non funzionerà.**

### NOTA:

**Se l'Intelligent Key è rimasta a bordo del veicolo e viene premuto il pulsante dedicato sulla porta/portellone posteriore, un cicalino suona per indicare che l'Intelligent Key si trova ancora all'interno del veicolo. Se un'altra Intelligent Key si trova fuori dal veicolo, è possibile bloccarlo/sbloccarlo.**

## Sbloccaggio delle porte

Per dettagli sull'impostazione delle modalità pratica o di sbloccaggio selettivo delle porte, vedere "[Impostazioni veicolo]" (pag.80).

### Modalità pratica di sbloccaggio porte:

Per predefinito è impostata la modalità (pratica) di sbloccaggio, mediante la quale tutte le porte e il portellone posteriore vengono sbloccati con una sola pressione del pulsante dedicato sulla porta/portellone posteriore.

- Tutte le porte e il portellone vengono sbloccati.
- Le luci di emergenza lampeggiano rapidamente per due volte.

### Modalità di sblocco selettivo delle porte:

La modalità di sbloccaggio selettivo permette di sbloccare a distanza soltanto la porta del conducente, impedendo così l'eventuale intrusione di aggressori da una delle porte dei passeggeri appena sbloccate.

1. Premere il pulsante dedicato della porta/portellone posteriore.
  - Premendo il pulsante dedicato della porta del conducente, si sblocca solo la porta del conducente.
  - Premendo il pulsante dedicato della porta del passeggero, si sblocca solo la porta del passeggero.
  - Premendo il pulsante dedicato del portellone posteriore, si sblocca solo il portellone posteriore.

- Le luci di emergenza lampeggiano rapidamente per due volte.
2. Entro 5 secondi, premere di nuovo il pulsante dedicato.
    - Tutte le porte e il portellone posteriore vengono sbloccati.
    - Le luci di emergenza lampeggiano due volte lentamente.

### NOTA:

- **Interferenze dall'esterno possono compromettere il funzionamento dell'Intelligent Key. In questo caso, usare la chiave di emergenza alloggiata nel telecomando integrato dell'Intelligent Key. Vedere "Porte" (pag.131) per ulteriori dettagli.**
- **Se si sblocca il veicolo e per un certo periodo di tempo non si apre una porta, le porte verranno automaticamente bloccate.**

### FUNZIONE DI SBLOCCO ALL'ARRIVO (se presente)

Quando ci si avvicina al veicolo con l'Intelligent Key, il veicolo viene sbloccato automaticamente dalla funzione sblocco per avvicinamento.

Per impostazione predefinita questa funzione è disattivata.

È possibile attivare questa funzione tramite il display informativo multifunzione. Per ulteriori informazioni, vedere "[Impostazioni veicolo]" (pag.80).

### FUNZIONE BLOCCO ALL'USCITA (se presente)

Quando ci si allontana dal veicolo con l'Intelligent Key, il veicolo viene bloccato automaticamente dalla funzione blocco all'uscita. Per impostazione predefinita questa funzione è disattivata.

È possibile attivare questa funzione tramite il display informativo multifunzione. Per ulteriori informazioni, vedere "[Impostazioni veicolo]" (pag.80).

### NOTA:

- **Quando le porte vengono bloccate dalla funzione blocco all'uscita, le luci di emergenza lampeggiano una volta (4 secondi). Assicurarsi che le porte siano bloccate prima di lasciare il veicolo.**
- **La funzione blocco all'uscita potrebbe non funzionare correttamente nelle condizioni seguenti:**
  - Quando le porte e/o il portellone non sono ben chiusi.
  - Quando il motore è acceso.
  - Quando l'Intelligent Key è portata nel veicolo.
  - Quando l'Intelligent Key è portata fuori dal veicolo per un certo periodo di tempo. (Quando una porta viene aperta e chiusa, la funzione blocco all'uscita viene attivata.)

## AVVIAMENTO DEL MOTORE CON L'INTELLIGENT KEY

Vedere "Interruttore di accensione a pulsante (se in dotazione)" (pag.200).

### **ATTENZIONE**

- **Accertarsi di avere con sé l'Intelligent Key all'avviamento del veicolo e in marcia.**
- **Se l'Intelligent Key si trova troppo distante dall'abitacolo, il veicolo potrebbe non avviarsi. Vedere "Raggio d'azione dell'Intelligent Key" (pag.126).**

## GUIDA ALLA RISOLUZIONE DEI PROBLEMI

Sintomo		Possibile causa	Provvedimenti da prendere
Quando si preme l'interruttore di accensione per avviare il motore	L'avviso [Batteria chiave quasi esaurita] appare sul display informativo multifunzione.	Il livello di carica della batteria Intelligent Key è basso.	Sostituire la batteria con una nuova. Vedere "Batteria" (pag.337).
	Sul display informativo multifunzione appare l'avviso Avvicinare la chiave all'interruttore di avviamento.	L'Intelligent Key non è a bordo del veicolo.	Portare con sé l'Intelligent Key.
Quando si preme l'interruttore di accensione per spegnere il motore	L'avviso [Selezione posiz. P] appare sul display informativo multifunzione e il cicalino d'allarme interno suona continuamente (modelli con cambio (DCT) automatico).	La leva del cambio non è in posizione P (parcheggio).	Portare la leva del cambio in posizione P (parcheggio).
	L'avviso [Nessuna chiave rilevata] appare sul display informativo multifunzione, il cicalino esterno suona 3 volte e il cicalino d'allarme interno suona per pochi secondi.	Il motore è in funzione e l'Intelligent Key non è a bordo del veicolo.	Portare con sé l'Intelligent Key. Se non è possibile portare con sé l'Intelligent Key, premere per 3 volte consecutive o premere e tenere premuto l'interruttore di accensione per più di 2 secondi.
Quando si chiude la porta dopo essere usciti dal veicolo	L'avviso [Selezione posiz. P] appare sul display informativo multifunzione e il cicalino d'allarme esterno suona continuamente (modelli con cambio (DCT) automatico).	L'interruttore di accensione è in posizione OFF e la leva del cambio non è in posizione P (parcheggio).	Portare la leva del cambio in posizione P (parcheggio).
Quando si chiude la porta con la levetta interna (se in dotazione) sulla posizione di bloccaggio.	Il cicalino esterno suona per alcuni secondi e tutte le porte si sbloccano.	L'Intelligent Key è all'interno del veicolo o del vano bagagli.	Portare con sé l'Intelligent Key.
Quando si preme l'interruttore dedicato al pulsante  sull'Intelligent Key per bloccare la porta	Il cicalino esterno suona per alcuni secondi e tutte le porte si sbloccano.	Una delle porte non è stata chiusa bene.	Chiudere bene la porta.



### SISTEMA SUPERLOCK (modelli con guida a destra)

#### **AVVERTIMENTO**

##### Modelli dotati di sistema Superlock:

La mancata osservanza delle precauzioni indicate di seguito, potrebbe condurre a situazioni pericolose. Accertarsi che l'attivazione del sistema Superlock avvenga sempre in maniera sicura.

- Quando il veicolo è occupato, non bloccarlo mai mediante il sistema Superlock. Così facendo gli occupanti verrebbero intrappolati all'interno del veicolo, in quanto il sistema Superlock impedisce l'apertura delle porte dall'interno.
- Si può bloccare il veicolo mediante il sistema Superlock premendo due volte il pulsante di blocco sul telecomando integrato e soltanto quando il veicolo è chiaramente visibile. Ciò per evitare che, attivando il sistema Superlock, qualcuno possa rimanere intrappolato a bordo della vettura.

Premendo due volte il pulsante di blocco (  ) sul telecomando integrato o l'Intelligent Key, o bloccando le porte premendo due volte uno dei pulsanti dedicati (modelli Intelligent Key) si attiva il sistema Superlock. Le luci di emergenza lampeggiano più a lungo per indicare l'attivazione del sistema Superlock.

Con il sistema Superlock attivato, nessuna porta può essere aperta dall'interno del veicolo. Ciò

costituisce un'ulteriore sicurezza in caso di furto o scasso.

Il sistema Superlock verrà rilasciato quando si sbloccano tutte le porte usando la chiave con telecomando o uno dei pulsanti dedicati (modelli Intelligent Key).

### Situazioni di emergenza

Se il sistema Superlock è attivato mentre si è a bordo del veicolo, ad esempio in seguito ad un incidente o per altre circostanze inattese, seguire le istruzioni indicate sotto.

#### Per disattivare il sistema Superlock:

- Inserire la chiave nell'interruttore di accensione e girarla in posizione ON.  
Ora tutte le porte possono essere sbloccate e aperte dall'interno.
- Estrarre la chiave dall'interruttore di accensione e sbloccare le porte usando il pulsante di sbloccaggio sulla chiave con telecomando integrato (  ).  
Ora tutte le porte possono essere aperte dall'interno.

#### Per sbloccare ed aprire la porta del conducente dall'interno con sistema Superlock attivo:

1. Aprire o sfondare il finestrino della porta lato guida.
2. Inserire la chiave nella serratura esterna della porta e girarla verso la parte posteriore del veicolo.
3. La porta lato guida si sblocca e può essere aperta dall'interno.

### Bloccare senza attivare il sistema Superlock

#### **AVVERTIMENTO**

**Quando si scende dal veicolo, non lasciare la chiave all'interno del veicolo chiuso.**

Bloccando le porte usando il cilindro della serratura della porta, o premendo una volta il pulsante di blocco sulla chiave con telecomando integrato (modelli Intelligent Key), o premendo una volta uno dei pulsanti dedicati, il sistema Superlock non viene attivato. Vedere "Bloccaggio/sbloccaggio mediante la chiave (batteria del veicolo scarica)" (pag.131) per ulteriori informazioni.

### BLOCCAGGIO/SBLOCCAGGIO MEDIANTE LA CHIAVE (batteria del veicolo scarica)

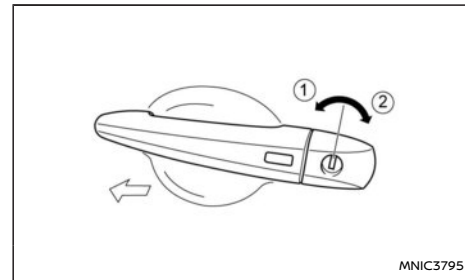

#### **AVVERTIMENTO**

- Quando si scende dal veicolo, non lasciare la chiave a bordo.
- Per evitare il rischio di lesioni o morte a

causa del funzionamento non intenzionale del veicolo e/o dei suoi sistemi, non lasciare bambini, adulti invalidi o animali domestici incustoditi a bordo del veicolo. Inoltre, la temperatura all'interno di un veicolo chiuso in una giornata calda può salire rapidamente a tal punto da causare un rischio notevole di lesioni o morte a persone e animali domestici.

Se la batteria del veicolo è scarica, la porta del conducente può essere bloccata/sbloccata dall'esterno usando la chiave/chave di emergenza.

Per bloccare la porta, inserire la chiave nel cilindro della serratura della porta lato guida e girarla verso il lato posteriore del veicolo ②.

Per sbloccare la porta, girare la chiave verso il lato anteriore del veicolo ①.

Vedere "Chiave meccanica/di emergenza" (pag.122) per istruzioni circa l'accesso alla chiave di emergenza del sistema Intelligent Key.

### ATTENZIONE

Quando si apre la porta con la chiave, l'allarme scatterà (per i modelli dotati di allarme NISSAN). Per fermare l'allarme, girare la chiave di accensione in posizione ON oppure premere il pulsante di sblocco (🔓) sulla chiave con telecomando integrato.

Inizializzazione del sistema in seguito alla ricarica o alla sostituzione della batteria

Dopo aver ricaricato o sostituito la batteria, è necessario sbloccare (inizializzare) il sistema procedendo nel modo seguente:

- Inserendo la chiave nell'interruttore di accensione e girandola in posizione ON.
- Sbloccando il veicolo mediante chiave con telecomando integrato.

### MANIGLIA INTERNA DELLA PORTA

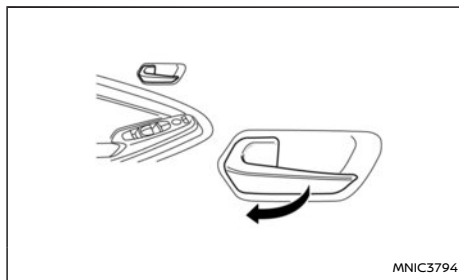

Per sbloccare e aprire la porta, tirare la maniglia interna come illustrato in figura.

Modelli dotati di sistema Superlock (se in dotazione)

Non è possibile aprire la porta a sistema Superlock attivato.

### INTERRUTTORE DELLA CHIUSURA CENTRALIZZATA

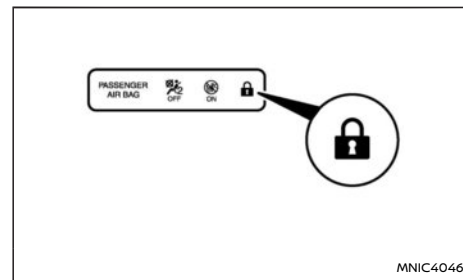

Spia della chiusura centralizzata

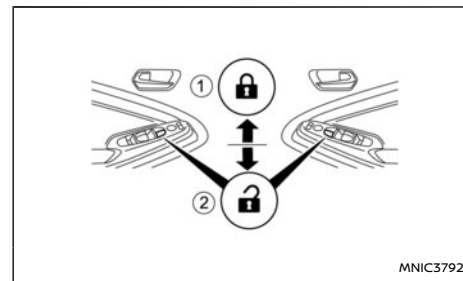

- ① Premere per bloccare
- ② Premere per sbloccare





### AVVERTIMENTO



Quando si scende dal veicolo, non lasciare la chiave a bordo.

L'interruttore della chiusura centralizzata, collocato sul rivestimento della porta, può essere usato per bloccare ① o sbloccare ② tutte le porte contemporaneamente dall'interno del veicolo.

La spia del blocco delle porte (  ) nella copertura della telecamera (parabrezza) si accende quando vengono bloccate le porte.

#### NOTA:

**Modelli senza sistema Superlock:** Se una porta viene aperta manualmente dall'interno dopo che è stato premuto il pulsante "LOCK" sulla chiave con telecomando integrato (  ). Di conseguenza, la porta verrà sbloccata e la spia della chiusura centralizzata (  ) si spegne.

Modelli dotati di sistema Superlock (modelli con guida a destra)  
Se le porte vengono bloccate premendo due volte il pulsante di blocco sulla chiave con telecomando integrato (  ) o premendo due volte un pulsante dedicato (modelli con Intelligent Key), il sistema Superlock verrà attivato. La  spia nella consolle centrale si accende per indicare che tutte le porte sono bloccate, ma non sarà possibile utilizzare  il pulsante dell'interruttore di chiusura centralizzata per sbloccare le porte.

Bloccando le porte con l'interruttore della chiusura centralizzata, il sistema Superlock non si attiverà.

#### BLOCCAGGIO DI SICUREZZA PER BAMBINI – PORTE POSTERIORI

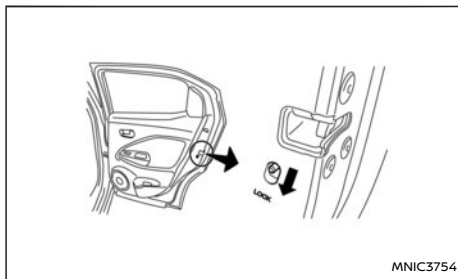

Questo sistema di bloccaggio di sicurezza impedisce che le porte vengano aperte accidentalmente, specialmente se a bordo della vettura ci sono bambini.

Con l'interruttore in posizione di bloccaggio, le porte posteriori possono essere aperte soltanto dall'esterno.

Accertarsi che il bloccaggio di sicurezza per bambini funzioni correttamente.

#### SERRATURA PORTELLONE POSTERIORE

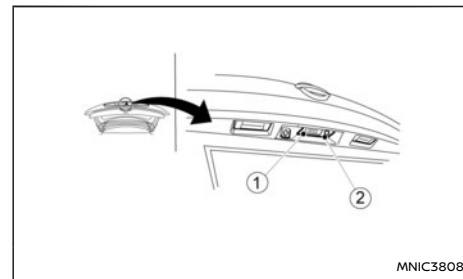



#### AVVERTIMENTO

- **Controllare sempre che il portellone sia chiuso correttamente, per evitare che si apra durante la guida.**
- **Non viaggiare con il portellone aperto. Ciò potrebbe consentire l'ingresso dei gas di scarico nocivi nell'abitacolo.**
- **Sorvegliare attentamente i bambini quando si trovano nei pressi del veicolo onde evitare che, giocando all'interno del vano bagagli, vi rimangano bloccati e possano ferirsi in modo grave. Quando non viene usato, tenere il veicolo chiuso a chiave con il portellone bloccato ed evitare che bambini possano accedere alle chiavi.**

Il portellone può essere aperto manualmente dall'esterno e non verrà bloccato mediante il sistema di chiusura centralizzata, premendo il pulsante ① situato sopra la targa posteriore.

## SISTEMA DI SICUREZZA

Per aprire il portellone, sbloccarlo prima mediante una delle seguenti operazioni, quindi premere il pulsante ①.

- Premere il pulsante dedicato ② del portellone (se in dotazione). Vedere "Sistema Intelligent Key (se in dotazione)" (pag.125).
- Premere l'interruttore  sull'Intelligent Key (se in dotazione). Vedere "Sistema Intelligent Key (se in dotazione)" (pag.125).
- Premere l'interruttore  sulla chiave con telecomando integrato (se in dotazione). Vedere "Sistema di entrata passiva (se in dotazione)" (pag.123).
- Sbloccare tutte le porte usando la chiave.
- Premere l'interruttore  lato dell'interruttore della chiusura centralizzata.
- Avvicinarsi al veicolo portando con sé l'Intelligent Key e con la funzione di sblocco all'arrivo attivata.

Per chiudere il portellone, abbassarlo finché non si blocca saldamente, quindi, se necessario, bloccarlo mediante il sistema di chiusura centralizzata.

### Batteria del veicolo scarica – leva di sblocco del portellone posteriore (se in dotazione)

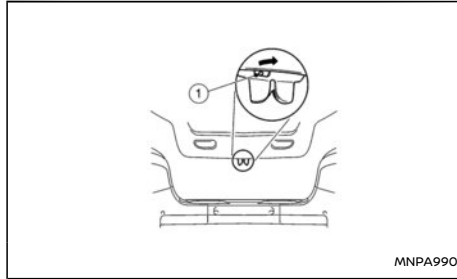

Quando la batteria del veicolo è scarica, il portellone può essere sbloccato dall'interno. Inclinare lo schienale verso il basso. Spostare la leva di sblocco ① come illustrato. Vedere "Sedili posteriori" (pag.19) per maggiori informazioni sul funzionamento del sedile.

### SISTEMA D'ALLARME (se in dotazione)

Il sistema d'allarme produce segnali d'allarme audiovisivi in caso di scasso di parti del veicolo.

#### Come armare il sistema d'allarme

1. Chiudere tutte le porte, i finestrini, la sponda posteriore e il cofano.
2. Bloccare il veicolo usando la chiave con telecomando integrato (pulsante di bloccaggio), per ulteriori informazioni, vedere "Sistema di entrata passiva (se in dotazione)" (pag.123).
3. L'armo del sistema d'allarme avverrà 20 secondi dopo il bloccaggio del veicolo.

#### Funzionamento del sistema d'allarme

Il sistema fornisce i seguenti allarmi:

- La sirena suona in maniera intermittente e tutti gli indicatori di direzione lampeggiano.
- L'allarme si spegne automaticamente dopo 28 secondi.

#### L'allarme è attivato quando:

- Interviene il sistema volumetrico a sensori (sensori di movimento interno, se in dotazione).
- Si apre una delle porte / il portellone posteriore.
- Si apre il cofano.
- Si attiva il circuito d'accensione senza usare la chiave del proprietario.

#### Il sistema d'allarme è disattivato quando:

- Il veicolo viene sbloccato mediante il pulsante di sbloccaggio sulla chiave con telecomando integrato o sull'Intelligent Key .
- L'accensione è portata in posizione **ON** mediante una chiave NATS registrata.

**Se il sistema non funziona come descritto sopra, farlo controllare presso un concessionario NISSAN o un'officina qualificata.**

#### Sensori di movimento interno (se in dotazione)

I sensori di movimento interno (sensori volumetrici) rilevano movimenti all'interno dell'abitacolo. I sensori di movimento interno si attivano automaticamente all'armo del sistema d'allarme.

#### NOTA:

**Quando si aprono i finestrini premendo a lungo il pulsante di sblocco sul telecomando integrato  e il veicolo si riblocca automaticamente, vedere "Ribloccaggio automatico (se in dotazione)" (pag.124), i sensori di movimento interno verranno disabilitati per evitare falsi allarmi.**

#### **AVVERTIMENTO**

**Per evitare il rischio di lesioni o morte a causa del funzionamento non intenzionale del veicolo e/o dei suoi sistemi, non lasciare bambini, adulti invalidi o animali domestici incustoditi a bordo del veicolo. Inoltre, la temperatura all'interno di un veicolo chiuso in una giornata calda può salire rapidamente a tal punto da causare un rischio notevole di lesioni o morte a persone e animali domestici.**

#### SISTEMA ANTIFURTO NISSAN (NATS) (se in dotazione)

Il sistema antifurto NISSAN (NATS)\* impedisce la partenza del veicolo se si cerca di avviarlo senza la chiave registrata NATS.

\* Immobilizzatore

Se non si riesce ad avviare il motore nonostante l'uso della chiave NATS registrata, è possibile che ci siano delle interferenze causate da un'altra chiave NATS, da un dispositivo di pagamento automatico dei pedaggi autostradali o da un qualsiasi altro dispositivo di pagamento automatico attaccato al portachiavi. Riavviare il motore usando la seguente procedura:

1. Lasciare l'accensione in posizione **ON** per 5 secondi circa.
2. Portare l'accensione in posizione **OFF** o **LOCK** ed attendere per 5 secondi circa.
3. Ripetere i passaggi 1 e 2.
4. Riavviare il motore facendo in modo che il dispositivo che ha provocato le interferenze venga separato dalla chiave registrata del sistema NATS o dall'Intelligent Key NATS (se in dotazione).

Se si riesce ad avviare il motore mediante questa procedura, NISSAN raccomanda di attaccare la chiave NATS registrata o l'Intelligent Key NATS (se in dotazione) ad un apposito portachiavi per evitare interferenze da parte di altri dispositivi.

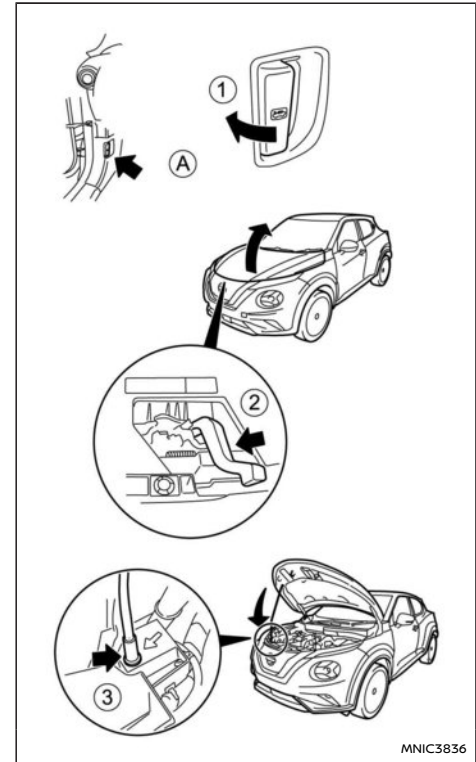

MNIC3836

## SPORTELLO E TAPPO DEL BOCCHETTONE DI RIFORNIMENTO CARBURANTE

1. Tirare la leva di sblocco del cofano ① situata in basso sul lato sinistro del quadro strumenti; con uno scatto il cofano si apre leggermente.
2. Spingere la leva ② sulla parte anteriore del cofano verso sinistra con le dita, quindi sollevare il cofano.
3. Inserire l'asta di sostegno ③ nel foro previsto sul telaio dietro il faro.
4. Per richiudere il cofano, riportare l'asta di supporto nella posizione originaria, abbassare il cofano e quando si trova a circa 200 mm (8 pollici) dalla carrozzeria, lasciarlo cadere. Accertarsi che si blocchi in posizione.

### AVVERTIMENTO

**Verificare sempre attentamente che il cofano sia saldamente bloccato prima di avviare il veicolo, per evitare che si apra durante la guida. Avviare la vettura solamente con il cofano correttamente chiuso.**

SPORTELLO BOCCHETTONE DI RIFORNIMENTO CARBURANTE

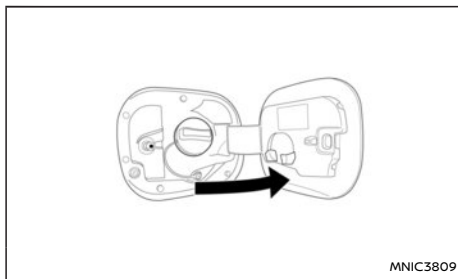

Per aprire lo sportello del bocchettone di rifornimento carburante, spingere verso l'interno la parte posteriore dello sportello; in questo modo il fermo si sgancia e lo sportello si apre. Per bloccare lo sportello, chiuderlo con decisione.

### NOTA:

**Quando le porte del veicolo sono bloccate, anche lo sportello del bocchettone di rifornimento carburante è bloccato e non può essere aperto finché non si sbloccano le porte.**

TAPPO BOCCHETTONE DI RIFORNIMENTO CARBURANTE

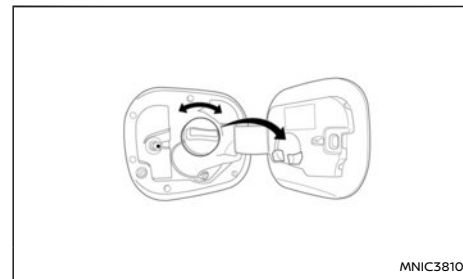

Il tappo del bocchettone di rifornimento carburante è dotato di denti d'arresto. Avvitare il tappo in senso orario finché non si sentono gli scatti di chiusura.

Durante il rifornimento, posare il tappo del serbatoio carburante sull'apposito sostegno, come illustrato in figura.

### AVVERTIMENTO

- Il carburante è estremamente infiammabile e altamente esplosivo in determinate condizioni. Durante il rifornimento, spegnere sempre il motore, non fumare ed evitare la presenza di fiamme libere o scintille nei pressi del veicolo.
- Il carburante può essere sotto pressione. Svitare di mezzo giro il tappo e attendere che cessi il sibilo per evitare l'eventuale fuoriuscita di carburante con possibili lesioni personali.

## FRENO DI STAZIONAMENTO ELETTRICO

- Per la sostituzione del tappo carburante, usare un ricambio originale NISSAN oppure l'esatto equivalente. Nel tappo è integrata una valvola di sicurezza necessaria per il corretto funzionamento dell'impianto di alimentazione carburante e dell'impianto di controllo delle emissioni. L'impiego di un tappo diverso può causare gravi malfunzionamenti e possibili danni fisici.

### ATTENZIONE

Se viene riversato del carburante sulla carrozzeria del veicolo, sciacquare la zona interessata con abbondante acqua per evitare danni alla vernice.

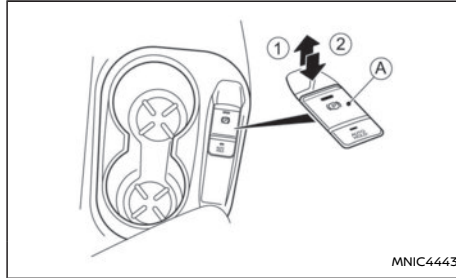

Guida a destra

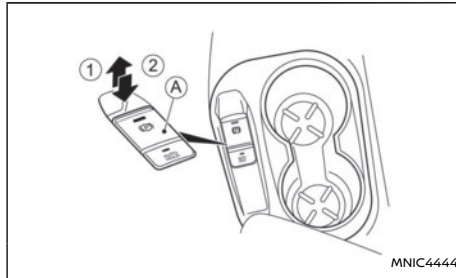

Guida a sinistra

È possibile innestare o rilasciare il freno di stazionamento elettrico azionando l'interruttore del freno di stazionamento (A).

**Per inserire:** Tirare l'interruttore (A) verso l'alto (1), la spia luminosa si accende.

**Per disinserire:** Con l'accensione in posizione ON, premere il pedale del freno e spingere l'interruttore (A) verso il basso (2). La spia luminosa si spegne.

Prima di partire, verificare che la spia dei freni (E) si spenga. Per ulteriori informazioni, vedere "Spie di avvertimento, spie di controllo e segnali acustici" (pag.62).

Il freno di stazionamento elettrico prevede inoltre una funzione di inserimento e disinserimento automatico.

Veicoli con cambio manuale:

Il freno di stazionamento viene automaticamente disinserito quando si parte usando l'acceleratore.

A veicolo fermo, il freno di stazionamento elettronico viene automaticamente inserito quando si verifica una delle seguenti situazioni:

- Il motore viene spento.
- La cintura di sicurezza del conducente viene slacciata.
- La porta del conducente viene aperta.



Veicoli con cambio (DCT) automatico:

Il freno di stazionamento viene automaticamente disinserito quando si parte usando l'acceleratore con la leva del cambio in posizione D (marcia) o R (retromarcia). Per motivi di sicurezza, il freno di stazionamento non viene automaticamente disinserito quando la porta del conducente è aperta. A veicolo fermo, il freno di stazionamento elettronico viene automaticamente inserito quando si verifica una delle seguenti situazioni:

- Il motore viene spento.
- La cintura di sicurezza del conducente viene slacciata.
- La porta del conducente viene aperta.

- La leva del cambio viene spostata dalla posizione D (marcia) o R (retromarcia) alla posizione P (parcheggio).

Per tenere il freno di stazionamento elettrico disinserito dopo aver spento l'accensione:

- Veicolo dotato di accensione a chiave:  
Mentre l'accensione è in posizione **ON** premere il pedale del freno e premere l'interruttore del freno di stazionamento , portando l'accensione in posizione **OFF**.
- Veicolo dotato di accensione a pulsante:  
Con il motore in funzione, premere il pedale del freno e premere l'interruttore del freno di stazionamento  prima di portare l'accensione in posizione **OFF**.

### AVVERTIMENTO

- Assicurarsi che il freno di stazionamento elettrico sia disinserito prima di partire. La mancata osservanza di questa precauzione può causare un guasto al freno e provocare un incidente.
- Non disinserire il freno di stazionamento quando ci si trova fuori dal veicolo.
- Per evitare il rischio di lesioni o morte a causa del funzionamento non intenzionale del veicolo e/o dei suoi sistemi, non lasciare bambini, adulti invalidi o animali domestici incustoditi a bordo del veicolo. Inoltre, la temperatura all'interno di un veicolo chiuso in una giornata calda può salire rapidamente a tal punto da causare un rischio notevole di lesioni o morte a persone e animali domestici.

- Prima di scendere dal veicolo, controllare che il veicolo sia bloccato dal freno di stazionamento o dal cambio.

#### NOTA:

- Se il veicolo viene guidato senza aver disinserito il freno di stazionamento, viene emesso un segnale acustico. Vedere "Segnali acustici" (pag.73).
- Quando viene inserito o disinserito il freno di stazionamento elettrico, si sente un suono operativo proveniente dalla parte inferiore del sedile posteriore. Ciò è normale e non indica un'anomalia.
- Quando il freno di stazionamento elettrico viene inserito e disinserito frequentemente in un breve lasso di tempo, il funzionamento del freno potrebbe essere disabilitato per prevenire il surriscaldamento dello stesso. In questo caso, attendere circa 1 minuto, quindi azionare di nuovo l'interruttore del freno di stazionamento elettrico.
- Il freno di stazionamento elettrico può essere disinserito soltanto con l'accensione in posizione ON.
- Se in caso di emergenza occorre inserire il freno di stazionamento elettrico durante la guida, tirare e tenere tirato l'interruttore del freno di stazionamento. Quando si rilascia l'interruttore del freno di stazionamento, il freno di stazionamento viene disinserito.
- Quando si tira l'interruttore del freno di stazionamento elettrico durante la guida, il freno di stazionamento viene inserito e

viene emesso un segnale acustico. La spia del freno di stazionamento nel quadro strumenti e la spia nell'interruttore del freno di stazionamento si accendono. Questo però non indica un malfunzionamento. Le spie del freno di stazionamento elettrico nel quadro strumenti e nell'interruttore del freno di stazionamento si spengono quando il freno di stazionamento viene disinserito.

- Quando si tira l'interruttore del freno di stazionamento elettrico con l'accensione in posizione OFF o ACC, la spia nell'interruttore del freno di stazionamento rimane accesa per un breve periodo di tempo.
- Nelle seguenti condizioni, il freno di stazionamento elettrico viene automaticamente inserito e la forza frenante applicata dalla funzione di mantenimento automatico del freno viene rilasciata.
  - La spia della funzione di mantenimento automatico del freno si spegne.
  - La forza frenante è stata applicata dalla funzione di mantenimento automatico del freno per 3 minuti o più.
  - Il veicolo è in posizione P (parcheggio) (modelli con cambio DCT).
  - Il freno di stazionamento elettrico viene inserito manualmente.
  - La cintura di sicurezza del conducente viene slacciata.
  - La porta del conducente viene aperta.
  - L'interruttore di accensione è portato in posizione OFF.



- Si verifica un malfunzionamento della funzione di mantenimento automatico del freno.

### ATTENZIONE

Per parcheggiare il veicolo in presenza di basse temperature, portare la leva del cambio in 1a (1) o R (retromarcia), (o in P (parcheggio) per i veicoli con cambio automatico (AT)), e collocare gli appositi cunei davanti e dietro alla ruota mentre il freno di stazionamento elettrico è disinserito. Se in presenza di basse temperature viene inserito il freno di stazionamento elettrico, il freno potrebbe congelarsi e spesso non si disinserisce.

si preme l'acceleratore (analogamente al metodo che si usa in caso di freno a mano tradizionale).

### PARTIRE QUANDO SI TRAINA UN RIMORCHIO

Prendere nota dei punti seguenti, per prevenire l'arretramento involontario del veicolo sui tratti in pendenza.

- Tirare e tenere tirato l'interruttore del freno di stazionamento, quindi premere l'acceleratore. Il freno di stazionamento rimane inserito e previene l'eventuale arretramento del veicolo sui tratti in pendenza.
- È possibile rilasciare l'interruttore del freno di stazionamento non appena il motore fornisce sufficiente potenza alle ruote.

A seconda del peso della combinazione veicolo e rimorchio e la ripidità del tratto di strada, il veicolo può tendere a spostarsi all'indietro quando parte da fermo. Ciò può essere prevenuto tirando l'interruttore del freno di stazionamento mentre

La funzione di mantenimento automatico del freno mantiene la forza frenante senza che il conducente debba premere il pedale del freno quando il veicolo è fermo a un semaforo o a un incrocio. Non appena il conducente preme di nuovo il pedale dell'acceleratore, la funzione di mantenimento automatico del freno viene disattivata e la forza frenante viene rilasciata. Lo stato operativo della funzione di mantenimento automatico del freno può essere visualizzato.

### AVVERTIMENTO

- La funzione di mantenimento automatico del freno non è finalizzata a tenere fermo il veicolo su una strada in forte pendenza o su fondo stradale sdrucchiolevole. Non usare mai la funzione di mantenimento automatico del freno quando il veicolo è fermo su una strada in pendenza o scivolosa. Altrimenti il veicolo potrebbe mettersi in movimento.
- Potrebbero essere visualizzati avvertimenti con la richiesta al conducente di riprendere il controllo premendo il pedale del freno.
- Quando la funzione di mantenimento automatico del freno è attivata ma non riesce a mantenere fermo il veicolo, premere il pedale del freno per arrestare il veicolo. In caso di movimento imprevisto del veicolo a causa di condizioni esterne, il cicalino potrebbe suonare e potrebbero essere visualizzati avvertimenti.
- Assicurarsi di disattivare la funzione di mantenimento automatico del freno quan-

do si usa l'autolavaggio automatico o durante il traino del veicolo.

- Accertarsi che il veicolo si trovi in posizione P (Parcheggio) e inserire il freno di stazionamento (modelli con cambio (DCT) automatico) o inserire il freno di stazionamento (modello con cambio manuale) quando si parcheggia il veicolo, si sale o si scende dal veicolo, o si caricano o si scaricano i bagagli. Altrimenti il veicolo potrebbe mettersi in movimento o rotolare via inaspettatamente, causando lesioni personali gravi o danni materiali.

### ATTENZIONE

- Nel caso in cui si verifichi una delle seguenti condizioni, la funzione di mantenimento automatico del freno potrebbe non funzionare. Far controllare il sistema il più presto possibile. In questo caso si consiglia di visitare un concessionario NISSAN.
  - Viene visualizzato un messaggio di avvertimento.
  - La spia sull'interruttore della funzione di mantenimento automatico del freno non si accende alla pressione dell'interruttore.
- Se non si seguono queste indicazioni, il veicolo potrebbe mettersi in movimento inaspettatamente, con la possibilità di lesioni personali gravi o danni alle cose.
- La funzione di mantenimento automatico

del freno non si attiva se la spia slittamento, la spia di avvertimento del freno di stazionamento elettronico o la spia di avvertimento principale si accende e sul display informativo multifunzione viene visualizzato il messaggio di errore del sistema di controllo chassis.

- Durante il mantenimento dei freni per tenere immobile il veicolo, si possono sentire dei rumori. Ciò non indica la presenza di un guasto.
- La funzione di mantenimento automatico del freno applica una forza frenante sufficiente a mantenere fermo il veicolo, pertanto in alcuni casi la funzione rimane attiva anche se si preme il pedale dell'acceleratore. In questa situazione, si consiglia di premere prima il pedale del freno, quindi di disattivare la funzione dall'interruttore di mantenimento automatico del freno. La funzione di mantenimento automatico del freno verrà annullata.

### COME ATTIVARE/DISATTIVARE LA FUNZIONE DI MANTENIMENTO AUTOMATICO DEL FRENO

Attivazione della funzione di mantenimento automatico del freno

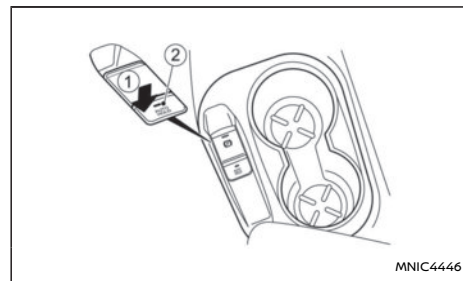

1. Con l'interruttore di accensione in posizione **ON**, premere l'interruttore della funzione di mantenimento automatico del freno ①. La spia nell'interruttore della funzione di mantenimento automatico del freno ② si accende.
2. Quando la funzione di mantenimento automatico del freno entra in standby, la relativa spia (bianca) si accende.

Per usare la funzione di mantenimento automatico del freno è necessario soddisfare le seguenti condizioni:

- La cintura di sicurezza del conducente è allacciata.
- Il freno di stazionamento elettronico è disinserito.

- Il veicolo non è in posizione **P** (Parcheggio) (modelli con cambio (DCT) automatico).
- Il veicolo non è fermo su una ripida pendenza.

**NOTA:**

**La funzione di mantenimento automatico del freno conserva l'ultimo stato finché il conducente non modifica l'opzione, anche se l'interruttore di accensione viene spostato su OFF.**

**Disattivazione della funzione di mantenimento automatico del freno**

Quando la funzione di mantenimento automatico del freno è attivata, premere il relativo interruttore per spegnere la spia della funzione e per disattivare la funzione di mantenimento automatico del freno. Per disattivare la funzione di mantenimento automatico del freno mentre la forza frenante è stata mantenuta dalla funzione, abbassare il pedale del freno e premere l'interruttore della funzione di mantenimento automatico del freno.

**ATTENZIONE**

**ATTENZIONE: Premere fermamente il pedale del freno e tenerlo premuto quando si disattiva la funzione di mantenimento automatico del freno mentre è applicata la forza frenante. Quando la funzione di mantenimento automatico del freno viene disattivata, la forza frenante viene rilasciata. Ciò potrebbe causare un improvviso movimento del veicolo. Se non si prendono adeguate precauzioni per evitarlo, si potrebbero subire gravi lesioni personali o danni alle cose.**

**COME USARE LA FUNZIONE DI MANTENIMENTO AUTOMATICO DEL FRENO**

**Per il mantenimento automatico della forza frenante**

Con la funzione di mantenimento automatico del freno attivata e la spia della funzione di mantenimento automatico del freno (bianca) accesa nello strumento, premere il pedale del freno per arrestare il veicolo, quindi la spia (verde) si accende. Quando la spia della funzione di mantenimento automatico del freno si accende nello strumento con luce verde, la forza frenante viene applicata automaticamente senza che sia necessario premere il pedale del freno. Mentre viene mantenuta attiva la forza frenante, la spia della funzione di mantenimento automatico del freno (verde) è accesa.

La spia della funzione di mantenimento automatico del freno (verde) non si accende se il pedale del freno non viene premuto con forza sufficiente a mantenere fermo il veicolo o viene rilasciato troppo in fretta quando il veicolo viene fermato.

**ATTENZIONE**

**Verificare che la spia della funzione di mantenimento automatico del freno (verde) sia accesa prima di togliere il piede dal pedale del freno.**

**Avviare il veicolo da fermo**

**Per i modelli con cambio (DCT) automatico:**

Con il veicolo non nella posizione P (parcheggio) o N (folle), premere il pedale dell'acceleratore man-

tenendo la forza frenante; la forza frenante verrà rilasciata automaticamente per riavviare il veicolo. La spia della funzione di mantenimento automatico del freno (bianca) si accende e la funzione di mantenimento automatico del freno ritorna in standby.

**Per i modelli con cambio manuale:**

Con il cambio in marcia, rilasciando il pedale della frizione per ingranare la marcia si disattiverà anche la funzione di mantenimento automatico del freno. La funzione di mantenimento automatico del freno tornerà in modalità standby e si accenderà la spia del mantenimento automatico del freno (bianca).

**Parcheggio**

**Per modelli con cambio (DCT) automatico:**

Quando il veicolo è in posizione P (Parcheggio) e la forza frenante è mantenuta dalla funzione di mantenimento automatico del freno, il freno di stazionamento verrà automaticamente inserito e la forza frenante applicata dalla funzione di mantenimento automatico del freno verrà rilasciata. La spia della funzione di mantenimento automatico del freno si spegne. Quando si inserisce il freno di stazionamento mentre la forza frenante viene mantenuta dalla funzione di mantenimento automatico del freno, la forza frenante applicata dalla funzione di mantenimento automatico del freno verrà rilasciata. La spia della funzione di mantenimento automatico del freno si spegne.

**Per modelli con cambio manuale:**

Quando si inserisce il freno di stazionamento elettrico mentre la forza frenante viene mantenuta

dalla funzione di mantenimento automatico del freno, la forza frenante applicata dalla funzione di mantenimento automatico del freno verrà rilasciata. La spia della funzione di mantenimento automatico del freno si spegne.

**NOTA:**

- Nelle seguenti condizioni, il freno di stazionamento verrà automaticamente inserito e la forza frenante applicata dalla funzione di mantenimento automatico del freno verrà rilasciata. La spia della funzione di mantenimento automatico del freno si spegne.
  - La forza frenante è stata applicata dalla funzione di mantenimento automatico del freno per 3 minuti o più.
  - Il veicolo è in posizione P (Parcheggio) (modelli con cambio (DCT) automatico).
  - Il freno di stazionamento elettrico viene inserito manualmente.
  - La cintura di sicurezza del conducente viene slacciata.
  - La porta del conducente viene aperta.
  - L'interruttore di accensione è portato in posizione OFF.
  - Si verifica un malfunzionamento nella funzione di mantenimento automatico del freno.
- Quando il veicolo si ferma ma la forza frenante non viene applicata automaticamente, premere fermamente il pedale del freno finché non si accende la spia della funzione di mantenimento automatico del freno (verde).

- Quando il veicolo si ferma su una strada in pendenza, premere a fondo il pedale del freno finché la spia della funzione di mantenimento automatico del freno (verde) non si accende.

Display della funzione di mantenimento automatico del freno

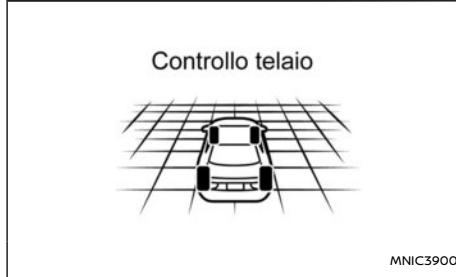

Lo stato della funzione di mantenimento automatico del freno è indicato dal colore nella modalità "Controllo chassis" nel display informativo multifunzione. Inoltre, a seconda delle situazioni di guida, alcuni avvisi o indicatori potrebbero essere visualizzati sul display informativo multifunzione.

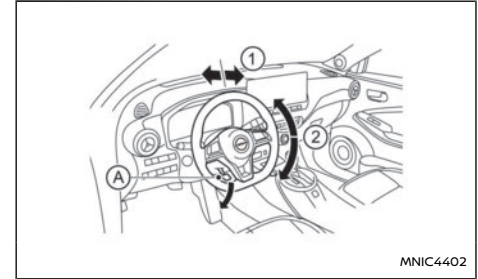

**AVVERTIMENTO**

**Non regolare il volante durante la guida. Si potrebbe perdere il controllo del veicolo e causare un incidente.**

Rilasciare la leva di bloccaggio (A) nel modo illustrato e regolare il volante nella posizione desiderata (avanti o indietro (1), verso l'alto o verso il basso (2)). Spingere la leva fermamente nella posizione iniziale per bloccare il volante in posizione.

## ALETTE PARASOLE

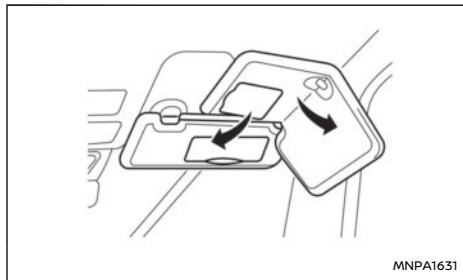

### AVVERTIMENTO

**Non richiudere l'aletta parasole senza prima averla riportata nella sua posizione originale.**

1. Per impedire l'abbagliamento frontale, abbassare l'aletta parasole principale.
2. Per impedire l'abbagliamento laterale, staccare l'aletta parasole principale dal supporto centrale e spostarla lateralmente.

## SPECCHIETTI

### SPECCHIETTO RETROVISORE INTERNO

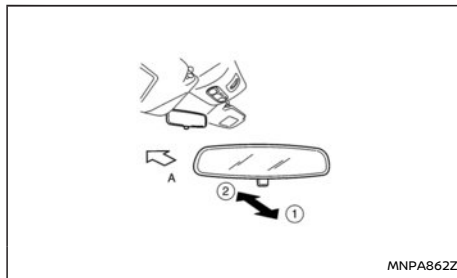

- ① Posizione notte
- ② Posizione giorno
- Ⓐ Lato anteriore del veicolo

La posizione notte ① riduce l'abbagliamento prodotto di notte dai fari dei veicoli che seguono.

### AVVERTIMENTO

**Utilizzare la posizione notte ① solo quando necessario, in quanto riduce la visibilità posteriore.**

### SPECCHIETTO RETROVISORE INTERNO ANTIABBLIAMENTO AUTOMATICO (se in dotazione)

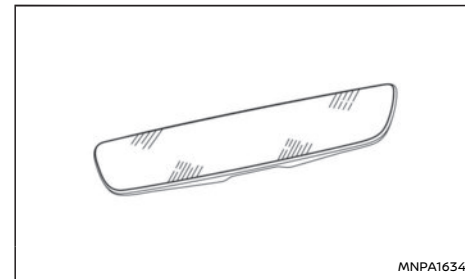

#### Tipo A

Lo specchietto interno è progettato affinché modifichi automaticamente la capacità riflettente in base all'intensità luminosa dei fari del veicolo che segue.

Lo specchietto retrovisore interno antiabbagliamento automatico funziona con l'accensione su ON.

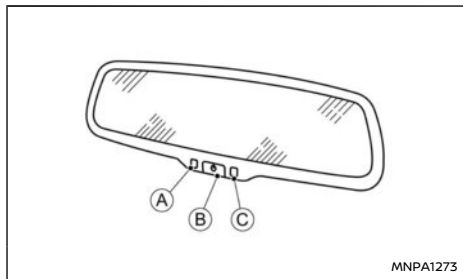

Tipo B

Lo specchio interno è progettato in modo da regolare automaticamente la riflessione in base all'intensità dei fari del veicolo che segue tramite il sensore C.

Lo specchio retrovisore interno antiabbagliamento automatico funziona con l'interruttore di accensione in posizione ACC o ON. La spia A indica che il sistema è attivato.

Lo specchio retrovisore interno antiabbagliamento automatico può essere disattivato premendo il pulsante di accensione/spegnimento B. La spia A si spegne per indicare la disattivazione del sistema.

### ATTENZIONE

**Non coprire il sensore, non appendere oggetti allo specchio e non spruzzare il detergente per vetri direttamente sullo specchio. Così facendo si riduce la sensibilità del sensore, con conseguente funzionamento improprio.**

## SPECCHIETTI RETROVISORI ESTERNI

### ⚠ AVVERTIMENTO

- Controllare la posizione di tutti gli specchi prima di mettersi alla guida. La regolazione della loro posizione mentre si è in marcia potrebbe distrarre l'attenzione dalle operazioni di guida.
- Gli oggetti che si vedono negli specchi retrovisori esterni sono più vicini di quanto non sembrino.
- Non toccare mai gli specchi retrovisori esterni mentre sono in movimento. Si rischiano lesioni alle dita o danni allo specchio.
- Non guidare mai con gli specchi retrovisori esterni ripiegati. La visibilità posteriore sarebbe gravemente compromessa, determinando possibili incidenti.

### Regolazione – Comando elettrico (se in dotazione)

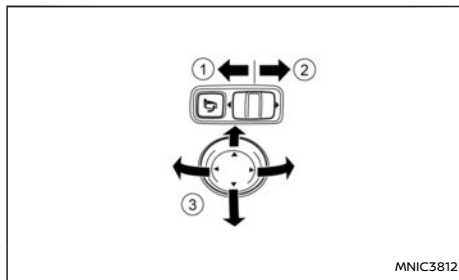

Far scorrere il comando verso sinistra ① o verso destra ② per selezionare lo specchio esterno sinistro o destro, quindi regolarlo nella posizione desiderata spingendo il comando nella maniera illustrata ③.

### Ripiegamento – Comando manuale

Ripiegare lo specchio retrovisore esterno spingendolo verso il lato posteriore del veicolo.

### Ripiegamento – Comando elettrico (se in dotazione)

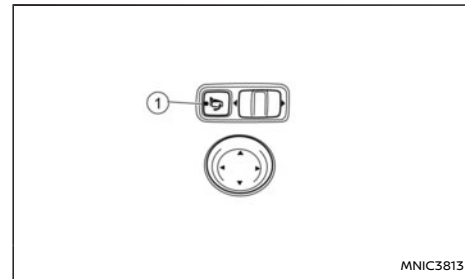

Gli specchi esterni si ripiegano quando si preme il pulsante di ripiegamento degli specchi esterni ①. Per dispiegarli, premere ancora il pulsante.

### NOTA:

**Se lo specchio esce fuori dalla posizione impostata, usare la seguente procedura per riportarlo nella corretta posizione di innesto:**

1. Ripiegare gli specchi elettronicamente usando il pulsante di ripiegamento degli specchi esterni.

2. Attendere che lo specchietto produca un forte rumore, confermandone il corretto innesto.
3. Dispiegare gli specchietti elettronicamente usando il pulsante di ripiegamento degli specchietti esterni.
4. Regolare lo specchietto nell'angolazione di guida corretta agendo sull'apposito comando, vedere "Regolazione – Comando elettrico (se in dotazione)" (pag.144).

Ripiegamento – Ripiegamento automatico (se in dotazione)



Gli specchietti esterni si aprono automaticamente quando l'interruttore di accensione viene girato sulla posizione ON o quanto le porte del veicolo vengono sbloccate. Utilizzare il menu [Specchietti] del display informativo multifunzione per selezionare il momento in cui gli specchietti devono essere ripiegati e aperti automaticamente. La funzione di ripiegamento automatico può anche essere disattivata. Vedere "[Impostazioni veicolo]" (pag.80).

#### NOTA:

**Il pulsante di ripiegamento degli specchietti esterni può essere utilizzato per ignorare la funzione di ripiegamento automatico.**

#### SPECCHIETTO DI CORTESIA

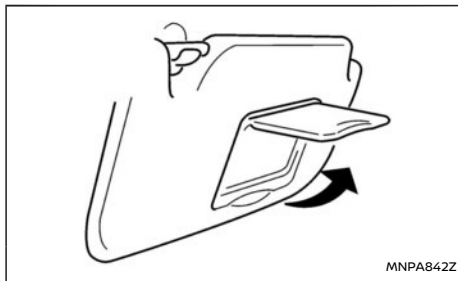

Guida a sinistra

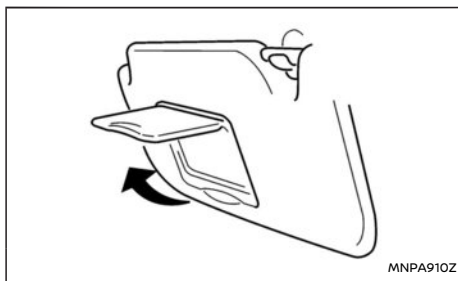

Guida a destra

Per utilizzare lo specchietto di cortesia, abbassare l'aletta parasole e sollevare il coperchietto.

**MEMO**



# 4 Display, riscaldamento e condizionatore d'aria, sistema audio

Precauzioni di sicurezza .....	148	Climatizzatore manuale .....	168
Monitor retrovisore (se in dotazione) .....	148	Climatizzatore automatico .....	170
Interpretazione delle linee visualizzate .....	149	Manutenzione del climatizzatore .....	173
Differenza tra distanza prevista e distanza effettiva .....	149	Sistema audio .....	173
Come parcheggiare con l'aiuto delle linee di traiettoria prevista .....	151	Precauzioni per l'uso del sistema audio .....	173
Regolazione dello schermo .....	152	Antenna .....	176
Come attivare e disattivare le linee di traiettoria prevista .....	152	Apple CarPlay e Android Auto (se in dotazione) .....	177
Limitazioni del sistema monitor per retromarcia .....	152	NissanConnect (se in dotazione) .....	177
Manutenzione del sistema .....	153	INFORMAZIONI DI SICUREZZA .....	178
Intelligent Around View Monitor (IAVM) (se in dotazione) .....	153	NAVIGAZIONE (se in dotazione) .....	179
Funzionamento del sistema IAVM .....	155	PRECAUZIONI PER L'USO DEL SISTEMA AUDIO .....	180
Viste disponibili .....	156	COME AGGIORNARE I DATI DELLA MAPPA (se in dotazione) .....	180
Differenza tra distanza prevista e distanza effettiva .....	158	AGGIORNAMENTO DEL SOFTWARE DI SISTEMA (se in dotazione) .....	180
Limitazioni del sistema IAVM .....	161	INFORMAZIONI NORMATIVE .....	180
Manutenzione del sistema .....	162	MARCHI COMMERCIALI .....	181
Rilevamento oggetto mobile (MOD) .....	163	LICENZE .....	181
Bocchette di ventilazione .....	166	Volante multifunzione con comando audio (se in dotazione) .....	182
Riscaldamento e climatizzatore .....	166	Pulsanti di controllo .....	182
Consigli per l'uso (per il condizionatore automatico) .....	167		

### AVVERTIMENTO

- Durante la marcia non agire sui comandi del display, del riscaldamento e climatizzatore o dell'impianto audio, ma concentrarsi esclusivamente sulla guida.
- Se si notano scintille, fumo, vapori o fuoco, arrestare immediatamente il veicolo e contattare il più vicino concessionario NISSAN o officina qualificata. La noncuranza di tali condizioni potrebbe portare ad incidenti, incendi o folgorazioni.

### ATTENZIONE

Se il motore è spento, non usare il sistema per lunghi periodi di tempo, per prevenire lo scaricamento della batteria.

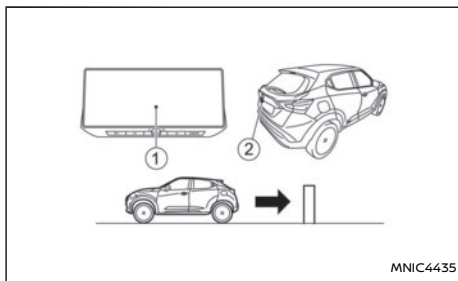

- ① Display
- ② Ostruzione

Portando la leva del cambio in posizione R (retromarcia), sul display (display NissanConnect) viene proiettata un'immagine dell'area retrostante il veicolo.

Il sistema ha lo scopo di aiutare il conducente ad individuare grandi ostacoli fissi, e ha lo scopo di evitare danni al veicolo durante le manovre in retromarcia. Tuttavia, il sistema non è in grado di individuare oggetti di piccole dimensioni situati al di sotto del paraurti e potrebbe anche non rilevare oggetti ravvicinati al paraurti o per terra.

### AVVERTIMENTO

L'inosservanza delle avvertenze e istruzioni per un uso appropriato del monitor per retromarcia può portare a lesioni gravi o morte.

- La telecamera per retromarcia è un utile strumento, che tuttavia non può sostituire le consuete operazioni previste per la

retromarcia. Voltarsi sempre e guardare fuori dai finestrini, quindi controllare gli specchietti per assicurarsi di muoversi in sicurezza prima di mettere in moto il veicolo. In tutte le situazioni, far marcia indietro lentamente.

- Il sistema non è in grado di eliminare completamente i punti ciechi.
- Il campo di visualizzazione limitato non consente di vedere le zone inferiori al paraurti e quelle in corrispondenza degli angoli.
- Gli oggetti visualizzati nel monitor per retromarcia appaiono ad una distanza diversa rispetto alla distanza effettiva, a causa dell'impiego di un obiettivo grandangolare.
- Non poggiare niente sulla telecamera per retromarcia. La telecamera per retromarcia è montata sopra la targa.
- Gli ostacoli visualizzati nel monitor per retromarcia appaiono visivamente opposti rispetto a quando visualizzati negli specchietti retrovisori interno ed esterni.
- Accertarsi che il portellone sia ben chiuso prima di fare marcia indietro.
- Durante il lavaggio del veicolo con l'idropulitrice, fare attenzione a non orientare il getto d'acqua ad alta pressione direttamente sulla telecamera o in sua prossimità. Altrimenti, l'acqua potrebbe infiltrarsi nella telecamera e causare condensa sul-

l'obbiettivo, anomalie di funzionamento, incendi o scosse elettriche.

### ATTENZIONE

La telecamera è provvista di un copriobiettivo trasparente. Non rigarlo quando si rimuove sporco o neve.

### INTERPRETAZIONE DELLE LINEE VISUALIZZATE

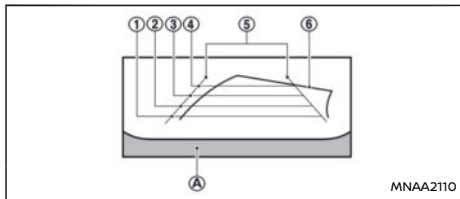

### ⚠ AVVERTIMENTO

- Utilizzare le linee visualizzate come riferimento. La proiezione delle linee è altamente influenzata dalla presenza di occupanti, il livello di carburante, la posizione del veicolo, le condizioni e la pendenza della strada. Durante la manovra in retromarcia, controllare personalmente le condizioni presenti intorno al veicolo.
- La linea distanziometrica e la linea guida dimensioni veicolo devono essere usate esclusivamente come riferimento e soltanto quando il veicolo si trova su fondo lastricato e in piano. La distanza visualiz-

zata sul monitor è soltanto intesa come riferimento e potrebbe differire dalla distanza effettiva che intercorre tra veicolo e oggetti visualizzati.

- Quando si fa retromarcia in salita, gli oggetti visualizzati sul monitor sono più distanti di quanto non appaiono. Quando si fa retromarcia in discesa, gli oggetti visualizzati sul monitor sono più vicini di quanto non appaiono. Usare lo specchietto interno o dare un'occhiata sopra la spalla per valutare bene la distanza che intercorre tra gli ostacoli.

Le linee visualizzate sul monitor indicano lo spazio libero intorno al veicolo e la distanza tra l'ostacolo e il paraurti (A).

Le linee visualizzate indicano le distanze tra l'ostacolo e il paraurti come segue:

- ① 0,5 m (1,5 ft) - rosso
- ② 1 m (3 ft) - blu
- ③ 2 m (7 ft) - blu
- ④ 3 m (10 ft) - blu

#### Linee guida dimensioni veicolo (5):

Indicano la larghezza del veicolo quando si fa marcia indietro.

#### Linee di traiettoria prevista (6):

Indicano la traiettoria prevista quando si fa marcia indietro. Le linee di traiettoria prevista vengono visualizzate sul monitor quando il veicolo è in posizione R (retromarcia) e si ruota lo sterzo. Le linee di traiettoria prevista si spostano a seconda

di quanto si gira lo sterzo, inoltre quando le ruote si trovano in posizione di marcia rettilinea, queste linee non vengono visualizzate.

Le linee guida dimensioni veicolo e la larghezza indicata dalle linee di traiettoria prevista indicano uno spazio maggiore rispetto alla larghezza e alla traiettoria effettive.

#### DIFFERENZA TRA DISTANZA PREVISTA E DISTANZA EFFETTIVA

Le linee guida visualizzate e le loro posizioni a terra sono solo un riferimento approssimativo. Oggetti posti su superfici più in alto o più in basso o oggetti sporgenti si troveranno in realtà a distanze diverse da quelle indicate nel monitor rispetto alle linee guida (fare riferimento alle illustrazioni). Quando si è nel dubbio, girarsi e osservare gli oggetti mentre si fa retromarcia oppure parcheggiare e uscire dal veicolo per vedere dove si trovano gli oggetti dietro il veicolo.

### Fare marcia indietro su una ripida salita

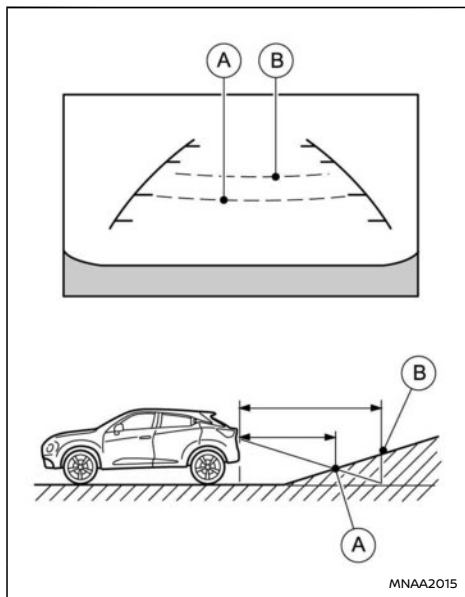

Facendo marcia indietro in salita, le linee distanziometriche e le linee guida dimensioni veicolo si presentano meno distanti di quanto non sia la distanza effettiva. Per esempio, il display mostra 1 m (3 ft) fino al punto A, mentre in realtà la distanza di 1 m (3 ft) in salita si trova nel punto B. Da notare che qualsiasi oggetto in salita appare sul monitor più vicino di quanto non sia in realtà.

### Fare marcia indietro su una ripida discesa

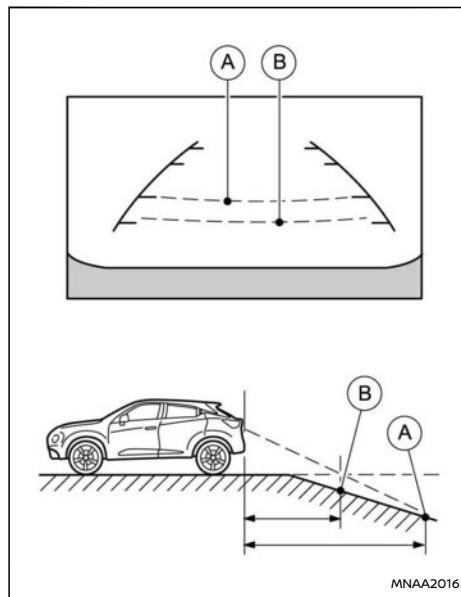

Facendo marcia indietro in discesa, le linee distanziometriche e le linee guida dimensioni veicolo si presentano più distanti di quanto non sia la distanza effettiva. Per esempio, il display mostra 1 m (3 ft) fino al punto A, mentre in realtà la distanza di 1 m (3 ft) in discesa si trova nel punto B. Da notare che qualsiasi oggetto in discesa appare sul monitor più distante di quanto non sia in realtà.

### Fare marcia indietro in prossimità di un oggetto sporgente

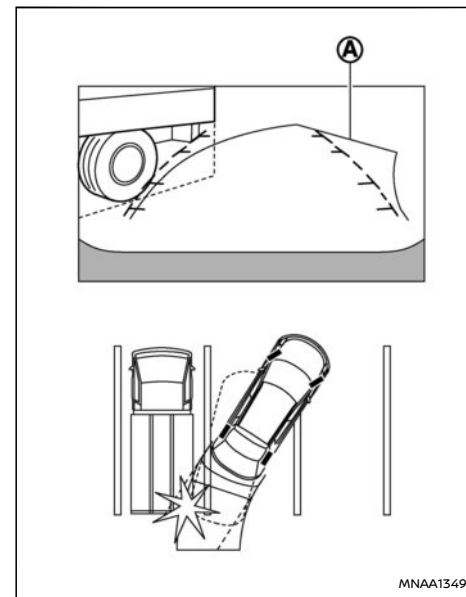

Le linee di traiettoria prevista A non sono in contatto con l'oggetto nel display. Tuttavia, il veicolo potrebbe andare a scontrarsi con l'oggetto se questo sporge sopra la traiettoria effettiva.

Fare marcia indietro in prossimità di un oggetto sporgente

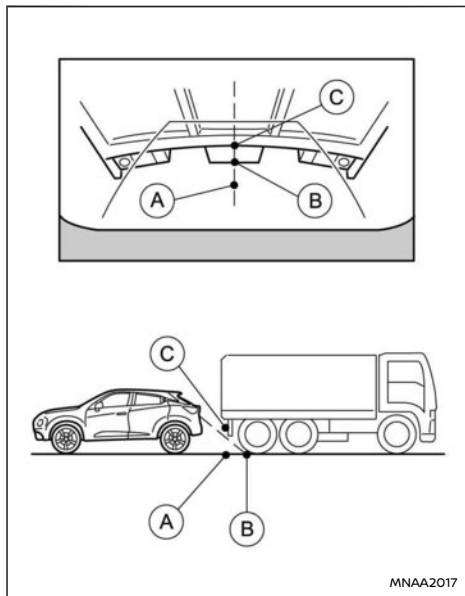

Il punto C appare più distante rispetto al punto B sul display. In realtà, il punto C si trova alla stessa distanza del punto A. Se l'ostacolo sporge sopra la traiettoria effettiva, il veicolo potrebbe andare a scontrarsi con l'ostacolo se procede verso il punto A.

## COME PARCHEGGIARE CON L'AIUTO DELLE LINEE DI TRAIETTORIA PREVISTA

### ⚠ AVVERTIMENTO

- Se gli pneumatici sono stati sostituiti con pneumatici di dimensioni differenti, le linee di traiettoria prevista potrebbero non essere visualizzate correttamente.
- Su una strada dal fondo innevato o sdruciolevole, ci potrebbe essere una differenza tra le linee di traiettoria prevista e la traiettoria effettiva.
- Se la batteria viene scollegata o si scarica, le linee di traiettoria prevista potrebbero essere visualizzate in maniera scorretta. Se ciò accade, effettuare le seguenti procedure:
  - Ruotare lo sterzo da fine corsa a fine corsa con il motore in funzione.
  - Percorrere un tratto di strada dritto per più di cinque minuti.
- Ruotando lo sterzo con l'accensione inserita, le linee di traiettoria prevista potrebbero non essere visualizzate correttamente.

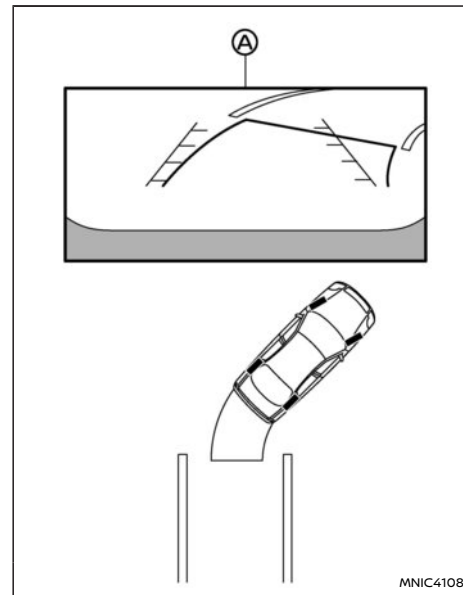

1. Prima di parcheggiare il veicolo, controllare che lo spazio previsto per il parcheggio sia sicuro.
2. Sullo schermo viene visualizzata un'immagine dell'area retrostante il veicolo A quando viene inserita la posizione R (retromarcia).

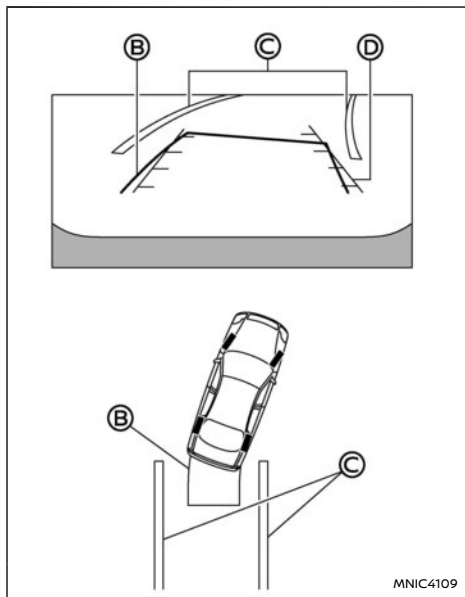

3. Fare marcia indietro lentamente manovrando lo sterzo in modo che le linee di traiettoria prevista **B** entrino nel posto di parcheggio **C**.
4. Mentre si fa riferimento alle linee di traiettoria prevista, manovrare lo sterzo in modo che le linee guida dimensioni veicolo **D** siano parallele rispetto al posto di parcheggio **C**.

5. Completato il parcheggio del veicolo nello spazio designato, premere il pulsante P (parcheggio) e inserire il freno di stazionamento.

## REGOLAZIONE DELLO SCHERMO

Per regolare la luminosità del monitor retrovisore, usare le impostazioni riportate nel Libretto di uso NissanConnect, fornito separatamente.

### NOTA:

**Non modificare alcuna delle impostazioni di visualizzazione mentre il veicolo è in marcia. Accertarsi che il freno di stazionamento sia azionato fermamente.**

## COME ATTIVARE E DISATTIVARE LE LINEE DI TRAIETTORIA PREVISTA

Premendo l'interruttore <CAMERA> con il veicolo in posizione R (retromarcia), è possibile attivare e disattivare le linee di traiettoria prevista.

## LIMITAZIONI DEL SISTEMA MONITOR PER RETROMARCIA

### **⚠ AVVERTIMENTO**

**Di seguito sono elencate le limitazioni del sistema monitor per retromarcia. Se il veicolo non viene utilizzato conformemente a queste limitazioni di sistema, si potrebbero causare gravi lesioni o morte.**

- Il sistema non è in grado di coprire completamente gli angoli ciechi e potrebbe anche non rilevare tutti gli ostacoli.
- Poiché il monitor per retromarcia ha un campo di ripresa limitato, l'area sotto il paraurti e le aree in corrispondenza degli

**angoli del paraurti non possono essere visualizzate. Il sistema non è in grado di individuare ostacoli di piccole dimensioni presenti sotto il paraurti e potrebbe anche non rilevare ostacoli ravvicinati al paraurti o per terra.**

- Gli oggetti visualizzati sul monitor per retromarcia appaiono ad una distanza diversa rispetto a quella effettiva, a causa dell'impiego di un obiettivo grandangolare.
- Gli ostacoli visualizzati sul monitor per retromarcia appaiono visivamente opposti rispetto a quelli visualizzati negli specchietti retrovisori interno ed esterni.
- Utilizzare le linee visualizzate come riferimento. La proiezione delle linee è altamente influenzata dalla presenza di occupanti, il livello di carburante, la posizione del veicolo, le condizioni e la pendenza della strada.
- Accertarsi che il portellone sia ben chiuso prima di fare marcia indietro.
- Non coprire la telecamera per retromarcia, installata sopra la targa.
- Durante il lavaggio del veicolo con l'idropulitrice, fare attenzione a non orientare il getto dell'acqua ad alta pressione direttamente sulla telecamera o in sua prossimità. Altrimenti, l'acqua potrebbe penetrare nella telecamera e causare condensa sull'obiettivo, anomalie di funzionamento, incendio o scosse elettriche.
- Non urtare la telecamera. È uno strumento

## INTELLIGENT AROUND VIEW MONITOR (IAVM) (se in dotazione)

**di precisione. Altrimenti ne potrebbero derivare malfunzionamenti o danni risultanti in un incendio o scosse elettriche.**

Quelle che seguono sono limitazioni operative e non rappresentano un malfunzionamento del sistema:

- In presenza di temperature molto alte o molto basse, le immagini potrebbero non essere visualizzate chiaramente.
- La luce intensa che batte direttamente sulla telecamera, potrebbe impedire la corretta visualizzazione delle immagini.
- Si possono notare delle linee verticali nelle immagini proiettate sullo schermo. Questo è causato da luce intensa che viene riflessa dal paraurti.
- Lo schermo potrebbe sfarfallare in presenza di luce fluorescente.
- I colori delle immagini proiettate sullo schermo potrebbero essere leggermente diversi rispetto ai colori reali.
- Immagini di oggetti sullo schermo potrebbero non essere distinte in un ambiente buio.
- Potrebbe esserci un ritardo quando si passa da una vista all'altra.
- In presenza di sporco, pioggia o neve sulla telecamera, le immagini potrebbero non essere visualizzate distintamente sullo schermo. Pulire la telecamera.
- Non usare cera sull'obiettivo della telecamera. Pulire la telecamera da qualsiasi residuo di cera con un panno inumidito in una soluzione

di detergente neutro, quindi asciugarla con un panno asciutto.

### MANUTENZIONE DEL SISTEMA

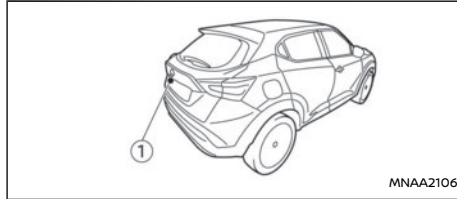

### ATTENZIONE

- **Non usare alcol, benzina o diluenti per la pulizia della telecamera. Queste sostanze possono causare lo scolorimento.**
- **Non danneggiare la telecamera per non pregiudicare il funzionamento dello schermo.**

In presenza di sporco, pioggia o neve sulla telecamera ①, il monitor retrovisore potrebbe non visualizzare gli oggetti chiaramente. Pulire la telecamera con un panno morbido, inumidito con un detergente delicato diluito, quindi asciugare con un panno asciutto.

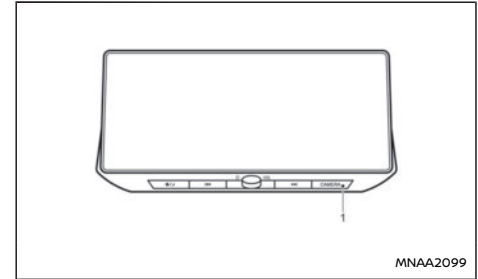

① Pulsante Camera

### ⚠ AVVERTIMENTO

L'inosservanza delle avvertenze e istruzioni per un uso appropriato del sistema Intelligent Around View Monitor (IAVM) può portare a lesioni gravi o morte.

- **Sebbene l'IAVM sia una comodità, non può sostituirsi ad un comportamento consono nella guida, perché ci sono degli angoli ciechi che non possono essere visti dal conducente. In particolare i quattro angoli del veicolo rappresentano le aree in cui eventuali oggetti presenti non appaiono sempre nelle viste dall'alto (a volo d'uccello), anteriore o posteriore. Prima di mettere in moto il veicolo, guardarsi sempre bene intorno per verificare se si possono fare le manovre in tutta sicurezza. Procedere sempre lentamente. Pertanto guardare sempre fuori dai finestrini e negli spec-**

chietti per controllare se si possono fare le manovre in tutta sicurezza.

- Il conducente è il solo responsabile della propria e altrui incolumità durante il parcheggio e le altre manovre.

### ATTENZIONE

Quando si rimuove sporco o neve dalla parte anteriore della telecamera, non graffiare l'obiettivo.

Il sistema IAVM è progettato per aiutare il conducente nelle manovre che occorrono per parcheggiare il veicolo nel posto previsto, in situazioni quali il parcheggio a pettine o il parcheggio parallelo.

Le immagini che arrivano sullo schermo diviso del monitor provengono da tutti i punti strategici del veicolo. Non tutte le viste sono sempre disponibili.

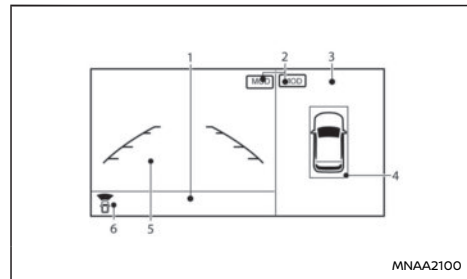

Guida a sinistra

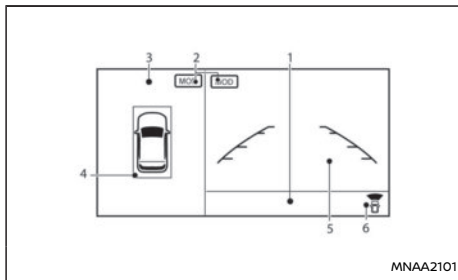

Guida a destra

- ① Area messaggi
- ② Indicatore [MOD]\*
- ③ Vista a volo d'uccello o vista laterale
- ④ Sensori di parcheggio
- ⑤ Vista anteriore o posteriore
- ⑥ Indicatore vista frontale o posteriore

\* Per ulteriori informazioni, vedere "Rilevamento oggetto mobile (MOD)" (pag.163).

Disegni ed elementi visualizzati sullo schermo possono variare a seconda del paese e del modello.

Con l'accensione in posizione **ON** premere il pulsante **<CAMERA>** o spostare la leva del cambio in posizione R (retromarcia) per mettere in funzione l'IAVM. Il monitor presenta una visuale a 360° intorno al veicolo.

#### Viste disponibili:

- Vista a volo d'uccello  
Una visuale dall'alto dell'area intorno al veicolo.

- Vista anteriore laterale  
Una vista dell'area intorno e antistante la ruota anteriore sul lato del passeggero.
- Vista anteriore  
Una vista dell'area antistante il veicolo.
- Vista posteriore  
Una vista dell'area retrostante il veicolo.
- Vista posteriore panoramica  
Una visuale dell'area retrostante il veicolo (una visuale più ampia rispetto alla visuale ordinaria)

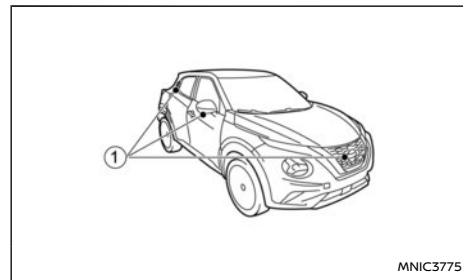

Per mostrare le diverse viste, il sistema IAVM utilizza le telecamere ① poste sulla griglia anteriore, sugli specchietti retrovisori esterni del veicolo e appena sopra la targa del veicolo. Non coprire le telecamere.



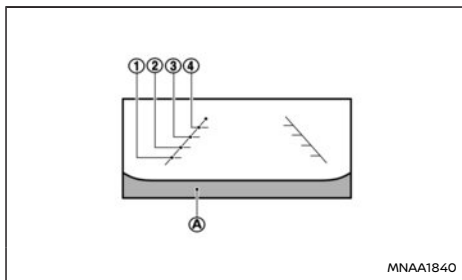

## FUNZIONAMENTO DEL SISTEMA IAVM

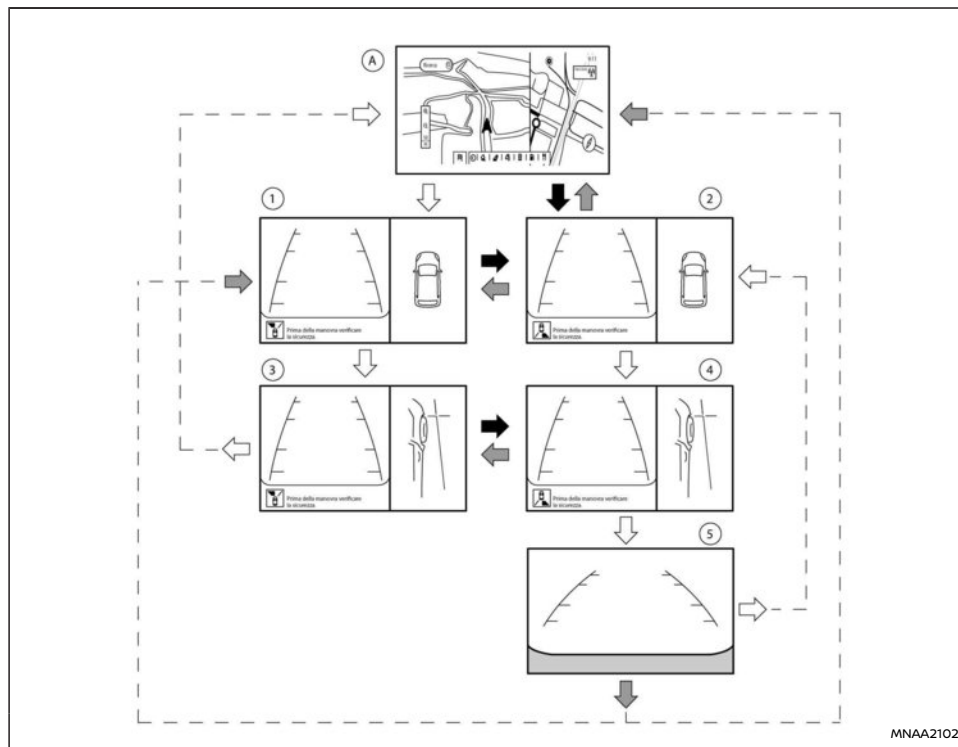

Sul monitor vengono visualizzate le linee guida, le quali indicano le dimensioni del veicolo e la distanza che intercorre tra il veicolo e gli oggetti rispetto alla linea della scocca del veicolo (A).

### Linee distanziometriche:

Indicano la distanza dalla carrozzeria del veicolo.

- Linea rossa ①: circa 0,5 m (1,5 ft)
- Linea gialla ②: circa 1 m (3 ft)
- Linea verde ③: circa 2 m (7 ft)
- Linea verde ④: circa 3 m (10 ft)

Esempio per modelli con guida a sinistra (LHD), per modelli con guida a destra (RHD) la disposizione dello schermo si presenta in modo speculare.

Il display dell'IAVM è composto dalle schermate anteriore, sinistra, destra e posteriore. Queste schermate mostrano una combinazione delle diverse visuali, come illustrato in figura.

Ⓐ: Schermata audio o navigazione prima dell'attivazione dell'IAVM.

①: Vista frontale e vista a volo d'uccello

②: Vista posteriore e vista a volo d'uccello

③: Vista frontale e vista frontale laterale

④: Vista posteriore e vista frontale laterale

⑤: Vista posteriore

➡: Leva del cambio in posizione R (retromarcia)

➡: Leva del cambio in una posizione diversa da R (retromarcia)

⏏: Premere il pulsante <CAMERA>

L'IAVM entra in funzione se:

- Viene selezionata la posizione R (retromarcia).
- L' <CAMERA> .
- I sensori di parcheggio anteriori (se in dotazione) rilevano un oggetto.

Avvio tramite azionamento della leva del cambio

- Quando si porta la leva del cambio in posizione R (retromarcia), l'IAVM entra automaticamente in funzione, presentando la vista posteriore e la vista a volo d'uccello ②.
- Quando si sposta la leva del cambio dalla posizione R (retromarcia) Ⓐ, il monitor passa dalla schermata IAVM alla schermata audio o di navigazione.

- Con il cambio in posizione R (retromarcia), vengono visualizzate le viste posteriore e a volo d'uccello ②. Dalla vista lato passeggero mostrata sul monitor si passa alla vista frontale laterale ④ quando si preme il pulsante <CAMERA> .

Premere di nuovo l'interruttore <CAMERA> per passare alla vista posteriore ⑤. Quando si sposta la leva del cambio dalla posizione R (retromarcia), sulla schermata vengono visualizzate le immagini precedenti alla visualizzazione della schermata per retromarcia.

Premere di nuovo l'interruttore <CAMERA> partendo da ⑤ per ritornare alla vista posteriore e alla vista a volo d'uccello ②.

Avvio tramite azionamento del pulsante <CAMERA>

- Quando il pulsante <CAMERA> è premuto, l'IAVM entra in funzione presentando la vista frontale e la vista a volo d'uccello ①.
- Vengono visualizzate la vista frontale e la vista a volo d'uccello ①. Quando il pulsante <CAMERA> è nuovamente premuto ③, la vista sulla schermata lato passeggero passa alla vista frontale laterale. Premendo <CAMERA> di nuovo IAVM si spegne.
- Per far sì che la schermata lato guida passi dalla vista frontale alla vista posteriore, usare la leva del cambio.

Disattivazione automatica

Quando la leva del cambio non si trova in posizione R (retromarcia) e il veicolo supera la velocità di circa 10 km/h (6 miglia/h), le immagini video della telecamera dell'IAVM vengono sospese

per impedirne la visione al conducente durante la guida. Ciò non indica la presenza di un guasto.

VISTE DISPONIBILI

### AVVERTIMENTO

- **Le linee distanziometriche e le linee guida dimensioni veicolo possono essere usate come riferimento soltanto quando il veicolo si trova su fondo piano e asfaltato. La distanza visualizzata sul monitor è soltanto intesa come riferimento e potrebbe differire dalla distanza effettiva che intercorre tra veicolo e oggetti visualizzati.**
- **Usare le linee visualizzate e la vista dall'alto soltanto come riferimento. Le linee e la vista dall'alto sono fortemente influenzate dal numero di occupanti, dal livello di carburante, dalla posizione del veicolo e dalle condizioni e la pendenza della strada.**
- **In caso di sostituzione degli pneumatici con pneumatici di dimensioni differenti, le linee di traiettoria prevista nonché la vista dall'alto potrebbero comparire in maniera impropria.**
- **Guidando il veicolo in salita, gli oggetti visualizzati sul monitor sono più distanti di quanto non appaiono. Guidando il veicolo in discesa, gli oggetti visualizzati sul monitor sono più vicini di quanto non appaiono.**
- **Gli ostacoli visualizzati nella vista posteriore appaiono visivamente opposti rispet-**

to a quelli visualizzati negli specchietti retrovisori interno ed esterni.

- Usare gli specchietti o guardarsi intorno per valutare la distanza che intercorre fra il veicolo e gli oggetti.
- La distanza tra gli oggetti visualizzati sull'IAVM non corrisponde alla distanza effettiva.
- Su una strada dal fondo innevato o sdruciolevole, ci potrebbe essere una differenza tra le linee di traiettoria prevista e la traiettoria effettiva.
- Le linee guida dimensioni veicolo e le linee di traiettoria prevista sono proporzionalmente più larghe rispetto alle dimensioni e alla traiettoria effettive.
- Le linee che appaiono nella vista posteriore possono essere orientate leggermente verso destra, in quanto la telecamera posteriore non è installata esattamente al centro posteriore del veicolo.

Vista anteriore e vista posteriore

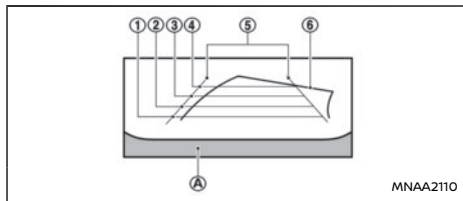

Esempio

Sul monitor vengono visualizzate le linee guida, le quali indicano le dimensioni del veicolo e la distanza che intercorre tra il veicolo e gli oggetti rispetto alla linea della scocca del veicolo (A).

#### Linee distanziometriche:

Indicano la distanza dalla carrozzeria del veicolo.

- Linea rossa (1): circa 0,5 m (1,5 ft)
- Linea gialla (2): circa 1 m (3 ft)
- Linea verde (3): circa 2 m (7 ft)
- Linea verde (4): circa 3 m (10 ft)

#### Linee guida dimensioni veicolo e linee statiche di traiettoria prevista (5):

Indicano la larghezza del veicolo quando si fa marcia indietro.

#### Linee dinamiche di traiettoria prevista (6):

Le linee dinamiche di traiettoria prevista vengono visualizzate sul monitor quando si gira lo sterzo. Le linee di traiettoria si spostano a seconda di quanto si gira lo sterzo, inoltre quando le ruote si trovano in posizione di marcia rettilinea, queste linee non vengono visualizzate.

La vista anteriore non verrà visualizzata se la velocità del veicolo è superiore a circa 10 km/h (6 miglia/h).

#### NOTA:

Quando il monitor mostra la vista anteriore e si gira lo sterzo di circa 90 gradi o meno partendo dalla posizione neutra, sul display appaiono entrambe le linee destra e sinistra della traiettoria prevista (6). Girando lo sterzo di circa 90 gradi o più, una linea viene visualizzata soltanto

sul lato opposto rispetto alla direzione della sterzata.

Vista a volo d'uccello

#### AVVERTIMENTO

- Gli oggetti nella vista a volo d'uccello appariranno più distanti rispetto alla loro effettiva distanza, poiché questa è una prospettiva artificiale creata combinando le immagini dalle telecamere montate sugli specchietti esterni, sulla parte anteriore e posteriore del veicolo.
- Oggetti grandi, come un marciapiede o un veicolo, potrebbero essere disallineati o non visualizzati a livello della linea di giunzione delle diverse viste.
- Oggetti presenti sopra le telecamere non possono essere ripresi.
- La vista a volo d'uccello potrebbe essere disallineata in seguito a una modifica della posizione della telecamera.
- Una linea per terra potrebbe essere disallineata e non diritta a livello della linea di giunzione delle immagini combinate. Il disallineamento aumenta man mano che procede la linea.

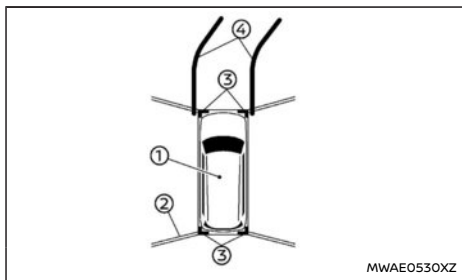

La vista a volo d'uccello mostra una visione dall'alto del veicolo, utile per determinare il posizionamento del veicolo e la traiettoria prevista verso un posto di parcheggio.

L'icona del veicolo ① indica la posizione del veicolo. Da notare che la distanza tra gli oggetti indicata nella vista a volo d'uccello è diversa dalla distanza effettiva.

Le aree tra le viste delle telecamere ② (se in dotazione) sono indicate in nero.

Dopo l'inserimento dell'accensione, l'area non visibile ② (se in dotazione) viene evidenziata in giallo per qualche secondo dopo la visualizzazione della vista dall'alto.

I segni color ambra ③ vengono visualizzati quando il sonar viene disattivato, oppure se non è disponibile in corrispondenza degli angoli.

Le linee della traiettoria prevista ④ indicano il percorso previsto durante la marcia del veicolo.

### Vista anteriore laterale

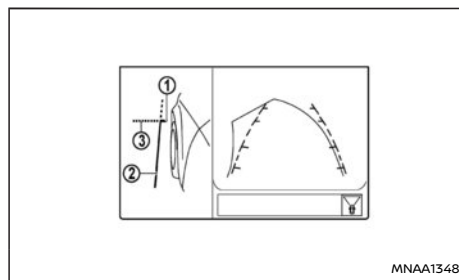

#### Vista anteriore laterale, modelli con guida a destra (RHD)

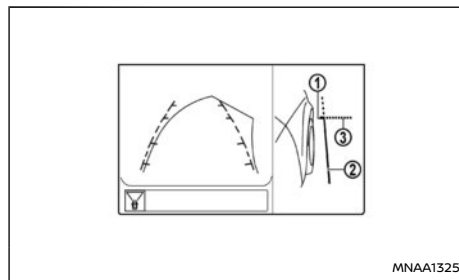

#### Vista anteriore laterale, modelli con guida a sinistra (LHD)

**Linee guida:**

### ATTENZIONE

**La distanza effettiva dagli oggetti può differire da quella mostrata.**

Le linee guida che indicano la larghezza e la parte anteriore del veicolo sono visualizzate sul monitor.

La linea della parte anteriore del veicolo ① mostra la parte frontale del veicolo.

La linea laterale del veicolo ② mostra la larghezza del veicolo compreso lo specchio esterno.

Le estensioni ③ sia delle linee frontali ① che laterali ② sono mostrate con una linea tratteggiata verde.

#### DIFFERENZA TRA DISTANZA PREVISTA E DISTANZA EFFETTIVA

Le linee guida visualizzate e le loro posizioni a terra sono solo un riferimento approssimativo. Oggetti posti su superfici più in alto o più in basso o oggetti sporgenti si troveranno in realtà a distanze diverse da quelle indicate nel monitor rispetto alle linee guida (fare riferimento alle illustrazioni). Quando si è nel dubbio, girarsi e osservare gli oggetti mentre si fa retromarcia oppure parcheggiare e uscire dal veicolo per vedere dove si trovano gli oggetti dietro il veicolo.

### Fare marcia indietro su una ripida salita

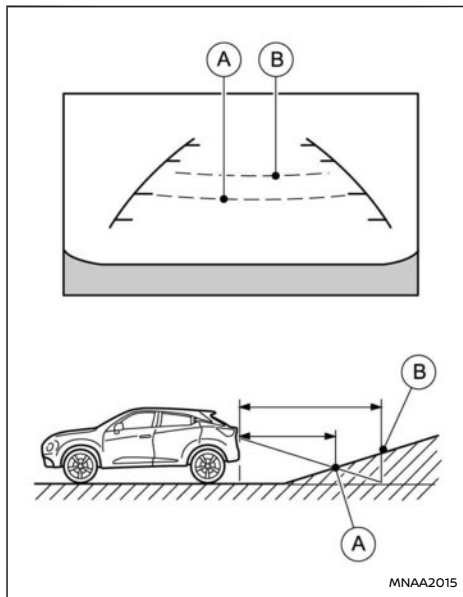

Facendo marcia indietro in salita, le linee distanziometriche e le linee guida dimensioni veicolo si presentano meno distanti di quanto non sia la distanza effettiva. Per esempio, il display mostra 1 m (3 ft) fino al punto (A), mentre in realtà la distanza di 1 m (3 ft) in salita si trova nel punto (B). Da notare che qualsiasi oggetto in salita appare sul monitor più vicino di quanto non sia in realtà.

### Fare marcia indietro su una ripida discesa

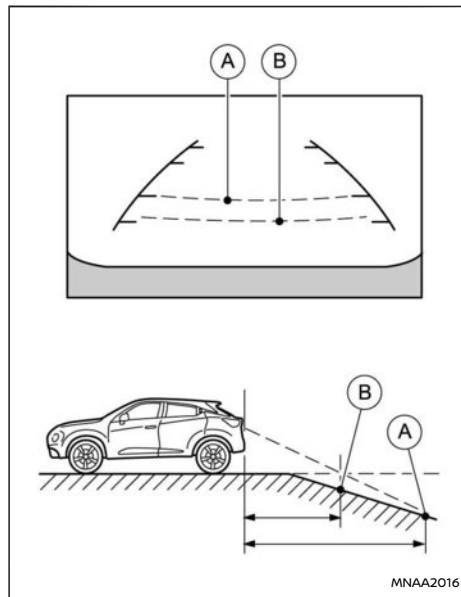

Facendo marcia indietro in discesa, le linee distanziometriche e le linee guida dimensioni veicolo si presentano più distanti di quanto non sia la distanza effettiva. Per esempio, il display mostra 1 m (3 ft) fino al punto (A), mentre in realtà la distanza di 1 m (3 ft) in discesa si trova nel punto (B). Da notare che qualsiasi oggetto in discesa appare sul monitor più distante di quanto non sia in realtà.

### Fare marcia indietro in prossimità di un oggetto sporgente

Le linee dinamiche di traiettoria prevista (A) potrebbero indicare che il veicolo non sfiora l'ostacolo. Tuttavia, il veicolo potrebbe andare a scontrarsi con l'oggetto se questo sporge sopra la traiettoria effettiva.

#### AVVERTIMENTO

La distanza visualizzata sul monitor è soltanto intesa come riferimento e potrebbe differire dalla distanza effettiva che intercorre tra veicolo e oggetti visualizzati.

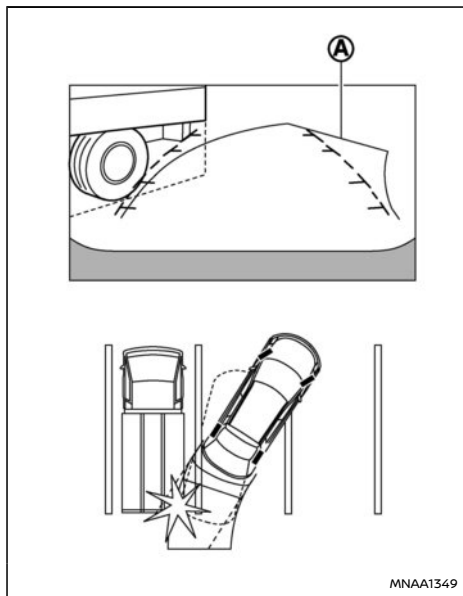

Le linee di traiettoria prevista (A) non sono in contatto con l'oggetto nel display. Tuttavia, il veicolo potrebbe andare a scontrarsi con l'oggetto se questo sporge sopra la traiettoria effettiva.

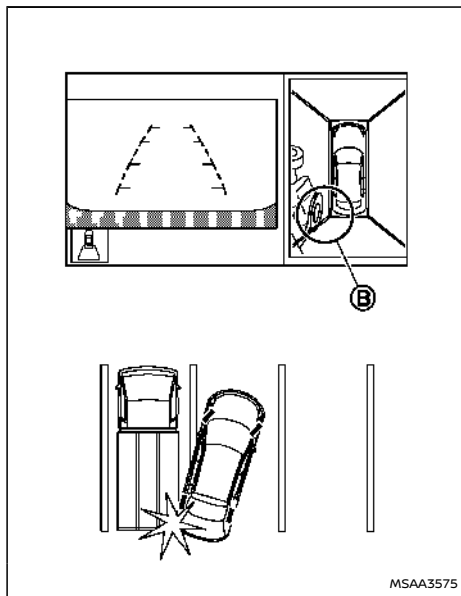

Potrebbe essere visibile una distanza ridotta tra il veicolo e l'ostacolo nella vista a volo d'uccello (B) sul monitor.

Fare marcia indietro in prossimità di un oggetto sporgente

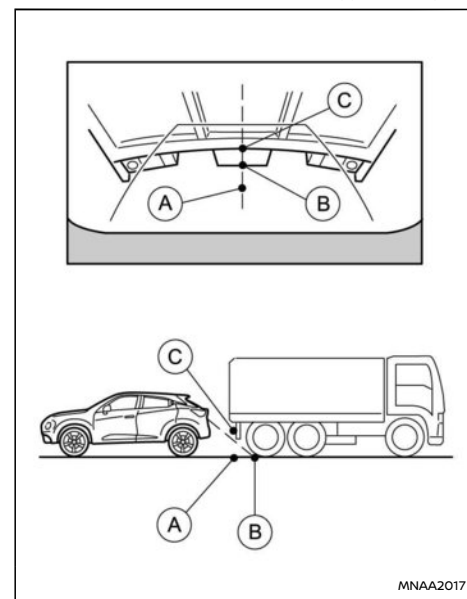

Il punto (C) appare più distante rispetto al punto (B) sul display. In realtà, il punto (C) si trova alla stessa distanza del punto (A). Se l'ostacolo sporge sopra la traiettoria effettiva, il veicolo potrebbe andare a scontrarsi con l'ostacolo se procede verso il punto (A).

## LIMITAZIONI DEL SISTEMA IAVM

### AVVERTIMENTO

Di seguito sono elencate le limitazioni del sistema IAVM. Se il veicolo non viene utilizzato conformemente a queste limitazioni di sistema, si potrebbero causare gravi lesioni o morte.

- Non utilizzare l'IAVM con gli specchietti esterni nella posizione memorizzata e accertarsi che il portellone posteriore sia chiuso fermamente quando si eseguono le manovre con l'aiuto dell'IAVM.
- La distanza visibile tra gli oggetti visualizzati sull'IAVM non corrisponde alla distanza effettiva.
- Le telecamere sono installate sulla griglia frontale, sugli specchietti retrovisori esterni e sopra la targa posteriore. Non applicare niente sul veicolo che possa coprire le telecamere.
- Quando si lava il veicolo con l'idropulitrice, fare attenzione a non orientare il getto dell'acqua direttamente sulle telecamere o sull'area circostante. Altrimenti, l'acqua potrebbe penetrare nella telecamera e causare condensa sull'obiettivo, anomalie di funzionamento, incendio o scosse elettriche.
- Non urtare le telecamere. Sono strumenti di precisione. Urtandole si possono causare malfunzionamenti o danni, con conseguente incendio o scossa elettrica.

Quelle che seguono sono limitazioni operative e non rappresentano un malfunzionamento del sistema:

- Dalla schermata visualizzata sull'IAVM si ritornerà automaticamente alla schermata precedente 3 minuti dopo aver premuto il pulsante <CAMERA> mentre la leva del cambio si trova in una posizione diversa da "R" (retromarcia).
- Potrebbe esserci un ritardo quando si passa da una vista all'altra.
- In presenza di temperature molto elevate o molto basse, le immagini potrebbero essere visualizzate sullo schermo in modo poco chiaro.
- Quando una luce intensa colpisce direttamente la telecamera, le immagini potrebbero non essere visualizzate chiaramente.
- Lo schermo potrebbe sfarfallare in presenza di luce fluorescente.
- I colori delle immagini proiettate sull'IAVM potrebbero essere leggermente diversi rispetto ai colori reali.
- Gli oggetti sul monitor potrebbero non essere chiari e il colore dell'oggetto potrebbe sembrare diverso in un ambiente buio.
- La nitidezza delle immagini della vista dall'alto fornite dalle diverse telecamere potrebbe variare.
- In presenza di sporco, pioggia o neve sulla telecamera, l'IAVM potrebbe non visualizzare chiaramente gli oggetti. Pulire la telecamera.
- Non usare cera sull'obiettivo della telecamera. Pulire la telecamera da qualsiasi residuo di cera con un panno inumidito in una soluzione

di detergente neutro, quindi asciugarla con un panno asciutto.

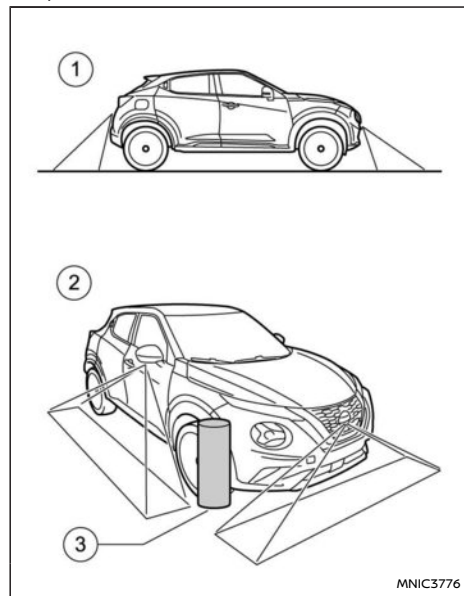

Ci sono alcune aree intorno al veicolo in cui il sistema non è in grado di rilevare oggetti, motivo per il quale il sistema non avvertirà della presenza di oggetti in movimento.

① Quando viene proiettata la vista anteriore o posteriore, un oggetto che si trova sotto il paraurti o per terra potrebbe anche non essere rilevato.

② Quando nella vista a volo d'uccello, un oggetto alto che si trova in prossimità della linea di giunzione ③ delle aree di visualizzazione della telecamera non viene visualizzato sul monitor.

#### Sistema temporaneamente non disponibile

Quando l'icona [ ! ] viene visualizzata sullo schermo, sono presenti condizioni anomale nell'IAVM. Sebbene ciò non ostacoli le normali condizioni di guida, il sistema dovrebbe essere ispezionato da un concessionario NISSAN o un'officina qualificata.

Quando l'icona [ X ] viene visualizzata sullo schermo, l'immagine della telecamera potrebbe essere soggetta a momentanei disturbi elettronici causati dai dispositivi circostanti. Sebbene ciò non ostacoli le normali condizioni di guida, se dovesse verificarsi frequentemente il sistema dovrebbe essere ispezionato da un concessionario NISSAN o un'officina qualificata.

#### MANUTENZIONE DEL SISTEMA

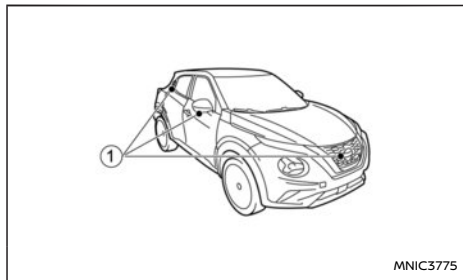

#### ATTENZIONE

- **Non usare alcol, benzina o diluenti per la pulizia della telecamera. Queste sostanze possono causare lo scolorimento. Pulire la telecamera con un panno inumidito in una soluzione di detergente neutro, quindi asciugarlo con un panno asciutto.**
- **Non danneggiare la telecamera, perché eventuali danni potrebbero pregiudicare il funzionamento del monitor.**

In presenza di sporco, pioggia o neve su una delle telecamere ①, l'IAVM potrebbe non visualizzare chiaramente gli oggetti. Pulire la telecamera con un panno inumidito con un detergente neutro diluito, quindi asciugare con un panno asciutto.



## RILEVAMENTO OGGETTO MOBILE (MOD)

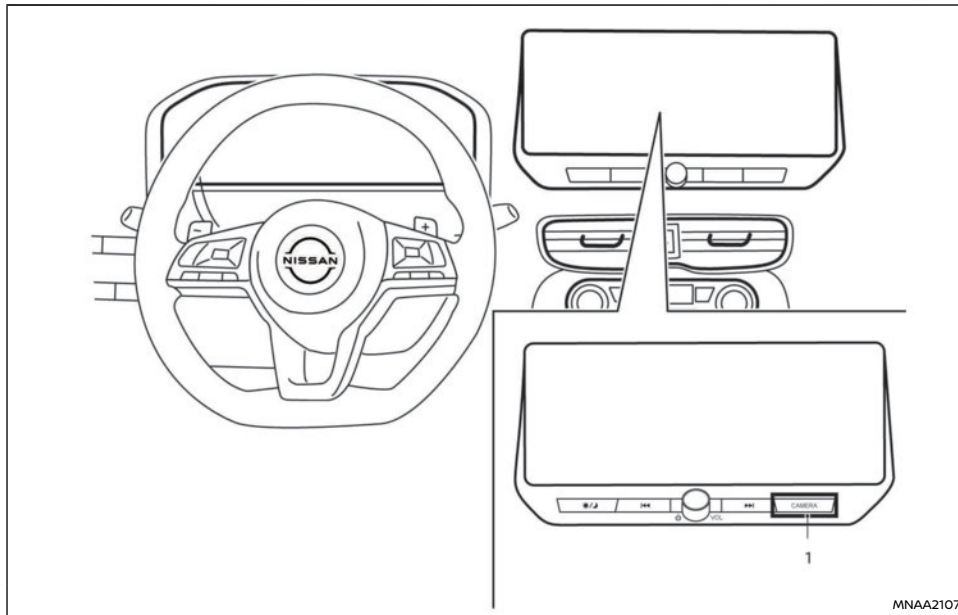

### 1. Pulsante <CAMERA>

#### **AVVERTIMENTO**

- L'inosservanza delle avvertenze e istruzioni per un uso appropriato del sistema di rilevamento oggetto mobile (MOD - Moving

Object Detection) potrebbe causare lesioni gravi o morte.

- Il sistema MOD non può tuttavia sostituirsi ad un comportamento consono nella guida e non è progettato per prevenire eventuali scontri con oggetti presenti in-

torno al veicolo. Prima di fare le manovre, guardare sempre negli specchietti retrovisori esterni e interno e girare la testa per controllare i dintorni e per verificare se si può procedere in sicurezza.

- Il sistema è disattivato a velocità superiori a 8 km/h (5 miglia/h) ed è riattivato a velocità più basse.
- Il sistema MOD non è progettato per rilevare oggetti immobili presenti nei dintorni.

Il sistema MOD informa il conducente sulla presenza di oggetti in movimento nell'area retrostante il veicolo, ad esempio quando il veicolo esce da un parcheggio coperto, durante le manovre di parcheggio e in altre circostanze simili.

Il sistema MOD rileva la presenza di oggetti in movimento utilizzando la tecnologia di elaborazione delle immagini proiettate sullo schermo.

#### **ATTENZIONE**

**Quando si rimuove sporco o neve dalla parte anteriore della telecamera, non graffiare l'obiettivo.**

### Funzionamento del sistema MOD

Il sistema MOD si attiva automaticamente nelle condizioni seguenti:

- Quando il cambio è in posizione R (retromarcia).
- Quando il pulsante <CAMERA> per attivare il

sistema Intelligent Around View Monitor nel display.

- Quando la velocità del veicolo scende sotto 8 km/h (5 miglia/h) circa.

Quando vengono visualizzate le immagini della telecamera, il sistema MOD entra in funzione nelle condizioni seguenti:

- Con il cambio in posizione P (parcheggio) o N (folle) e il veicolo fermo, il sistema MOD rileva oggetti in movimento con la vista a volo d'uccello. Il sistema MOD non funziona se una porta è aperta. Se gli specchietti retrovisori esterni sono ripiegati, il sistema MOD potrebbe non funzionare correttamente.
- Quando il cambio è in una posizione di marcia avanti e la velocità del veicolo è inferiore a circa 8 km/h (5 miglia/h), il sistema MOD rileva oggetti in movimento nella vista anteriore o nella vista panoramica anteriore.
- Quando il cambio è in posizione R (retromarcia) e la velocità del veicolo è inferiore a circa 8 km/h (5 miglia/h), il sistema MOD rileva oggetti in movimento nella vista posteriore o nella vista panoramica posteriore. Il sistema MOD non funziona quando il portellone è aperto.

Il sistema MOD non rileva oggetti in movimento nella vista anteriore laterale. Quando viene mostrata questa vista, l'icona MOD non viene visualizzata sullo schermo.

Quando il sistema MOD rileva un oggetto in movimento vicino al veicolo, un riquadro giallo apparirà nella vista in cui l'oggetto è stato individuato e verrà emesso un solo segnale acustico. Mentre il sistema MOD continua a rilevare altri

oggetti in movimento, il riquadro giallo rimarrà visualizzato sul display.

**NOTA:**

**Mentre il cicalino del sistema RCTA (se in dotazione) emette un segnale acustico, il sistema MOD non ne emette alcuno.**

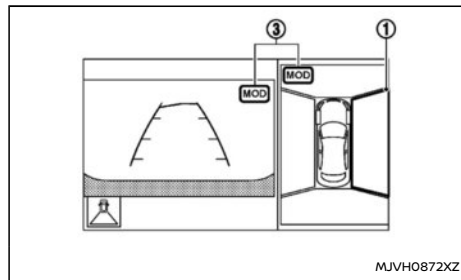

**Vista anteriore e vista a volo d'uccello**

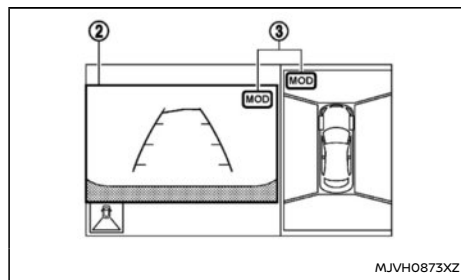

**Vista posteriore e vista a volo d'uccello**

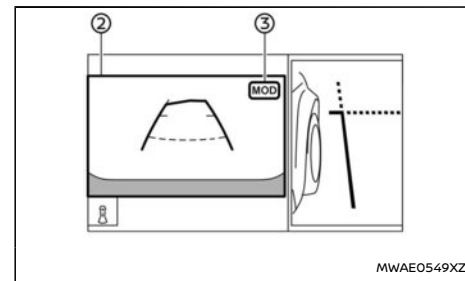

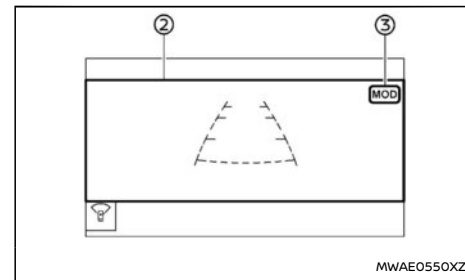

**Vista posteriore e vista anteriore laterale**



**Visuale panoramica-anteriore / visuale panoramica-posteriore**

Nella vista a volo d'uccello, il riquadro giallo ① viene visualizzato in ogni immagine della telecamera (anteriore, posteriore, destra, sinistra) in funzione del punto di rilevamento dell'oggetto in movimento.

Il riquadro giallo ② viene visualizzato per la vista anteriore, la vista posteriore, la vista panoramica anteriore e la vista panoramica posteriore.

L'icona MOD  viene visualizzata in verde nella vista in cui il sistema MOD è operativo. L'icona MOD grigia  viene visualizzata nella vista in cui il sistema MOD non è operativo.

Quando il sistema MOD è disattivato, l'icona MOD  non viene visualizzata.

### Attivazione e disattivazione del sistema MOD

È possibile attivare e disattivare il sistema MOD mediante il display informativo multifunzione. (Vedere "[Assistenza guidatore] (se in dotazione)" (pag.78).)

### Limitazioni del sistema MOD

#### **AVVERTIMENTO**

Di seguito sono elencate le limitazioni del sistema MOD. Se il veicolo non viene utilizzato conformemente a queste limitazioni di sistema, si potrebbero causare gravi lesioni o morte.

- Non usare il sistema MOD durante il traino di un rimorchio. Il sistema potrebbe non funzionare correttamente.
- Rumori eccessivi (per esempio, il volume dell'impianto audio, un finestrino aperto) possono disturbare il segnale acustico o coprirlo.
- L'efficienza del sistema MOD è soggetta a restrizioni dovute a condizioni ambientali e alla presenza di oggetti nei pressi del veicolo, per esempio:
  - Quando il contrasto tra lo sfondo e gli oggetti in movimento è troppo basso.

- Quando è presente una luce lampeggiante.
- Quando è presente una luce intensa, quale il faro di un altro veicolo o la luce del sole.
- Quando l'orientamento della telecamera non è quello consueto, ad esempio quando lo specchietto esterno è ripiegato
- Quando sull'obiettivo della telecamera sono presenti sporco, gocce d'acqua o neve.
- Quando la posizione degli oggetti in movimento nel display non è cambiata.

- Il sistema MOD potrebbe rilevare gocce d'acqua che scorrono sull'obiettivo della telecamera, fumo bianco che esce dalla marmitta, o ombre in movimento, ecc.
- Il sistema MOD potrebbe avere qualche problema di funzionamento a causa della velocità, direzione, distanza o forma degli oggetti in movimento.
- Se il vostro veicolo subisce danni alle parti in cui sono alloggiati le telecamere lasciandole disallineate o piegate, la zona di rilevamento potrebbe subire variazioni e il sistema MOD potrebbe avere delle difficoltà a rilevare correttamente gli oggetti.
- Quando la temperatura è estremamente alta o bassa, lo schermo potrebbe non

visualizzare chiaramente gli oggetti. Ciò non indica la presenza di un guasto.

#### NOTA:

L'icona MOD verde diventa arancione in uno dei seguenti casi.

- In caso di malfunzionamento del sistema.
- Quando la temperatura dei componenti raggiunge livelli elevati.
- Quando la telecamera della vista posteriore ha rilevato un'ostruzione.

Se l'icona resta accesa con luce arancione, fare controllare il sistema MOD. Per questo tipo di assistenza, si consiglia di rivolgersi al concessionario NISSAN o all'officina qualificata.

### Manutenzione del sistema

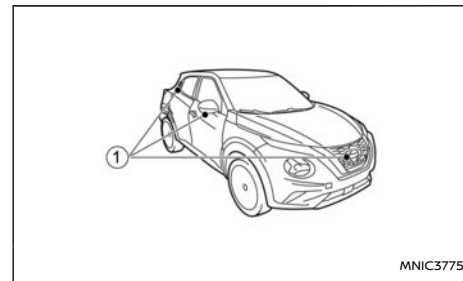

### ATTENZIONE

- Non usare alcol, benzina o diluenti per la pulizia della telecamera. Queste sostanze possono causare lo scolorimento.
- Non danneggiare la telecamera per non pregiudicare il funzionamento dello schermo.

In presenza di sporco, pioggia o neve su una qualsiasi delle telecamere ①, il sistema MOD potrebbe non funzionare correttamente. Pulire la telecamera con un panno inumidito con un detergente neutro diluito, quindi asciugare con un panno asciutto.

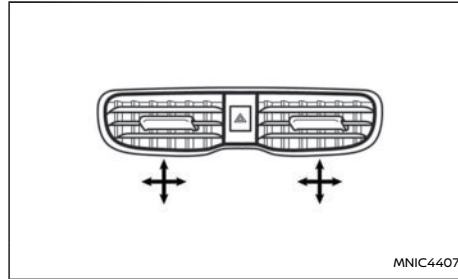

Regolazione della direzione del flusso d'aria

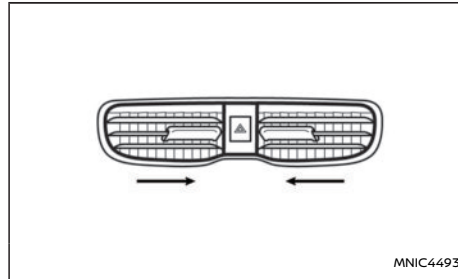

Bocchette chiuse - Nessun flusso d'aria

Regolare la direzione del flusso d'aria da ogni bocchetta muovendo la manopola centrale (alto/basso, sinistra/destra) fino ad ottenere la posizione desiderata.

Chiudere le bocchette facendo scorrere le manopole centrali l'una verso l'altra come mostrato.

Le bocchette laterali possono essere usate per sbrinare/disappannare i finestrini laterali.

### ⚠ AVVERTIMENTO

- Il riscaldamento e il climatizzatore funzionano solo quando il motore è in funzione.
- Non lasciare mai incustoditi nel veicolo bambini o adulti invalidi. Non lasciare incustoditi nel veicolo neanche animali domestici. potrebbero inavvertitamente azionare interruttori o comandi e rimanere coinvolti in gravi incidenti con possibili lesioni personali. Nelle giornate calde e soleggiate, la temperatura all'interno di un veicolo chiuso può salire a tal punto da provocare malesseri gravi o addirittura fatali a persone o animali.
- Non utilizzare la modalità di ricircolo aria per periodi di tempo prolungati, poiché l'aria all'interno dell'abitacolo potrebbe farsi viziata e i finestrini potrebbero appannarsi.
- Non agire sui comandi del riscaldamento e climatizzatore durante la marcia, in modo che si possa prestare la massima attenzione alle operazioni di guida.

Il riscaldamento e il climatizzatore funzionano quando il motore è acceso. La ventola dell'aria funziona quando il commutatore di avviamento è in posizione **ON** anche se il motore è spento.

### NOTA:

- Quando il climatizzatore è in funzione, l'acqua che si forma per condensazione all'interno del sistema viene evacuata sotto il veicolo. Pertanto la presenza di acqua sotto il veicolo rientra nella normalità.

- **Odori provenienti dall'interno e dall'esterno del veicolo possono annidarsi nel climatizzatore. Questi odori si introducono nell'abitacolo attraverso le bocchette di ventilazione.**
- **Quando si parcheggia il veicolo, usare i comandi del riscaldamento e climatizzatore per disattivare la modalità di ricircolo aria e permettere l'ingresso di aria fresca nell'abitacolo. In questo modo si eliminano in gran parte gli odori presenti all'interno del veicolo.**

I sensori, collocati sul quadro strumenti (A) e sotto il volante, contribuiscono a mantenere una temperatura costante. Non coprire i sensori e l'area circostante.

CONSIGLI PER L'USO (per il condizionatore automatico)

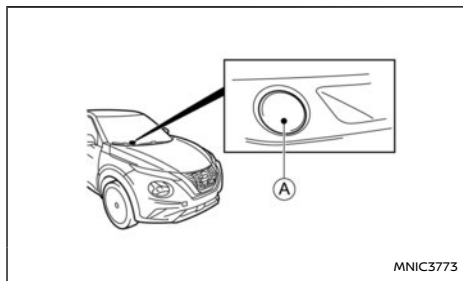

Quando la temperatura del refrigerante motore e la temperatura dell'aria esterna sono basse, potrebbe succedere che il flusso d'aria proveniente dalle bocchette a pavimento non funzioni. Tuttavia, questo non indica un guasto. Dopo che il liquido refrigerante si sarà riscaldato, le bocchette di ventilazione a pavimento riprenderanno a funzionare normalmente.

## CLIMATIZZATORE MANUALE

### Tipo A (senza sedili riscaldabili)

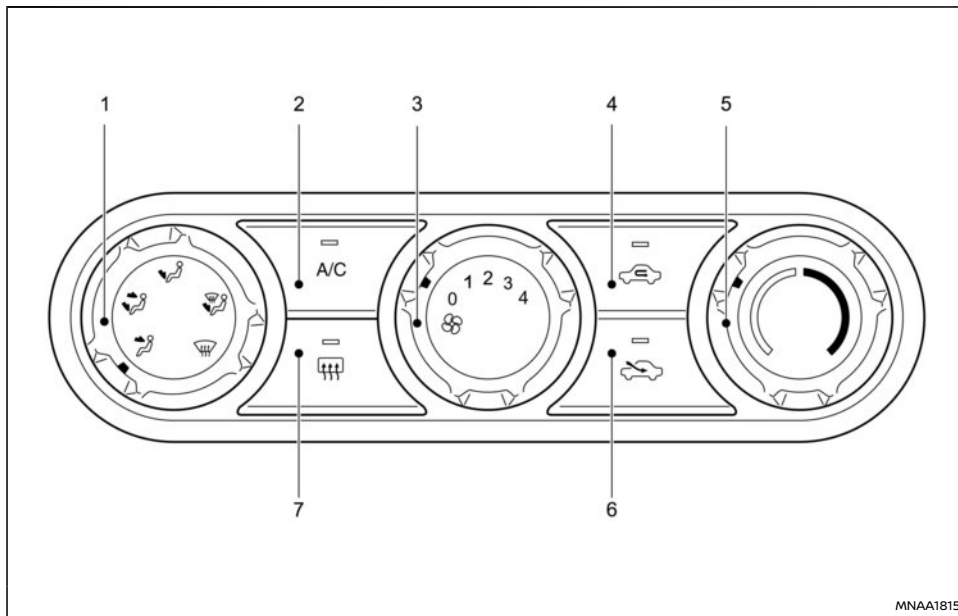

Tipo A (senza sedili riscaldabili)

- |  |   |
|--|---|
| 1. Manopola di regolazione flusso aria | 3. Regolazione della velocità di ventilazione<br>☸ manopola |
| 2. <A/C> (condizionatore d'aria)       | 4. Ricircolo aria 🚗 .                                       |

5. Manopola di regolazione temperatura
6. Circolazione aria esterna 🚗 .
7. Interruttore sbrinatori posteriori (vedere "Interruttore sbrinatori lunotto" (pag.102).)

Per spegnere il riscaldamento e il climatizzatore, ruotare la manopola di regolazione velocità di ventilazione ☸ in posizione OFF (0).

## Tipo B (con sedili riscaldabili)

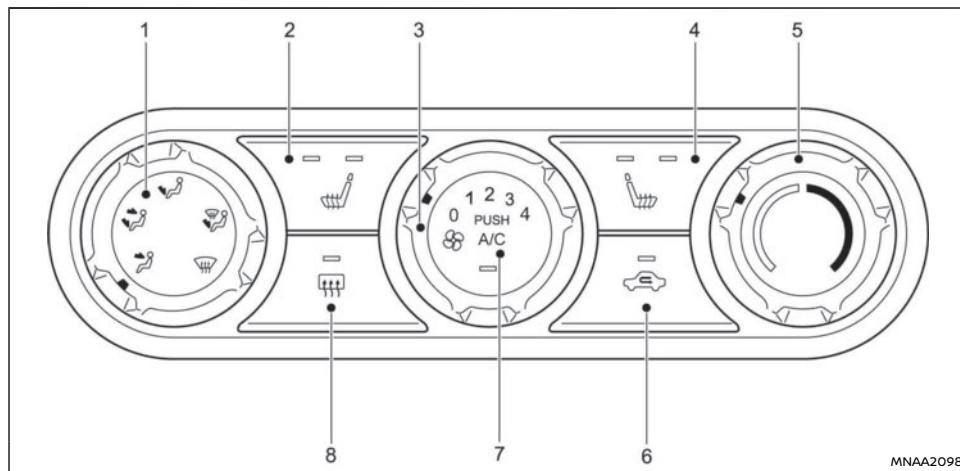

**Tipo B (con sedili riscaldabili)**

1. Manopola di regolazione flusso aria
  2. Pulsante sedile riscaldabile anteriore sinistro. Per ulteriori informazioni, vedere "Riscaldamento sedile (se in dotazione)" (pag.107).
  3. Manopola di regolazione velocità del ventilatore 🌀
  4. Pulsante sedile riscaldabile anteriore destro. Per ulteriori informazioni, vedere "Riscaldamento sedile (se in dotazione)" (pag.107).
  5. Manopola di regolazione temperatura
  6. Pulsante di circolazione aria esterna/riciclo aria 🔄
  7. **Pulsante <A/C>** (condizionatore d'aria)
  8. Interruttore sbrinatori lunotto posteriore (vedere "Interruttore sbrinatori lunotto" (pag.102).)
- Per spegnere il riscaldamento e climatizzatore, ruotare la manopola di regolazione velocità ventilatore 🌀 sulla posizione OFF (0).

## CLIMATIZZATORE AUTOMATICO

Tipo A (senza sedili riscaldabili e parabrezza riscaldabile Thermoaclear)

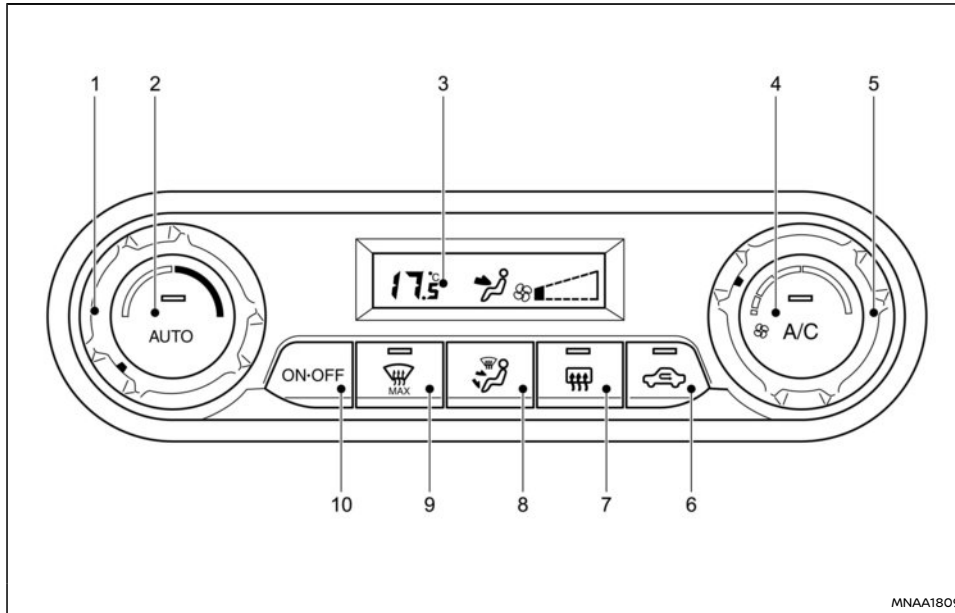

MNAA1809

Tipo A (senza sedili riscaldabili e parabrezza riscaldabile Thermoaclear)

- |  |   |
|--|---|
| 1. Manopola di regolazione temperatura | 3. Display                                |
| 2. Pulsante <AUTO>                     | 4. Pulsante <A/C> (condizionatore d'aria) |

5. Pulsanti di regolazione velocità ventilatore ( )
6. Pulsante riciccolo aria
7. Pulsante sbrinatori lunotto posteriore (vedere "Interruttore sbrinatori lunotto" (pag.102).)
8. Pulsante di regolazione flusso aria
9. Pulsante sbrinatori anteriori MAX
10. Pulsante <ON OFF>



## Tipo B (con sedili riscaldabili in parabrezza riscaldabile Thermaclear)

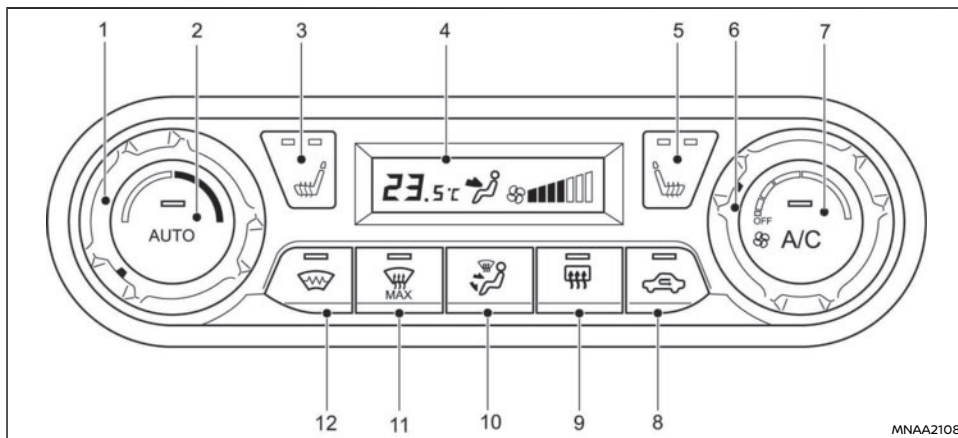

Tipo B (con sedili riscaldabili in parabrezza riscaldabile Thermaclear)

- |  |   |
|--|---|
| 1. Manopola di regolazione temperatura   | 7. Pulsante <b>&lt;A/C&gt;</b> (condizionatore d'aria)  |
| 2. Pulsante <b>&lt;AUTO&gt;</b>  | 8. Pulsante di riciclo aria   |
| 3. Pulsante sedile riscaldabile anteriore sinistro (vedere "Riscaldamento sedile (se in dotazione)" (pag.107).)) | 9. Pulsante sbrinatori lunotto posteriore   |
| 4. Display   | 10. Pulsante di regolazione flusso aria   |
| 5. Pulsante sedile riscaldabile anteriore destro (vedere "Riscaldamento sedile (se in dotazione)" (pag.107).))   | 11. Pulsante sbrinatori anteriore   |
| 6. Manopola di regolazione velocità ventilatore (  )   | 12. Pulsante parabrezza riscaldato Thermaclear (vedere "Parabrezza riscaldabile Thermaclear (se in dotazione)" (pag.102).)) |

## Funzionamento automatico (AUTO)

La modalità AUTO può essere usata tutto l'anno in quanto il sistema mantiene costanti automaticamente la temperatura, la distribuzione dell'aria e la velocità di ventilazione, dopo che la temperatura desiderata è stata impostata manualmente.

### Spegnimento del riscaldamento e climatizzatore:

(Modelli senza parabrezza riscaldato Thermaclear)  
Per spegnere il riscaldamento e climatizzatore, premere il pulsante **<ON OFF>** .

(Modelli con parabrezza riscaldato Thermaclear)  
Il pulsante del parabrezza riscaldato Thermaclear (se in dotazione) sostituisce il normale pulsante **<ON OFF>** del riscaldamento e climatizzatore. Per spegnere il sistema, ruotare la manopola di regolazione velocità di ventilazione sulla posizione più bassa, attendere circa 1 secondo quindi ruotarla ulteriormente sulla posizione OFF.

### Raffreddamento e riscaldamento con deumidificazione:

1. Premere il pulsante **<AUTO>** .
2. Se la spia A/C non si illumina, premere il pulsante **<A/C>** . (La spia luminosa A/C si accende.)
3. Girare la manopola della temperatura per impostare la temperatura desiderata.
4. Se la spia posta sul pulsante di riciclo dell'aria è accesa, premere il pulsante con la spia accesa per disattivare la modalità di riciclo aria.





Quando l'aria viene raffreddata rapidamente in

condizioni di caldo e umidità, è possibile che si formi una nebbiolina nell'aria che esce visibilmente dalle bocchette. Questo però non indica un malfunzionamento.

#### Riscaldamento (A/C OFF):

1. Premere il pulsante **<AUTO>** .
  2. Se la spia A/C si accende, premere il pulsante **<A/C>** . (La spia A/C si spegne.)
  3. Girare la manopola della temperatura per impostare la temperatura desiderata.
- Non impostare una temperatura inferiore alla temperatura dell'aria esterna. Potrebbe non essere possibile regolare opportunamente la temperatura.
  - Se i finestrini si appannano, utilizzare il riscaldamento con deumidificazione anziché il riscaldamento con A/C spento.

#### Sbrinamento/disappannamento con deumidificazione:

1. Premere il pulsante sbrinatori parabrezza  . (La  spia si illuminerà.)
  2. Girare la manopola della temperatura per impostare la temperatura desiderata.
- Per sbrinare rapidamente la superficie esterna del parabrezza, impostare la temperatura e la ventilazione al massimo.
  - Dopo che il parabrezza si sarà pulito, premere nuovamente il pulsante dello sbrinatori parabrezza  . (La spia luminosa si spegne.)
  - Quando si preme il pulsante dello sbrinatori parabrezza  il climatizzatore si accende automaticamente se la temperatura esterna è

superiore a  $-2^{\circ}\text{C}$  ( $28^{\circ}\text{F}$ ) per sbrinare il parabrezza. La modalità di ricircolo aria si disattiva automaticamente. Per accelerare il disappannamento del parabrezza, viene selezionata la modalità di circolazione aria esterna.

#### Funzionamento manuale

La modalità manuale può essere usata per impostare il riscaldamento e climatizzatore in base alle proprie necessità.

#### Spegnimento del riscaldamento e climatizzatore:

(Modelli senza parabrezza riscaldato Thermaclear) Per spegnere il riscaldamento e climatizzatore, premere il pulsante **<ON OFF>** .

(Modelli con parabrezza riscaldato Thermaclear) Il pulsante del parabrezza riscaldato Thermaclear (se in dotazione) sostituisce il normale pulsante **<ON OFF>** del riscaldamento e climatizzatore. Per spegnere il sistema, ruotare la manopola di regolazione velocità di ventilazione sulla posizione più bassa, attendere circa 1 secondo quindi ruotarla ulteriormente sulla posizione OFF.





#### Regolazione della velocità di ventilazione:

Ruotare la manopola di regolazione velocità di ventilazione. Ruotare la manopola in senso orario per aumentare la velocità di ventilazione. Ruotare la manopola in senso antiorario per diminuire la velocità di ventilazione.

Premere il pulsante **<AUTO>** per portare la velocità di ventilazione in modalità automatica.

#### Regolazione flusso aria:



Premere il pulsante di regolazione flusso aria per cambiare questa modalità.



-  L'aria esce dalle bocchette centrali e laterali.
-  L'aria esce dalle bocchette centrali e laterali e da quelle a pavimento.
-  L'aria esce principalmente dalle bocchette a pavimento.
-  L'aria esce dalle bocchette di sbrinatori e dalle bocchette a pavimento.
-  L'aria esce principalmente dalle bocchette di sbrinatori.

#### Regolazione della temperatura:

Girare la manopola della temperatura per impostare la temperatura desiderata. Ruotare la manopola in senso orario per aumentare la temperatura. Ruotare la manopola in senso antiorario per diminuire la temperatura.

#### Ricircolo aria:

Premere il pulsante di ricircolo aria  per fare circolare l'aria all'interno del veicolo. (La  spia si illuminerà.)

Premere il pulsante di ricircolo aria  di nuovo per convogliare aria dall'esterno nell'abitacolo. (La  spia si spegne.)

#### Regolazione automatica di aspirazione aria (se in dotazione):

Se la spia posta sul pulsante di ricircolo dell'aria  è accesa, tenere premuto il pulsante con la spia accesa (la spia lampeggerà due volte). Viene

impostata la modalità di regolazione automatica dell'immissione aria.

## MANUTENZIONE DEL CLIMATIZZATORE

### AVVERTIMENTO

**Il sistema di climatizzazione contiene refrigerante ad alta pressione. Per evitare lesioni personali, qualsiasi intervento di manutenzione al climatizzatore deve essere affidato esclusivamente ad un tecnico esperto dotato delle apparecchiature adeguate.**

Il sistema di climatizzazione nel vostro veicolo è stato caricato con un refrigerante ecologico.

**Questo refrigerante non danneggia lo strato di ozono della terra.** Può tuttavia contribuire, seppure in minima parte, all'effetto serra.

Gli interventi di manutenzione al climatizzatore del veicolo richiedono l'uso di apparecchiature di carica e lubrificanti specifici. L'uso di refrigeranti o lubrificanti impropri può provocare gravi danni al sistema di climatizzazione. (Vedere "Capacità e liquidi/lubrificanti raccomandati" (pag.397).)

Il concessionario NISSAN o le officine qualificate sono in grado di effettuare gli interventi di manutenzione al vostro sistema di climatizzazione ecologico.

## Filtro per climatizzatore

Il sistema di climatizzazione è dotato di un filtro che raccoglie pollini. Per garantire l'efficacia delle funzioni di riscaldamento, disappannamento e ventilazione del climatizzatore, sostituire il filtro secondo gli intervalli di manutenzione elencati nel

libretto di manutenzione, fornito separatamente. Per la sostituzione del filtro, contattare un concessionario NISSAN o un'officina qualificata.

Il filtro va sostituito quando si avverte una sensibile riduzione della quantità massima d'aria immessa, oppure quando i finestrini tendono ad appannarsi facilmente durante il funzionamento del riscaldamento o climatizzatore.

## SISTEMA AUDIO

### AVVERTIMENTO

**Non effettuare le regolazioni del sistema audio durante la guida.**

Il sistema audio funziona quando l'accensione viene portata in posizione **ACC** o **ON**. Se si desidera ascoltare la radio o i dispositivi collegati mentre il motore è spento, portare l'accensione in posizione **ACC**. **Non usare per prolungati periodi di tempo a motore spento.**

## PRECAUZIONI PER L'USO DEL SISTEMA AUDIO

### NOTA:

**Per i modelli dotati di sistema di navigazione, vedere le precauzioni per l'uso del sistema audio nel Libretto di uso del sistema di navigazione, fornito separatamente.**

## Radio

- La ricezione radio è influenzata dalla potenza del segnale dell'emittente, dalla distanza dalla stazione trasmittente, dalla presenza di edifici, ponti, montagne o altri ostacoli esterni. Le variazioni intermittenti nella qualità di ricezione sono normalmente causate da questi fattori esterni.
- L'uso di un telefono cellulare, all'interno o in prossimità del veicolo, può influire sulla qualità della ricezione radio.
- Per una ricezione ottimale, usare l'antenna.

## Porta di connessione USB (Universal Serial Bus)

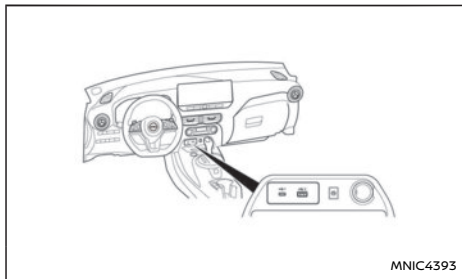

Guida a sinistra

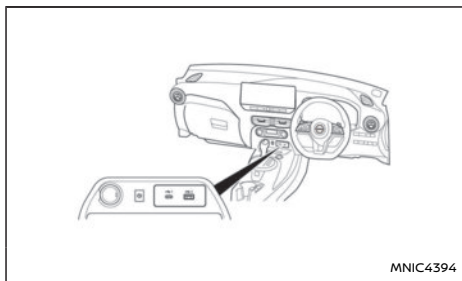

Guida a destra

### AVVERTIMENTO

**Non collegare, scollegare o usare il dispositivo USB durante la guida. Ciò potrebbe causare distrazioni. In caso di distrazione, è possibile perdere il controllo del veicolo e causare un incidente o gravi lesioni.**

### ATTENZIONE

- **Non forzare il dispositivo USB nella porta di connessione USB. Se si inserisce il dispositivo USB nella porta di connessione USB tenendolo inclinato o capovolto, si potrebbe danneggiare la porta. Accertarsi che il dispositivo USB sia inserito correttamente nella porta USB (alcuni dispositivi USB riportano un contrassegno come riferimento, assicurarsi che il contrassegno sia orientato nel senso giusto prima di introdurre il dispositivo).**
- **Quando si estrae il dispositivo USB dalla porta di connessione USB, fare attenzione a non afferrare il tappo di protezione della porta USB (se in dotazione). Altrimenti si potrebbe danneggiare sia la porta USB che il tappo di protezione della porta (se in dotazione).**
- **Non lasciare il cavo USB in un posto dove potrebbe essere tirato accidentalmente. In caso di strappo accidentale del cavo, la porta di connessione USB potrebbe essere danneggiata.**

Le prese USB si trovano nella consolle centrale sotto i comandi del riscaldamento e dell'aria condizionata.

Il veicolo non è dotato di dispositivo USB. I dispositivi USB dovrebbero essere acquistati a parte, secondo le necessità.

Questo sistema non può essere utilizzato per la formattazione di dispositivi USB. Per formattare un dispositivo USB, usare il personal computer.

Per motivi legislativi, in alcuni paesi il dispositivo USB per i sedili anteriori può riprodurre soltanto l'audio senza visualizzare il video, anche quando il veicolo è parcheggiato.

Il presente sistema supporta diversi dispositivi con attacco USB, dischi rigidi USB e iPod. Alcuni dispositivi USB potrebbero non essere supportati da questo sistema.

- I dispositivi USB partizionati potrebbero presentare qualche problema di riproduzione.
- Alcuni caratteri usati in altre lingue (cinese, giapponese, ecc.) potrebbero non essere visualizzati correttamente sullo schermo. In combinazione con un dispositivo USB, si consiglia pertanto l'uso di caratteri inglesi.

### Note generali in riferimento all'uso dei dispositivi USB:

Fare riferimento alle informazioni messe a disposizione dal produttore del dispositivo riguardo alle precauzioni per l'uso e la cura del dispositivo.

### Note per l'uso dell'iPod:

"Made for iPod", "Made for iPhone" e "Made for iPad" indicano che un accessorio elettronico è stato progettato specificamente per il collegamento con iPod, iPhone o iPad, rispettivamente, ed è stato certificato dallo sviluppatore per soddisfare gli standard delle prestazioni Apple.

Apple non è responsabile del funzionamento del dispositivo né della conformità agli standard normativi e di sicurezza.

Si noti che l'uso di questo accessorio con iPod, iPhone o iPad può influire sulle prestazioni del wireless.

iPad, iPhone, iPod, iPod classic, iPod Nano, iPod shuffle e iPod touch sono marchi commerciali di Apple Inc., registrati negli Stati Uniti e in altri paesi. Lightning è un marchio registrato di Apple Inc.

- Il sistema audio NISSAN supporta solo accessori certificati da Apple che portano il logo "Made for iPod/iPhone/iPad".
- Una connessione impropria dell'iPod può causare la visualizzazione di un segno lampeggiante sullo schermo. Accertarsi sempre che l'iPod sia stato connesso correttamente.
- L'iPod nano (di 1ª generazione), se viene collegato durante un'operazione di ricerca, rimarrà in modalità di avanzamento veloce o riavvolgimento. In questo caso, resettare manualmente l'iPod.
- L'iPod nano (di 2ª generazione) se viene disconnesso durante un'operazione di ricerca, rimarrà in modalità di avanzamento veloce o riavvolgimento.
- Quando si cambia la modalità di riproduzione usando l'iPod nano (di 2ª generazione) potrebbe venire visualizzato il titolo errato di un brano.
- Gli audiolibri potrebbero non essere riprodotti nello stesso ordine in cui compaiono sull'iPod.
- File video di grandi dimensioni potrebbero rallentare i tempi di risposta dell'iPod. Il display centrale del veicolo potrebbe momentaneamente oscurarsi per poi riprendere il regolare funzionamento.
- Se l'iPod seleziona automaticamente file video di grandi dimensioni mentre si trova in modalità di riproduzione casuale, il display centrale

del veicolo potrebbe momentaneamente oscurarsi per poi riprendere il regolare funzionamento.

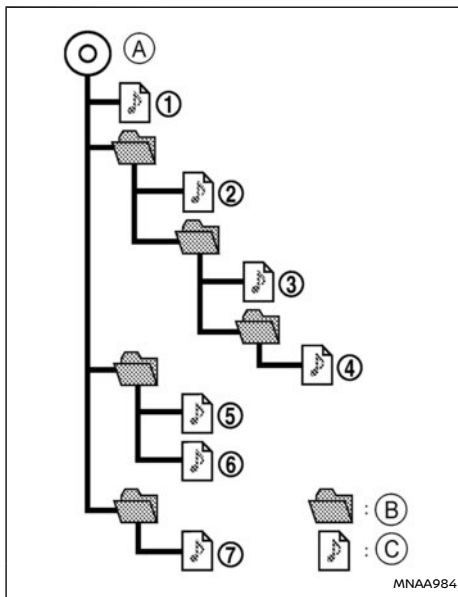

- (A) Cartella principale
- (B) Cartella
- (C) MP3/WMA

### Ordine di riproduzione:

L'ordine di riproduzione della musica contenuta nel dispositivo USB con file MP3/WMA è come indicato sopra.

- I nomi di cartelle che non contengono file MP3/WMA non vengono visualizzati sul display.
- Se c'è un file nel primo livello del dispositivo, viene visualizzata CARTELLA (FOLDER).
- L'ordine di riproduzione è l'ordine in cui i file sono stati registrati dal software di registrazione, pertanto possono non essere riprodotti nell'ordine desiderato.

Porta USB (Universal Serial Bus) posteriore di alimentazione (se in dotazione)

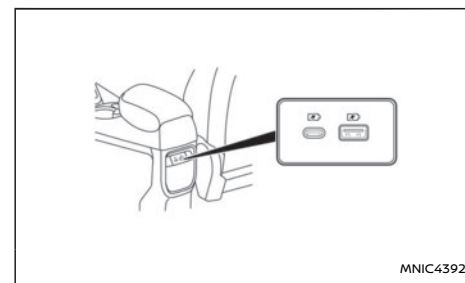

Porta USB posteriore di alimentazione (se in dotazione)

### AVVERTIMENTO

**Non collegare, scollegare o usare il dispositivo USB durante la guida. Ciò potrebbe causare distrazioni. In caso di distrazione, è possibile**

perdere il controllo del veicolo e causare un incidente o gravi lesioni.

### ATTENZIONE

- **Non forzare il dispositivo USB nella porta di connessione USB. Se si inserisce il dispositivo USB nella porta di connessione USB tenendolo inclinato o capovolto, si potrebbe danneggiare la porta. Accertarsi che il dispositivo USB sia inserito correttamente nella porta USB (alcuni dispositivi USB riportano un contrassegno come riferimento, assicurarsi che il contrassegno sia orientato nel senso giusto prima di introdurre il dispositivo).**
- **Quando si estrae il dispositivo USB dalla porta di connessione USB, fare attenzione a non afferrare il tappo di protezione della porta USB (se in dotazione). Altrimenti si potrebbe danneggiare sia la porta USB che il tappo di protezione della porta (se in dotazione).**
- **Non lasciare il cavo USB in un posto dove potrebbe essere tirato accidentalmente. In caso di strappo accidentale del cavo, la porta di connessione USB potrebbe essere danneggiata.**

È prevista una porta USB di alimentazione (se in dotazione) nella parte posteriore della console centrale/unità bracciolo.

Questa porta serve esclusivamente per l'alimentazione. Non può essere utilizzata per il trasferimento di dati.

La corrente di uscita massima della porta è 2,4 A. Tenere presente che la corrente d'uscita effettiva dipende dal dispositivo collegato alla porta. Il caricatore fornirà al dispositivo mobile collegato il valore di corrente appropriato in funzione del protocollo usato dal dispositivo.

### Letto Audio Bluetooth® (se in dotazione)

- Alcuni dispositivi audio Bluetooth® potrebbero non essere utilizzabili con questo sistema. Per informazioni dettagliate sui dispositivi audio Bluetooth® compatibili con questo sistema, contattare un concessionario NISSAN o un'officina qualificata.
- Prima di usare il sistema audio Bluetooth®, occorre procedere alla registrazione iniziale del dispositivo audio.
- Il funzionamento del sistema audio Bluetooth® può variare in funzione del dispositivo audio collegato. Prima dell'uso verificare la procedura di funzionamento.
- La riproduzione dell'audio Bluetooth® verrà messa in pausa in presenza delle seguenti condizioni. La riproduzione riprenderà dopo aver soddisfatto le seguenti condizioni.
  - durante l'utilizzo di un telefono con funzione vivavoce
  - durante il controllo di un collegamento con un cellulare
- L'antenna di bordo per le comunicazioni Bluetooth® è incorporata nel sistema. Non posizionare il dispositivo audio Bluetooth® in una zona circondata da parti metalliche, lontano dal sistema o in uno spazio ristretto

dove il dispositivo è costantemente a contatto con la carrozzeria o con il sedile. In caso contrario, potrebbero verificarsi un deterioramento della qualità del suono o interferenze di collegamento.

- Quando si crea un collegamento wireless Bluetooth® tra il sistema e il dispositivo audio Bluetooth®, la batteria del dispositivo potrebbe scaricarsi più rapidamente del solito.
- Questo sistema è compatibile con il profilo Bluetooth® AV (A2DP e AVRCP).

### ANTENNA

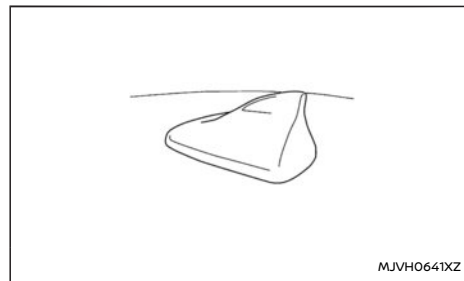

L'antenna di radioricezione è montata sulla parte posteriore del tetto del veicolo.

### ATTENZIONE

- **Quando si lava il veicolo, non orientare il getto d'acqua ad alta pressione direttamente sulla guarnizione dell'antenna. Ciò potrebbe danneggiare la guarnizione dell'antenna.**

- Quando si rimuove la neve dal tetto, non applicare una forza eccessiva all'antenna. Ciò può causare danni all'antenna e al pannello del tetto.
- Un eventuale accumulo di ghiaccio sull'antenna può influire negativamente sul funzionamento della radio. Rimuovere il ghiaccio per ripristinare la ricezione radio.
- Le prestazioni della radio possono risentire di bagagli sul tetto del veicolo che bloccano il segnale radio. Se possibile, non posizionare bagagli vicino all'antenna.

### AVVERTIMENTO

- Arrestare il veicolo in un luogo sicuro e azionare il freno di stazionamento prima di collegare il telefono cellulare al veicolo o di configurare il telefono connesso.
- Se non si è in grado di dedicare la massima attenzione alle operazioni di guida durante l'uso di Apple CarPlay, recarsi in un'area di sosta sicura e fermare il veicolo.
- Le leggi vigenti in alcune giurisdizioni possono porre restrizioni all'uso di alcune applicazioni e funzioni, ad esempio i social network e la messaggistica. Controllare le normative locali per eventuali requisiti.

### Apple CarPlay:

Con Apple CarPlay, il sistema di bordo può essere utilizzato come display per alcune delle funzioni dell'iPhone. Apple CarPlay introduce la funzione Siri che consente di eseguire operazioni tramite comandi vocali. Fare riferimento al Libretto di uso del sistema di navigazione e visitare il sito internet Apple per informazioni sulle funzioni disponibili e altri dettagli.

### Android Auto:

Con Android Auto, il sistema di bordo può essere utilizzato come display e controller per alcune delle funzioni del telefono Android. Android Auto supporta Talk to Google che consente di eseguire operazioni tramite comandi vocali. Fare riferimento al Libretto di uso del sistema di navigazione e visitare il sito internet Android Auto per informazioni sulle funzioni disponibili e altri dettagli.

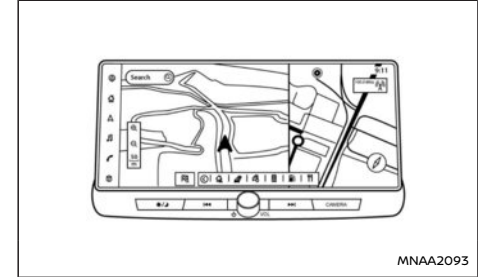

Per i dettagli, vedere il Libretto di uso NissanConnect, fornito separatamente.

- Online:
  - Andare a: <https://uqr.to/1mwjf>
  - O eseguire la scansione del codice QR



- Online:
  - Andare a: <https://uqr.to/1mwez>
  - O eseguire la scansione del codice QR



- Versione stampata: Contattare il concessionario Nissan o un'officina qualificata.

## INFORMAZIONI DI SICUREZZA

Questo sistema è progettato principalmente per aiutarvi a supportare una guida piacevole come descritto in questo manuale. Tuttavia, voi, il conducente, dovete utilizzare il sistema in modo sicuro e corretto. Le informazioni e la disponibilità dei servizi potrebbero non essere sempre aggiornate. Il sistema non sostituisce una guida sicura, corretta e legale.

Prima di utilizzare il sistema, si prega di leggere le seguenti informazioni sulla sicurezza. Utilizzare il sistema sempre secondo quanto descritto nel presente libretto.

### AVVERTIMENTO

- Per utilizzare il sistema, parcheggiare prima il veicolo in un luogo sicuro e inserire il freno di stazionamento. L'uso del sistema durante la guida può distrarre il conducente e portare a gravi incidenti.
- È necessario prestare la massima attenzione in ogni momento affinché si possa dedicare la piena attenzione alla guida del veicolo. Se il sistema non risponde immediatamente, vi preghiamo di avere pazienza e di mantenere lo sguardo sulla strada. Una guida disattenta può portare a un incidente con conseguenti gravi lesioni o morte.
- Non fare affidamento soltanto sulla guida del percorso (se in dotazione). Assicurarsi sempre che tutte le manovre di guida siano legali e sicure al fine di evitare incidenti.
- Non smontare né modificare questo sistema. Ciò potrebbe causare incidenti, incendi o scosse elettriche.
- Se si nota la presenza di oggetti estranei nel hardware del sistema, fuoriuscita di liquido sul sistema, fumo o odori sospetti, interrompere subito l'uso del sistema e contattare un concessionario NISSAN o un'officina qualificata. L'inosservanza di queste precauzioni può portare a incidenti, incendi o scosse elettriche.

### ATTENZIONE

- Alcune giurisdizioni possono avere leggi che limitano l'uso di schermi video durante la guida. Utilizzare questo sistema solo dove è legalmente consentito.
- Condizioni termiche estreme (temperature inferiori a  $-20^{\circ}\text{C}$  ( $-4^{\circ}\text{F}$ ) e superiori a  $70^{\circ}\text{C}$  ( $158^{\circ}\text{F}$ )) possono influire sulle prestazioni del sistema.
- Se colpito con oggetti duri o appuntiti, lo schermo del display potrebbe rompersi. In caso di rottura del display dello schermo, non toccarlo. Si potrebbero riportare lesioni.

#### NOTA:

Per evitare di scaricare la batteria, utilizzare NissanConnect solo quando il motore è stato avviato.

#### Modelli con NissanConnect Services:

In alcune regioni, NissanConnect Services potrebbe non essere disponibile. È necessario registrarsi a NissanConnect Services per poter utilizzare le funzioni correlate.

#### Comando del telefono vivavoce

### AVVERTIMENTO

- Usare il telefono soltanto dopo essersi fermati in un posto sicuro. Se si ha la necessità di usare il telefono durante la guida, esercitare estrema cautela affinché la massima attenzione possa essere prestata alle operazioni di guida.



- Se non si è in grado di dedicare l'attenzione necessaria alle operazioni di guida mentre si sta parlando al telefono, accostare al bordo della strada in un posto sicuro e fermare il veicolo prima di effettuare o di rispondere a una chiamata.

### ATTENZIONE

Per evitare di scaricare la batteria del veicolo, è consigliabile usare il telefono soltanto dopo aver avviato il sistema ibrido.

## Assistenza alla messaggistica vivavoce

### AVVERTIMENTO

- Usare la funzione di messaggistica dopo aver parcheggiato il veicolo in un luogo sicuro. Se occorre usare questa funzione durante la guida, bisogna essere estremamente prudenti in modo che la massima attenzione possa essere prestata alla gestione del veicolo.
- Le leggi vigenti in alcune giurisdizioni possono porre restrizioni all'uso della tecnologia "Text-to-Speech" (ossia la funzione di sintesi vocale). Controllare le normative locali in merito prima di utilizzare questa funzione.
- Le leggi vigenti in alcune giurisdizioni possono porre restrizioni all'uso di alcune applicazioni e funzioni, ad esempio i social network e la messaggistica. Controllare le normative locali per eventuali requisiti.
- Se non si è in grado di prestare la massima

attenzione alla gestione del veicolo durante l'uso della funzione di messaggistica, accostare al bordo della strada in un luogo sicuro e arrestare il veicolo.

### ATTENZIONE

Questa funzione è disabilitata se il dispositivo connesso non la supporta. Per maggiori informazioni e istruzioni, vedere il Manuale utente del telefono.

## Display a cristalli liquidi

Il display di quest'unità è del tipo a cristalli liquidi e deve essere maneggiato con cura.

### AVVERTIMENTO

**Non smontare il display. Alcuni componenti sono esposti a tensioni estremamente elevate. Un eventuale contatto può essere causa di gravi lesioni personali.**

### Manutenzione del display:

Per pulire il display, usare un panno morbido e asciutto. Se occorre una pulizia supplementare, usare un piccolo quantitativo di detergente neutro e un panno morbido. Non spruzzare acqua o detergente direttamente sullo schermo. Inumidire prima il panno, quindi strofinarlo sullo schermo.

### ATTENZIONE

- Pulire il display con l'interruttore di accensione o il pulsante di avviamento in posizione OFF. Se la pulizia del display viene effettuata mentre l'interruttore di accen-

sione o il pulsante di avviamento è in posizione ON, potrebbero verificarsi azionamenti involontari.

- Per pulire il display, evitare l'uso di panni ruvidi, alcool, benzina, diluenti, solventi o panni di carta impregnati con detergenti chimici. Questi prodotti possono rigare o deteriorare il pannello.
- Non spruzzare liquidi come acqua o profumo per auto sul display. Il contatto con i liquidi può causare il malfunzionamento del sistema.

## NAVIGAZIONE (se in dotazione)

Il sistema di navigazione è volto in primo luogo ad aiutarvi a raggiungere la destinazione. Il conducente, comunque, deve usare il sistema in modo sicuro e corretto. Le informazioni che riguardano le condizioni stradali, la segnaletica stradale e la disponibilità di certi servizi potrebbero talvolta non essere aggiornate. Questo sistema non esime il conducente da una guida sicura e nel rispetto delle norme stradali.

### AVVERTIMENTO

- Non fare affidamento soltanto sulla guida del percorso. Accertarsi che tutte le manovre di guida siano legali e sicure, in modo da evitare incidenti.
- Prima di modificare le condizioni del percorso, fermare il veicolo in un luogo sicuro. La modifica delle condizioni del percorso durante la guida può essere causa di incidenti.

- Le istruzioni audiovisive del sistema di navigazione sono fornite soltanto a titolo indicativo. Alcune indicazioni potrebbero infatti risultare inadeguate a seconda della situazione.
- Guidando lungo il percorso proposto, seguire sempre le norme del codice della strada (ad es. le strade a senso unico).

## PRECAUZIONI PER L'USO DEL SISTEMA AUDIO

### ATTENZIONE

- Per evitare di scaricare la batteria, utilizzare il sistema audio solo quando il sistema ibrido è stato avviato.
- Evitare che il sistema venga a contatto con acqua. La presenza di umidità eccessiva, per esempio in caso di liquidi rovesciati, può compromettere il buon funzionamento del sistema.
- Parcheggiare il veicolo in un luogo sicuro e azionare il freno di stazionamento per guardare i film sul display dello schermo a sfioramento.

## COME AGGIORNARE I DATI DELLA MAPPA (se in dotazione)

### AVVERTIMENTO

**PER EVITARE IL RISCHIO DI MORTE O LESIONI PERSONALI GRAVI DURANTE L'AGGIORNAMENTO DEL SOFTWARE DELLA MAPPA:**

Se si sceglie di parcheggiare il veicolo entro la portata di una connessione Wi-Fi (se in dotazione) o TCU (Telematics Control Unit) (se in dotazione), parcheggiarlo in un luogo sicuro e ben ventilato, all'aria aperta. Durante l'aggiornamento, se si sceglie di parcheggiare il veicolo, tenerlo in una zona ben ventilata per evitare l'esposizione al monossido di carbonio. Non respirare i gas di scarico, poiché contengono il monossido di carbonio, che è inodore e incolore. Il monossido di carbonio è estremamente tossico. Può portare alla perdita di conoscenza o morte.

zione) o TCU (Telematics Control Unit) (se in dotazione), parcheggiarlo in un luogo sicuro e ben ventilato, all'aria aperta. Durante l'aggiornamento, se si sceglie di parcheggiare il veicolo, tenerlo in una zona ben ventilata per evitare l'esposizione al monossido di carbonio. Non respirare i gas di scarico, poiché contengono il monossido di carbonio, che è inodore e incolore. Il monossido di carbonio è estremamente tossico. Può portare alla perdita di conoscenza o morte.

## AGGIORNAMENTO DEL SOFTWARE DI SISTEMA (se in dotazione)

### AVVERTIMENTO

**PER EVITARE IL RISCHIO DI MORTE O LESIONI PERSONALI GRAVI DURANTE L'AGGIORNAMENTO DEL SOFTWARE DI SISTEMA:**

Se si decide di parcheggiare il veicolo nell'area di servizio di una rete Wi-Fi (se in dotazione), parcheggiarlo in un luogo sicuro e ben ventilato, all'aria aperta. Durante l'aggiornamento, se si sceglie di parcheggiare il veicolo, tenerlo in una zona ben ventilata per evitare l'esposizione al monossido di carbonio. Non respirare i gas di scarico, poiché contengono il monossido di carbonio, che è inodore e incolore. Il monossido di carbonio è estremamente tossico. Può portare alla perdita di conoscenza o morte.

Come aggiornare mediante il menu di sistema

### AVVERTIMENTO

Per effettuare l'aggiornamento del software di sistema, parcheggiare prima il veicolo in un luogo sicuro.

## INFORMAZIONI NORMATIVE

Numero di omologazione radio e informazioni

Per l'Europa:

Il fabbricante, Robert Bosch Car Multimedia GmbH dichiara che il tipo di apparecchiatura radio è conforme alla direttiva 2014/53/UE.

Il testo completo della dichiarazione di conformità UE è disponibile al seguente indirizzo Internet:



Eventuali modifiche all'apparecchiatura radio o l'uso con altri accessori, componenti o software secondo quanto specificato renderà necessaria una nuova valutazione conformemente all'approvazione legale.

**Banda di frequenza**

2400 MHz - 2480 MHz

**Potenza irradiata (EIRP)**

Bluetooth < 10 mW

WLAN < 100 mW

### Consigli/Restrizioni

Antenna interna

Antenna interna non accessibile dall'utente. Qualsiasi modifica apportata dall'utente viola l'approvazione legale di questo prodotto.

### MARCHI COMMERCIALI



Apple, iPhone, iPod, e iPod touch sono marchi commerciali di Apple Inc., depositati negli Stati Uniti e in altri paesi. Apple CarPlay è un marchio commerciale di Apple Inc. L'uso del logo Apple CarPlay significa che l'interfaccia utente del veicolo è conforme agli standard prestazionali di Apple. Apple non è responsabile del funzionamento di questo veicolo né della conformità del medesimo agli standard normativi e di sicurezza. Tenere presente che l'uso di questo prodotto con iPhone o iPod può influire sulle prestazioni del wireless.



Bluetooth® è un marchio di fabbrica di Bluetooth SIG, Inc. e concesso in licenza a Robert Bosch GmbH e Clarion Co., Ltd.



HD Radio Technology prodotta su licenza di iBiquity Digital Corporation. Brevetti statunitensi e stranieri. Per i patenti fare riferimento a <http://dts.com/patents>. HD Radio, Artist Experience e i loghi HD, HD Radio e "ARC" sono marchi di fabbrica o marchi di fabbrica depositati di iBiquity Digital Corporation negli Stati Uniti e/o in altri paesi.

#### App Store

Apple e il logo Apple sono marchi commerciali di Apple Inc., depositati negli Stati Uniti e in altri paesi. App Store è un marchio di servizio di Apple Inc.

#### Siri

Siri è un marchio commerciale di Apple Inc., depositato negli Stati Uniti e in altri paesi.

#### Google/Android/Google Play/Android Auto

Google, Android, Google Play, Android Auto, e altri marchi sono marchi commerciali di Google LLC.

#### Google

Google è un marchio commerciale di Google Inc.

### LICENZE

#### Licenze software (Robert Bosch GmbH)

Licenze software Open Source

<http://oss.bosch-cm.com/nissan.html>

#### Licenze software (Clarion Co., Ltd.)

- Questo prodotto utilizza il codice sorgente di T-Kernel sotto la licenza T rilasciata dal forum TRON ([www.tron.org](http://www.tron.org)).
- Questo software è basato in parte sul lavoro del gruppo indipendente JPEG.
- Questo prodotto include software sviluppato dal progetto OpenSSL per l'uso nell'OpenSSL Toolkit.  
(<http://www.openssl.org/>)  
Copyright©1998 - The OpenSSL Project.  
Tutti i diritti sono riservati.
- Parti di questo software sono protette da copyright 1996-2002, 2006.  
Il progetto FreeType ([www.freetype.org](http://www.freetype.org)).  
Tutti i diritti sono riservati.
- Quest'unità include moduli software da concedere su licenza di GNU Licenza Pubblica Generica (GPL) o GNU Licenza Pubblica Generica Attenuata (LGPL) e altre licenze di Software Open Source.

È lecito redistribuirlo e/o modificarlo secondo i termini di ciascuna licenza Open Source.

Per ottenere il codice sorgente, fare riferimento al sito web seguente.

<https://www.clarion.com/us/en/opensource/nissan/index.html>

## VOLANTE MULTIFUNZIONE CON COMANDO AUDIO (se in dotazione)

Unità di controllo telematica (TCU)

<http://opensourceautomotive.com/IC/tZ7T3eE6AiV4>

PULSANTI DI CONTROLLO

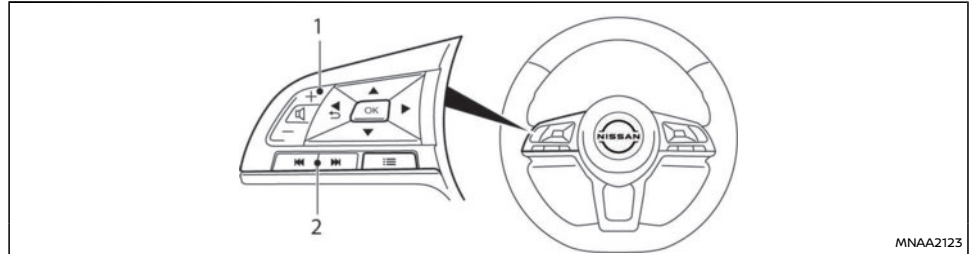

- ① Pulsanti volume
- ② Interruttore di sintonizzazione

Comando riproduzione (interruttore di sintonizzazione)

Premere il lato sinistro o destro dell'interruttore di sintonizzazione per selezionare un canale, brano, CD o cartella dall'elenco visualizzato sul display.

**RADIO:**

- Pressione prolungata lato sinistro/destro Canale di preselezione successivo o precedente
- Pressione breve lato sinistro/destro Stazione/canale successivo o precedente

**iPod (se in dotazione), dispositivo USB (se in dotazione) o audio Bluetooth® (se in dotazione):**

- Pressione breve lato sinistro/destro  
Brano successivo o inizio del brano in corso (o il brano precedente se si preme il pulsante subito dopo che si sia avviato il brano in corso)
- Pressione lunga lato sinistro/destro  
Avanti veloce o riavvolgimento.

**Interruttori di regolazione volume**

Premere l'interruttore di regolazione volume per alzare o abbassare il volume.

**MEMO**

# 5 Partenza e guida

Rodaggio .....	189	Guida in inverno .....	198
Prima di avviare il motore .....	189	Interruttore di accensione (se in dotazione) .....	199
Precauzioni in fase di avviamento e durante la guida .....	190	Bloccasterzo .....	199
Gas di scarico (monossido di carbonio) .....	190	Posizioni della chiave .....	199
Sistema di monitoraggio della pressione degli pneumatici (TPMS) (se in dotazione) .....	191	Sistema antifurto NISSAN (NATS) (se in dotazione) .....	199
Informazioni fornite dagli strumenti .....	194	Interruttore di accensione a pulsante (se in dotazione) .....	200
Attivazione .....	194	Precauzioni sul funzionamento dell'accensione a pulsante .....	200
Sensori TPMS nuovi e riposizionati (incluso il montaggio di ruote alternative) .....	194	Sistema Intelligent Key .....	200
Regolazione della pressione nominale del sistema TPMS .....	194	Posizioni dell'interruttore di accensione .....	200
Unità di pressione pneumatici .....	195	Spegnimento di emergenza del motore .....	201
Messaggio [Contr. pneu. freddo] .....	195	Bloccasterzo .....	202
Calibratura della temperatura TPMS .....	195	Batteria Intelligent Key scarica .....	202
Precauzioni nella guida su strada e fuoristrada .....	196	Avviamento del motore .....	203
Catalizzatore a tre vie .....	196	Modelli dotati di sistema Intelligent Key .....	203
Per prevenire danni .....	196	Modelli senza sistema Intelligent Key .....	204
Filtro antiparticolato benzina (GPF) (se in dotazione) .....	197	Guida del veicolo .....	205
Impianto turbocompressore .....	198	Guida con cambio manuale .....	205
Consigli per la guida .....	198	Guida con cambio automatico a doppia frizione (DCT - Dual Clutch Transmission) .....	206
Avviamento a motore freddo .....	198	Sistema Stop/Start (se in dotazione) .....	211
Caricamento dei bagagli .....	198	Funzionamento normale .....	211
Guida sul bagnato .....	198	Precauzioni .....	214
		Interruttore OFF del sistema Stop/Start .....	214

Risparmio ambientale .....	215	Cruise control (se in dotazione) .....	237
Sistema di avviso su angolo cieco (BSW)/Sistema Intelligent Blind Spot Intervention (se in dotazione) .....	215	Precauzioni per l'uso del cruise control .....	237
I sistemi BSW e Intelligent Blind Spot Intervention: .....	216	Operazioni del sistema cruise control .....	237
Funzionamento del sistema BSW .....	217	Limitatore di velocità (se in dotazione) .....	239
Funzionamento del sistema Intelligent Blind Spot Intervention .....	218	Funzionamento del limitatore di velocità .....	240
Precauzioni per l'uso del sistema BSW/Intelligent Blind Spot Intervention .....	220	Intelligent Cruise Control (ICC) e Assistenza sterzata (se in dotazione) (su veicoli con cambio manuale) .....	242
Situazioni di guida in presenza del sistema BSW/Intelligent Blind Spot Intervention .....	221	Panoramica del sistema ICC e Assistenza sterzata (veicoli con cambio manuale) .....	243
Manutenzione del sistema .....	224	Comandi del sistema ICC e Assistenza sterzata (veicoli con cambio manuale) .....	244
Sistema di avviso traffico trasversale posteriore (RCTA) (se in dotazione) .....	225	Display e indicatori del sistema ICC e Assistenza sterzata (veicoli con cambio manuale) .....	245
Funzionamento del sistema RCTA .....	226	Attivazione della modalità cruise control tradizionale (velocità fissa) (veicoli con cambio manuale) .....	246
Come attivare/disattivare il sistema RCTA .....	227	Intelligent Cruise Control (ICC) (veicoli con cambio manuale) .....	246
Limitazioni del sistema RCTA .....	228	Assistenza sterzata (se in dotazione) (veicoli con cambio manuale) .....	258
Sistema temporaneamente non disponibile .....	229	Modalità cruise control tradizionale (velocità fissa) (veicoli con cambio manuale) .....	264
Malfunzionamento del sistema .....	229	Limitatore di velocità (se in dotazione) .....	266
Manutenzione del sistema .....	230	ProPILOT Assist (se in dotazione) .....	269
Sistema di mantenimento corsia .....	230	Funzionamento del sistema ProPILOT Assist .....	270
Funzionamento del sistema di mantenimento corsia .....	231	Interruttori ProPILOT Assist .....	271
Come attivare/disattivare il sistema di mantenimento corsia .....	232	Display e indicatori del sistema ProPILOT Assist .....	272
Limitazioni del sistema di mantenimento corsia .....	233	Attivazione della modalità cruise control tradizionale (velocità fissa) di ProPILOT Assist .....	273
Sistema temporaneamente non disponibile .....	235	Uso del sistema ProPILOT Assist .....	273
Malfunzionamento del sistema .....	236	Sistema Intelligent Cruise Control (ICC) di ProPILOT Assist .....	275
Manutenzione del sistema .....	236	Assistenza sterzata di ProPILOT Assist .....	286



Modalità cruise control tradizionale (velocità fissa) di ProPILOT Assist .....	292	Sistema antibloccaggio freni (ABS) .....	320
Limitatore di velocità di ProPILOT Assist (se in dotazione) .....	294	Uso del sistema .....	320
Sistema Intelligent Emergency Braking (IEB) (se in dotazione) .....	296	Funzione di autodiagnosi .....	320
Sistema Intelligent Emergency Braking (IEB) (se in dotazione) (per EUROPA) .....	296	Funzionamento normale .....	320
Sistema Intelligent Emergency Braking (IEB) (se in dotazione) (per Hong Kong, Tahiti, Palestina, Nuova Caledonia, Marocco) .....	303	Sistema di controllo elettronico di stabilità (ESP) (se in dotazione) .....	321
Manutenzione del sistema .....	307	Disattivazione del controllo elettronico di stabilità (ESP) .....	322
Intelligent Driver Alertness (se in dotazione) .....	309	Controllo chassis .....	322
Funzionamento del sistema .....	309	Intelligent Trace Control .....	322
Come attivare/disattivare l'avviso del sistema		Intelligent Ride Control .....	323
Intelligent Driver Alertness .....	310	Assistenza alla partenza in salita (HSA) (se in dotazione) .....	324
Parcheggio .....	311	Modalità di guida (se in dotazione) .....	325
Sensori di parcheggio a ultrasuoni (se in dotazione) .....	313	Modalità di guida .....	325
Funzionamento .....	314	Assistenza alla segnaletica stradale (Tipo A) (se in dotazione) .....	326
Manutenzione .....	315	Funzionamento del sistema .....	326
Traino di un rimorchio .....	315	Come attivare/disattivare il sistema di assistenza alla segnaletica stradale (TSA) .....	329
Precauzioni d'uso .....	315	Sistema temporaneamente non disponibile .....	330
Pressione pneumatici .....	316	Malfunzionamento del sistema .....	331
Catene di sicurezza .....	316	Manutenzione .....	331
Freni del rimorchio .....	316	Come aggiornare i dati cartografici .....	331
Rilevamento rimorchio (se in dotazione) .....	316	Assistenza alla segnaletica stradale (tipo B) (se in dotazione) .....	333
Montaggio del dispositivo di accoppiamento .....	316	Funzionamento del sistema .....	333
Sicurezza del veicolo .....	317	Come attivare/disattivare il sistema di assistenza alla segnaletica stradale (TSA) .....	335
Servosterzo .....	318	Sistema temporaneamente non disponibile .....	336
Impianto frenante .....	319	Malfunzionamento del sistema .....	336
Precauzioni relative ai freni .....	319	Manutenzione .....	336

Guida nella stagione fredda .....	336
Batteria .....	337
Liquido refrigerante motore .....	337

Pneumatici .....	337
Attrezzature speciali per l'inverno .....	337
Protezione contro la corrosione .....	337

Per garantire in futuro l'affidabilità e l'economia della vettura nuova, si consiglia di attenersi alle raccomandazioni seguenti durante i primi 1.600 km (1.000 miglia). La mancata osservanza di queste raccomandazioni può ridurre la durata del motore oltre a compromettere le sue prestazioni.

- Evitare di mantenere una velocità costante per lunghi periodi di tempo, sia essa elevata o moderata.
- Non premere l'acceleratore a fondo corsa in nessuna marcia.
- Evitare le partenze brusche.
- Evitare il più possibile le frenate violente.
- Non trainare rimorchi per i primi 800 km (500 miglia).



### AVVERTIMENTO

**Le caratteristiche di guida del veicolo possono essere notevolmente modificate da un qualsiasi carico aggiuntivo (e dalla sua distribuzione) o dall'aggiunta di apparecchiature opzionali (gancio di traino, portapacchi sul tetto, ecc.). Adeguare lo stile di guida e la velocità alle condizioni di carico. In particolare, durante il trasporto di carichi pesanti, la velocità deve essere opportunamente ridotta.**

- Accertarsi che l'area intorno al veicolo sia sgombra.
  - Controllare il più frequentemente possibile il livello dei liquidi, quali olio motore, liquido refrigerante, liquido freni e frizione e liquido lavacrystallo, per esempio ad ogni rifornimento di carburante.
  - Effettuare un controllo visivo delle condizioni degli pneumatici. Verificare inoltre che siano gonfiati alla pressione corretta.
  - Gli elementi di manutenzione elencati nel capitolo "8. Manutenzione e operazioni a cura dell'utente" devono essere controllati periodicamente.
  - Controllare che tutti i finestrini e il vetro delle luci siano puliti.
  - Controllare che tutte le porte siano chiuse.
  - Regolare i sedili e i poggiatesta.
  - Regolare la posizione degli specchietti retrovisori esterni e di quello interno.
  - Allacciare la cintura di sicurezza e invitare tutti i passeggeri a fare altrettanto.
- Verificare il funzionamento delle spie di avvertimento/di controllo con l'interruttore di accensione in posizione ON.
  - Non appoggiare oggetti pesanti sul cruscotto o sulla cappelliera per evitare che provochino lesioni in caso di frenata brusca.
  - Se è previsto l'alcolock, seguire le istruzioni visualizzate sullo schermo.

## PRECAUZIONI IN FASE DI AVVIAMENTO E DURANTE LA GUIDA

### AVVERTIMENTO

- Non lasciare incustoditi nel veicolo bambini o adulti invalidi. Non lasciare da soli nel veicolo neppure animali domestici. Potrebbero ferirsi o provocare ferite ad altri azionando inavvertitamente il veicolo. Inoltre, nelle giornate molto calde e soleggiate, la temperatura all'interno di un veicolo chiuso può salire a tal punto da causare lesioni gravi o anche mortali a persone o animali.
- Per evitare che bagagli o pacchi scivolino in avanti durante le frenate, non ammucchiarli nella zona di carico superando l'altezza degli schienali.
- Ancorare il carico con corde o cinghie per impedirne lo spostamento.
- L'inosservanza delle istruzioni relative alla corretta posizione di seduta, riportate in "Sedili" (pag.18), può comportare lesioni anche gravi in seguito a incidenti o frenate improvvise.

### NOTA:

Se durante i primi pochi mesi dopo l'acquisto di una nuova vettura si dovessero sentire forti odori di Composti Organici Volatili (VOC) all'interno del veicolo, ventilare meticolosamente l'abitacolo. Aprire tutti i finestrini prima di entrare nel veicolo o quando si è a bordo vettura. Inoltre, quando la temperatura nell'abitacolo sale o quando il veicolo è parcheggiato alla luce diretta del sole per un certo periodo di tempo, disattivare la modalità di ricircolo aria

del condizionatore e/o aprire i finestrini per fare entrare sufficiente aria fresca nell'abitacolo.

GAS DI SCARICO (monossido di carbonio)

### AVVERTIMENTO

- Non respirare i gas di scarico, poiché contengono il monossido di carbonio, che è inodore e incolore. Il monossido di carbonio è un gas pericoloso che può provocare la perdita di conoscenza o addirittura la morte.
- Se si sospetta che fumi di scarico entrino nell'abitacolo, guidare a finestrini aperti e far controllare immediatamente il veicolo.
- Non lasciare il motore in funzione in ambienti chiusi, come ad esempio all'interno di un garage, per un periodo di tempo più lungo di quello strettamente necessario.
- Non parcheggiare il veicolo lasciandolo in moto per prolungati periodi di tempo.
- Durante la guida tenere chiuso la sponda posteriore, poiché i gas di scarico potrebbero entrare nell'abitacolo. Se per qualche motivo occorre guidare in questo modo, osservare le seguenti precauzioni.
  - 1) Aprire tutti i finestrini.
  - 2) Portare la modalità di ricircolo aria (  ) in posizione "OFF".
  - 3) Portare la velocità del ventilatore al massimo per far circolare l'aria.
- Se c'è la necessità di collegare dei fili

elettrici o altri giunti per cavi ad un rimorchio attraverso la guarnizione sulla carrozzeria, seguire attentamente le istruzioni del fabbricante per evitare l'entrata di monossido di carbonio nell'abitacolo.

- Quando il veicolo viene fermato all'aperto e il motore viene lasciato in funzione per un po' di tempo, attivare il ventilatore per immettere aria dall'esterno nel veicolo.
- In caso di aggiunta di pezzi di carrozzeria particolari o di altri equipaggiamenti a scopo ricreativo o altro, seguire le raccomandazioni della casa costruttrice per evitare che il monossido di carbonio penetri nell'abitacolo. (anche alcuni dispositivi come stufette, refrigeratori, riscaldatori, ecc. possono generare il monossido di carbonio).
- L'impianto di scarico e la carrozzeria devono essere ispezionati presso un concessionario NISSAN o un'officina autorizzata quando:
  - il veicolo viene sollevato per le operazioni di manutenzione.
  - Si sospetta che fumi di scarico entrino nell'abitacolo.
  - Si avverte un cambiamento nel suono prodotto dall'impianto di scarico.
  - Il veicolo è stato coinvolto in un incidente con danni all'impianto di scarico, al sottoscocca o alla parte posteriore del veicolo.

## SISTEMA DI MONITORAGGIO DELLA PRESSIONE DEGLI PNEUMATICI (TPMS) (se in dotazione)

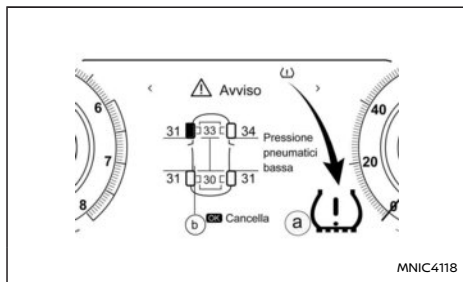

MNIC4118

- Ⓐ Spia di controllo TPMS
- Ⓑ Indicatore di posizione pneumatico TPMS

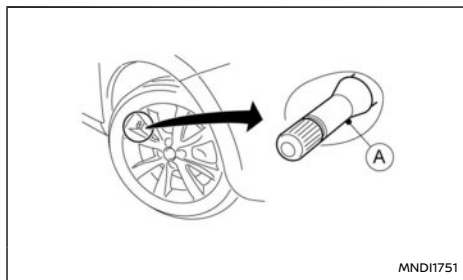

MNDI1751

- Ⓐ Valvola dello pneumatico con sensore

Il sistema di monitoraggio della pressione degli pneumatici è un sistema elettronico che controlla la pressione di gonfiaggio degli pneumatici delle quattro ruote durante la marcia del veicolo. In seguito a una perdita di pressione, il sistema avviserà il conducente tramite segnali visivi. Cia-

scun sensore TPMS Ⓐ è inserito all'interno di una ruota registrata e invia dati sulla pressione e sulla temperatura dell'aria di gonfiaggio tramite un segnale di radiofrequenza ad un ricevitore (centralina) presente all'interno del veicolo.

Tutti gli pneumatici, compreso quello di scorta (se in dotazione) dovrebbero essere controllati mensilmente quando sono freddi e gonfiati alla pressione prescritta raccomandata dal costruttore riportata sulla targhetta del veicolo, o sulla targhetta che indica le pressioni di gonfiaggio degli pneumatici. (Se il vostro veicolo è dotato di pneumatici con dimensioni diverse da quelle indicate sulla targhetta del veicolo o sulla targhetta che indica le pressioni di gonfiaggio degli pneumatici, sarà necessario stabilirne la corretta pressione di gonfiaggio.)

Il sistema di monitoraggio della pressione degli pneumatici (TPMS) controlla la spia TPMS Ⓐ, la quale si accende al rilevamento di una variazione significativa della pressione di uno o più pneumatici. Sul display informativo multifunzione appaiono inoltre un avviso e l'indicatore di posizione pneumatico Ⓑ per individuare lo pneumatico o gli pneumatici aventi una pressione bassa.



MNIC3832

Se ora si preme l'interruttore <OK> al volante, viene visualizzata un'altra schermata che riporta la pressione di tutti e quattro gli pneumatici.

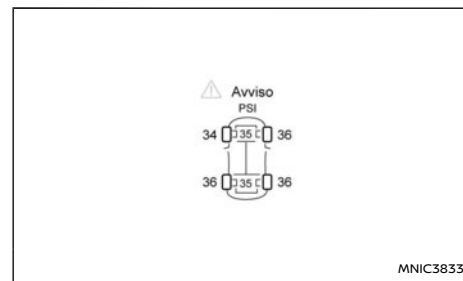

MNIC3833

Di conseguenza, in caso di illuminazione della spia TPMS, arrestare tempestivamente il veicolo in un luogo sicuro per controllare gli pneumatici, quindi gonfiarli alla pressione corretta. L'utilizzo del veicolo con uno pneumatico che ha subito una perdita di pressione porta al surriscaldamento

dello stesso alle alte velocità e infine allo scoppio dello pneumatico. Il sottogonfiaggio degli pneumatici porta inoltre ad un aumento dei consumi di carburante e all'usura irregolare del battistrada, il che potrebbe influire sulla maneggevolezza e le capacità di arresto della vettura.

#### NOTA:

**Bisogna tenere presente che il sistema TPMS non può sostituirsi ad una manutenzione appropriata degli pneumatici. È responsabilità del conducente fare in modo che la pressione degli pneumatici resti compresa nei valori prescritti, anche se un'eventuale perdita di pressione non è tale da provocare l'illuminazione della spia TPMS** 

In caso di funzionamento improprio del sistema, la spia TPMS lampeggia brevemente e quindi si accende ininterrottamente. Questa sequenza avrà luogo ad ogni avviamento del veicolo, fino a che il malfunzionamento non sarà stato eliminato (sensore TPMS mancante o guasto o sistema TPMS guasto). Quando la spia di avvertimento è accesa, è possibile che il sistema non sia in grado di rilevare o segnalare adeguatamente una bassa pressione degli pneumatici. I malfunzionamenti nel sistema TPMS possono verificarsi per diverse ragioni, compresa l'installazione di ruote o pneumatici sostitutivi o alternativi sul veicolo che impediscono il corretto funzionamento del sistema. Dopo la sostituzione di uno o più pneumatici o ruote sul veicolo, controllare pertanto sempre la spia TPMS per assicurarsi che gli pneumatici o le ruote sostitutive o alternative non abbiano com-

promesso in alcun modo il buon funzionamento del sistema TPMS.

- Il sistema TPMS non esegue il monitoraggio della pressione dello pneumatico di scorta.
- Il sistema TPMS si attiva solamente quando il veicolo supera la velocità di 25 km/h (16 miglia/h). Inoltre, il sistema potrebbe non essere in grado di rilevare una caduta improvvisa di pressione nello pneumatico (per esempio, foratura di uno pneumatico durante la guida).
- La spia TPMS potrebbe non spegnersi automaticamente una volta regolata la pressione degli pneumatici. **Dopo aver regolato la pressione dello pneumatico al valore raccomandato A FREDDO**, guidare il veicolo ad una velocità superiore a 25 km/h (16 MPH) per attivare il TPMS. Vedere "Sensori TPMS nuovi e riposizionati (incluso il montaggio di ruote alternative)" (pag.194).
- Successivamente a una variazione della temperatura esterna, la spia TPMS potrebbe accendersi anche se la pressione degli pneumatici è stata regolata correttamente. Quando gli pneumatici sono freddi, regolare nuovamente la loro pressione al valore a FREDDO raccomandato, quindi resettare il sistema TPMS.

Per ulteriori informazioni, vedere "Messaggio [Contr. pneu. freddo]" (pag.195).

#### AVVERTIMENTO

- **In caso di illuminazione della spia TPMS durante la guida:**
  - evitare le sterzate improvvise
  - evitare le brusche frenate
  - moderare la velocità del veicolo
  - accostare al bordo della strada in un luogo sicuro
  - arrestare il veicolo non appena possibile
- **Se si guida il veicolo con una pressione di gonfiaggio insufficiente, si rischia di danneggiare gli pneumatici in modo permanente mentre la probabilità di scoppio di uno pneumatico aumenta notevolmente. Si possono verificare gravi danni al veicolo che potrebbero portare a un incidente con gravi lesioni personali.**
- **Controllare la pressione di tutti e quattro gli pneumatici. Per far sì che si spenga la spia TPMS ("OFF"), regolare la pressione degli pneumatici alla pressione raccomandata A FREDDO, secondo le indicazioni riportate sulla targhetta degli pneumatici. In caso di foratura di uno pneumatico, sostituirlo con la ruota di scorta non appena possibile. (Vedere "Foratura di uno pneumatico" (pag.344) per la sostituzione di uno pneumatico forato).**
- **Quando si monta lo pneumatico di scorta o si sostituisce una ruota, il sistema TPMS non funzionerà e la spia TPMS lampeggerà per circa 1 minuto. Trascorso un minuto, la**

spia rimane accesa. Accertarsi di seguire tutte le istruzioni relative alla sostituzione della ruota e installare correttamente il sistema TPMS.

- La sostituzione degli pneumatici con pneumatici non specificati da NISSAN può compromettere il funzionamento corretto del sistema TPMS.
- Per riparare provvisoriamente uno pneumatico, si può usare il sigillante originale NISSAN per riparazioni di emergenza o un prodotto equivalente. Non iniettare nessun altro tipo di liquido o sigillante aerosol negli pneumatici, perché ciò potrebbe interferire sul buon funzionamento dei sensori di pressione.
- NISSAN raccomanda di usare esclusivamente il sigillante originale NISSAN per riparazioni di emergenza, in dotazione al veicolo. Sigillanti di altro tipo potrebbero danneggiare la guarnizione dello stelo della valvola con conseguente perdita d'aria dallo pneumatico. Dopo aver usato il sigillante per la riparazione di uno pneumatico, visitare tempestivamente un concessionario NISSAN o un'officina qualificata (per modelli dotati di kit di emergenza per pneumatici forati).

### ATTENZIONE

- Il sistema TPMS potrebbe presentare qualche problema di funzionamento quando le ruote sono munite di catene di sicurezza o quando le ruote sono sepolte dalla neve.

- Non applicare pellicole metallizzate o parti in metallo (antenna, ecc.) sui finestrini. Ciò può nuocere alla buona ricezione dei segnali inviati dai sensori di pressione, pregiudicando conseguentemente il funzionamento corretto del sistema TPMS.

Alcuni dispositivi e trasmettitori potrebbero interferire temporaneamente sul funzionamento del sistema TPMS e causare l'illuminazione della spia TPMS. Alcuni esempi sono:

- Attrezzature o dispositivi elettrici che usano radiofrequenze simili e che si trovano in prossimità del veicolo.
- Un trasmettitore impostato a radiofrequenze simili che viene utilizzato all'interno o in prossimità del veicolo.
- Un computer (o equipaggiamento simile) o convertitore DC/AC che viene utilizzato all'interno o in prossimità del veicolo.
- Se i dispositivi che trasmettono disturbi elettrici sono collegati all'alimentazione 12V del veicolo.
- Quando si gonfiano gli pneumatici e si controlla la pressione dello pneumatico, fare attenzione a non piegare le valvole.
- Utilizzare per le valvole dei tappi originali NISSAN che rispettino le specifiche dei tappi di serie.
- Non utilizzare per le valvole dei tappi in metallo.

- Montare correttamente i tappi delle valvole. Senza i tappi, le valvole e i sensori di pressione potrebbero essere danneggiati.
- Quando si lasciano in deposito le ruote o si montano pneumatici diversi, fare attenzione a non danneggiare le valvole e i sensori.
- Quando si devono sostituire gli pneumatici perché usurati o vecchi, sostituire lo stelo della valvola del sensore TPMS (compresi la spia e il tappo della valvola) e la vite (se in dotazione). La vite (se in dotazione) va montata correttamente applicando una coppia di  $1,4 \pm 0,1$  N.m. I sensori TPMS possono invece essere riutilizzati.
- Fare attenzione quando si usa apparecchiature per il gonfiaggio di pneumatici dotate di tubo dell'aria rigido, poiché l'effetto leva applicato dal lungo ugello può danneggiare il gambo della valvola.

## INFORMAZIONI FORNITE DAGLI STRUMENTI

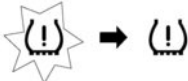
Spia(e) TPMS	Possibile causa	Intervento raccomandato
	Bassa pressione degli pneumatici	Gonfiare lo(gli) pneumatico(i) alla pressione corretta
	In una o più ruote non viene rilevato il sensore originale NISSAN del sistema TPMS	Controllare se i sensori TPMS sono presenti. In assenza di sensori, aggiungere un sensore TPMS originale NISSAN
	Interferenze sulla comunicazione radio tra i sensori TPMS delle ruote e la centralina TPMS a causa di fattori esterni.	Allontanarsi dall'area delle interferenze
	Malfunzionamento di componenti del sistema TPMS	Se il problema persiste, contattare un concessionario NISSAN o un'officina qualificata

### ATTIVAZIONE

All'inserimento dell'accensione (ON). Non appena il veicolo si mette in moto, la pressione degli pneumatici viene monitorata.

### SENSORI TPMS NUOVI E RIPOSIZIONATI (incluso il montaggio di ruote alternative)

Si consiglia di far eseguire la registrazione di un nuovo sensore TPMS o della nuova posizione del sensore presso un concessionario NISSAN.

È anche possibile registrare il sensore da sé osservando la procedura riportata di seguito:

#### Procedura:

1. Cambiare la posizione dello pneumatico o far montare un sensore TPMS nuovo.
2. Controllare la pressione degli pneumatici a FREDDO ed eseguire la calibratura della temperatura. Vedere "Calibratura della temperatura TPMS" (pag.195).
3. Guidare il veicolo per alcuni minuti a una velocità compresa tra 25 (16 miglia/h) e 100 km/h (64 miglia/h). La posizione e l'ID del sensore TPMS verranno rilevati automaticamente.

#### NOTA:

**In presenza di una delle condizioni seguenti, il sistema TPMS potrebbe non essere sincronizzato correttamente:**

- Quando le condizioni del fondo stradale sono scadenti
- La centralina TPMS non riceve i dati corretti dai sensori di pressione degli pneumatici
- Quando si marcia a una velocità inferiore a 25 km/h (16 miglia/h)
- Quando si marcia a una velocità superiore a 100 km/h (64 miglia/h)
- Durante forti accelerazioni
- Durante forti rallentamenti
- Nel traffico discontinuo o ingorghi stradali

#### REGOLAZIONE DELLA PRESSIONE NOMINALE DEL SISTEMA TPMS

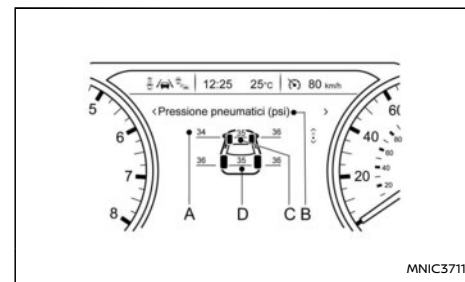

Display da 7 pollici



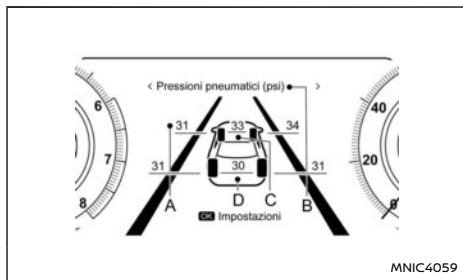

Display a schermo intero

- Ⓐ Pressione pneumatici
- Ⓑ Unità di pressione pneumatici
- Ⓒ Pressione anteriore prestabilita
- Ⓓ Pressione posteriore prestabilita

Usando il veicolo quando è estremamente carico, gli pneumatici devono essere gonfiati alla "Pressione di gonfiaggio a veicolo carico" indicata sulla targhetta pneumatici.

È possibile regolare il sistema TPMS nel display informativo multifunzione per impostare la pressione nominale alla "Pressione di gonfiaggio a veicolo carico" indicata sulla targhetta pneumatici. Vedere "Impostazioni" (pag.77). Per regolare la pressione nominale, usare gli interruttori al volante per selezionare il menu [Impostazioni], seguito da [Pressioni pneumatici]. Selezionare [Target anteriore] e [Target posteriore] e impostare la pressione desiderata.

Le pressioni nominali del sistema TPMS verranno visualizzate al centro degli assali anteriore e

posteriore sulla schermata TPMS del display informativo multifunzione.

## UNITÀ DI PRESSIONE PNEUMATICI

Le unità visualizzate dal sistema TPMS possono essere selezionate usando il display informativo multifunzione. Selezionare il menu [Impostazioni], seguito da [Pres. pneumatici]. Selezionare [Unità] e scegliere l'unità desiderata.

## MESSAGGIO [CONTR. PNEU. FREDDO]

Se la pressione degli pneumatici sale oltre la pressione nominale durante una condizione di bassa pressione degli pneumatici, sul display informativo multifunzione viene visualizzato il messaggio [Contr. pneu. freddo].

Vedere "Impostazioni" (pag.77).

### NOTA:

**Anche se la pressione è superiore alla pressione nominale preimpostata, il colore giallo dell'avviso pressione indica che la pressione dello pneumatico è effettivamente troppo bassa. La pressione degli pneumatici aumenta durante la guida. Controllare la pressione degli pneumatici a pneumatici freddi.**

## CALIBRATURA DELLA TEMPERATURA TPMS

La pressione degli pneumatici è influenzata dalla temperatura interna dello pneumatico; la temperatura dello pneumatico aumenta durante la marcia del veicolo. Per poter monitorare accuratamente eventuali perdite d'aria dallo pneumatico e per prevenire falsi avvisi del sistema TPMS a causa di sbalzi di temperatura, il sistema TPMS

utilizza sensori di temperatura integrati negli pneumatici per effettuare calcoli per la compensazione della temperatura.

Raramente potrebbe essere necessario dover ricalibrare la temperatura di riferimento del sistema TPMS usando il display informativo multifunzione. Vedere "Impostazioni" (pag.77). Quest'operazione dovrebbe essere eseguita soltanto quando la pressione effettiva degli pneumatici è stata regolata, mentre la temperatura ambiente attuale è notevolmente diversa dalla temperatura di calibrazione attuale.

Per iniziare la calibrazione della temperatura TPMS, usare gli interruttori al volante per selezionare il menu [Impostazioni] seguito da [Pressioni pneumatici]. Selezionare [Reset avvio]. Mentre il processo di calibrazione è attivo, il messaggio: [Reset avvio] verrà visualizzato nel display informativo multifunzione.

## PRECAUZIONI NELLA GUIDA SU STRADA E FUORISTRADA

**I fuoristrada presentano un rischio di cappottamento maggiore rispetto ad altri tipi di veicoli.**

Rispetto alle utilitarie, i fuoristrada presentano una maggiore altezza da terra per poter essere impiegati in un'ampia varietà di applicazioni su strada e fuoristrada. Questo determina un baricentro più alto rispetto alle utilitarie tradizionali. La maggiore distanza da terra offre il vantaggio di una migliore visibilità, permettendo così di vedere in anticipo eventuali ostacoli. Tuttavia, questo tipo di veicolo non può fare le curve alla stessa velocità di un veicolo convenzionale a due ruote motrici (2WD) tanto quanto una vettura sportiva slanciata non è progettata per offrire delle prestazioni soddisfacenti nella guida fuoristrada. Se possibile, evitare le curve a gomito e le manovre brusche, soprattutto ad alta velocità. Come avviene con altri veicoli di questo tipo, l'uso improprio di questa vettura può causare la perdita di controllo o il cappottamento. In caso di cappottamento, una persona che non indossa la cintura di sicurezza è maggiormente esposta al rischio di lesioni rispetto ad una persona che la indossa.

## CATALIZZATORE A TRE VIE

Il catalizzatore a tre vie è un dispositivo di controllo delle emissioni, installato nell'impianto di scarico. All'interno del convertitore, i gas di scarico vengono bruciati a temperature elevate per ridurre gli effetti inquinanti.

### ATTENZIONE

- **I gas e l'impianto di scarico sono molto caldi. Tenersi lontani dal tubo di scappamento e non avvicinarvi materiali infiammabili quando il motore è acceso.**
- **Non fermare né parcheggiare la vettura su materiali infiammabili quali erba secca, stracci o carta, poiché possono prendere fuoco facilmente.**
- **Quando si parcheggia la vettura, accertarsi che persone o materiali infiammabili stiano lontani dal tubo di scappamento.**

### PER PREVENIRE DANNI

#### ATTENZIONE

- **Usare SOLTANTO BENZINA SENZA PIOMBO, e in particolare dal tipo raccomandato. Per maggiori dettagli, vedere "Capacità e liquidi/lubrificanti raccomandati" (pag.397).**
- **Non usare benzina che contiene piombo. La benzina con piombo danneggia irrimediabilmente il catalizzatore a tre vie.**

**I depositi provenienti da questo tipo di carburante compromettono gravemente la capacità del catalizzatore a tre vie di ridurre gli effetti inquinanti.**

- **Sottoporre il motore a regolare manuten-**

**zione. Malfunzionamenti nell'impianto d'accensione, nel sistema d'alimentazione ad iniezione o nell'impianto elettrico possono causare un flusso di miscela troppo ricca, che provoca il surriscaldamento della marmitta.**

- **Evitare di usare il veicolo quando la quantità di carburante rimasta nel serbatoio è minima. L'esaurimento del carburante potrebbe provocare accensioni intermittenti e irregolari e danneggiare il catalizzatore a tre vie.**
- **Non proseguire la marcia in caso di accensioni intermittenti e irregolari, se si riscontrano cali insoliti delle prestazioni del motore oppure in condizioni di esercizio anomale. Fare controllare tempestivamente il veicolo da un concessionario NISSAN o un'officina qualificata.**
- **Non far girare il motore a regimi elevati durante la fase di riscaldamento.**
- **Non spingere o trainare il veicolo per avviare il motore.**

## FILTRO ANTIPARTICOLATO BENZINA (GPF) (se in dotazione)

Se il vostro veicolo è dotato di motore a benzina, potrebbe essere montato un filtro antiparticolato benzina (GPF) quale parte del sistema di controllo delle emissioni.

I filtri GPF filtrano le particelle di carbonio dai gas di scarico, abbattendo in tal modo le emissioni di particelle di polveri sottili nell'ambiente.

In condizioni normali di guida, gli agglomerati di residui carboniosi nel GPF vengono bruciati regolarmente, eliminando così le particelle di carbonio dal filtro. In questo modo, il GPF viene "rigenerato" e torna alla piena operatività per filtrare le particelle di carbonio dai gas di scarico come previsto.

### ATTENZIONE

- I gas e l'impianto di scarico sono molto caldi. Tenersi lontani dal tubo di scappamento e non avvicinarvi materiali infiammabili quando il motore è acceso.
- Non fermare né parcheggiare la vettura su materiali infiammabili quali erba secca, stracci o carta, poiché possono prendere fuoco facilmente.
- Quando si parcheggia la vettura, accertarsi che persone o materiali infiammabili stiano lontani dal tubo di scappamento.
- In determinate condizioni meno favorevoli, il filtro GPF potrebbe saturarsi/intasarsi, essendo tali condizioni un impedimento alla rigenerazione automatica del filtro. In questo caso, un messaggio sarà visualizzato nel display informativo multifunzione e la spia di avaria motore (MIL - arancione) o la spia di avvertimento avaria motore

**(MWL - rossa) potrebbe accendersi (sebbene ci possano essere altri malfunzionamenti relativi alla gestione motore che causa l'illuminazione di questa spia). Inoltre, la saturazione/intasamento del filtro GPF potrebbe portare a una riduzione delle prestazioni del motore e a una limitazione del regime motore.**



Manutenzione  
filtro antipart.

- Quando viene visualizzato il messaggio [Manutenzione filtro allo scarico Vedere libretto di uso], guidare il veicolo a una velocità non inferiore a 50 km/h (30 miglia/h) purché le condizioni legali e di sicurezza lo consentano, con uso delicato del pedale dell'acceleratore, fino a quando il messaggio non viene più visualizzato.
- Se la spia MIL o MWL si accende per qualunque ragione, o se il messaggio di avviso [Manutenzione filtro allo scarico Vedere libretto di uso] appare nel display informativo multifunzione, rivolgersi al più presto a un concessionario NISSAN o un'officina qualificata. La continuazione della guida con la spia MIL/MWL accesa

**potrebbe portare a danni al sistema di controllo delle emissioni.**

Cosa si può fare per prevenire la saturazione/intasamento del filtro GPF:

- Evitare i brevi viaggi ripetuti e frequenti durante i quali il motore non riesce a raggiungere la normale temperatura d'esercizio.
- Guidare il veicolo regolarmente a velocità superiori a 60 km/h per un periodo di tempo prolungato (oltre 30 minuti).

L'impianto turbocompressore utilizza l'olio motore per la lubrificazione e il raffreddamento dei suoi componenti rotanti. La turbina del turbocompressore gira a velocità elevata e può quindi raggiungere temperature estremamente alte. È essenziale che l'olio che fluisce attraverso l'impianto turbocompressore sia sempre pulito. Un'improvvisa interruzione nell'alimentazione dell'olio può causare un'anomalia nel turbocompressore.

Per garantire prestazioni ottimali e una lunga durata del turbocompressore è fondamentale osservare la procedura di manutenzione seguente.

### ATTENZIONE

- **Cambiare l'olio del motore a turbocompressore secondo quanto prescritto. Per maggiori informazioni vedere il Libretto di manutenzione e garanzia, fornito separatamente.**
- **Usare soltanto l'olio motore del tipo raccomandato. Vedere "Capacità e liquidi/lubrificanti raccomandati" (pag.397).**
- **Se il motore è rimasto in funzione per molto tempo a regimi elevati, farlo girare al minimo per alcuni minuti prima di spegnerlo.**
- **Non accelerare mandando su di giri il motore subito dopo l'avviamento.**

Per la vostra sicurezza e comodità, è fondamentale adottare uno stile di guida adeguato alle circostanze. In qualità di conducente, dovete sapere come adattare il vostro stile di guida a qualsiasi tipo di circostanza.

### AVVIAMENTO A MOTORE FREDDO

Poiché, quando il motore è freddo, il suo regime al minimo è più alto, fare particolare attenzione nella scelta della marcia durante la fase di riscaldamento dopo l'avviamento del motore.

### CARICAMENTO DEI BAGAGLI

I carichi e la loro distribuzione nonché l'aggiunta di accessori (ganci di traino, portapacchi sul tetto, ecc.) alterano sensibilmente la maneggevolezza della vettura. Adattare di conseguenza lo stile di guida e la velocità.

### GUIDA SUL BAGNATO

- Evitare partenze, accelerazioni e frenate brusche.
- Evitare bruschi cambi di direzione o di corsia.
- Mantenere una maggiore distanza di sicurezza dal veicolo che precede.
- Se la strada è ricoperta di pozzanghere, rivoli d'acqua, ecc. **MODERARE LA VELOCITÀ** per evitare il cosiddetto aquaplaning (cioè il galleggiamento del pneumatico su un velo d'acqua) che causa slittamenti e perdita di controllo della vettura. Questo fenomeno si può verificare con maggiore facilità quando il battistrada dello pneumatico è notevolmente consumato.

### GUIDA IN INVERNO

- Guidare in sicurezza.
- Evitare partenze, accelerazioni o frenate improvvise.
- Evitare bruschi cambi di direzione o di corsia.
- Evitare sterzate brusche.
- Mantenere una maggiore distanza di sicurezza dal veicolo che precede.

## INTERRUTTORE DI ACCENSIONE (se in dotazione)

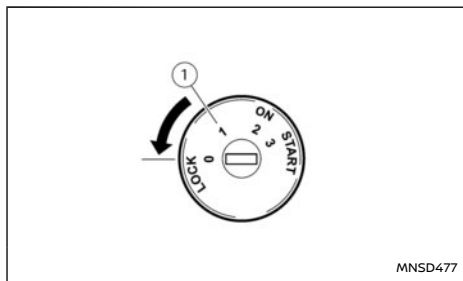

① OFF

### **⚠ AVVERTIMENTO**

**Non estrarre mai la chiave né girare l'interruttore di accensione in posizione LOCK durante la marcia. Così facendo, lo sterzo si blocca e il conducente potrebbe perdere il controllo del veicolo. Ciò può risultare in gravi danni al veicolo o lesioni personali.**

### **ATTENZIONE**

**Utilizzare le utenze elettriche con il motore in funzione, per non correre il rischio di scaricare la batteria del veicolo. Se è necessario utilizzare accessori mentre il motore non è in funzione, non utilizzarli a lungo e non utilizzare più accessori elettrici contemporaneamente.**

L'interruttore comprende un dispositivo antifurto bloccasterzo.

## BLOCCASTERZO

Per bloccare lo sterzo, girare l'interruttore di accensione in posizione LOCK, estrarre la chiave dal blocchetto di accensione, quindi girare lo sterzo in senso orario. Per sbloccare lo sterzo, inserire la chiave nell'interruttore e girarla delicatamente, muovendo contemporaneamente il volante verso destra e verso sinistra.

La chiave di accensione può essere estratta solo con l'interruttore in posizione LOCK (posizione normale di parcheggio) (0).

## POSIZIONI DELLA CHIAVE

### LOCK (posizione normale di parcheggio) (0)

La chiave di accensione può essere rimossa solo in questa posizione.

Lo sterzo può essere bloccato solo in questa posizione.

### OFF/ACC (accessori)/ (1)

Si spegne il motore senza bloccare lo sterzo. In questa posizione si attivano gli accessori elettrici, ad esempio l'autoradio, quando il motore non è acceso.

### ON (posizione normale di funzionamento) (2)

In questa posizione si attivano il sistema di accensione e gli accessori elettrici.

## START (3)

Si attiva il motorino di avviamento e il motore entra in funzione. Non appena il motore si è acceso, rilasciare immediatamente la chiave di accensione; tornerà automaticamente alla posizione ON.

### NOTA:

**Per veicoli dotati di sistema Stop/Start:**

**Quando il motore si spegne automaticamente per intervento del sistema Stop/Start, si può continuare ad usare l'interruttore di accensione nella maniera consueta.**

**Al termine di un viaggio, girare l'accensione su OFF per evitare che la batteria si scarichi. Il sistema Stop/Start non spegne automaticamente l'accensione.**

## SISTEMA ANTIFURTO NISSAN (NATS) (se in dotazione)

Il sistema antifurto NISSAN (NATS)\* ha la funzione di immobilizzare il veicolo, cioè di impedirne la partenza in caso di avviamento senza la chiave registrata NATS.

\* Immobilizzatore

Se non si riesce ad avviare il motore mediante l'Intelligent Key del sistema NATS, girare la manopola di accensione su LOCK, attendere 5 secondi e riportarla nuovamente su START per ritentare l'avviamento.

Per ulteriori informazioni, vedere "Sistema antifurto NISSAN (NATS) (se in dotazione)" (pag.135).

## INTERRUTTORE DI ACCENSIONE A PULSANTE (se in dotazione)

### PRECAUZIONI SUL FUNZIONAMENTO DELL'ACCENSIONE A PULSANTE

#### AVVERTIMENTO

Non agire sull'interruttore di accensione a pulsante durante la marcia, tranne in caso di emergenza. (Il motore si ferma quando l'interruttore di accensione viene premuto 3 volte consecutive in rapida successione o viene tenuto premuto per più di 2 secondi.) Se il motore si ferma mentre il veicolo è in marcia, potrebbe verificarsi un incidente con gravi lesioni.

Prima di azionare l'accensione a pulsante:

- Spostare la leva del cambio in posizione N (folle) o premere il pedale frizione (per modelli con cambio manuale (MT)).
- Spostare la leva del cambio in posizione P (parcheggio) (per modelli con cambio (DCT) automatico).

### SISTEMA INTELLIGENT KEY

Il sistema Intelligent Key è in grado di azionare l'interruttore di accensione senza dover prendere la chiave dalla tasca o dalla borsa. L'ambiente e/o le condizioni operative possono influire sul funzionamento del sistema Intelligent Key.

#### ATTENZIONE

- Accertarsi di portare con sé l'Intelligent Key quando si mette in funzione il veicolo.
- Quando si scende dal veicolo, non lasciare a bordo l'Intelligent Key.

- Se l'Intelligent Key è troppo distante dal conducente, il veicolo potrebbe non avviarsi.
- Se la batteria del veicolo è scarica, l'interruttore di accensione non potrà essere spostato dalla posizione "LOCK", e con il bloccasterzo inserito, non sarà possibile muovere lo sterzo. Caricare la batteria non appena possibile (vedere "Avviamento con cavi" (pag.353).)

### Raggio d'azione

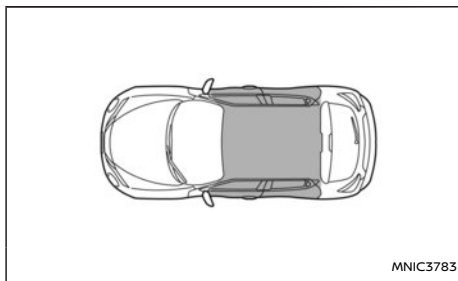

L'Intelligent Key può essere usata per far partire il veicolo soltanto quando si trova nel raggio d'azione specificato ①, come illustrato.

Quando la batteria dell'Intelligent Key è quasi scarica o quando onde radio potenti sono presenti nell'area, il raggio d'azione del sistema Intelligent Key si restringe e si possono verificare problemi di funzionamento.

Quando l'Intelligent Key si trova nel raggio d'azio-

ne, è possibile per chiunque, persino per colui che non ha con sé l'Intelligent Key, premere l'interruttore di accensione per far partire il motore.

- Il vano bagagli non è compreso nel raggio d'azione, tuttavia l'Intelligent Key potrebbe anche funzionare.
- Riponendo l'Intelligent Key sul quadro strumenti, nel cassetto portaoggetti, nella tasca sulla porta o in un angolo dell'abitacolo, si potrebbero verificare problemi di funzionamento.
- Lasciandola fuori dal veicolo in prossimità delle porte o dei finestrini, l'Intelligent Key potrebbe invece funzionare.

### POSIZIONI DELL'INTERRUTTORE DI ACCENSIONE

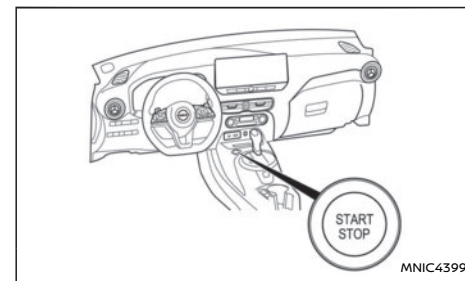

Guida a sinistra

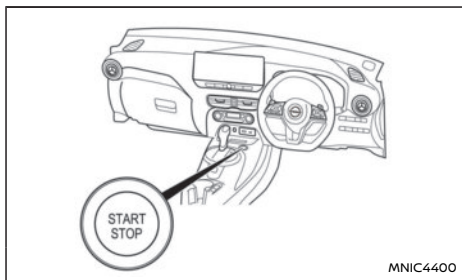

Guida a destra

Premendo l'interruttore di accensione senza premere il pedale freno, l'interruttore di accensione si illumina:

Premere la parte centrale dell'interruttore di accensione:

- Una volta per portarlo nella posizione "ON".
- Due volte per portarlo nella posizione "OFF".

La posizione "LOCK" sarà automaticamente attivata all'apertura o la chiusura di una porta con l'interruttore in posizione "OFF".

Alcuni indicatori e avvisi relativi al funzionamento vengono visualizzati sul display informativo multifunzione. Vedere "Display informativo multifunzione" (pag.74).

**Posizione ON (posizione normale di funzionamento)**

In questa posizione si attivano il sistema di accensione e gli accessori elettrici.

### Sistema salvabatteria:

La posizione "ON" dell'accensione prevede una funzione salvabatteria. Se il veicolo non è in funzione, l'accensione dopo un certo periodo di tempo passa automaticamente alla posizione "OFF".

La funzione salvabatteria sarà sospesa se si cambia la posizione dell'interruttore di accensione.

### ATTENZIONE

**Utilizzare le utenze elettriche con il motore in funzione, per non correre il rischio di scaricare la batteria del veicolo. Se è necessario utilizzare accessori mentre il motore non è in funzione, non utilizzarli a lungo e non utilizzare più accessori elettrici contemporaneamente.**

**Posizione LOCK (posizione normale di parcheggio)**

L'interruttore di accensione e il bloccasterzo possono essere bloccati soltanto in questa posizione.

L'interruttore di accensione si blocca quando si apre o si chiude una porta con l'accensione disinserita.

### Cambio (DCT) automatico:

Quando si preme l'interruttore di accensione sulla posizione "OFF", accertarsi che la leva del cambio sia in posizione P (parcheggio).

La leva del cambio può essere spostata dalla posizione P (parcheggio) se l'interruttore di accensione è in posizione "ON" e il pedale freno è premuto.

Se la batteria del veicolo è scarica, l'accensione a

pulsante non può essere spostata dalla posizione "LOCK".

### Posizione OFF

Quando bisogna spegnere il motore, l'interruttore di accensione va portato in posizione OFF. Le spie incorporate nell'interruttore di accensione sono spente.

### Posizione ACC

Con il veicolo in posizione P (parcheggio), l'Intelligent Key con sé e l'accensione portata da "ON" a "OFF", si può continuare a usare la radio per un certo periodo di tempo, oppure finché non si apre la porta del conducente.

Trascorso un determinato periodo di tempo, funzioni quali la radio, il navigatore e il sistema telefonico vivavoce Bluetooth® possono essere riavviate fino a 30 minuti premendo il pulsante di accensione-spegnimento, la manopola di regolazione volume o il pulsante di blocco sul telecomando.

### SPEGNIMENTO DI EMERGENZA DEL MOTORE

Per spegnere il motore durante la guida in una situazione di emergenza, effettuare la procedura seguente:

- Premere rapidamente l'accensione a pulsante per 3 volte consecutive in meno di 1,5 secondi, oppure
- Tenere premuta l'accensione a pulsante per più di 2 secondi.

## BLOCCASTERZO

L'interruttore di accensione prevede un dispositivo bloccasterzo antifurto.

### Per bloccare lo sterzo

1. Premere l'interruttore di accensione su "OFF", posizione in cui l'indicatore di posizione dello stesso interruttore non si accende.
2. Aprire o chiudere la porta. L'interruttore di accensione ritorna alla posizione "LOCK".
3. Ruotare lo sterzo 1/6 di giro verso destra o verso sinistra partendo dalla posizione di marcia rettilinea.

### Per sbloccare lo sterzo

Premere l'interruttore di accensione in posizione "ACC", lo sterzo verrà automaticamente sbloccato.

#### ATTENZIONE

- Se la batteria del veicolo è scarica, l'accensione a pulsante non potrà essere spostata dalla posizione "LOCK".
- Se l'interruttore di accensione non si sposta dalla posizione "LOCK", premerlo di nuovo e contemporaneamente stertare leggermente a destra e a sinistra.

## BATTERIA INTELLIGENT KEY SCARICA

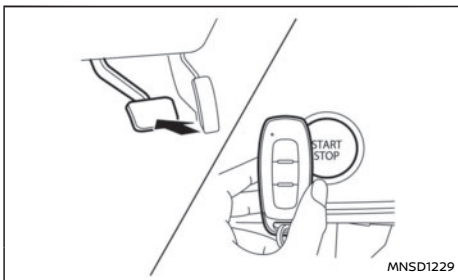

Se la batteria dell'Intelligent Key è scarica, oppure condizioni ambientali interferiscono con il funzionamento dell'Intelligent Key, avviare il motore secondo la procedura seguente:

1. Spostare la leva del cambio in posizione P (parcheggio) (modelli con cambio (DCT) automatico) o N (folle) (modelli con cambio manuale).
2. Premere fermamente il pedale freno.
3. Premere a fondo il pedale frizione (modelli MT)
4. Sforare l'interruttore di accensione con l'Intelligent Key, come illustrato in figura. (viene emesso un segnale acustico.)
5. Premere l'interruttore di accensione abbassando allo stesso tempo il pedale freno entro 10 secondi dall'emissione del segnale acustico. Il motore si avvia.

Dopo aver eseguito il passaggio 4, quando si preme l'interruttore di accensione senza abbassa-

re il pedale freno, l'interruttore di accensione passa alla posizione "ON".

#### NOTA:

- Premendo l'interruttore di accensione in posizione "ACC" o "ON" o avviando il motore mediante le procedure di cui sopra, la spia di avvertimento del sistema Intelligent Key potrebbe iniziare a lampeggiare con una luce gialla (sul quadro strumenti), anche se si trova a bordo del veicolo. Ciò non indica la presenza di un guasto.
- Se la spia di avvertimento del sistema Intelligent Key nel quadro strumenti lampeggia con una luce verde, sostituire la batteria non appena possibile. (Vedere "Sostituzione della batteria della chiave con telecomando/Intelligent Key" (pag.382).)



# AVVIAMENTO DEL MOTORE

## MODELLI DOTATI DI SISTEMA INTELLIGENT KEY

1. Prima di avviare il motore, accertarsi che il freno di stazionamento sia azionato e il veicolo sia bloccato.

### 2. Modelli con cambio manuale:

Portare la leva del cambio in folle (N), premere a fondo il pedale della frizione e avviare il motore.

### Modelli con cambio (DCT) automatico:

Spostare la leva del cambio in posizione P (parcheggio), premere e tenere premuto il pedale freno durante l'avviamento del motore.

**Il motorino di avviamento funziona solo con la leva del cambio nella posizione appropriata.**

**Bisogna portare con sé l'Intelligent Key (se in dotazione) quando si entra nel veicolo per azionare l'interruttore di accensione.**

3. Per avviare il motore:

- Modelli MT - tenere premuto il pedale frizione e/o premere il pedale freno, quindi premere l'interruttore di accensione.
- Modelli con cambio automatico (DCT) - premere il pedale freno, quindi premere l'interruttore di accensione. Se si cerca di avviare il motore con la leva del cambio in folle (N) senza premere il pedale freno, il motore non si avvia e il messaggio [Selezione posiz. P] apparirà sul display informativo multifunzione.

4. Non appena il motore si è avviato, non agire più sull'interruttore di accensione. Se il motore si avvia ma non gira, ripetere la procedura illustrata sopra.

### NOTA:

#### Modelli con motore a benzina:

- Se risulta molto difficile avviare il motore in presenza di temperature estremamente basse o durante il riavviamento, premere leggermente il pedale dell'acceleratore (circa 1/3 della corsa) senza rilasciarlo e azionare il motorino di avviamento. Rilasciare l'interruttore di accensione e il pedale dell'acceleratore non appena si avvia il motore.
- Se risulta molto difficile avviare il motore perché allagato, premere a fondo il pedale dell'acceleratore senza rilasciarlo. Far girare il motorino di avviamento per cinque o sei secondi. Dopo aver azionato il motorino di avviamento, rilasciare il pedale dell'acceleratore. Avviare il motore senza abbassare il pedale acceleratore, premendo l'interruttore di accensione. Quando il motore si è avviato, rilasciare l'interruttore. Se il motore si avvia ma non gira, ripetere la procedura illustrata sopra.

### ATTENZIONE

- Quando il motore si è avviato, rilasciare immediatamente l'interruttore di accensione.
- Non azionare il motorino di avviamento

**per più di 15 secondi per volta. Se il motore non si avvia, rilasciare l'interruttore di accensione e attendere 10 minuti prima di riprovare l'avviamento, altrimenti il motorino di avviamento potrebbe essere danneggiato.**

- Se occorre avviare il motore con una batteria ausiliaria e i cavi di accoppiamento, seguire attentamente le istruzioni e le precauzioni contenute nel capitolo "6. In caso di emergenza".

5. Dopo l'avviamento, lasciare girare al minimo il motore per almeno 30 secondi per riscaldarlo. Guidare a velocità moderata per un breve tratto, soprattutto in presenza di bassa temperatura.

### ATTENZIONE

**Non lasciare incustodito il veicolo mentre il motore è in fase di riscaldamento.**

6. Per spegnere il motore:

- Modelli con cambio manuale: azionare il freno di stazionamento e portare l'interruttore di accensione in posizione "OFF".
- Modelli con cambio (DCT) automatico: portare la leva del cambio in posizione P (parcheggio), azionare il freno di stazionamento e premere l'interruttore in posizione "OFF".

7. Il bloccasterzo si innesta quando l'accensione è su off e viene aperta o chiusa una porta.

## MODELLI SENZA SISTEMA INTELLIGENT KEY

1. Prima di avviare il motore, accertarsi che il freno di stazionamento sia azionato e il veicolo sia bloccato.
2. **Modelli con cambio manuale:**  
Portare la leva del cambio in folle (N), premere a fondo il pedale della frizione e avviare il motore.  
**Modelli con cambio (DCT) automatico:**  
Spostare la leva del cambio in posizione P (parcheggio), premere e tenere premuto il pedale freno durante l'avviamento del motore.  
**Il motorino di avviamento funziona solo con la leva del cambio nella posizione appropriata.**
3. Sterzare da sinistra a destra per liberare il blocco dell'accensione e, contemporaneamente, portare l'interruttore di accensione in posizione ON.
4. Con il piede sul pedale del freno, **e non sul pedale dell'acceleratore**, avviare il motore girando l'interruttore di accensione in posizione START. Se si cerca di avviare il motore con la leva del cambio in folle (N) senza premere il pedale freno, il motore non si avvia e il messaggio [Selezione posiz. P] apparirà sul display informativo multifunzione.
5. Non appena il motore si è avviato, non agire più sull'interruttore di accensione. Se il motore si avvia ma non gira, ripetere la procedura illustrata sopra.

### NOTA:

- Se risulta molto difficile avviare il motore in presenza di temperature estremamente basse o durante il riavviamento, premere leggermente il pedale dell'acceleratore (circa 1/3 della corsa) senza rilasciarlo e azionare il motorino di avviamento. Rilasciare l'interruttore di accensione e il pedale dell'acceleratore non appena si avvia il motore.
- Se risulta molto difficile avviare il motore perché allagato, premere a fondo il pedale dell'acceleratore senza rilasciarlo. Far girare il motorino di avviamento per cinque o sei secondi. Dopo aver azionato il motorino di avviamento, rilasciare il pedale dell'acceleratore. Avviare il motore senza premere il pedale dell'acceleratore, girando l'interruttore di accensione in posizione START. Quando il motore si è avviato, rilasciare l'interruttore. Se il motore si avvia ma non gira, ripetere la procedura illustrata sopra.

### ATTENZIONE

- Quando il motore si è avviato, rilasciare immediatamente l'interruttore di accensione.
- Non azionare il motorino di avviamento per più di 15 secondi per volta. Se il motore non si avvia, girare l'interruttore di accensione sulla posizione "OFF" e attendere 10 secondi prima di avviarlo nuovamente, evitando così eventuali danni al motorino.
- Se occorre avviare il motore con una

batteria ausiliaria e i cavi di accoppiamento, seguire attentamente le istruzioni e le precauzioni contenute nel capitolo "6. In caso di emergenza".

6. Dopo l'avviamento, lasciare girare al minimo il motore per almeno 30 secondi per riscaldarlo. Guidare a velocità moderata per un breve tratto, soprattutto in presenza di bassa temperatura.

### ATTENZIONE

Non lasciare incustodito il veicolo mentre il motore è in fase di riscaldamento.

7. Per spegnere il motore:
  - Modelli con cambio manuale: azionare il freno di stazionamento e portare l'interruttore di accensione in posizione "OFF".
  - Modelli con cambio (DCT) automatico: portare la leva del cambio in posizione P (parcheggio), azionare il freno di stazionamento e portare l'interruttore di accensione in posizione "OFF".
8. Ruotare il volante verso sinistra per bloccarlo.

## GUIDA CON CAMBIO MANUALE

### ATTENZIONE

- **Non scalare marcia bruscamente su strade sdruciolevoli. Si potrebbe altrimenti perdere il controllo del veicolo.**
- **Evitare di mandare il motore in fuorigiri in fase di scalata di marcia. Ciò potrebbe portare alla perdita di controllo del veicolo o danni al motore.**
- **Non poggiare il piede sul pedale della frizione durante la guida. Ciò potrebbe danneggiare la frizione. Premere a fondo il pedale della frizione prima di cambiare marcia per evitare danni al cambio.**
- **Fermare completamente il veicolo prima di innestare la retromarcia (R).**
- **Quando si cambia marcia, premere a fondo il pedale della frizione per evitare rumori molesti degli ingranaggi.**
- **Evitare, ai fini della sicurezza, le brusche partenze e accelerazioni.**
- **Quando si parte da fermo, non mandare il motore in fuorigiri e/o rilasciare improvvisamente il pedale della frizione. La mancata osservazione di questa precauzione può portare a danni alla trasmissione.**
- **Se è necessario dare una brusca accelerata, scalare marcia e accelerare finché il veicolo non raggiunge la velocità massima per la marcia inserita. Non superare il limite di velocità in ogni marcia.**

## Cambio marcia

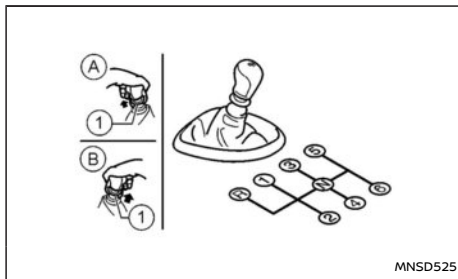

### Cambio manuale (MT) a 6 marce (se in dotazione)

- Ⓐ Modelli con guida a destra
- Ⓑ Modelli con guida a sinistra
- ① Ghiera sulla leva del cambio

Per cambiare marcia, premere a fondo il pedale della frizione, inserire la marcia appropriata, quindi rilasciare lentamente e gradualmente il pedale della frizione.

Per cambiare marcia senza scatti, premere a fondo il pedale della frizione prima di agire sulla leva del cambio. Se il pedale della frizione non è premuto a fondo prima di spostare la leva del cambio, si possono sentire dei rumori. Ciò potrebbe danneggiare il cambio.

Avviare il veicolo in 1a, quindi innestare le marce successive in sequenza in base alla velocità del veicolo.

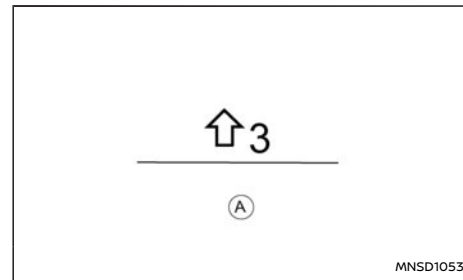

### Indicatore di cambiata (se in dotazione):

L'indicatore della leva del cambio Ⓐ situato nella parte inferiore del display informativo multifunzione, può aiutare a raggiungere uno stile di guida ecologico.

Seguendo l'indicatore di cambiata passando a una marcia superiore alla visualizzazione della freccia SU, si potrebbe migliorare il risparmio di carburante.

La freccia SU suggerisce di passare a una marcia superiore.

Tuttavia, il conducente rimane responsabile per la scelta della marcia più appropriata, secondo le condizioni attuali del veicolo, della strada e del traffico.

### NOTA:

**In alcune circostanze la freccia non viene visualizzata, ad esempio:**

- La marcia effettiva corrisponde alla marcia consigliata

- La velocità del veicolo è di circa 0 km/h

#### **Retromarcia:**

Per fare retromarcia in caso di cambio manuale a 6 marce, procedere nel modo seguente:

1. Fermare il veicolo.
2. Portare la leva del cambio in posizione N (folle).
3. Tirare verso l'alto la ghiera sulla leva del cambio ① senza rilasciarla.
4. Portare la leva del cambio in posizione R (retromarcia).
5. Rilasciare la ghiera sollevabile e far marcia indietro in tutta sicurezza.

La ghiera ritorna nella posizione iniziale dopo aver messo la leva del cambio in folle (N).

Con la leva del cambio in posizione R (retromarcia), verrà attivato o il monitor NissanConnect (se in dotazione), o il sensore di parcheggio ad ultrasuoni (se in dotazione). Per maggiori dettagli, vedere "Monitor retrovisore (se in dotazione)" (pag.148) o "Intelligent Around View Monitor (IAVM) (se in dotazione)" (pag.153) o "Sensori di parcheggio a ultrasuoni (se in dotazione)" (pag.313).

Se vi sono difficoltà a spostare la leva del cambio in retromarcia (R) o in 1ª. Mettere in folle, poi rilasciare il pedale della frizione. Premere di nuovo a fondo il pedale della frizione, poi selezionare la retromarcia (R) o la 1ª.

## GUIDA CON CAMBIO AUTOMATICO A DOPPIA FRIZIONE (DCT - Dual Clutch Transmission)

### Precauzioni nella guida

#### **AVVERTIMENTO**

**Non scalare marcia bruscamente su strade sdrucciolevoli. Si potrebbe altrimenti perdere il controllo del veicolo.**

#### **ATTENZIONE**

- **Non inserire mai la posizione P (parcheggio) o R (retromarcia) quando il veicolo marcia avanti, né la posizione P (parcheggio) o D (marcia) quando il veicolo fa marcia indietro. Si potrebbe causare un incidente o danneggiare la trasmissione.**
- **Ad eccezione del caso di emergenza, non innestare la posizione N (folle) durante la marcia. Mai procedere con il cambio in folle (N), poiché si rischia di causare gravi danni al cambio.**
- **Avviare il motore con il cambio in posizione P (parcheggio) o N (folle). Nelle altre posizioni il motore non parte. Se ciò però dovesse avvenire, fare controllare il veicolo da un concessionario NISSAN o un'officina qualificata.**
- **Per evitare possibili danni al veicolo; quando si arresta il veicolo su una pendenza in salita, non tenerlo fermo premendo il pedale dell'acceleratore. A questo scopo bisogna usare il pedale del freno.**

- **Inserire la posizione N (folle) e azionare il freno di stazionamento se bisogna fermarsi per un periodo di tempo maggiore.**
- **Tenere il motore al regime minimo quando da folle (N) si innesta una qualsiasi altra posizione di marcia.**
- **PREMERE IL PEDALE DEL FRENO**

Spostando la leva del cambio su R (retromarcia), D (marcia), o nella modalità di inserimento manuale senza premere il pedale del freno, si può provocare un lento movimento del veicolo. Assicurarsi che il pedale del freno sia premuto e che la vettura sia ferma prima di spostare la leva del cambio.

- **FARE ATTENZIONE ALLA POSIZIONE DELLA LEVA DEL CAMBIO**

Assicurarsi che la leva del cambio sia nella posizione desiderata. Usare la posizione D (marcia) per la marcia avanti e la posizione R (retromarcia) per fare marcia indietro. Disinnestare il freno di stazionamento e rilasciare il pedale del freno, quindi abbassare il pedale dell'acceleratore per partire e immergersi nel traffico (evitare una brusca partenza e lo slittamento delle ruote).

- **Evitare di mandare su di giri il motore quando il veicolo è fermo, perché si potrebbe causare un movimento imprevisto del veicolo (se la leva del cambio è in posizione R (retromarcia) o D (marcia)), o danni al motore (se la leva del cambio è in posizione N (folle) o P (parcheggio)).**

### ● RISCALDARE IL MOTORE

Poiché a motore freddo la velocità di minimo è più alta, prestare particolare attenzione quando si sposta la leva del cambio in una posizione di guida immediatamente dopo l'avviamento del motore.

### ● PARCHEGGIARE LA VETTURA

Premere il pedale del freno e, quando la vettura è ferma, spostare la leva del cambio in posizione P (parcheggio), azionare il freno di stazionamento e rilasciare il pedale del freno.

3. Rilasciare il freno di stazionamento e il pedale freno, quindi mettere in moto il veicolo gradualmente premendo il pedale acceleratore. Se non si preme il pedale acceleratore, il veicolo comincia a muoversi lentamente.

Il cambio automatico (DCT) è progettato in modo che il pedale del freno **DEBBA** essere premuto prima di passare da P (parcheggio) a qualsiasi posizione di marcia mentre l'accensione è commutata su **ON**.

### Cambio marcia

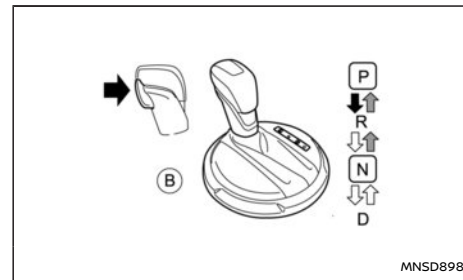
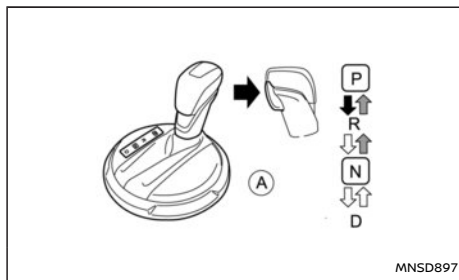

### Avviamento del veicolo

#### NOTA:

**Avviare il motore con il cambio in posizione P (parcheggio) o N (folle) e il pedale freno premuto. Nelle altre posizioni il motore non parte.**

**Se si cerca di avviare il motore con la leva del cambio in folle (N) senza premere il pedale freno, il motore non si avvia e il messaggio [Seleziona posiz. P] apparirà sul display informativo multifunzione.**

1. Dopo aver avviato il motore, premere a fondo il pedale freno prima di spostare la leva del cambio dalla posizione P (parcheggio) alla posizione R (retromarcia) o D (marcia).
2. Tenere premuto il pedale freno e premere il pulsante sulla leva del cambio per inserire una marcia avanti.

(A) Modelli con guida a sinistra

(B) Modelli con guida a destra

Per spostare la leva del cambio:

- ➔ Premere il pulsante abbassando il pedale del freno.
- ➔ Premere il pulsante per cambiare marcia.
- ➔ Muovere solamente la leva del cambio.

Premere il pulsante per passare in posizione P (parcheggio) o R (retromarcia). Tutte le altre posizioni possono essere selezionate senza premere il pulsante.

#### NOTA:

**Non inserire mai la posizione P (parcheggio) durante la marcia avanti o la retromarcia del veicolo. Si potrebbe causare un incidente o danneggiare la trasmissione.**

**P (parcheggio):**

Usare questa posizione solo quando si deve parcheggiare il veicolo oppure per avviare il

motore. Aspettare che il veicolo si sia fermato completamente prima di spostare la leva del cambio in posizione P (parcheggio). Per la massima sicurezza, il pedale del freno deve essere premuto prima di spostare la leva del cambio in posizione P (parcheggio). Usare questa posizione insieme al freno di stazionamento. Quando si parcheggia in pendenza, premere il pedale del freno, inserire il freno di stazionamento e spostare la leva del cambio in posizione P (parcheggio).

#### R (retromarcia):

### ATTENZIONE

**Spostare la leva in questa posizione a vettura completamente ferma.**

Usare questa posizione per fare marcia indietro.

Con la leva del cambio in posizione R (retromarcia), verrà attivato o il monitor NissanConnect (se in dotazione), o il sensore di parcheggio ad ultrasuoni (se in dotazione). Per maggiori dettagli, vedere "Monitor retrovisore (se in dotazione)" (pag.148) o "Intelligent Around View Monitor (IAVM) (se in dotazione)" (pag.153) o "Sensori di parcheggio a ultrasuoni (se in dotazione)" (pag.313).

#### N (folle):

Con la leva in questa posizione, non è inserito alcun rapporto. Il motore può essere avviato in questa posizione. È possibile selezionare la posizione N e riavviare il motore anche con il veicolo in movimento.

#### D (marcia):

Usare questa posizione in tutte le situazioni di marcia avanti normale.

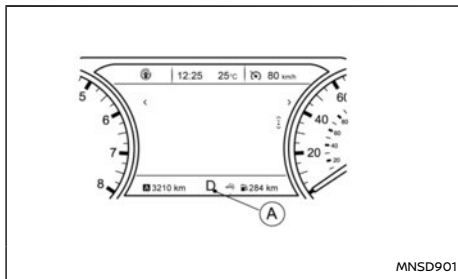

Esempio

#### Indicatore di cambiata:

L'indicatore di cambiata (A) visualizzato nella parte inferiore del display informativo multifunzione mostra la posizione attuale del cambio.

Mostra le posizioni P,R,N,D.

#### Interruttore della modalità di guida (se in dotazione):

L'interruttore della modalità di guida può essere usato per cambiare le caratteristiche di funzionamento del cambio (DCT) automatico. Nella modalità ECO, si possono effettuare i passaggi alla marcia superiore e inferiore a regimi motore inferiori rispetto alla modalità standard. Nella modalità Sport, si possono effettuare i passaggi alla marcia superiore e inferiore a regimi motore superiori rispetto alla modalità standard.

Per maggiori dettagli sull'interruttore della modalità di guida, vedere "Modalità di guida (se in dotazione)" (pag.325).

#### Palette del cambio sul volante

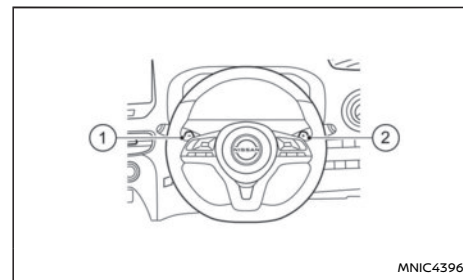

- 1 Paletta del cambio sinistra (per il passaggio a una marcia inferiore)
- 2 Paletta del cambio destra (per il passaggio a una marcia superiore)

È possibile cambiare marcia da sé usando le palette del cambio sul volante.

Tirando la paletta del cambio sinistra o destra sul volante, il cambio automatico passa immediatamente alla marcia successiva inferiore o superiore.

#### Modalità di inserimento manuale

La modalità di inserimento manuale può essere selezionata tirando una delle palette del cambio sul volante. Se la paletta viene tirata indietro brevemente, il passaggio alla modalità di inserimento manuale è temporaneo e dura circa 10 secondi dopo l'ultimo cambio marcia manuale. Se la paletta viene tirata indietro più a lungo, la modalità di inserimento manuale rimane impostata finché non viene di nuovo disattivata.

In modalità di inserimento manuale, il rapporto selezionato viene visualizzato nel quadro strumenti mediante l'indicatore di cambiata. Se è attivata la modalità temporanea, il rapporto selezionato appare con il simbolo "D" (per esempio "4D"). Se è attivata la modalità permanente, il rapporto selezionato appare con il simbolo "M" (per esempio "3M").

Il passaggio a una marcia superiore o inferiore avviene come segue:

1a ⇔ 2a ⇔ 3a ⇔ 4a ⇔ 5a ⇔ 6a ⇔ 7a

- Per passare a una marcia superiore, tirare la paletta del cambio destra sul volante. (Passaggio a una marcia superiore.)
- Per passare a una marcia inferiore, tirare la paletta del cambio sinistra sul volante. (Passaggio a una marcia inferiore.)
- Tirando la leva del cambio rapidamente e per due volte sullo stesso lato, si scalano successivamente due rapporti.
- Per annullare la modalità di inserimento manuale, tirare la paletta del cambio destra sul volante per più di 1,5 secondi. Il cambio ritorna alla modalità di marcia normale.
- **Nella modalità di inserimento manuale, in certe condizioni è possibile che il cambio non innesti la marcia selezionata. Ciò aiuta a mantenere stabili le prestazioni di guida e riduce la possibilità di danni al veicolo o di perdita di controllo.**
- **In modalità di inserimento manuale, le doppie scalate di marcia o i doppi passaggi a una marcia superiore effettuati mediante le palette del cambio sul volante avvengono**

**entro 1 secondo dall'azionamento della paletta, purché le condizioni siano soddisfatte. Se le condizioni non sono soddisfatte, verrà attivato un segnale acustico per indicare che il cambio marcia non avviene.**

- **Se in modalità di inserimento manuale il motore va su di giri fino a raggiungere una velocità pericolosa, la trasmissione può passare ad una marcia superiore automaticamente. Quando la velocità del veicolo sta diminuendo, la trasmissione scala automaticamente le marce, innestando la 1a appena prima di fermare il veicolo.**

### Passaggio a marcia inferiore mediante accelerazione - in posizione D (marcia)

Per effettuare un rapido sorpasso o per superare salite, premere a fondo il pedale dell'acceleratore. In questo modo è possibile scalare marcia, a seconda della velocità del veicolo. Questa funzione è attiva anche nella modalità di inserimento manuale.

### Rilascio shift-lock

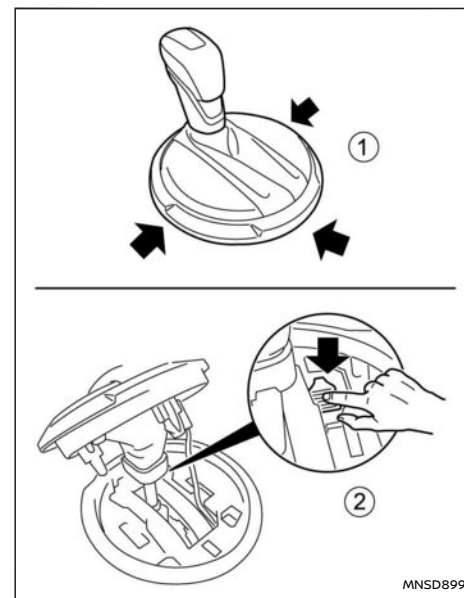

- ① Mostrina della console
- ② Pulsante shift-lock

Se la batteria è pressoché o completamente scarica, potrebbe non essere possibile muovere la leva del cambio dalla posizione P (parcheggio), neanche premendo il pedale del freno e spingendo il pulsante sull'impugnatura della leva.

Per spostare la leva del cambio, effettuare la seguente procedura:

1. **Modelli con sistema Intelligent Key:**

Portare l'accensione in posizione **OFF** o **LOCK**.

**Modelli senza sistema Intelligent Key:**

Portare l'accensione in posizione **LOCK** e rimuovere la chiave, se inserita.

2. Inserire il freno di stazionamento.

3. Usando un attrezzo idoneo, sganciare e sollevare l'anello della mostrina della console ①.

4. Premere il pulsante di rilascio shift-lock ②. Usare un attrezzo idoneo, se necessario.

5. Tenere premuto il pulsante sull'impugnatura della leva del cambio, quindi muovere la leva in posizione N (folle) tenendo premuto contemporaneamente il pulsante shift-lock.

Portare l'accensione in posizione **ON** per sbloccare lo sterzo. Ora si può mettere in moto il veicolo.

Per modelli con sistema Intelligent Key: In presenza di batteria completamente scarica, lo sterzo non può essere sbloccato. Non mettere in moto il veicolo con lo sterzo bloccato.

Se non è possibile spostare la leva del cambio dalla posizione P (parcheggio), fare controllare tempestivamente il sistema del cambio automatico (DCT) da un concessionario NISSAN o un'officina qualificata.

**⚠ AVVERTIMENTO**

**Se non è possibile spostare la leva del cambio dalla posizione P (parcheggio) mentre il motore è in funzione e il pedale del freno premuto,**

**le luci stop potrebbero non funzionare. Il malfunzionamento delle luci stop può provocare incidenti con lesioni al conducente e ad altri utenti della strada.**

Modalità di protezione dalle alte temperature dell'olio



Questo cambio prevede una modalità di protezione dalle alte temperature dell'olio. Se la temperatura dell'olio sale eccessivamente (per esempio guidando in salita in presenza di temperatura esterna elevata e carico pesante, come può essere quando si traina un rimorchio), la potenza del motore e, in determinate circostanze, la velocità del veicolo diminuiscono automaticamente per ridurre il rischio di danni al cambio e sul display informativo multifunzione appare un avviso. Sebbene si possa controllare la velocità del veicolo mediante il pedale dell'acceleratore, il regime motore e la velocità del veicolo potrebbero tuttavia essere limitati.

Failsafe

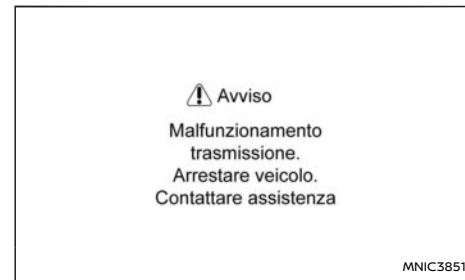

Quando interviene la funzione failsafe, la velocità del veicolo verrà diminuita automaticamente per ridurre la possibilità di danni al cambio. La velocità del veicolo può essere controllata mediante il pedale dell'acceleratore, sebbene le prestazioni del motore e del veicolo possano essere limitate. L'avviso [Malfunzionamento trasmissione] appare sul display informativo multifunzione. Rivolgerti a



## SISTEMA STOP/START (se in dotazione)

un concessionario NISSAN o un'officina qualificata per fare controllare ed eventualmente riparare il cambio.

Se il veicolo viene usato in condizioni gravose, con lo slittamento delle ruote e conseguente frenata violenta, potrebbe essere attivata la funzione failsafe. Ciò avviene anche se tutti i circuiti elettrici funzionano correttamente. In tal caso, portare l'accensione in posizione OFF e attendere 10 secondi. Quindi riportare l'accensione in posizione ON. Il veicolo dovrebbe tornare alle condizioni di esercizio normali. Se invece non vengono ripristinate le normali condizioni di funzionamento, fare controllare il cambio da un concessionario NISSAN o un'officina qualificata e fare eventualmente riparare il cambio da un concessionario NISSAN o un'officina qualificata.

### AVVERTIMENTO

Quando interviene la funzione failsafe, la velocità del veicolo può essere inferiore a quella del traffico circostante, il che potrebbe portare ad una collisione. Guidare con particolare cautela. Se necessario, portarsi in un'area di sosta sicura, lontana dal traffico, per consentire al cambio di ripristinare le normali condizioni di funzionamento, oppure fare riparare il cambio da un concessionario NISSAN o un'officina qualificata.

Il sistema Stop/Start è nato per limitare il consumo di carburante e le emissioni dei gas di scarico (CO<sub>2</sub>) e per ridurre i rumori inutili durante il viaggio:

Per attivare il sistema Stop/Start:

- Sui modelli con cambio manuale, arrestare del tutto il veicolo, lasciare girare il motore al minimo con il cambio in N (folle) e rilasciare il pedale frizione.
- Sui modelli con cambio (DCT) automatico, arrestare del tutto il veicolo e premere il pedale freno o portare il cambio in N (folle) o P (parcheggio).

Se la funzione di mantenimento automatico del freno (se in dotazione) è attivata, è possibile togliere il piede dal pedale del freno una volta che la spia della funzione di mantenimento automatico del freno (verde) si accende, e il motore non si riavvierà automaticamente.

Per riavviare il motore quando il sistema Stop/Start è attivo:

- Sui modelli con cambio manuale, il motore si riavvierà nel momento in cui si preme il pedale frizione per innestare una marcia (avanti o indietro).
- Sui modelli con cambio (DCT) automatico:
  - Se la spia della funzione di mantenimento automatico del freno (verde) (se in dotazione) è accesa, inserire la posizione D (marcia) o R (retromarcia), o premere il pedale dell'acceleratore per riavviare il motore.
  - Se la funzione di mantenimento automatico del freno (se in dotazione) è disattivata o non prevista, oppure se la spia non è

accesa, il motore si riavvierà nel momento in cui si toglie il piede dal pedale del freno o si inserisce la posizione D (marcia) o R (retromarcia).

### ATTENZIONE

Al termine del viaggio, bisogna spegnere il motore e disinserire l'accensione (OFF). Bloccare il veicolo nella maniera consueta. Girando il contatto su OFF, si spegneranno tutti i sistemi elettrici. La noncuranza di questa precauzione può portare a una batteria scarica.

### FUNZIONAMENTO NORMALE

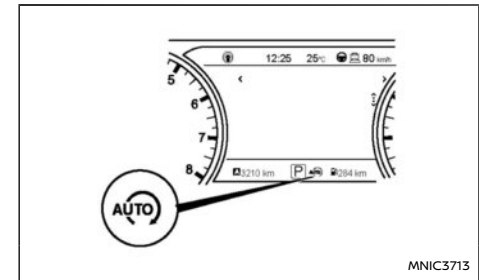

Display da 7 pollici

MN1C3713

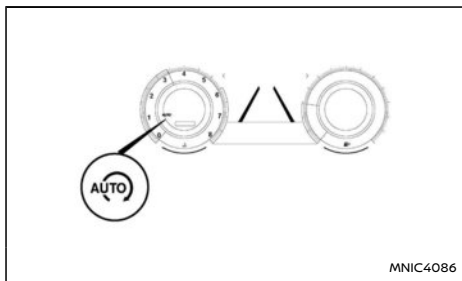

Display a schermo intero

Il sistema Stop/Start ha fermato il motore e lo riavvierà automaticamente. Il simbolo Stop/Start è visualizzato sul display informativo multifunzione.

#### NOTA:

Il sistema Stop/Start non si attiva nelle condizioni seguenti:

- Quando dopo l'avviamento del motore, il motore è tenuto al minimo senza guidare il veicolo.
- Quando la temperatura del liquido refrigerante è bassa.
- Quando la capacità della batteria è bassa.
- Quando la temperatura della batteria è bassa o estremamente elevata.
- Quando il veicolo è in movimento.
- Quando la depressione al servofreno diminuisce.
- Quando si apre il cofano mentre il motore è in funzione.

- Quando si accende il motore mentre il cofano è aperto.
- Quando la cintura di sicurezza del conducente non è allacciata.
- Quando la porta lato guida è aperta.
- Quando viene azionato il volante.
- Quando la spia del sistema Stop/Start lampeggia lentamente.
- Quando il pedale acceleratore viene premuto (modelli con cambio (DCT) automatico).
- Quando la leva del cambio è in posizione R (retromarcia).
- Quando la manopola di regolazione della velocità del ventilatore è in una posizione diversa da OFF (0) mentre la manopola di distribuzione aria è impostata sulla posizione di sbrinamento anteriore (condizionatore d'aria manuale).
- Quando l'interruttore dello sbrinatori anteriore è inserito (condizionatore d'aria automatico).
- Quando l'interruttore OFF del sistema Stop/Start è attivato.
- Quando la spia di avvertimento del servosterzo elettrico, la spia di avvertimento del sistema antibloccaggio freni (ABS), o la spia di avvertimento del controllo elettronico di stabilità (ESP) si accende.
- Quando l'Intelligent Key non viene rilevata per DCT o MT.
- Quando il pedale freno non è completamente premuto (modelli con cambio (DCT) automatico).

- In caso di sosta su strade con forti pendenze (modelli con cambio (DCT) automatico).
- Quando l'assorbimento elettrico è elevato.
- Quando il veicolo sta viaggiando ad altitudini superiori a 2000 m (6562 ft) (modelli MT).

#### NOTA:

Nelle condizioni seguenti ci vorrà un po' di tempo prima che il sistema Stop/Start si attivi:

- Quando la batteria è scarica.
- Quando la temperatura esterna è bassa.
- Quando la batteria è stata sostituita o il morsetto della batteria è stato staccato per un lungo periodo di tempo e quindi ricollegato.

#### NOTA:

Nelle condizioni seguenti, il motore non si riavvierà neanche rilasciando il pedale freno (cambio (DCT) automatico) o premendo il pedale frizione (MT), sebbene il sistema Stop/Start sia attivo:

- Quando la leva del cambio è in posizione P (parcheggio) (modelli con cambio (DCT) automatico).
- Quando il cofano motore è aperto.
- Quando la cintura di sicurezza del conducente non è allacciata e la porta del conducente è aperta (modelli MT).
- Quando la leva del cambio non è in folle (N) (modelli MT).
- Quando la leva del cambio è in posizione di

folle (N) e il freno di stazionamento è inserito (modelli con cambio (DCT) automatico).

- Quando la spia della funzione di mantenimento automatico del freno (verde) (se in dotazione) è accesa (modelli con cambio (DCT) automatico)

#### NOTA:

Nelle condizioni seguenti, il motore si riavvierà senza rilasciare il pedale freno (modelli con cambio (DCT) automatico) o senza premere il pedale frizione (modelli MT) mentre il sistema Stop/Start è attivo:

- Quando si preme l'interruttore OFF del sistema Stop/Start.
- Quando la manopola di regolazione della velocità del ventilatore è in una posizione diversa da OFF (0) mentre la manopola di distribuzione aria è impostata sulla posizione di sbrinamento anteriore (condizionatore d'aria manuale).
- Quando l'interruttore dello sbrinatori anteriore è inserito (condizionatore d'aria automatico).
- Quando si preme il pedale acceleratore. (Modelli con cambio (DCT) automatico)
- Quando viene azionato il volante. (Modelli con cambio (DCT) automatico)
- Quando la capacità della batteria è bassa.
- Quando l'assorbimento elettrico è elevato.
- Quando si rilascia il pedale freno su una strada con forte pendenza e il veicolo si muove.

- Quando la forza applicata al pedale freno è ridotta mentre la leva del cambio è in posizione D (marcia) o N (folle). (Modelli con cambio (DCT) automatico)
- Quando la leva del cambio dalla posizione N (folle) o P (parcheggio) è portata in posizione R (retromarcia) (modelli con cambio automatico (DCT)). Se su un veicolo con cambio automatico (DCT) dalla posizione P (parcheggio) o N (folle) viene selezionata la posizione D (marcia) durante un arresto effettuato dal sistema Stop/Start, il motore non si riavvierà finché non viene rilasciato il pedale freno.
- Quando viene azionata la paletta del cambio (se in dotazione) (modelli con cambio automatico (DCT)).
- Quando l'Intelligent Key non viene rilevata per DCT o MT.
- Quando la depressione al servofreno è insufficiente a causa della ripetuta pressione del pedale freno.
- Quando la cintura di sicurezza lato guida è slacciata o la porta lato guida è aperta. (Modelli con cambio (DCT) automatico) (Modelli con cambio manuale, se la marcia non è inserita).

Utilizzare questo sistema quando il veicolo è fermo al semaforo, ecc. Quando bisogna fermare il veicolo per lunghi periodi di tempo, spegnere il motore.

Quando si apre il cofano motore mentre il sistema Stop/Start è in funzione, il motore sarà nello stato di spegnimento normale e verrà emesso un

segnale acustico. In questo caso, riavviare il motore usando l'interruttore di accensione.

Quando il motore è spento tramite il sistema Stop/Start, le funzioni di riscaldamento, raffreddamento e deumidificazione saranno disattivate. Per prevenire la disattivazione delle funzioni di climatizzazione, disattivare il sistema Stop/Start premendo l'interruttore OFF del sistema.

Il sistema Stop/Start è sempre abilitato all'inizio di un viaggio (non appena si è avviato il motore). Il motore si ferma e si riavvia automaticamente durante il viaggio in presenza delle condizioni appropriate

Quando il veicolo spegne il motore, le seguenti informazioni vengono visualizzate sul display per alcuni secondi.

Vedere "Display informativo multifunzione" (pag.74) per informazioni sul display.

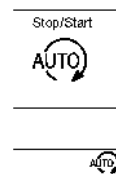

**NOTA:**  
Il riavviamento automatico del motore è possibile qualora il simbolo del sistema Stop/Start è acceso in fondo al display.

Mentre il motore resta spento, il display informativo multifunzione mostra la quantità accumulata (prevista) di emissioni di anidride carbonica (se in dotazione) prevenuta dal sistema Stop/Start.



Il valore [Risparmio CO2] può essere azzerato nel menu [Impostazioni]; vedere "Display informativo multifunzione" (pag.74).

Quando il riavviamento automatico non è possibile, vengono visualizzate le seguenti informazioni. Il motore deve essere avviato mediante l'interruttore di accensione.



Il messaggio può essere cancellato premendo il pulsante <OK> al volante, riavviando il motore, o portando l'accensione in posizione OFF.

## PRECAUZIONI

Viene visualizzato il seguente messaggio in presenza di anomalie nel sistema Stop/Start. Si consiglia di fare controllare il sistema da un concessionario NISSAN o un'officina qualificata.



Il messaggio può essere cancellato premendo il pulsante <OK>

**NOTA:**  
**Il simbolo del sistema Stop/Start in fondo al display lampeggia in presenza della condizione di avaria.**

### NOTA:

- Quando il sistema Stop/Start è inibito a causa del condizionatore d'aria o della servosterzo, il sistema visualizzerà un messaggio specifico per ogni condizione ([Priorità al climatizzatore] o [Priorità allo sterzo]).
- Il messaggio insieme al consiglio per la guida ([Stop / Start Rilasciare il pedale della frizione] o [Stop / Start Premere il pedale del freno]) sarà visualizzato in presenza di queste condizioni.

## INTERRUTTORE OFF DEL SISTEMA STOP/START

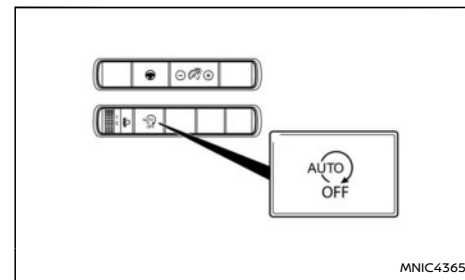

Il sistema può essere disabilitato temporaneamente tramite l'apposito interruttore OFF. Premere il pulsante per un secondo per riabilitare il sistema Stop/Start.

- Quando il sistema Stop/Start viene disabilitato mentre il motore è in funzione, il motore non potrà più spegnersi automaticamente.
- Disabilitando il sistema Stop/Start dopo che il motore è stato spento automaticamente dal sistema, il motore si riavvierà istantaneamente non appena le condizioni appropriate si presentino, come descritto nel paragrafo FUNZIONAMENTO NORMALE. Il motore in seguito non potrà più essere spento automaticamente durante lo stesso viaggio.
- Quando il sistema Stop/Start è disinserito, il sistema non è più in grado di prevenire consumi di carburante, emissioni inquinanti o rumori inutili durante il viaggio.

**NOTA:**

I seguenti messaggi possono essere visualizzati per alcuni secondi sul display informativo multifunzione dopo aver premuto l'interruttore OFF del sistema Stop/Start.

Sistema Stop/Start  
disabilitato

Sistema Stop/Start  
riabilitato

Arresta / Avvia



ON

Arresta / Avvia



OFF

Ulteriori informazioni sul sistema Stop/Start possono essere controllate tramite il menu [Impostazioni] (vedere Strumenti e comandi).

## RISPARMIO AMBIENTALE

Il display informativo multifunzione mantiene un registro dei risparmi di CO<sub>2</sub> visionabile tramite il menu [Impostazioni].

Vedere "Display informativo multifunzione" (pag.74) per informazioni sul display.

Le informazioni visualizzabili includono:

- [Risparmio CO<sub>2</sub> ]  
Stima delle emissioni di scarico di CO<sub>2</sub> prevenute dall'ultimo azzeramento.

**NOTA:**

Il valore di [Risparmio CO<sub>2</sub> ] corrisponde alle informazioni che vengono visualizzate quando il motore viene spento automaticamente dal sistema Stop/Start.

- [Risparmio CO<sub>2</sub> totale]
  - Stima delle emissioni di scarico di CO<sub>2</sub> prevenute.
  - Durata di spegnimento del motore tramite il sistema Stop/Start.

**NOTA:**

I valori di [Risparmio CO<sub>2</sub> totale] non possono essere azzerati e mostrano le informazioni raccolte del sistema Stop/Start da quando il veicolo è stato costruito.

## SISTEMA DI AVVISO SU ANGOLO CIECO (BSW)/SISTEMA INTELLIGENT BLIND SPOT INTERVENTION (se in dotazione)

Il presente capitolo contiene informazioni sui seguenti sistemi:

- Sistema di avviso su angolo cieco (BSW)
- Sistema Intelligent Blind Spot Intervention

### AVVERTIMENTO

Di seguito sono elencate le limitazioni del sistema BSW/Intelligent Blind Spot Intervention. Se il veicolo non viene utilizzato conformemente a queste limitazioni di sistema, si potrebbero causare gravi lesioni o morte.

- Il sistema BSW/Intelligent Blind Spot Intervention non sostituisce una procedura di guida corretta e non è progettato per prevenire scontri con veicoli o oggetti. Durante la guida, usare sempre gli specchietti retrovisori interno ed esterni e guardare nella direzione di spostamento del veicolo per accertarsi che le condizioni di sicurezza permettano un cambio di corsia. Non fare affidamento solo sul sistema BSW.
- Esistono dei limiti per quanto riguarda le capacità di rilevamento del radar. L'uso dei sistemi BSW e Intelligent Blind Spot Intervention in determinate condizioni stradali o atmosferiche, o in presenza di linee di demarcazione anomale potrebbe comportare un funzionamento improprio del sistema. Per evitare incidenti, fidarsi sempre delle proprie manovre di guida.
- Il sistema BSW funziona a velocità superiori a circa 32 km/h (20 miglia/h).
- Il sistema Intelligent Blind Spot Intervention

Il sistema funziona a velocità superiori a circa 60 km/h (37 miglia/h).

#### I SISTEMI BSW E INTELLIGENT BLIND SPOT INTERVENTION:

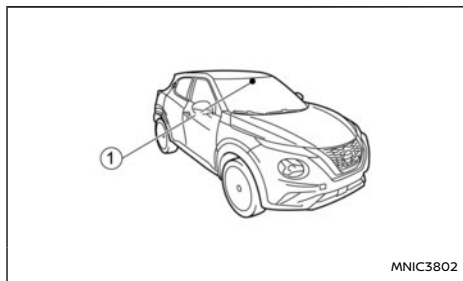
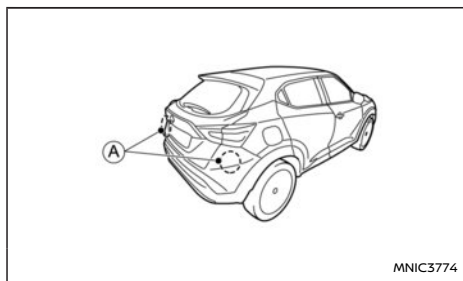

I sistemi di avviso su angolo cieco (BSW) e Intelligent Blind Spot Intervention avvisano il conducente della presenza di altri veicoli nelle corsie adiacenti durante il cambio di corsia.

Il sistema BSW utilizza sensori radar (A) montati vicino al paraurti posteriore per rilevare altri veicoli che viaggiano vicino al proprio veicolo nella corsia adiacente. Oltre ai sensori radar, il sistema Intelligent Blind Spot Intervention utilizza una telecamera (1) montata dietro il parabrezza per monitorare le linee di demarcazione della corsia di marcia.

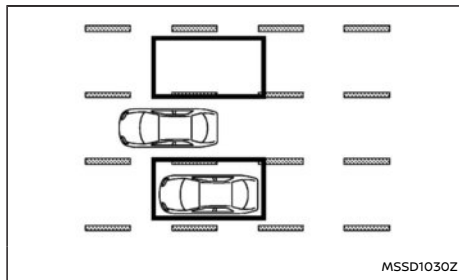

#### Area di rilevamento

I sensori radar riescono a rilevare veicoli presenti su entrambi i lati del vostro veicolo entro l'area di rilevamento illustrata in figura. Quest'area di rilevamento inizia dallo specchio esterno del vostro veicolo e si estende approssimativamente per 3,0 m (10 ft) dietro il paraurti posteriore e circa 3,0 m (10 ft) lateralmente.

Il sistema BSW funziona a velocità superiori a circa 32 km/h (20 miglia/h). Se i sensori radar rilevano veicoli presenti nell'area di rilevamento, la spia BSW a LED si accende. Se il conducente poi attiva l'indicatore di direzione, il sistema emette un

segnale acustico (due volte) e la spia BSW a LED e l'indicatore BSW nello strumento lampeggiano.

Il sistema Intelligent Blind Spot Intervention funziona a velocità superiori a circa 60 km/h (37 miglia/h). Se il radar rileva un veicolo nell'area di rilevamento e il vostro veicolo si sta avvicinando alla linea di demarcazione della corsia, i sistemi emettono un suono (tre volte), fanno lampeggiare la spia BSW a LED e l'Indicatore BSW nello strumento, e applicano leggermente i freni su un lato per un breve periodo di tempo per aiutare a riportare il veicolo nella corsia di marcia.

Il sistema Intelligent Blind Spot Intervention fornisce un segnale acustico e accende o fa lampeggiare la spia BSW a LED anche se il sistema BSW è disattivato.

## FUNZIONAMENTO DEL SISTEMA BSW

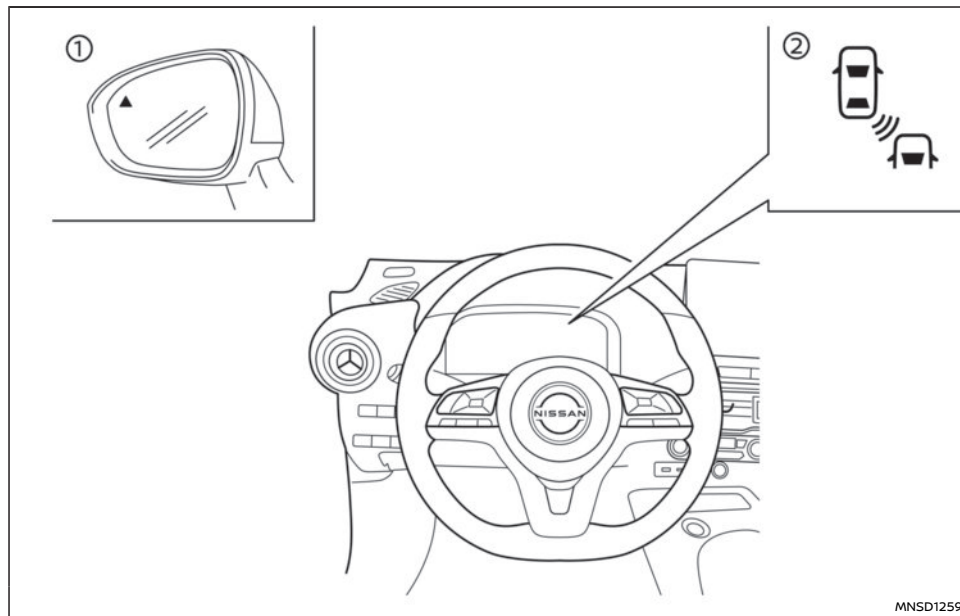

① Spia BSW a LED

② Indicatore BSW

Il sistema BSW funziona a velocità superiori a circa 32 km/h (20 miglia/h).

Se i sensori radar rilevano un veicolo presente

nell'area di rilevamento, la spia BSW a LED si accende.

Attivando in quel momento l'indicatore di direzione, il sistema emette un segnale acustico (due volte) e la spia BSW a LED e l'indicatore BSW nello strumento lampeggiano. La spia BSW a LED

continua a lampeggiare finché il veicolo rilevato non esce dall'area di rilevamento.

La spia BSW a LED si accende per pochi secondi quando l'accensione è portata in posizione **ON**. La luminosità delle spie laterali viene regolata automaticamente in base alla luminosità ambientale.

Se un veicolo entra nell'area di rilevamento dopo che il conducente ha attivato l'indicatore di direzione, solo la spia BSW a LED e l'indicatore BSW nello strumento lampeggiano e nessun cicalino suona. Per ulteriori informazioni, vedere "Avvicinamento di un altro veicolo da dietro" (pag.221).

### Attivazione o disattivazione del sistema BSW

Nel menu [Impostazioni] del display informativo multifunzione, selezionare il tasto [Assistenza guidatore]. Selezionare il sottomenu [Punto cieco] premendo **<OK>**. Un indicatore accanto a [Avviso] indica che il sistema è attivato.

Per i dettagli, vedere "Display informativo multifunzione" (pag.74).

### NOTA:

**Quando si attiva/disattiva il sistema, il sistema mantiene le impostazioni correnti anche in caso di riavviamento del motore.**

### Stato di disattivazione temporanea del sistema BSW

Al rilevamento di un'ostruzione del radar, il sistema BSW verrà disattivato automaticamente. Il messaggio di avviso [No Disp Radar laterale bloccato] e l'indicatore BSW ON (giallo) appariranno sul display informativo multifunzione.

Il sistema è di nuovo disponibile quando tali condizioni non sono più presenti.

I sensori radar potrebbero essere bloccati a causa di condizioni ambientali temporanee, quali schizzi d'acqua, foschia o nebbia. La condizione di ostruzione potrebbe anche essere causata dalla presenza di ghiaccio, brina o impurità sui sensori radar.

### Malfunzionamento del sistema

Se c'è un malfunzionamento nel sistema BSW, il sistema verrà disattivato automaticamente. Il messaggio di avviso [Guasto nel sistema] apparirà e l'indicatore BSW (giallo) si accenderà nel display informativo multifunzione.

Provvedimenti da prendere:

Arrestare il veicolo in un luogo sicuro, quindi spegnere e riavviare il motore. Se il messaggio rimane visualizzato, far controllare il sistema BSW da un concessionario NISSAN o un'officina qualificata.

## FUNZIONAMENTO DEL SISTEMA INTELLIGENT BLIND SPOT INTERVENTION

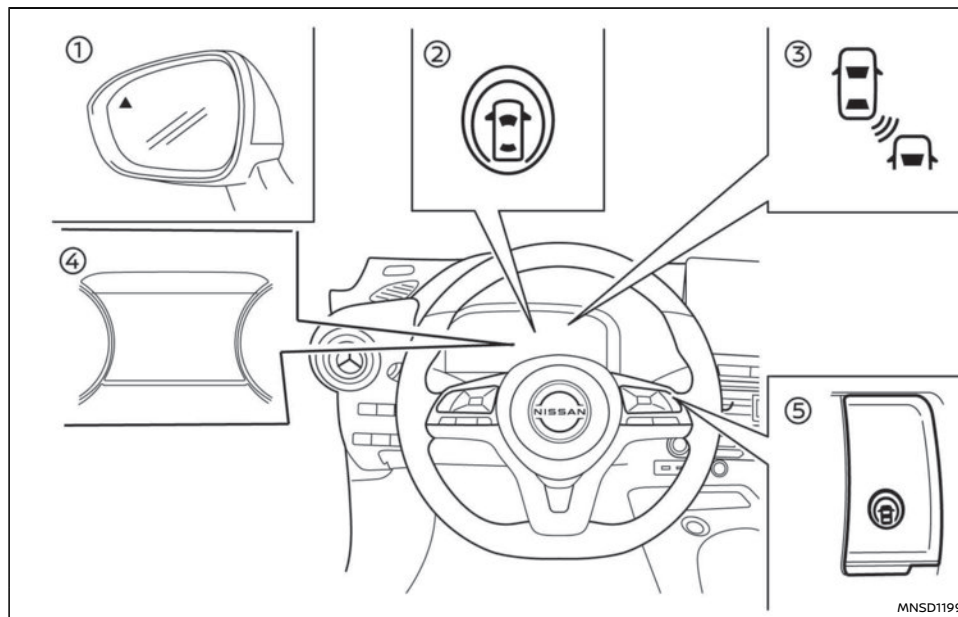

- ① Spia BSW a LED sul vetro dello specchio retrovisore esterno (se in dotazione)
- ② Spia di stato ProPILOT Assist (se in dotazione) nel display informativo multifunzione
- ③ Indicatore BSW

- ④ Display informativo multifunzione
- ⑤ Interruttore ProPILOT Assist (per i modelli con ProPILOT Assist)

Se i sensori radar rilevano la presenza di un veicolo nell'area di rilevamento, la spia BSW a LED presente negli specchietti retrovisori esterni si accende. Se il



veicolo si avvicina a una linea di demarcazione, il sistema emette un segnale acustico (tre volte) e la spia a LED BSW e l'indicatore BSW nello strumento lampeggiano. Il sistema quindi applica selettivamente una lieve frenata sul lato interessato della vettura per riportare l'auto al centro della corsia di marcia. L'Intelligent Blind Spot Intervention è operativo indipendentemente dall'uso dell'indicatore di direzione.

#### NOTA:

**I segnali d'allarme e il controllo della frenata verranno attivati soltanto se la spia BSW a LED è già accesa nel momento in cui il veicolo si avvicina alla linea di demarcazione. Se un altro veicolo entra nell'area di rilevamento dopo che il vostro veicolo ha superato la striscia di demarcazione, non verrà attivato nessun segnale acustico né verrà intervenuto sui freni. Per ulteriori informazioni, vedere "Situazioni di guida in presenza del sistema BSW/Intelligent Blind Spot Intervention" (pag.221). Il sistema Intelligent Blind Spot Intervention solitamente viene attivato prima del sistema di mantenimento corsia quando il vostro veicolo si avvicina a una linea di demarcazione della corsia.**

Il sistema Intelligent Blind Spot Intervention viene attivato quando viene premuto l'interruttore ProPILOT Assist o l'interruttore limitatore di velocità (per i modelli con ProPILOT Assist) o l'interruttore di assistenza alla guida (per i modelli senza ProPILOT Assist) sul volante quando [Intervento] è attivato nel menu [Assistenza guidatore] nel display informativo multifunzione.

La spia di stato di ProPILOT Assist (per i modelli con

ProPILOT Assist) o l'indicatore Assistenza alla guida (per i modelli senza ProPILOT Assist) si accende sul display informativo multifunzione.

Il sistema Intelligent Blind Spot Intervention fornisce un segnale acustico e accende o fa lampeggiare la spia a LED BSW e l'indicatore BSW nello strumento anche se il sistema BSW è disattivato.

### Attivazione e disattivazione del sistema Intelligent Blind Spot Intervention

Il sistema Intelligent Blind Spot Intervention viene attivato quando viene premuto l'interruttore ProPILOT Assist o l'interruttore limitatore di velocità (per i modelli con ProPILOT Assist) o l'interruttore di assistenza alla guida (per i modelli senza ProPILOT Assist) sul volante quando l'impostazione [Intervento] è attivata nel menu [Assistenza guidatore] nel display informativo multifunzione.

Per disattivare il sistema Intelligent Blind Spot Intervention, premere di nuovo lo stesso interruttore o disattivare l'impostazione [Intervento] nel menu [Assistenza guidatore]. Il sistema viene disattivato automaticamente quando l'interruttore di accensione viene portato in posizione OFF.

Per attivare o disattivare l'impostazione [Intervento]:

1. Nel menu [Impostazioni] del display informativo multifunzione, selezionare [Assistenza guidatore]
2. Selezionare il sottomenu [Punto cieco].
3. Premere **OK** per attivare o disattivare l'impostazione [Intervento].

Per i dettagli, vedere "Display informativo multifunzione" (pag.74).

### Intelligent Blind Spot Intervention temporaneamente non disponibile

Quando viene visualizzato uno dei seguenti messaggi sul display informativo multifunzione, verrà emesso un segnale acustico e il sistema Intelligent Blind Spot Intervention verrà disattivato automaticamente.

- [Non disponibile Fondo stradale sdruciolevole]: Quando è in funzione il sistema ESP (tranne la funzione del sistema di controllo trazione) o il sistema ABS.
- [Attualmente non disponibile]: Quando è disattivato il sistema ESP.
- [Assistenza sterzata non disp. Temp. Elev. Telecamera]: Quando la telecamera rileva che la temperatura all'interno dell'abitacolo è elevata (superiore a circa 40°C (104°F)).
- [No Disp Radar laterale bloccato]: Al rilevamento di un'ostruzione sulla traiettoria del raggio del radar laterale.

Disattivare il sistema Intelligent Blind Spot Intervention e riattivarlo quando le condizioni sopra indicate non sono più presenti.

### Malfunzionamento del sistema Intelligent Blind Spot Intervention

Se c'è un malfunzionamento nel sistema Intelligent Blind Spot Intervention, il sistema verrà disattivato automaticamente. Il messaggio di avviso [Non disponibile Malfunzionamento del sistema] apparirà, l'indicatore BSW (giallo) si accenderà sul

display informativo multifunzione e verrà emesso un segnale acustico.

Provvedimenti da prendere:

Arrestare il veicolo in un luogo sicuro, quindi spegnere e riavviare il motore. Se il messaggio rimane visualizzato, far controllare il sistema Intelligent Blind Spot Intervention da un concessionario NISSAN o un'officina qualificata.

## PRECAUZIONI PER L'USO DEL SISTEMA BSW/ INTELLIGENT BLIND SPOT INTERVENTION

### AVVERTIMENTO

- I sensori radar potrebbero non essere in grado di effettuare il rilevamento e quindi di attivare il sistema BSW/Intelligent Blind Spot Intervention in presenza di determinati oggetti, quali:
  - Pedoni, biciclette, animali.
  - Veicoli quali motociclette, veicoli con altezza ridotta o veicoli con maggiore altezza libera dal suolo.
  - Veicoli provenienti dalla direzione opposta.
  - Veicoli che rimangono nell'area di rilevamento quando si accelera il proprio veicolo da fermo.
  - Un veicolo che si immette nella corsia adiacente alla vostra ad una velocità all'incirca uguale alla velocità del vostro veicolo.
  - Un veicolo che si avvicina rapidamente da dietro.

— Un veicolo che viene sorpassato velocemente dal vostro veicolo.

— Vedere "Situazioni di guida in presenza del sistema BSW/Intelligent Blind Spot Intervention" (pag.221) per le situazioni in cui i sensori radar potrebbero non essere in grado di rilevare veicoli (un veicolo).

- I sistemi BSW e Intelligent Blind Spot Intervention potrebbero non fornire un avviso o l'intervento sui freni in presenza di veicoli che superano rapidamente l'area di rilevamento.
- L'area di rilevamento dei sensori radar è basata sulla larghezza di una corsia standard. Viaggiando in una corsia più larga, i sensori radar potrebbero avere delle difficoltà a rilevare i veicoli presenti nella corsia adiacente. Viaggiando invece in una corsia più stretta, i sensori radar potrebbero rilevare i veicoli distanti due corsie.
- I sensori radar sono progettati per ignorare la maggior parte degli ostacoli fermi, tuttavia oggetti quali guardrail, muri, fogliame e veicoli parcheggiati potrebbero essere rilevati occasionalmente. Questa è una condizione operativa normale.
- In presenza di condizioni atmosferiche gravose o acqua e fango sulla strada, le capacità di rilevamento dei sensori radar potrebbero essere ridotte.
- La telecamera potrebbe non essere in grado di rilevare le linee di demarcazione nelle situazioni seguenti, per cui il sistema

di intervento su angolo cieco potrebbe avere qualche problema di funzionamento.

- Su strade dotate di linee di demarcazione parallele multiple; linee di demarcazione sbiadite o mal verniciate; linee di demarcazione verniciate in giallo; linee di demarcazione non regolari; oppure linee di demarcazione coperte di acqua, sporco, neve, ecc.
- Su strade dotate di linee di demarcazione interrotte benché ancora rilevabili.
- Su strade in cui sono presenti curve strette.
- Su strade in cui sono presenti oggetti che manifestano un forte contrasto, quali ombre, neve, acqua, solchi delle ruote, linee di giunzione visibili dopo i lavori stradali.
- Su strade in cui le corsie di marcia si uniscono e poi si separano.
- Quando la traiettoria del veicolo non si allinea con la linea di demarcazione della corsia.
- Quando si viaggia a poca distanza dal veicolo che precede, ostruendo in tal modo il campo di rilevamento della telecamera.
- In presenza di pioggia, neve o sporco sul parabrezza davanti alla telecamera.
- In caso di luminosità insufficiente dei fari a causa della presenza di sporco

sul vetro dei fari o in caso di regolazione impropria dell'assetto.

- Quando una luce intensa colpisce la telecamera. (Per esempio: quando all'alba o al tramonto la luce colpisce direttamente la parte frontale del veicolo.)
- In caso di una improvvisa variazione della luminosità. (Per esempio: all'entrata e all'uscita di una galleria, o sotto un ponte).
- Non utilizzare il sistema Intelligent Blind Spot Intervention nelle condizioni seguenti perché il sistema potrebbe avere qualche problema di funzionamento.
  - In condizioni atmosferiche avverse (Per esempio: pioggia, nebbia, neve, ecc.)
  - Quando si guida su strade dal fondo sdruciolevole, per esempio su ghiaccio o neve, ecc.
  - Quando si guida su strade tortuose o accidentate.
  - In presenza di una chiusura di corsia in seguito a lavori stradali.
  - Quando si guida su una corsia improvvisata o una corsia provvisoria.
  - Quando si guida su strade che hanno le corsie strette.
  - Quando uno degli pneumatici del veicolo presenta condizioni anomale (per esempio, usura dello pneumatico,

pressione bassa, installazione della ruota di scorta, catene da neve, ruote non di serie).

- Quando parti dell'impianto frenante o delle sospensioni non sono originali.
- Quando si traina un rimorchio o un altro veicolo.
- Rumori eccessivi (per esempio, il volume elevato dell'impianto audio, i rumori provocati da un finestrino aperto) possono disturbare i segnali acustici o coprirli.

#### SITUAZIONI DI GUIDA IN PRESENZA DEL SISTEMA BSW/INTELLIGENT BLIND SPOT INTERVENTION

Avvicinamento di un altro veicolo da dietro



Figura 1 Avvicinamento da dietro

Figura 1: La spia BSW a LED si accende se un veicolo entra da dietro nell'area di rilevamento nella corsia adiacente. Tuttavia, se il veicolo che sta sorpassando viaggia a una velocità più elevata

rispetto al vostro veicolo, la spia BSW a LED potrebbe non accendersi prima che il veicolo rilevato si sia affiancato al vostro veicolo. Usare sempre gli specchietti retrovisori interno ed esterno e guardare nella direzione di spostamento del veicolo per accertarsi che le condizioni di sicurezza permettano un cambio di corsia.

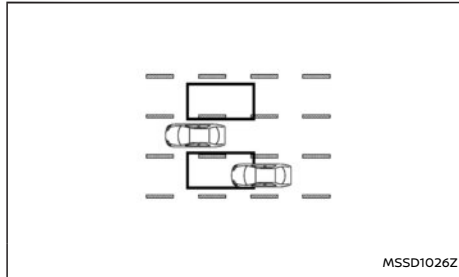

Figura 2 Avvicinamento da dietro

Figura 2: Se il conducente attiva l'indicatore di direzione, il sistema emette un segnale acustico (due volte) e la spia BSW a LED e l'indicatore BSW nello strumento lampeggiano.

#### NOTA:

Se il conducente attiva l'indicatore di direzione prima che un altro veicolo entri nell'area di rilevamento, la spia BSW a LED e l'indicatore BSW lampeggiano al rilevamento dell'altro veicolo, mentre non viene emesso alcun segnale acustico.

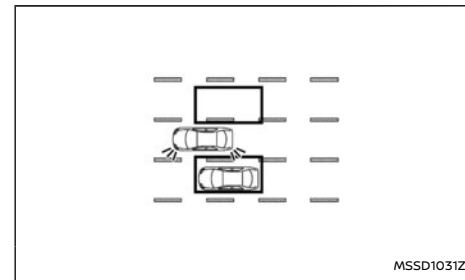
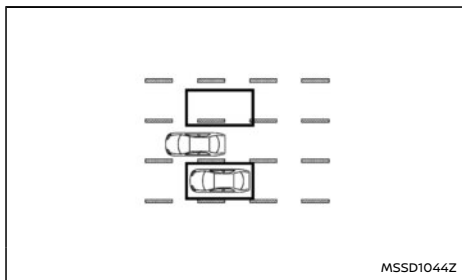

**Figura 3 Avvicinamento da dietro**

**Figura 3:** Se il sistema Intelligent Blind Spot Intervention è attivo e il vostro veicolo si sta avvicinando a una linea di demarcazione mentre un altro veicolo si trova nell'area di rilevamento, il sistema emette un segnale acustico (tre volte) e la spia BSW a LED e l'indicatore BSW nello strumento lampeggiano. Successivamente il sistema Intelligent Blind Spot Intervention applica selettivamente una lieve frenata sul lato della vettura interessato per riportare l'auto al centro della corsia di marcia.

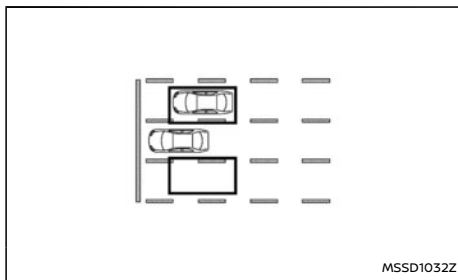

**Figura 4 Accelerare da fermo**

**NOTA:**

**Figura 4:** Accelerando il veicolo da fermo in presenza di un veicolo nell'area di rilevamento, l'altro veicolo potrebbe non essere rilevato.

**Sorpasso di un altro veicolo**

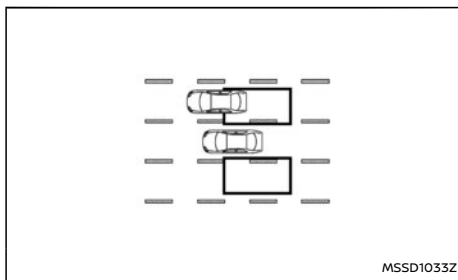

**Figura 5 Sorpasso di un altro veicolo**

**Figura 5:** La spia BSW a LED si accende quando si

sorpassa un veicolo che rimane presente nell'area di rilevamento per circa 3 secondi.

Sorpassando velocemente veicoli che viaggiano più lentamente, i sensori radar potrebbero non essere in grado di rilevarli.

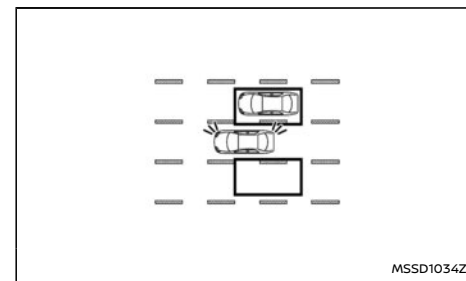

**Figura 6 Sorpasso di un altro veicolo**

**Figura 6:** Se il conducente attiva l'indicatore di direzione mentre un altro veicolo si trova nell'area di rilevamento, il sistema emette un segnale acustico (due volte) e la spia BSW a LED e l'indicatore BSW nello strumento lampeggiano.

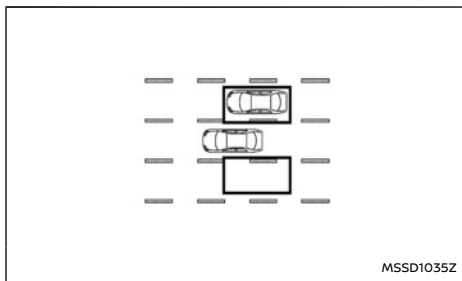

**Figura 7 Sorpasso di un altro veicolo**

**Figura 7:** Se il sistema Intelligent Blind Spot Intervention è attivo e il vostro veicolo si sta avvicinando a una linea di demarcazione mentre un altro veicolo si trova nell'area di rilevamento, il sistema emette un segnale acustico (tre volte) e la spia BSW a LED e l'indicatore BSW nello strumento lampeggiano. Successivamente, il sistema Intelligent Blind Spot Intervention applica selettivamente una lieve frenata sul lato della vettura interessato per riportare l'auto al centro della corsia di marcia.

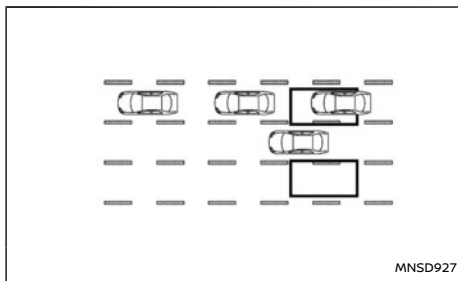

**Figura 8 Sorpasso di diversi veicoli**

**Figura 8:** Quando si sorpassano diversi veicoli che viaggiano a distanza ravvicinata, i veicoli che seguono il primo veicolo potrebbero non essere rilevati.

### Entrando lateralmente

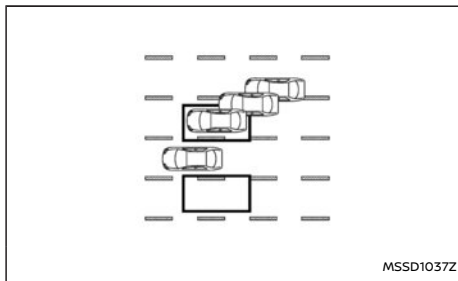

**Figura 9 Entrando lateralmente**

**Figura 9:** La spia BSW a LED si accende se un

veicolo entra nell'area di rilevamento arrivando da un lato o dall'altro.

### NOTA:

**I sensori radar potrebbero non rilevare un veicolo che, entrando nell'area di rilevamento, viaggia all'incirca alla stessa velocità del vostro veicolo.**

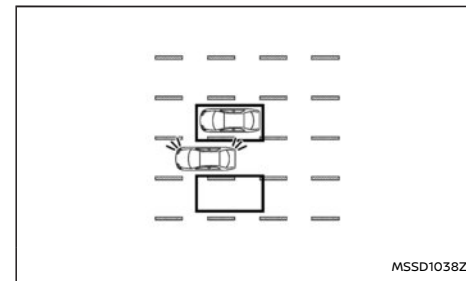

**Figura 10 Entrando lateralmente**

**Figura 10:** Se il conducente attiva l'indicatore di direzione mentre un altro veicolo si trova nell'area di rilevamento, la spia BSW a LED e l'indicatore BSW nello strumento lampeggiano e vengono emessi due segnali acustici.

### NOTA:

**Se il conducente attiva l'indicatore di direzione prima che un altro veicolo entri nell'area di rilevamento, la spia BSW a LED e l'indicatore BSW lampeggiano al rilevamento dell'altro veicolo, mentre non viene emesso alcun segnale acustico.**



Figura 11 Entrando lateralmente

**Figura 11:** Se il sistema Intelligent Blind Spot Intervention è attivo e il vostro veicolo si sta avvicinando alla linea di demarcazione mentre un altro veicolo si trova nell'area di rilevamento, la spia BSW a LED e l'indicatore BSW nello strumento lampeggiano e vengono emessi tre segnali acustici. Successivamente, il sistema Intelligent Blind Spot Intervention applica selettivamente una lieve frenata sul lato della vettura interessato per riportare l'auto al centro della corsia di marcia.

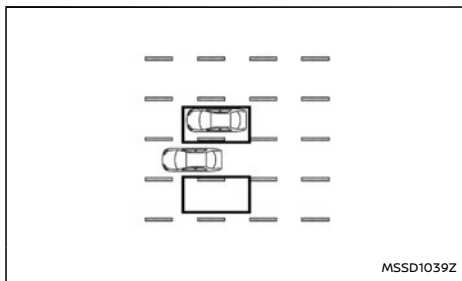

Figura 12 Entrando lateralmente

**Figura 12:** Il sistema Intelligent Blind Spot Intervention non entra in funzione se il veicolo sta viaggiando sulla linea di demarcazione della corsia quando un altro veicolo entra nell'area di rilevamento. In questo caso funziona soltanto il sistema BSW.

**NOTA:**

**La frenata applicata dall'Intelligent Blind Spot Intervention non funzionerà o smetterà di funzionare e verrà emesso soltanto un segnale acustico nelle seguenti condizioni:**

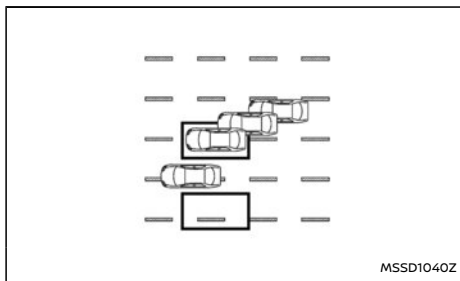
- Quando si preme il pedale del freno.
- Quando il veicolo accelera durante il funzionamento del sistema Intelligent Blind Spot Intervention.
- Quando si effettua una brusca sterzata.
- Quando si sentono i segnali acustici emessi dal sistema ICC o Intelligent Emergency Braking.

- Quando si azionano i lampeggiatori di emergenza.
- Quando si affronta una curva ad alta velocità.

**MANUTENZIONE DEL SISTEMA**

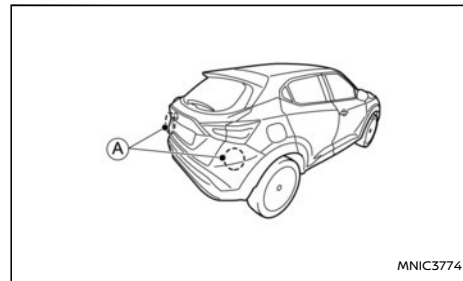

I due sensori radar (A) per il sistema BSW/Intelligent Blind Spot Intervention sono situati vicino al paraurti posteriore.

Per mantenere il sistema BSW/Intelligent Blind Spot Intervention in buone condizioni di funzionamento, osservare quanto segue:

- Tenere sempre pulita la zona in prossimità dei sensori radar.
- I sensori radar potrebbero essere bloccati a causa di condizioni ambientali temporanee, quali schizzi d'acqua, foschia o nebbia.
- La condizione di ostruzione potrebbe anche essere causata dalla presenza di ghiaccio, brina o sporco sui sensori radar. Controllare

## SISTEMA DI AVVISO TRAFFICO TRASVERSALE POSTERIORE (RCTA) (se in dotazione)

ed eventualmente rimuovere oggetti che ostruiscono l'area intorno ai sensori radar.

- Non attaccare adesivi (compreso del materiale trasparente), installare accessori, o applicare altra vernice sulla zona vicino ai sensori radar.
- Non attaccare oggetti metallici in prossimità dell'area del sensore (griglia copriradiatore, ecc.). Ciò potrebbe causare guasti o malfunzionamenti.
- Non urtare o danneggiare la zona intorno ai sensori radar. Se l'area intorno ai sensori radar risulta danneggiata a causa di un incidente, si consiglia di visitare un concessionario NISSAN o un'officina qualificata.

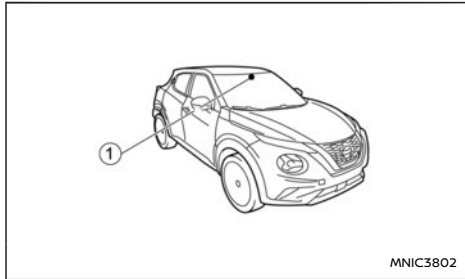

L'unità telecamera ① per il sistema Intelligent Blind Spot Intervention è situata sopra lo specchietto retrovisore interno. Per mantenere il sistema Intelligent Blind Spot Intervention in buone condizioni di funzionamento e prevenire un eventuale malfunzionamento del sistema, osservare quanto segue:

- Tenere il parabrezza sempre pulito.
- Non applicare adesivi (compreso del materiale trasparente) né installare un qualsiasi accessorio in prossimità della telecamera.
- Non apporre materiali riflettenti, ad esempio della carta bianca o uno specchio, sul quadro strumenti. Il riflesso della luce del sole può influire negativamente sulla capacità di rilevamento della telecamera.
- Non colpire o danneggiare le aree circostanti la telecamera. Non toccare l'obiettivo della telecamera né rimuovere la vite montata nella telecamera. Se la telecamera risulta danneggiata a causa di un incidente, contattare un concessionario NISSAN o un'officina qualificata.

### AVVERTIMENTO

**L'inosservanza delle avvertenze e istruzioni per un uso appropriato del sistema RCTA potrebbe portare a lesioni gravi o morte.**

- **Il sistema RCTA (Rear Cross Traffic Alert) non può sostituirsi a un comportamento consono nella guida e non è progettato per prevenire scontri con veicoli o oggetti. Quando si fa marcia indietro per uscire da un parcheggio, usare sempre gli specchietti retrovisori interno ed esterni e voltarsi per guardare nella direzione di spostamento del veicolo. Non fare affidamento solamente sul sistema RCTA.**

Il sistema RCTA assisterà il conducente quando fa marcia indietro per uscire da un parcheggio. Quando il veicolo è in retromarcia, il sistema è progettato per rilevare altri veicoli in avvicinamento dai lati sinistro o destro del veicolo. Se il sistema rileva veicoli in avvicinamento che restano nascosti alla visuale durante la retromarcia, fornirà un avvertimento.

## FUNZIONAMENTO DEL SISTEMA RCTA

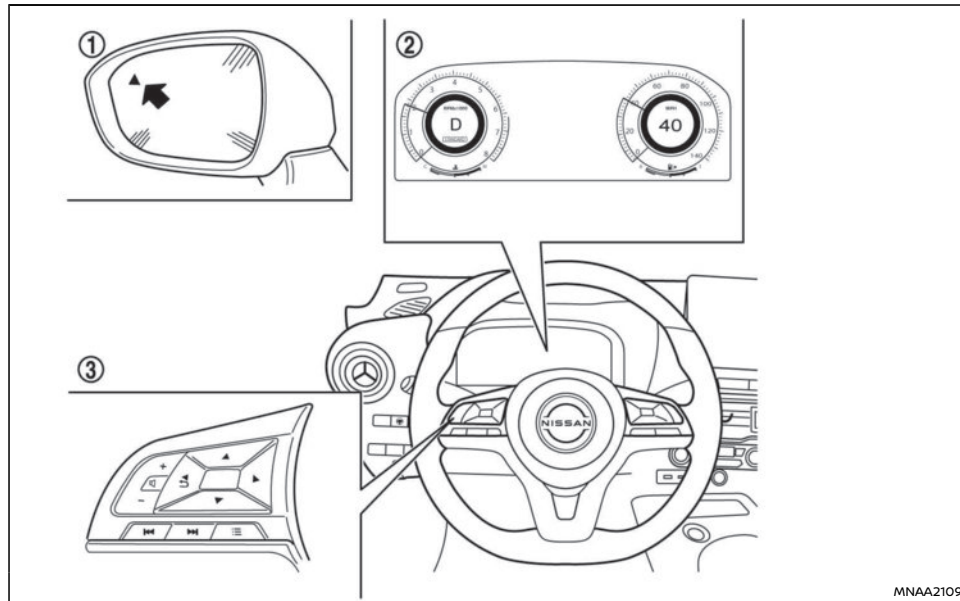

- ① Spia BSW a LED
- ② Display informativo multifunzione
- ③ Comandi al volante (lato sinistro)

Il sistema RCTA avverte il conducente della presenza di veicoli in avvicinamento da dietro quando il conducente fa marcia indietro per uscire da un parcheggio.

Quando la leva del cambio è in posizione R (retromarcia) e la velocità del veicolo è inferiore a circa 8 km/h (5 miglia/h), il sistema RCTA è operativo.

Se il radar rileva un veicolo in avvicinamento da uno dei lati, il sistema emette (una volta) un

segnale acustico e la spia a LED BSW lampeggia sul lato corrispondente.

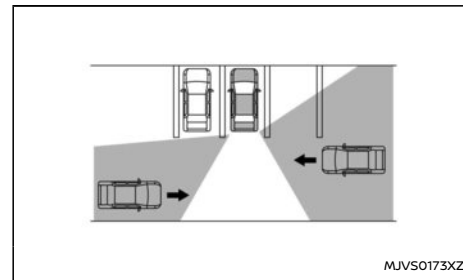

MJVS0173XZ

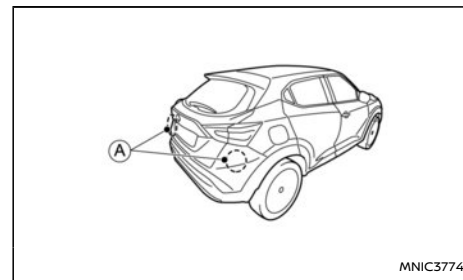

MNIC3774

Il sistema RCTA utilizza i sensori radar (A) posti su entrambi i lati vicino al paraurti posteriore per rilevare un veicolo in avvicinamento.

I sensori radar (A) possono rilevare un veicolo in avvicinamento da una distanza di circa 20 m (66 ft).



## COME ATTIVARE/DISATTIVARE IL SISTEMA RCTA

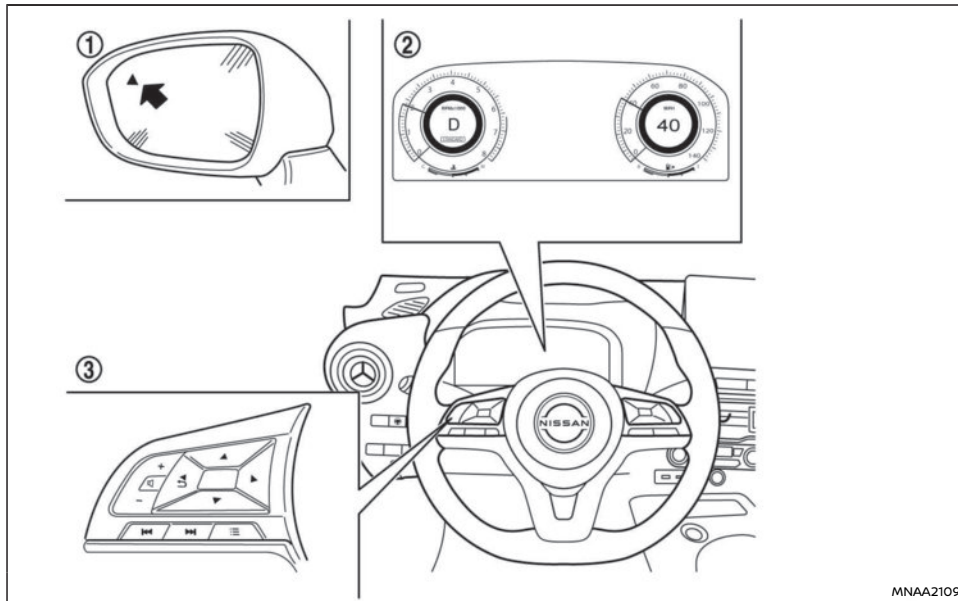

- ① Spia BSW a LED
- ② Display informativo multifunzione
- ③ Comandi al volante (lato sinistro)

Effettuare i passaggi seguenti per attivare o disattivare il sistema RCTA.

1. Premere il pulsante ◀ o ▶ finché sul display informativo multifunzione non viene visualizzato [Impostazioni], quindi premere il pulsante <OK>. Usare gli interruttori ▲ e ▼ per selezionare [Assistenza guidatore]. Quindi premere il pulsante <OK>.

2. Per impostare il sistema RCTA su ON o OFF, utilizzare i pulsanti ▲ e ▼ per navigare nel menu e il pulsante <OK> per selezionare o cambiare una voce.

### NOTA:

**Quando si attiva/disattiva il sistema, l'impostazione del sistema sarà mantenuta se viene riavviato il motore.**

## LIMITAZIONI DEL SISTEMA RCTA

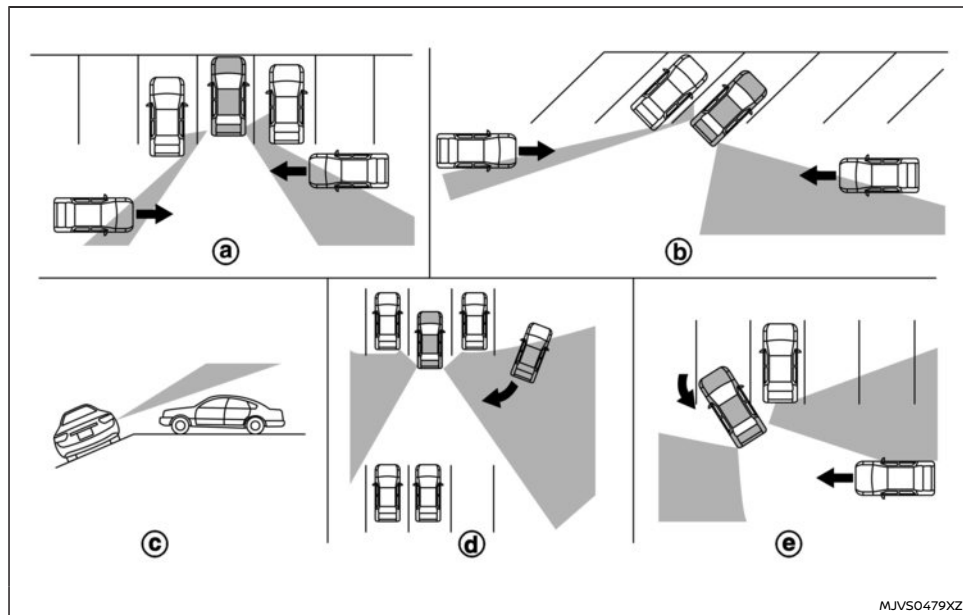

MJVS0479XZ

### AVVERTIMENTO

Di seguito sono elencate le limitazioni del sistema RCTA. Se il veicolo non viene utilizzato conformemente a queste limitazioni di sistema, si potrebbero causare gravi lesioni o morte.

- Prima di fare retromarcia, controllare sempre l'area circostante e voltarsi per controllare cosa c'è dietro il veicolo. I sensori radar rilevano veicoli in avvicinamento (movimento). I sensori radar non possono rilevare oggetti, quali:

- Pedoni, biciclette, motociclette, animali o macchine giocattolo azionate da bambini.

- Un veicolo che sta passando a una velocità superiore a circa 30 km/h (19 miglia/h).

- Un veicolo che sta passando a una velocità superiore a circa 8 km/h (5 miglia/h).

- I sensori radar potrebbero non essere in grado di rilevare veicoli in avvicinamento in determinate situazioni:

- Figura (a): Quando il veicolo parcheggiato accanto al vostro veicolo ostruisce la traiettoria del raggio del sensore radar.

- Figura (b): Quando il veicolo è parcheggiato in un posto di parcheggio ad angolo.

- Figura (c): Quando il veicolo è parcheggiato su fondo inclinato.

- Figura (d): Quando un veicolo in avvicinamento svolta accanto al vostro posto di parcheggio.

- Figura (e): Quando l'angolo formato dal proprio veicolo e dal veicolo in avvicinamento è ridotto

- Le seguenti condizioni potrebbero compromettere la capacità di rilevamento del radar:

- Condizioni atmosferiche avverse
- Schizzi d'acqua

— Accumulo di ghiaccio/brina/sporco sul veicolo

- Non attaccare adesivi (compreso del materiale trasparente), installare accessori, o applicare un altro strato di vernice sulla zona vicino ai sensori radar. Queste condizioni potrebbero compromettere la capacità di rilevamento del radar.
- Rumori eccessivi (es. volume del sistema audio, finestrino aperto) potrebbero coprire i segnali acustici emessi dal cicalino.



Figura 2

**NOTA:**

Se diversi veicoli si avvicinano in fila (Figura 1) o se arrivano dalla direzione opposta (Figura 2), potrebbe succedere che una volta passato il primo veicolo, non verrà più emesso alcun segnale acustico.

SISTEMA TEMPORANEAMENTE NON DISPONIBILE

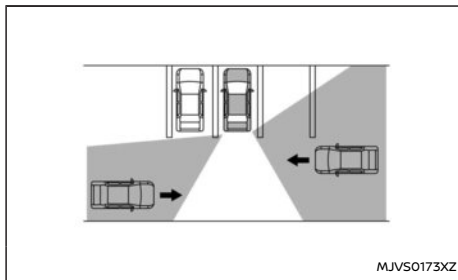

Figura 1

Al rilevamento di un'ostruzione del radar, il sistema verrà disattivato automaticamente. Il messaggio di avviso [No disp Radar laterale bloccato] apparirà sul display informativo multifunzione.

Il sistema non è disponibile finché non saranno più presenti queste condizioni.

L'ostruzione sulla traiettoria del raggio dei sensori radar può verificarsi in seguito a condizioni ambientali temporanee, quali schizzi d'acqua, foschia o nebbia.

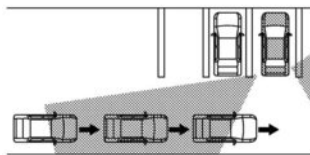
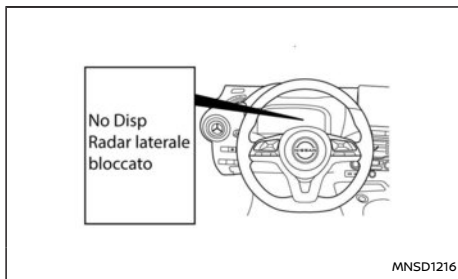
La condizione di ostruzione potrebbe anche essere causata dalla presenza di ghiaccio, brina o impurità sui sensori radar.

**NOTA:**

Se il sistema BSW interrompe il suo funzionamento, anche il sistema RCTA smette di funzionare.

**Provvedimenti da prendere:**

Quando le condizioni sopra riportate non sono più presenti, il funzionamento del sistema verrà automaticamente ripristinato.

### MALFUNZIONAMENTO DEL SISTEMA

In caso di malfunzionamento del sistema RCTA, il sistema verrà disattivato automaticamente. Il messaggio di avvertimento [Guasto al sistema] apparirà sul display informativo multifunzione.

**NOTA:**

Se il sistema BSW interrompe il suo funzionamento, anche il sistema RCTA smette di funzionare.

**Provvedimenti da prendere:**

Fermare il veicolo in un luogo sicuro, spegnere il motore quindi riavviarlo. Se il messaggio rimane visualizzato, far controllare il sistema da un concessionario NISSAN o un'officina qualificata.

### MANUTENZIONE DEL SISTEMA

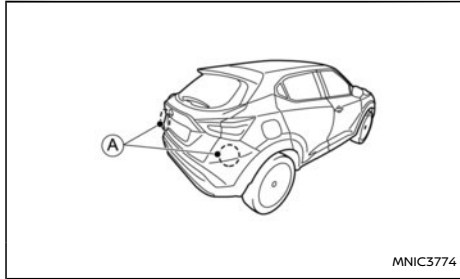

I due sensori radar (A) dei sistemi RCTA si trovano vicino al paraurti posteriore. Tenere sempre pulita la zona in prossimità dei sensori radar.

L'ostruzione sulla traiettoria del raggio dei sensori radar può verificarsi in seguito a condizioni ambientali temporanee, quali schizzi d'acqua, foschia o nebbia.

La condizione di ostruzione potrebbe anche essere causata dalla presenza di ghiaccio, brina o impurità sui sensori radar.

Controllare ed eventualmente rimuovere oggetti che ostruiscono l'area intorno ai sensori radar.

Non attaccare adesivi (compreso del materiale trasparente), installare accessori, o applicare un

altro strato di vernice sulla zona vicino ai sensori radar.

Non attaccare oggetti metallici in prossimità dell'area del sensore (griglia copriradiatore, ecc.). Ciò potrebbe causare guasti o malfunzionamenti.

Non urtare o danneggiare la zona intorno ai sensori radar. Si consiglia di consultare un concessionario NISSAN o un'officina qualificata se l'area intorno ai sensori radar è stata danneggiata in seguito a una collisione.

Per i numeri di omologazione radio e informazioni, vedere "Approvazione delle frequenze radio" (pag.411).

### APPLICAZIONE

Ci sono alcune differenze nelle funzioni/comportamenti del sistema a seconda del modello.

- Il tipo A è per i modelli con l'impostazione [Assist.cond.person] nella schermata [Menu scelta rapida] del display informativo multifunzione.
- Il tipo B è per i modelli senza l'impostazione [Assist.cond.person] nella schermata [Menu scelta rapida] del display informativo multifunzione.

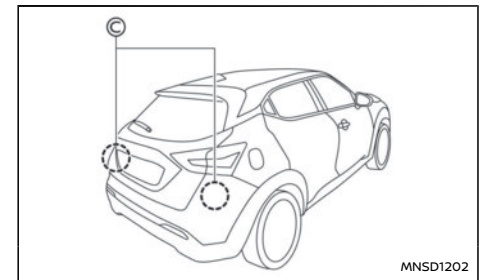
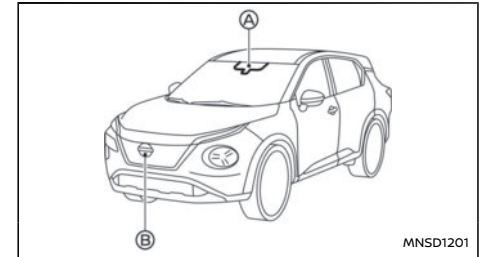

## AVVERTIMENTO

La mancata osservanza delle avvertenze e istruzioni per un uso corretto del sistema di mantenimento corsia può portare a gravi lesioni o morte.

- Il sistema di mantenimento corsia non sterzerà il veicolo né impedirà la perdita di controllo. È responsabilità del conducente restare sempre vigile, guidare in tutta sicurezza e tenere il veicolo sotto controllo e in carreggiata in tutte le situazioni.
- Il sistema di mantenimento corsia è progettato per funzionare su tutte le strade con linee di demarcazione o bordi stradali ben definiti, ma potrebbe non rilevare il bordo della strada o le linee di demarcazione in determinate condizioni stradali, meteorologiche o di guida.
- Esiste un limite alla capacità di rilevamento dei sensori. Fare sempre affidamento sui propri interventi per evitare incidenti.

Il sistema di mantenimento corsia verrà automaticamente attivato ogni volta che il motore viene riavviato.

Il sistema di mantenimento corsia utilizza una telecamera anteriore multisensore  situata sopra lo specchietto retrovisore interno per monitorare le linee di demarcazione sulla corsia di marcia e per rilevare altri veicoli.

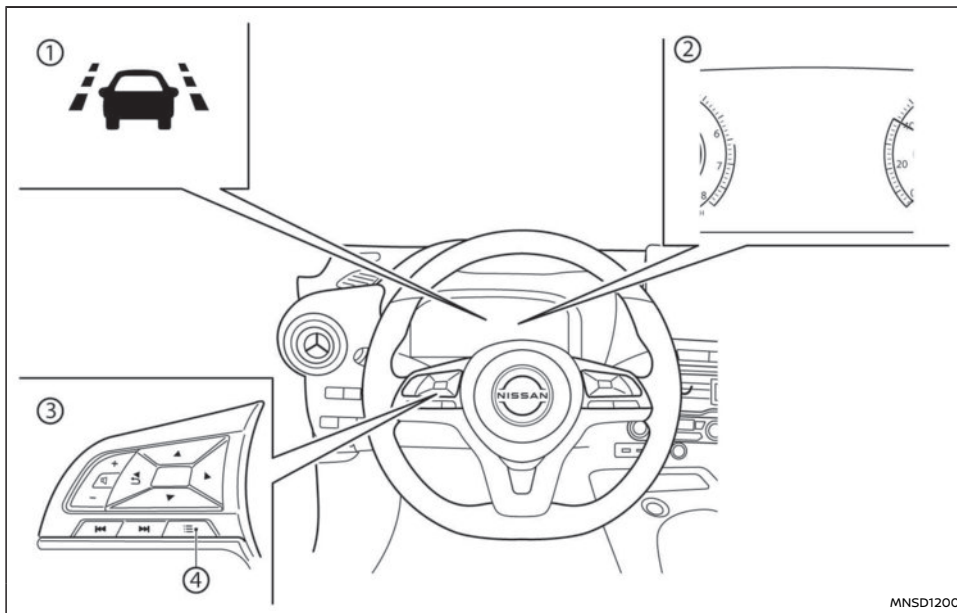

MNSD1200

- ① Indicatore mantenimento corsia (sul display informativo multifunzione)
- ② Display informativo multifunzione
- ③ Comandi al volante (lato sinistro)
- ④ Pulsante di scelta rapida

## FUNZIONAMENTO DEL SISTEMA DI MANTENIMENTO CORSIA

Il sistema di mantenimento corsia sarà operativo quando il veicolo viene guidato a velocità di circa 60 km/h (37 MPH) e superiori. Solo quando le linee di demarcazione delle corsie o il bordo della strada sono chiaramente visibili sulla strada.

Il sistema di mantenimento corsia avvisa il conducente quando il veicolo si avvicina al bordo della

strada o alle linee di demarcazione della corsia mediante un indicatore sul display informativo multifunzione e una vibrazione del volante. Il sistema aiuta il conducente a riportare il veicolo nella corsia di marcia applicando i freni alle ruote sinistre o destre individualmente (per un breve periodo di tempo) nelle seguenti circostanze:

- Se [Assist. Corsia] è attiva nel menu impostazioni del display informativo multifunzione:
  - il sistema avverte il conducente quando il veicolo si sta avvicinando a una linea di demarcazione della corsia e al bordo della strada.
  - il sistema assiste il conducente nel riportare il veicolo nella corsia di marcia quando il veicolo si sta avvicinando a una linea continua.
- Se [Corsia avanzato] è attiva, il sistema assiste il conducente nel riportare il veicolo nella corsia di marcia quando il veicolo si sta avvicinando a una linea tratteggiata e al bordo della strada.

Durante il controllo dei freni del sistema di mantenimento corsia, se il sistema determina che il volante non viene azionato, la durata del cicalino di avviso aumenta man mano che il numero di interventi aumenta dal secondo intervento.

Anche se il sistema determina che il volante è stato azionato, il cicalino di avviso continuerà a suonare per un certo periodo di tempo.

## COME ATTIVARE/DISATTIVARE IL SISTEMA DI MANTENIMENTO CORSIA

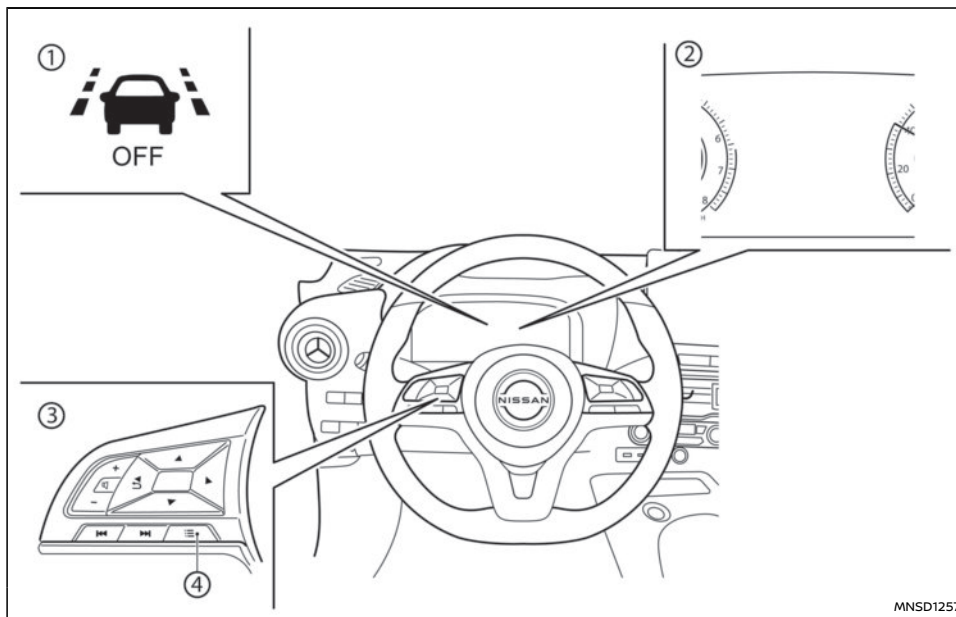

- ① Indicatore OFF del sistema di mantenimento corsia (sul display informativo multifunzione)
- ② Display informativo multifunzione
- ③ Comandi al volante (lato sinistro)
- ④ Pulsante di scelta rapida

Effettuare uno dei seguenti passaggi per abilitare o disabilitare il sistema di mantenimento corsia.

### **Menu di scelta rapida**

Tipo A:

Il sistema di mantenimento corsia può essere

attivato/disattivato mediante [Assist.cond.person] e [Imp.modal.person].

Tipo B

1. Premere il pulsante di scelta rapida ④ nell'interruttore al volante per visualizzare [Menu scelta rapida].
2. Selezionare [Assist. Corsia] e premere per attivare o disattivare il sistema.

Fare riferimento a "[Menu scelta rapida]" (pag.78) per ulteriori dettagli.

Tipo A e B

### Impostazioni

1. Premere il pulsante ◀ ▶ finché sul display informativo multifunzione non appare [Impostazioni], quindi premere il pulsante <OK>. Utilizzare i pulsanti su e giù per selezionare [Assistenza guidatore]. Quindi premere il pulsante <OK>.
2. Selezionare [Assist. corsia] e premere il pulsante <OK>.
3. Selezionare [Assist. Corsia] e premere il pulsante <OK> per attivare o disattivare il sistema.

Quando [Assist. Corsia] è disattivato, appare l'indicatore OFF del sistema di mantenimento corsia.

Per maggiori dettagli, vedere "Display informativo multifunzione" (pag.74).

Impostazione [Corsia avanzato]

È possibile eseguire l'impostazione di [Corsia avanzato] mediante il menu [Impostazioni] nel display informativo multifunzione.

[Corsia avanzato] funziona solo quando l'impostazione [Assist. Corsia] è attiva.

Per il tipo A:

Quando l'impostazione [Assist.cond.person] è attiva, [Assist. corsia] non può essere regolata tramite il menu [Impostazioni]. Per regolare l'impostazione [Assist. corsia] quando [Assist.cond.person] è attiva, andare al menu [Imp.modal.person] in [Menu scelta rapida].

Per maggiori dettagli, vedere "Impostazioni" (pag.77).

1. Premere ◀ ▶ finché sul display informativo multifunzione non appare [Impostazioni], quindi premere il pulsante <OK>.

Nel menu [Impostazioni], selezionare il tasto [Assistenza guidatore] usando ▲ , ▼ quindi premere il pulsante <OK>.

2. Selezionare il sottomenu [Assist. corsia] premendo il pulsante <OK>.
3. Selezionare [Corsia avanzato]
  - ON
  - OFF

#### NOTA:

- L'impostazione ON/OFF di [Corsia avanzato] sarà mantenuta anche se il motore viene riavviato.
- L'impostazione [Assist. Corsia] verrà automaticamente attivata ogni volta che viene riavviato il motore.
- Anche se il sistema di mantenimento corsia è disabilitato nel menu [Impostazioni], il sistema di mantenimento corsia verrà atti-

vato automaticamente quando il sistema di Assistenza sterzata (se in dotazione) è attivo.

Dopo ciò, quando il sistema di Assistenza sterzata smette di funzionare, lo stato del sistema di mantenimento corsia ritorna allo stato precedente al funzionamento del sistema di Assistenza alla Sterzata.

Condizioni stradali applicate:

- [Assist. Corsia]: Mantenimento corsia sulla strada con linea continua
- [Corsia avanzato]: Mantenimento corsia sulla strada con linea tratteggiata.

#### NOTA:

- La funzione di avviso verrà automaticamente attivata ogni volta che il motore viene riavviato.

LIMITAZIONI DEL SISTEMA DI MANTENIMENTO CORSIA

### AVVERTIMENTO

Di seguito sono elencate le limitazioni del sistema di mantenimento corsia. Se il veicolo non viene utilizzato conformemente a queste limitazioni di sistema, si potrebbero causare gravi lesioni o morte.

- Il sistema di mantenimento corsia può attivarsi se si attraversa una linea di demarcazione della corsia e il bordo della strada senza attivare prima l'indicatore di direzione o, ad esempio, se un cantiere stradale indirizza il traffico ad attraversare una linea di demarcazione esistente. In

questo caso potrebbe essere necessario correggere la sterzata per effettuare il cambio di corsia.

- Poiché il sistema di mantenimento corsia potrebbe non attivarsi nelle condizioni stradali, meteorologiche e di linea di demarcazione descritte in questa sezione, potrebbe non attivarsi ogni volta che il vostro veicolo inizia a uscire dalla corsia di marcia e sarà necessario applicare una sterzata correttiva.
- Il sistema di mantenimento corsia non funzionerà a velocità inferiori alla velocità di funzionamento o se non riesce a rilevare le linee di demarcazione della corsia.
- **NON** utilizzare il sistema di mantenimento corsia nelle seguenti condizioni, potrebbero esserci gravi ripercussioni sulla sicurezza del veicolo con rischio di incidenti e lesioni o morte.
  - Quando si guida con gli pneumatici in condizioni anomale (ad esempio, usura degli pneumatici, bassa pressione degli pneumatici, installazione di pneumatici diversi dagli pneumatici standard certificati Nissan, catene da neve, ruote non standard). Vedere "Ruote e pneumatici" (pag.391).
  - Quando parti dell'impianto frenante o delle sospensioni non sono originali.
  - Quando si traina un rimorchio o un altro veicolo.
- Il sistema di mantenimento corsia potreb-

be non funzionare correttamente nelle seguenti condizioni

- In condizioni meteorologiche avverse (pioggia, nebbia, neve, ecc.).
- Quando si guida su strade dal fondo sdruciolevole, per esempio su ghiaccio o neve.
- Quando si guida su strade tortuose o accidentate.
- In presenza di una chiusura di corsia in seguito a lavori stradali.
- Quando si guida su una corsia improvvisata o una corsia provvisoria.
- Quando si guida su strade che hanno le corsie strette.
- Su strade dotate di linee di demarcazione parallele multiple; linee di demarcazione sbiadite o mal verniciate; linee di demarcazione verniciate in giallo; linee di demarcazione non regolari; oppure linee di demarcazione coperte di acqua, sporco, neve, ecc.
- Su strade il cui margine non è chiaramente visibile.
- Su strade dotate di linee di demarcazione interrotte benché ancora rilevabili.
- Su strade in cui sono presenti curve strette.
- Su strade in cui sono presenti oggetti che manifestano un forte contrasto, quali ombre, neve, acqua, solchi delle

ruote, linee di giunzione visibili dopo i lavori stradali. (Il sistema di mantenimento corsia potrebbe rilevare tali oggetti come linee di demarcazione della corsia.)

- Su strade in cui le corsie di marcia si uniscono e poi si separano.
- Quando la traiettoria del veicolo non si allinea con la linea di demarcazione della corsia.
- Quando si viaggia a poca distanza dal veicolo che precede, ostruendo in tal modo il campo di rilevamento della telecamera.
- Quando il parabrezza di fronte alla telecamera è coperto di pioggia, neve, sporco o oggetti.
- In caso di luminosità insufficiente dei fari a causa della presenza di sporco sul vetro dei fari o regolazione impropria dell'assetto.
- Quando una luce intensa colpisce la telecamera. (Per esempio, all'alba o al tramonto quando la luce colpisce direttamente la parte frontale del veicolo).
- In caso di una improvvisa variazione della luminosità. (Per esempio, all'entrata e all'uscita di una galleria, o sotto un ponte).
- Rumori eccessivi possono interferire



con il segnale acustico, coprendone il suono.

**NOTA:**

**Mentre il sistema di mantenimento corsia è in funzione, è possibile sentire i rumori di funzionamento del freno. Questo è normale e indica che il sistema di mantenimento corsia funziona correttamente.**

**SISTEMA TEMPORANEAMENTE NON DISPONIBILE**

**Condizione A:**

Le funzioni di avviso e assistenza del sistema di mantenimento corsia non sono progettate per funzionare nelle seguenti condizioni:

- Quando si segnala il cambio di corsia e si cambia corsia nella direzione indicata. (Il sistema di mantenimento corsia verrà disattivato per circa 2 secondi dopo aver disattivato l'indicatore di direzione.)
- Quando la velocità del veicolo scende al di sotto della velocità di funzionamento.

Quando le condizioni menzionate sopra non sono più presenti e le necessarie condizioni operative sono soddisfatte, le funzioni di avviso e assistenza ritorneranno ad operare.

**Condizione B:**

La funzione di assistenza del sistema di mantenimento corsia non è progettata per funzionare nelle seguenti condizioni (l'avviso è sempre operativo):

- Quando viene premuto il pedale del freno o quando il veicolo rallenta fortemente.

- Quando si gira lo sterzo di tanto quanto necessario per cambiare corsia.
- Quando il veicolo viene accelerato durante il funzionamento del sistema di mantenimento corsia.
- Quando interviene l'avviso di avvicinamento del sistema Intelligent Cruise Control (ICC) (se in dotazione).
- Quando si azionano i lampeggiatori di emergenza.
- Quando si gira una curva ad alta velocità.
- Quando il veicolo sta effettuando una curva stretta.
- Quando si attiva l'Intelligent Emergency Brake.
- Quando si attiva l'intervento su angolo cieco (BSI).
- Quando è in funzione il sistema ESP (tranne la funzione del sistema di controllo trazione (TCS)) o il sistema ABS.

Quando le condizioni menzionate sopra non sono più presenti e le necessarie condizioni operative sono soddisfatte, l'applicazione dei freni del sistema di mantenimento corsia riprenderà.

**Condizione C:**

Se il sistema ESP è disattivato, il sistema di mantenimento corsia verrà disattivato automaticamente, il messaggio di avviso "ESP OFF non disponibile ora" apparirà e l'indicatore di mantenimento corsia (giallo) si accenderà nel display informativo multifunzione.

Quando il sistema ESP viene riattivato e le necessarie condizioni operative sono soddisfatte, l'ap-

plicazione dei freni del sistema di mantenimento corsia riprenderà.

**Condizione D:**

Se uno dei seguenti messaggi appare nel display informativo multifunzione e l'indicatore di mantenimento corsia si accende nel display informativo multifunzione, il sistema di mantenimento corsia verrà disattivato automaticamente:

- [Tempor. disabilitata Telecam. bloccata Vedere Man. Utente]: Quando la telecamera anteriore è bloccata. Tenere sempre pulita la zona in prossimità della telecamera anteriore.
- [Non disponibile attualmente Elevata temper. telecamera ant.]: Se il veicolo è parcheggiato alla luce diretta del sole in presenza di temperature estremamente elevate (oltre circa 40°C (104°F)) e quindi viene attivato il sistema di mantenimento corsia, il sistema di mantenimento corsia potrebbe essere disattivato automaticamente e l'indicatore di mantenimento corsia si accende.
- [Attualmente non disponibile]: Quando la direzione della telecamera anteriore è significativamente disallineata. Far controllare il sistema. In questo caso si consiglia di visitare un concessionario NISSAN.

## MALFUNZIONAMENTO DEL SISTEMA

Quando c'è un malfunzionamento nel sistema di mantenimento corsia, il sistema verrà automaticamente annullato. La spia di avvertimento del sistema di mantenimento corsia (gialla) apparirà nel display informativo multifunzione e un cicalino suonerà. Se appare il messaggio di avviso, accostare al bordo della strada in un luogo sicuro e fermare il veicolo. Spegnerne il motore, quindi riavviarlo. Se il messaggio continua ad apparire, fare controllare il sistema di mantenimento corsia. In questo caso si consiglia di visitare un concessionario NISSAN.

## MANUTENZIONE DEL SISTEMA

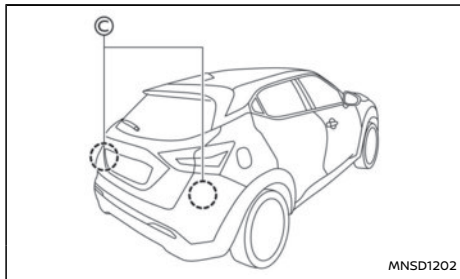
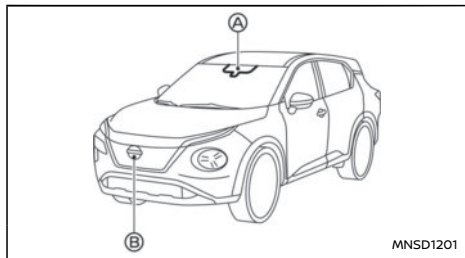

La telecamera (A) è collocata in alto sul parabrezza. Per mantenere il sistema di mantenimento corsia in buone condizioni di funzionamento, osservare attentamente quanto segue:

- Tenere sempre pulita l'area del sensore.
- Non urtare o danneggiare le aree intorno ai sensori.
- Non toccare l'obiettivo della telecamera né rimuovere la vite montata nella telecamera. Se la telecamera risulta danneggiata a causa di un incidente, contattare un concessionario NISSAN o un'officina qualificata.
- Non coprire il paraurti, né attaccare adesivi o oggetti simili sulla parte anteriore del veicolo in prossimità dell'area del sensore. Ciò potrebbe causare guasti o malfunzionamenti.
- Non attaccare oggetti metallici nell'area del sensore (griglia copriradiatore, ecc.). Ciò potrebbe causare guasti o malfunzionamenti.
- Non apporre materiali riflettenti, ad esempio della carta bianca o uno specchio, sul quadro

strumenti. Il riflesso della luce del sole può influire negativamente sulla capacità della telecamera di rilevare le linee di demarcazione della corsia.

- Non modificare, rimuovere o riverniciare la parte anteriore del veicolo in prossimità dell'area del sensore. Prima di personalizzare o ripristinare l'area del sensore, si consiglia di visitare un concessionario NISSAN o un'officina qualificata.

## CRUISE CONTROL (se in dotazione)

### NOTA:

Se il veicolo è dotato di Intelligent Cruise Control (ICC) o ProPILOT Assist, fare riferimento alla sezione dedicata più avanti in questo manuale per informazioni sul cruise control.

- **ICC:** Vedere "Intelligent Cruise Control (ICC) e Assistenza sterzata (se in dotazione) (su veicoli con cambio manuale)" (pag.242).
- **ProPILOT Assist:** Vedere "ProPILOT Assist (se in dotazione)" (pag.269).

Il sistema cruise control permette di viaggiare a velocità costante senza dovere tenere il piede sul pedale dell'acceleratore.

### AVVERTIMENTO

- Il sistema cruise control è in grado **SOLO** di mantenere una velocità costante, non di sostituire il conducente.
- Osservare sempre i limiti di velocità preposti ed evitare di impostare una velocità superiore a tali limiti.
- Non usare il sistema cruise control in presenza delle condizioni seguenti. La noncuranza di queste precauzioni può causare la perdita di controllo del veicolo e provocare un incidente.
  - Quando non è possibile mantenere il veicolo a una velocità costante
  - Quando il traffico è intenso
  - Quando il traffico procede a velocità variabile
  - In zone ventose

- Su strade tortuose o di montagna
- Su strade sdruciolevoli (pioggia, neve, ghiaccio, ecc.)

### ATTENZIONE

Sui modelli con cambio manuale, non mettere il cambio in folle (N) senza premere il pedale della frizione quando il cruise control è attivato. Se invece questo dovesse succedere, abbassare il pedale della frizione e disinserire immediatamente l'interruttore principale del cruise control. In caso di mancata osservanza di questa precauzione, si rischia di danneggiare il motore.

A cruise control attivato, il limitatore di velocità non può essere utilizzato.

Gli interruttori per il funzionamento del sistema cruise control sono presenti al volante (lato destro).

Le condizioni operative del sistema cruise control sono visualizzate sul display delle informazioni veicolo.

### PRECAUZIONI PER L'USO DEL CRUISE CONTROL

- Il sistema cruise control verrà annullato automaticamente in caso di anomalia di funzionamento. Fare controllare il sistema da un concessionario NISSAN o un'officina qualificata.
- Per impostare correttamente il sistema cruise control, eseguire le operazioni descritte in "Impostazione di una velocità di crociera" (pag.238).

### OPERAZIONI DEL SISTEMA CRUISE CONTROL

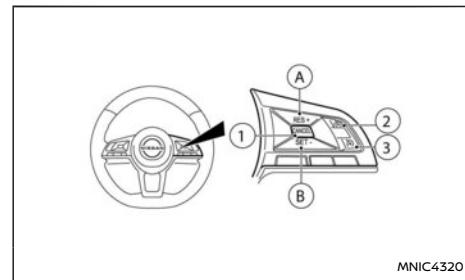

- ① Interruttore <CANCEL>
- Ⓐ Interruttore <RES/+> (Resume)
- Ⓑ Interruttore <SET/->
- ② Interruttore "ON/OFF" principale del limitatore di velocità  
(Per maggiori dettagli, vedere "Limitatore di velocità (se in dotazione)" (pag.239) (se in dotazione))
- ③ Interruttore "ON/OFF" principale del cruise control

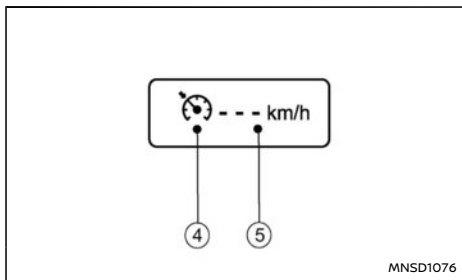

Prima dell'impostazione della velocità

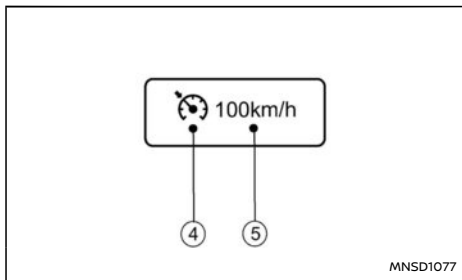

Dopo l'impostazione della velocità

- ④ Simbolo cruise control
- ⑤ Velocità impostata

### Attivazione del sistema cruise control

Premere l'interruttore principale del cruise control ③. Il simbolo cruise control ④ appare insieme al valore vuoto della velocità impostata [- - -] ⑤ in alto sul display informativo multifunzione.

### Impostazione di una velocità di crociera

1. Accelerare per raggiungere la velocità di crociera desiderata.
2. Premere verso il basso l'interruttore <SET> ② quindi rilasciarlo.
3. Il simbolo cruise control ④ diventa verde con il valore della velocità impostata (velocità di crociera desiderata) ⑤ in alto sul display informativo multifunzione.
4. Togliere il piede dal pedale dell'acceleratore.

Il veicolo mantiene la velocità impostata.

**Se la velocità del veicolo è inferiore alla velocità minima impostata, non sarà possibile impostare il sistema cruise control.**

### Cambiare la velocità di crociera

Utilizzare uno dei seguenti metodi per cambiare la velocità di crociera.

- Rallentare il veicolo normalmente utilizzando il pedale del freno.  
Quando il veicolo raggiunge la velocità di crociera desiderata, premere giù e rilasciare l'interruttore <SET> ②.  
Il nuovo valore della velocità impostato verrà visualizzato nella parte superiore del display informativo multifunzione.
- Premere il pedale dell'acceleratore.  
Quando il veicolo raggiunge la velocità di crociera desiderata, premere giù e rilasciare l'interruttore <SET> ②.  
Il nuovo valore della velocità impostato verrà

visualizzato nella parte superiore del display informativo multifunzione.

- Premere su e rilasciare l'interruttore <RES> (Resume) ① o premere giù e rilasciare l'interruttore <SET> ② e rilasciarlo per aumentare o diminuire la velocità impostata in passaggi di 1 km/h (1 miglio/h).

Il nuovo valore della velocità impostato verrà visualizzato nella parte superiore del display informativo multifunzione.

- Premere e tenere premuto l'interruttore <RES> (Resume) ① o l'interruttore <SET> ②. La velocità del veicolo aumenta o diminuisce finché non raggiunge la nuova velocità impostata.

Il nuovo valore della velocità impostato verrà visualizzato nella parte superiore del display informativo multifunzione.

### Sorpasso di un altro veicolo

Abbassare il pedale dell'acceleratore per accelerare. Dopo aver rilasciato il pedale dell'acceleratore, il veicolo ritorna alla velocità precedentemente impostata.

La velocità impostata ⑤ lampeggerà finché il veicolo non riprende la velocità precedentemente impostata.

### Annullamento del sistema cruise control

Per annullare il limite di velocità impostato, premere l'interruttore <CANCEL> ①.

Il simbolo cruise control ④ e il valore della velocità impostata ⑤ in alto sul display informativo multifunzione diventano di colore grigio.

Inoltre, il sistema cruise control verrà annullato automaticamente in seguito ad una delle operazioni seguenti:

- Premendo il pedale del freno.
- Premendo il pedale della frizione.
- Portando la leva del cambio in posizione N (folle). (Premendo prima il pedale della frizione.)
- Rallentando il veicolo di modo che scenda più di circa 12 km/h (8 miglia/h) sotto la velocità impostata.





Ripristino di una velocità di crociera precedente

Se la velocità di crociera è stata annullata, l'ultima velocità impostata verrà memorizzata nella memoria del sistema cruise control e visualizzata in grigio in alto nel display informativo multifunzione. Tale velocità di crociera può essere riattivata premendo l'interruttore <RES> (Resume) .

**Se la velocità del veicolo è inferiore alla velocità minima impostata, non sarà possibile riprendere la velocità di crociera.**

Disattivazione del sistema cruise control

Il sistema cruise control verrà disattivato effettuando una delle seguenti operazioni:

- Premere l'interruttore "ON/OFF" principale del cruise control . Il simbolo cruise control  e la velocità impostata  si spegneranno sul display del quadro strumenti.
- Premere l'interruttore "ON/OFF" principale del limitatore di velocità .

Informazioni del sistema cruise control visualizzate nel quadro strumenti verranno sostituite da informazioni del limitatore di velocità.

Per maggiori dettagli, vedere "Limitatore di velocità (se in dotazione)" (pag.239).

- All'arresto del veicolo e il disinserimento dell'accensione.

**La disattivazione del sistema cruise control cancellerà la memoria del sistema.**

### NOTA:

**Se il vostro veicolo è dotato dei sistemi ProPILOT Assist o Intelligent Cruise Control (ICC) e Assistenza sterzata, fare riferimento alle sezioni dedicate sul limitatore di velocità o Intelligent Cruise Control (ICC) di ProPILOT Assist e Assistenza sterzata, limitatore di velocità più avanti in questo manuale.**

Il limitatore di velocità permette di impostare il limite di velocità desiderato. Con il limitatore di velocità attivato, è possibile frenare e accelerare nel modo consueto, senza che il veicolo superi la velocità impostata.

Quando il veicolo raggiunge il limite di velocità impostato o se questo limite è inferiore alla velocità attuale del veicolo, il pedale dell'acceleratore sarà disabilitato (a meno che non sia completamente premuto) fino a che la velocità del veicolo non scenderà sotto il limite di velocità impostato.

Quando la velocità effettiva del veicolo supera quella impostata, verrà emesso un avviso acustico poco dopo averla superata e senza che sia rilevato l'intervento del conducente.

Quando il limitatore di velocità è in funzione, il sistema cruise control non può essere attivato.

### AVVERTIMENTO

- **Il limitatore di velocità quindi non ricorre automaticamente all'applicazione della forza frenante per ritornare al limite di velocità impostato.**
- **Osservare sempre i limiti di velocità indi-**

cati. Non impostare una velocità superiore al limite indicato.

- Controllare sempre lo stato di impostazione del limitatore di velocità sul display informativo multifunzione.
- Con il limitatore impostato, raggiungere il limite impostato senza accelerare violentemente, in modo da assicurare che il sistema possa limitare la velocità del veicolo in modo appropriato.
- Nel caso in cui si utilizzino dei tappetini aggiuntivi, accertarsi che siano fissati correttamente e che non possano interferire con il movimento del pedale dell'acceleratore. Tappetini non adatti al veicolo possono impedire il funzionamento corretto del limitatore di velocità.

Gli interruttori per il funzionamento del limitatore di velocità sono montati al volante (sul lato destro).

Le condizioni operative del limitatore di velocità sono visualizzate sul display informativo multifunzione. Per maggiori dettagli, vedere "Display informativo multifunzione" (pag.74).

## FUNZIONAMENTO DEL LIMITATORE DI VELOCITÀ

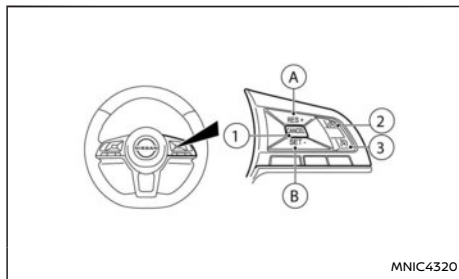

- ① Interruttore <CANCEL>
- Ⓐ Interruttore <RES/+> (Resume)
- Ⓑ Interruttore <SET/-> (Set)
- ② Interruttore "ON/OFF" principale del limitatore di velocità
- ③ Interruttore "ON/OFF" principale del cruise control

(Per maggiori dettagli, vedere "Cruise control (se in dotazione)" (pag.237).)

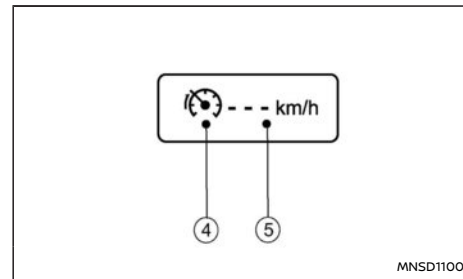

Prima dell'impostazione della velocità

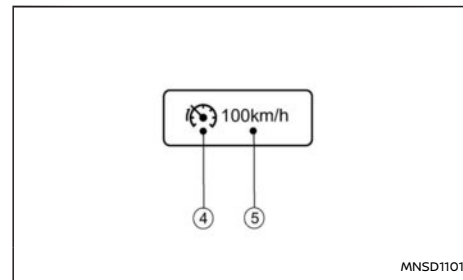

Dopo l'impostazione della velocità

- ④ Simbolo del limitatore di velocità
- ⑤ Velocità impostata

## Attivazione del limitatore di velocità

Si può attivare il limitatore di velocità dopo l'avviamento del motore o durante la guida.

Premere l'interruttore "ON/OFF" principale del limitatore di velocità ②.

Il simbolo del limitatore di velocità ④ e la velocità impostata ⑤ si accendono sul display informativo multifunzione.

## Impostazione del limite di velocità

Premere l'interruttore <SET> ②.

Il limite di velocità verrà impostato alla velocità corrente.

Se si marcia ad una velocità inferiore a 30 km/h (20 miglia/h), il limite di velocità verrà impostato alla velocità minima impostabile di 30 km/h (20 miglia/h).

Quando il limite di velocità è impostato, il simbolo del limitatore di velocità ④ e la velocità impostata ⑤ diventano verdi.

## Modifica del limite di velocità

Usare una delle seguenti operazioni per cambiare un limite di velocità attivo:

- Premere e rilasciare l'interruttore <RES> (Resume) ④ o l'interruttore <SET> ②. Ogni volta che si compie questa operazione, la velocità impostata aumenta o diminuisce di circa 1 km/h (1 miglio/h).
- Tenere premuto l'interruttore <RES> (Resume) ④ o l'interruttore <SET> ②. La velocità impostata aumenta o diminuisce fino al multiplo successivo di 5 km/h (5 miglia/h) e quindi in passaggi da 5 km/h (5 miglia/h).

Il nuovo limite di velocità impostato ⑤ verrà visualizzato sul display informativo multifunzione.

Quando la velocità effettiva del veicolo supera quella impostata, verrà emesso un avviso acustico

poco dopo averla superata e senza che sia rilevato l'intervento del conducente.

## Annullamento del limite di velocità

Per annullare il limite di velocità impostato, premere l'interruttore <CANCEL> ①. Il simbolo del limitatore di velocità ④ e la velocità impostata ⑤ visualizzati sul display informativo multifunzione diventeranno grigi.

È anche possibile disabilitare il limitatore di velocità abbassando a fondo il pedale dell'acceleratore oltre il punto di resistenza.

### AVVERTIMENTO

- **Il veicolo potrebbe accelerare quando viene annullato il limitatore di velocità.**
- **Nel caso in cui si utilizzino dei tappetini aggiuntivi, accertarsi che siano fissati correttamente e che non possano interferire con il movimento del pedale dell'acceleratore. Tappetini non adatti al veicolo possono impedire il funzionamento corretto del limitatore di velocità.**

Abbassare a fondo il pedale dell'acceleratore oltre il punto di resistenza. Il funzionamento del limitatore di velocità verrà sospeso per permettere la guida a una velocità superiore al limite impostato. La velocità impostata ⑤ lampeggia e viene emesso un segnale acustico. Il limitatore di velocità riprenderà automaticamente il funzionamento non appena la velocità scende sotto il limite impostato.

Ripristinare la velocità precedentemente impostata

Se il limite di velocità impostato è stata annullato, la velocità impostata verrà memorizzata e apparirà in grigio in alto sul display informativo multifunzione.

Tale limite di velocità può essere riattivato premendo l'interruttore <RES> (Resume) ④.

Se la velocità corrente del veicolo è superiore alla velocità impostata in precedenza, il pedale dell'acceleratore verrà disabilitato e la velocità impostata ⑤ lampeggerà fino a che la velocità del veicolo non sarà scesa sotto il limite impostato.

Quando la velocità effettiva del veicolo supera quella impostata, verrà emesso un avviso acustico poco dopo averla superata e senza che sia rilevato l'intervento del conducente.

## Disattivazione del limitatore di velocità

Il limitatore di velocità verrà disattivato effettuando una delle seguenti operazioni:

- Premere l'interruttore "ON/OFF" principale del limitatore di velocità ②. Il simbolo del limitatore di velocità ④ e la velocità impostata ⑤ visualizzati sul display informativo multifunzione si spegneranno.
- Premere l'interruttore ON/OFF principale del cruise control ③. Le informazioni relative al limitatore di velocità visualizzate sul display informativo multifunzione si sostituiscono alle informazioni relative al sistema cruise control. Per i dettagli, vedere "Cruise control (se in dotazione)" (pag.237), "Intelligent Cruise Control (ICC) e Assistenza sterzata (se in dotazione)

## INTELLIGENT CRUISE CONTROL (ICC) E ASSISTENZA STERZATA (se in dotazione) (su veicoli con cambio manuale)

ne (su veicoli con cambio manuale)" (pag.242), o "ProPILOT Assist (se in dotazione)" (pag.269).

- All'arresto del veicolo e al posizionamento dell'accensione in posizione **OFF**.

**Disattivando il limitatore di velocità, la memoria del sistema contenente le velocità impostate verrà cancellata.**

### Malfunzionamento del limitatore di velocità

In caso di malfunzionamento del limitatore di velocità, il simbolo del limitatore di velocità ④ lampeggerà sul display informativo multifunzione.

Disattivare il limitatore di velocità premendo l'interruttore "ON/OFF" principale del limitatore ②, quindi fare controllare il sistema da un concessionario NISSAN o un'officina qualificata.



### AVVERTIMENTO

**La mancata osservanza delle avvertenze e delle istruzioni per un uso corretto del sistema ICC e Assistenza sterzata può portare a gravi lesioni o morte.**

- ICC e Assistenza sterzata non costituiscono un sistema di guida autonoma. Entro i limiti delle sue funzionalità, come descritto in questo Libretto di uso, questo sistema aiuta il conducente a svolgere determinate operazioni di guida.
- Il sistema ICC e Assistenza sterzata non può sostituirsi a un comportamento consono durante la guida e non è progettato per correggere un comportamento di guida imprudente, distratto o disattento. Il sistema ICC e Assistenza sterzata non sempre interverrà sullo sterzo per mantenere il veicolo all'interno della corsia di marcia. Il sistema ICC e Assistenza sterzata non è progettato per prevenire la perdita di controllo dello sterzo. È responsabilità del conducente restare sempre vigile, guidare in tutta sicurezza e tenere il veicolo sotto controllo e in carreggiata in tutte le situazioni.
- Esistono dei limiti per quanto riguarda le capacità del sistema ICC e Assistenza sterzata. Il sistema ICC e Assistenza sterzata non funziona in tutte le condizioni di guida, traffico, meteo o fondo stradale. È responsabilità del conducente restare sempre vigile, guidare in tutta sicurezza e

**tenere il veicolo sotto controllo e in carreggiata in tutte le situazioni.**

- Il sistema ICC e Assistenza sterzata mirano esclusivamente ad aiutare il conducente e non possono essere considerati dispositivi di allarme o anticollisione.
- Il sistema ICC e Assistenza sterzata è destinato esclusivamente all'uso in autostrade con carreggiata opposta separata da una barriera e non è progettato per la guida in città.
- Osservare sempre i limiti di velocità indicati e non impostare la velocità ad un valore superiore a tali limiti.
- Non togliere mai le mani dal volante durante la guida. Tenere sempre le mani sul volante e guidare il veicolo con prudenza.
- Il sistema ICC e Assistenza sterzata non reagisce alla presenza di veicoli fermi o che avanzano lentamente.
- Quando si utilizza il sistema ICC e Assistenza sterzata, guidare con prudenza e attenzione. Leggere e comprendere a fondo il Libretto di uso prima di usare il sistema ICC e Assistenza sterzata. Per evitare lesioni gravi o mortali, non fare affidamento solo sul sistema per prevenire incidenti o per controllare la velocità del veicolo in casi di emergenza. Usare il sistema ICC e Assistenza sterzata soltanto in presenza delle condizioni stradali e di traffico appropriate.



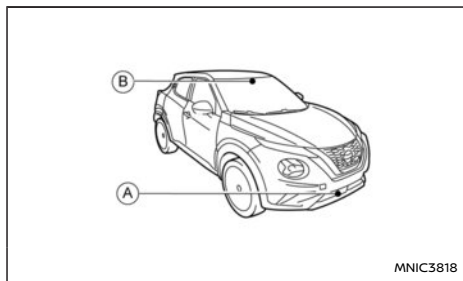

Ⓐ Sensore radar

Ⓑ Telecamera anteriore multisensore

Il sistema ICC è stato realizzato per ottimizzare il funzionamento del veicolo quando segue un veicolo che viaggia nella stessa corsia e nella stessa direzione di marcia. Se il sensore radar Ⓐ rileva che il veicolo che precede è più lento del vostro, il sistema riduce la velocità del vostro veicolo in modo da poter seguire questo veicolo mantenendo una distanza preselezionata. Il sistema Assistenza sterzata utilizza una telecamera anteriore multisensore Ⓑ montata dietro al parabrezza per monitorare le linee di demarcazione della corsia di marcia.

## PANORAMICA DEL SISTEMA ICC E ASSISTENZA STERZATA (veicoli con cambio manuale)

Intelligent Cruise Control (ICC) (veicoli con cambio manuale)

Il sistema ICC può essere impostato su una delle due modalità di cruise control:

- **Modalità di cruise control tradizionale (velocità fissa):**

Utilizzata per viaggiare a una velocità preimpostata.

**NOTA:**

**L'assistenza sterzata non è disponibile nella modalità cruise control tradizionale (velocità fissa).**

- **Modalità di controllo della distanza di sicurezza:**

Il sistema ICC mantiene una determinata distanza dal veicolo che precede quando la velocità è compresa tra circa 30 e 160 km/h (20 e 100 miglia/h) fino alla velocità impostata. La velocità selezionabile e impostabile dal conducente è compresa tra circa 30 e 160 km/h (20 e 100 miglia/h). Se la velocità del veicolo scende sotto i 30 km/h (20 miglia/h) circa, il sistema ICC verrà annullato e verrà emesso un segnale acustico per avvisare il conducente.

Assistenza sterzata (veicoli con cambio manuale)

La funzione Assistenza sterzata comanda lo sterzo per aiutare a mantenere il veicolo all'interno della corsia di marcia.

La funzione Assistenza sterzata non è disponibile a velocità inferiori a 60 km/h (37 miglia/ora).

## COMANDI DEL SISTEMA ICC E ASSISTENZA STERZATA (veicoli con cambio manuale)

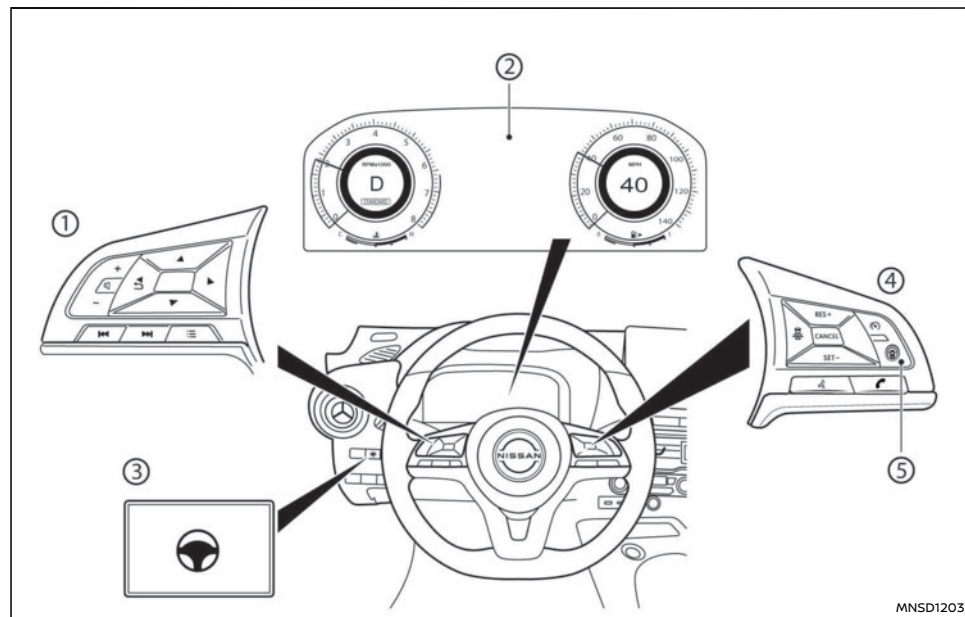

- ① Comandi al volante (lato sinistro)
- ② Display informativo multifunzione
- ③ Interruttore Assistenza sterzata
- ④ Comandi al volante (lato destro)

- ⑤ Interruttore Assistenza alla guida

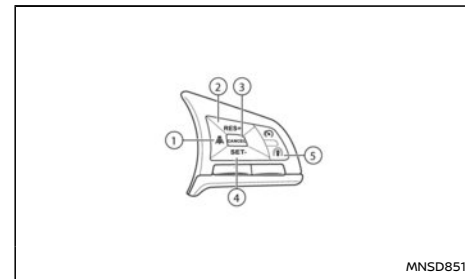

- 1) Interruttore di distanza
  - Lungo
  - Medio
  - Corto
- 2) **Interruttore <RES+>**  
Ripristina la velocità impostata o aumenta la velocità progressivamente.
- 3) **Interruttore <CANCEL>**  
Disattiva il sistema ICC senza cancellare la velocità impostata
- 4) **Interruttore <SET->**  
Imposta la velocità di crociera desiderata o diminuisce progressivamente la velocità
- 5) Interruttore Assistenza alla guida:  
Attiva o disattiva il sistema ICC

## DISPLAY E INDICATORI DEL SISTEMA ICC E ASSISTENZA STERZATA (veicoli con cambio manuale)

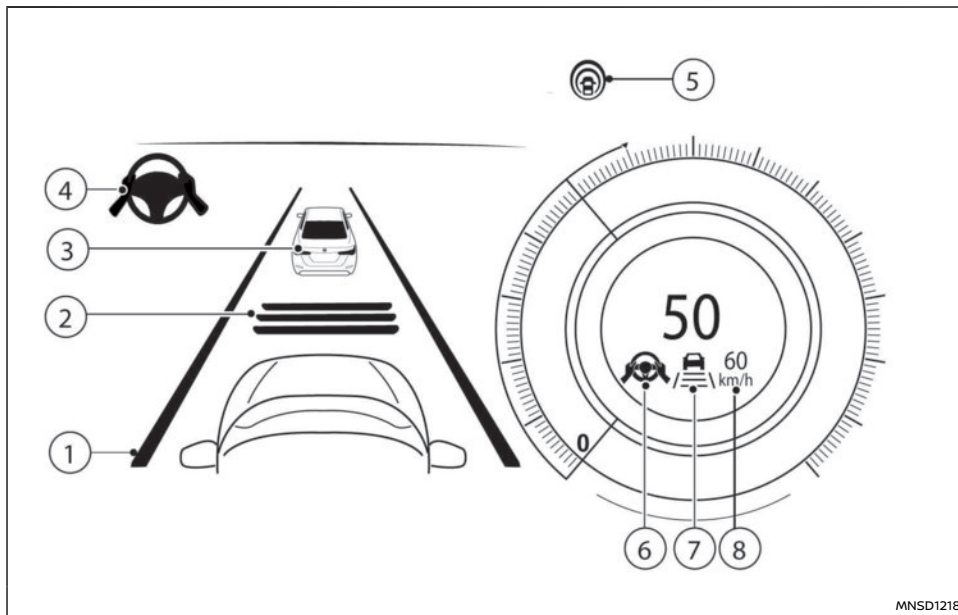

### 1) **Indicatore linea di demarcazione**

Indica se il sistema rileva linee di demarcazione

- Linee di demarcazione non visualizzate: Assistenza sterzata disattivata.
- Indicatore linea di demarcazione (grigio):

Linee di demarcazione non rilevate.

- Indicatore linea di demarcazione (verde): Linee di demarcazione rilevate.
- Indicatore linea di demarcazione (giallo): Cambio accidentale di corsia rilevato.

### 2) **Indicatore distanza impostata**

Visualizza la distanza selezionata

### 3) **Indicatore di rilevamento veicolo che precede**

Quando il sistema ICC è attivo e in funzione, questo indicatore mostra se il sistema sta rilevando un veicolo che precede.

### 4) **Indicatore dello stato dell'Assistenza sterzata**

Visualizza lo stato della funzione Assistenza sterzata mediante il colore

- Grigio: Assistenza sterzata in standby.
- Verde: Assistenza sterzata attivata.

### 5) **Indicatore Assistenza alla guida**

Visualizza lo stato dei sistemi Intelligent Blind Spot Intervention, Assistenza sterza e ICC

- Bianco: i sistemi sono attivi (solo se attivati nel menu [Impostazioni]), ICC è in modalità standby.
- Blu: ICC attivato.

### 6) **Indicatore/avviso dello stato dell'assistenza sterzata**

Visualizza lo stato dell'assistenza sterzata mediante il colore

- Indicatore stato Assistenza sterzata non visualizzato: Assistenza sterzata disattivata.
- Grigio: Assistenza sterzata in standby.
- Verde: Assistenza sterzata attivata.
- Giallo: Guasto funzione Assistenza sterzata.
- Rosso: Rilevate mani non sul volante.

7) **Indicatore linea di demarcazione/indicatore stato controllo velocità/indicatore distanza impostata**

Visualizza lo stato del controllo velocità mediante il colore e la forma dell'indicatore/avviso

Indicatore stato controllo velocità (bianco): ICC in standby

Indicatore stato controllo velocità (verde): ICC (modalità di controllo distanza) attivo

- Visualizzazione dell'icona verde del veicolo: Rilevamento di un veicolo che precede

- Nessun'icona del veicolo mostrata: Nessun veicolo che precede rilevato (il veicolo mantiene la velocità impostata dal conducente).

Indicatore stato controllo velocità (giallo): Indica un guasto al sistema ICC

Indicatore linea di demarcazione: Indica se il sistema rileva linee di demarcazione

- Linee di demarcazione non visualizzate: Assistenza sterzata disattivata

- Indicatore linea di demarcazione (grigio): Linee di demarcazione non rilevate

- Indicatore linea di demarcazione (verde): Linee di demarcazione rilevate

8) **Indicatore velocità veicolo impostata**

Indica la velocità impostata del veicolo.

- Grigio: ICC in standby.

- Numeri verdi: Sistema ICC attivo.

ATTIVAZIONE DELLA MODALITÀ CRUISE CONTROL TRADIZIONALE (velocità fissa) (veicoli con cambio manuale)

**NOTA:**

**Nella modalità cruise control tradizionale (velocità fissa), il sistema ICC non offre alcuna funzione di avviso di avvicinamento, frenata automatica o assistenza alla sterzata.**

Per selezionare la modalità cruise control tradizionale (velocità fissa), premere e tenere premuto l'interruttore di Assistenza alla guida per più di circa 1,5 secondi. Per ulteriori informazioni, fare riferimento a "Modalità cruise control tradizionale (velocità fissa) (veicoli con cambio manuale)" (pag.264).

INTELLIGENT CRUISE CONTROL (ICC) (veicoli con cambio manuale)

 **AVVERTIMENTO**

**L'inosservanza delle avvertenze e istruzioni per un uso appropriato del sistema ICC potrebbe causare lesioni gravi o mortali.**

● **Il sistema ICC non è un dispositivo in grado di evitare le collisioni né un dispositivo di avviso. È destinato unicamente a essere usato in autostrada, non in aree congestionate o in città. La mancata frenata potrebbe risultare in un incidente.**

● **Il sistema ICC mira esclusivamente ad aiutare il conducente e non può essere considerato un dispositivo di allarme o anticollisione. Il conducente è responsabile della guida e deve continuare a prendere personalmente le decisioni necessarie per**

**poter garantire una guida sicura, tenendo sotto controllo il veicolo in qualsiasi situazione.**

- **Osservare sempre i limiti di velocità indicati e non impostare la velocità ad un valore superiore a tali limiti.**
- **Qualsiasi sia le modalità di cruise control impostata, guidare sempre con attenzione. Leggere e comprendere a fondo il Libretto di uso prima di usare il cruise control. Per evitare lesioni gravi o mortali, non fare affidamento solo sul sistema per prevenire incidenti o per controllare la velocità del veicolo in casi di emergenza. Usare il cruise control solamente quando le condizioni del traffico e della strada lo permettono.**
- **In modalità cruise control tradizionale (velocità fissa), non viene emesso nessun segnale acustico per avvisarvi in caso di avvicinamento eccessivo al veicolo che precede. Prestare particolare attenzione alla distanza tra il vostro veicolo e il veicolo che precede, altrimenti potrebbe verificarsi una collisione.**

Il sistema ICC mantiene una velocità costante preimpostata o una distanza fissa dal veicolo che precede fino alla velocità impostata.

Il veicolo viaggia alla velocità impostata quando la strada davanti è libera.

Il sistema ICC prevede due modalità di cruise control.

- Modalità di controllo della distanza di sicurezza:

Per mantenere una distanza selezionata tra il vostro veicolo e il veicolo che precede fino alla velocità impostata.

- Modalità di cruise control tradizionale (velocità fissa):

Per viaggiare a una velocità preimpostata.

Non si può usare il sistema ICC quando il limitatore di velocità è attivato, vedere "Limitatore di velocità (se in dotazione)" (pag.239) per maggiori informazioni.

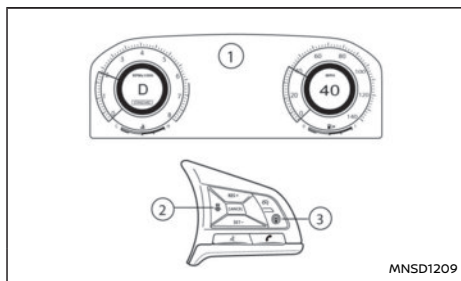

- ① Display e indicatori
- ② Interruttore di distanza ICC
- ③ Interruttore Assistenza alla guida

Funzionamento del cruise control (veicoli con cambio manuale)

Premere brevemente l'interruttore di Assistenza alla guida ③ per selezionare la modalità di controllo della distanza di sicurezza del cruise control.

Premere e tenere premuto l'interruttore di Assistenza alla guida ③ per selezionare la modalità cruise control tradizionale (velocità fissa). L'Assistenza sterzata non è disponibile con il cruise control tradizionale (velocità fissa).

Una volta attivata una modalità di controllo, non è possibile passare all'altra modalità del cruise control. Per cambiare la modalità, premere una volta l'interruttore di Assistenza alla guida ③ per impostare il sistema su **OFF**. Quindi premere di nuovo l'interruttore di Assistenza alla guida ③ per riattivare il sistema e selezionare la modalità cruise control desiderata.

Controllare sempre l'impostazione del sistema ICC sul display informativo multifunzione ①.

## Come selezionare la modalità Cruise control (veicoli con cambio manuale)

### Selezione della modalità di controllo della distanza di sicurezza:

Per selezionare la modalità di controllo della distanza di sicurezza, premere e rilasciare velocemente l'interruttore di Assistenza alla guida.

### Selezione della modalità Cruise control tradizionale (velocità fissa):

Per selezionare la modalità cruise control tradizionale (velocità fissa), premere e tenere premuto l'interruttore di Assistenza alla guida per più di circa 1,5 secondi.

Per la modalità di cruise control tradizionale (velocità fissa), vedere "Sistema di controllo elettronico di stabilità (ESP) (se in dotazione)" (pag.321).

## Modalità di controllo della distanza di sicurezza (veicoli con cambio manuale)

In modalità di controllo della distanza di sicurezza, il sistema ICC mantiene automaticamente una determinata distanza dal veicolo che precede secondo la velocità di marcia di tale veicolo (fino alla velocità impostata), oppure mantiene la velocità impostata quando la strada davanti è libera.

Il sistema è stato realizzato per ottimizzare il funzionamento del veicolo quando segue un veicolo che viaggia nella stessa corsia e nella stessa direzione di marcia.

Se il sensore radar rileva che il veicolo che precede è più lento del vostro, il sistema riduce la velocità del vostro veicolo in modo da poter seguire questo veicolo mantenendo una distanza preselezionata.

Il sistema controlla automaticamente l'acceleratore e, se necessario, esercita un'azione frenante (fino al 40% della capacità massima di frenata).

Il campo di rilevamento del sensore è di circa 200 m (650 piedi) in avanti.

### Funzionamento della modalità di controllo della distanza di sicurezza:

La modalità di controllo della distanza tra due veicoli è progettata per mantenere una distanza di sicurezza selezionata e per ridurre la velocità del veicolo al fine di adattarsi al veicolo che precede più lentamente; il sistema decelera il veicolo secondo le necessità. Tuttavia il sistema ICC può intervenire sui freni fino al 40% circa della capacità massima di frenata. Questo sistema dovrebbe essere utilizzato unicamente quando le condizioni del traffico permettono di mantenere una velocità

più o meno costante con soltanto leggere variazioni. Se un veicolo si immette più avanti nella stessa corsia o se il veicolo che precede decelera velocemente, la distanza di sicurezza potrebbe diminuire in quanto il sistema ICC non è in grado di rallentare abbastanza velocemente il veicolo. In questo caso, il sistema ICC emetterà un segnale acustico mentre il display del sistema comincerà a lampeggiare per avvisare il conducente della necessità di intervenire personalmente.

I seguenti elementi sono controllati nella modalità di controllo della distanza di sicurezza:

- La modalità di controllo della distanza di sicurezza mantiene la velocità impostata dal conducente. I valori di velocità impostabili sono compresi tra circa 30 e 160 km/h (tra 20 e 100 miglia/h).
- Quando un veicolo viaggia più avanti nella corsia, la modalità di controllo della distanza di sicurezza adeguerà la velocità alle circostanze, per poter mantenere la distanza di sicurezza selezionata dal conducente dal veicolo che precede. I valori delle velocità impostabili sono compresi tra circa 30 km/h (20 miglia/h) fino alla velocità impostata
- Quando il veicolo che precede esce dalla corsia di marcia, la modalità di controllo della distanza di sicurezza accelera il veicolo fino al raggiungimento della velocità impostata.

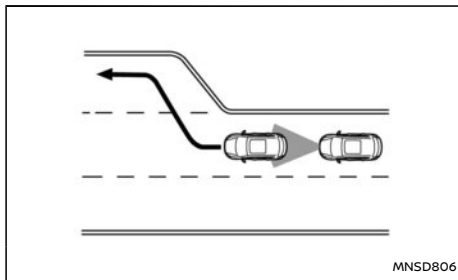

MNSD806

Durante l'accelerazione per raggiungere la velocità impostata, prestare attenzione alle operazioni di guida per non perdere il controllo del veicolo.

Il sistema ICC non controlla la velocità del veicolo né reagisce alla presenza di oggetti fermi o di veicoli che si avvicinano lentamente. Avvicinandosi ai caselli dell'autostrada o a un ingorgo stradale, bisogna fare attenzione al funzionamento del veicolo e mantenere la giusta distanza di sicurezza dai veicoli che si trovano davanti.

Su strade tortuose o collinose, il veicolo potrebbe avere difficoltà a mantenere la velocità impostata. Se questo accade, bisogna intervenire personalmente per controllare la velocità del veicolo e cambiare marcia secondo necessità.

**NOTA:**

**Il cambio marcia non disattiva il sistema ICC.**

Normalmente, controllando la distanza dal veicolo che precede, questo sistema accelera o decelera automaticamente in base alla velocità del veicolo che si trova davanti al vostro veicolo. Se occorre

accelerare per poter cambiare corsia, premere l'acceleratore per accelerare nella maniera dovuta. Se occorre decelerare per poter mantenere la distanza di sicurezza dal veicolo che precede se questo dovesse frenare improvvisamente, o se dovesse immettersi un altro veicolo, premere il pedale del freno. Rimanere sempre vigili quando si usa il sistema ICC.

**Interruttori della modalità di controllo della distanza di sicurezza:**

Il sistema viene gestito mediante l'interruttore di Assistenza alla guida e quattro comandi, tutti presenti sul volante.

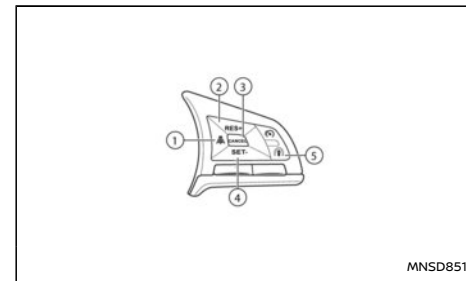

MNSD851

- 1) Interruttore di distanza:  
Modifica la distanza di sicurezza dal veicolo che precede:  
Lontana → Media → Vicina → Lontana
- 2) Interruttore <RES/+>:  
Ripristina la velocità impostata o aumenta la velocità progressivamente.

- 3) Interruttore <CANCEL>:  
Disattiva il sistema senza cancellare la velocità impostata.
- 4) Interruttore <SET/->:  
Imposta la velocità di crociera desiderata o diminuisce la velocità progressivamente.
- 5) Interruttore Assistenza alla guida:  
Interruttore principale per attivare il sistema.

#### Display e indicatori della modalità di controllo della distanza di sicurezza:

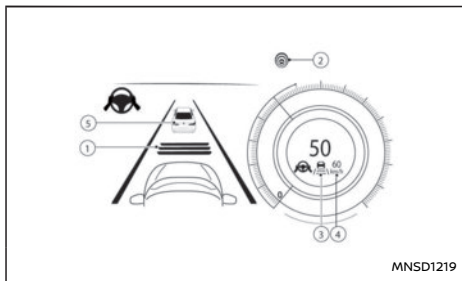

Il display è integrato nel display informativo multifunzione.

- 1) Indicatore distanza impostata:  
Visualizza la distanza selezionata tra i veicoli, impostata mediante l'interruttore di DISTANZA.
- 2) Indicatore Assistenza alla guida.  
Visualizza lo stato del sistema ICC.  
- Bianco: i sistemi sono attivi (solo se attivati

nel menu [Impostazioni]), ICC è in modalità standby.

- Blu: ICC attivato.

- 3) Quest'indicatore fornisce informazioni sullo stato del sistema ICC mediante il colore.

- Indicatore sistema ICC **ON** (grigio):

ICC in standby.

- Indicatore sistema ICC **ON** (verde):

Indica che il sistema ICC è **ON** e attivo. Indica che la velocità di crociera è impostata.

– Visualizzazione dell'icona verde di un veicolo: Rilevamento di un veicolo che precede.

– Nessuna icona del veicolo visualizzata: Nessun veicolo che precede rilevato (il veicolo mantiene la velocità impostata dal conducente).

- Indicatore sistema ICC **ON** (giallo):

Indica che c'è un malfunzionamento nel sistema ICC.

- 4) Indicatore velocità veicolo impostata:

Indica la velocità impostata del veicolo.

- Verde: Sistema ICC attivo

- Grigio: ICC in standby

- 5) Indicatore di rilevamento veicolo che precede:

Indica l'eventuale rilevamento di un veicolo che precede (solo se il sistema ICC è attivo).

#### Funzionamento della modalità di controllo della distanza di sicurezza:

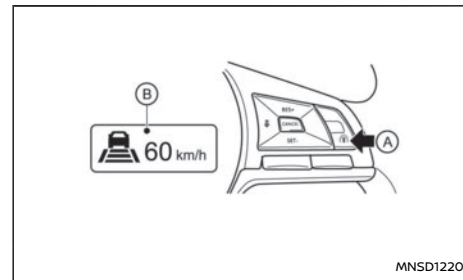

Per attivare il cruise control, premere e rilasciare velocemente l'interruttore di Assistenza alla guida (A). Appare una finestra popup che indica la condizione ICC ON e lo stato dell'Assistenza sterzata (quando l'Assistenza sterzata è attivata mediante il display informativo multifunzione). L'indicatore del sistema ICC **ON** (grigio), e l'indicatore velocità veicolo impostata (B) si accendono.

Per impostare la velocità di crociera, accelerare fino a raggiungere la velocità desiderata, quindi premere l'interruttore <SET/-> e rilasciarlo. (L'indicatore del sistema ICC e l'indicatore velocità impostata del veicolo diventano verdi e l'indicatore Assistenza alla guida diventa blu.) Togliere il piede dal pedale dell'acceleratore. Il veicolo manterrà la velocità impostata o la distanza desiderata dal veicolo che precede.

Quando si preme l'interruttore <SET/-> nelle condizioni seguenti, il sistema non può essere impo-

stato e gli indicatori ICC lampeggiano per circa 2 secondi:

- Quando si viaggia a una velocità inferiore a 30 km/h (20 miglia/h).
- Quando la leva del cambio viene portata in folle (N).
- Quando è azionato il freno di stazionamento.
- Quando il conducente aziona i freni.

Quando si preme l'interruttore <SET/-> nelle condizioni seguenti, non è possibile impostare il sistema.

Viene emesso un segnale acustico e apparirà una finestra popup:

- Quando il sistema ESP è disattivato (per usare il sistema ICC, attivare il sistema ESP e premere l'interruttore di Assistenza alla guida). Per informazioni aggiuntive sul sistema ESP, vedere "Sistema di controllo elettronico di stabilità (ESP) (se in dotazione)" (pag.321).
- Quando il sistema ESP (compresa la funzione di controllo trazione) è in funzione.
- In condizioni di pattinamento di una ruota (per poter usare il sistema ICC, accertarsi che il pattinamento delle ruote si sia fermato.)

Dopo l'impostazione del sistema ICC, viene visualizzata una delle voci seguenti:

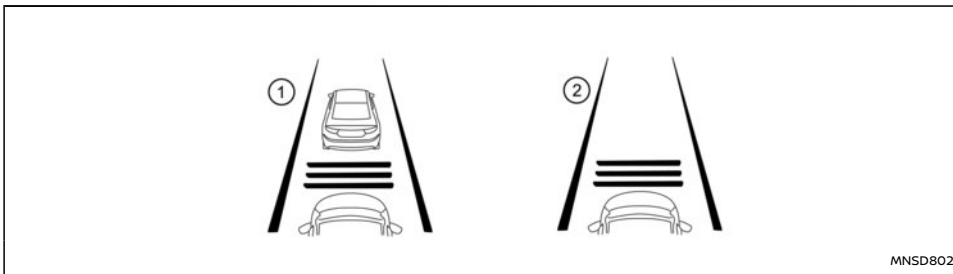

MNSD802

- ① Display di sistema impostato con veicolo davanti
- ② Display di sistema impostato senza veicolo davanti

Il conducente stabilisce la velocità desiderata del veicolo, basandosi sulle condizioni stradali. Al pari di un cruise control tradizionale, il sistema ICC mantiene la velocità impostata del veicolo, fintanto che non vengono rilevati veicoli sulla stessa corsia. Il sistema ICC visualizza la velocità impostata.

#### Rilevamento di un veicolo che precede

Quando rileva un veicolo davanti a sé sulla stessa corsia ①, il sistema ICC decelera il veicolo mediante il controllo dell'acceleratore e l'applicazione dei freni per potersi adeguare alla velocità del veicolo che procede più lentamente. Il sistema quindi controlla la velocità del proprio veicolo basandosi sulla velocità del veicolo davanti a sé, mantenendo così la distanza di sicurezza selezionata dal conducente. A seconda delle condizioni, potrebbe essere necessario cambiare marcia.

#### NOTA:

- Quando la frenata viene effettuata dal sistema ICC, le luci stop del veicolo si accendono.
- Durante il funzionamento dei freni, si possono sentire dei rumori. Ciò non indica la presenza di un guasto.

Quando il sistema rileva un veicolo davanti a sé, l'indicatore di rilevamento veicolo che precede si accende. Il sistema ICC visualizza inoltre la velocità impostata e la distanza selezionata.

#### Nessun veicolo che precede rilevato

Quando non viene rilevato alcun veicolo che precede ②, il sistema ICC accelera gradualmente per ripristinare la velocità di crociera precedentemente impostata. Il sistema ICC quindi mantiene la velocità impostata.

Se il veicolo non viene più rilevato, il simbolo di rilevamento veicolo che precede si spegne.

Se mentre il veicolo accelera per raggiungere la



velocità impostata o in un qualsiasi momento durante il funzionamento del sistema ICC, davanti appare un altro veicolo, il sistema controllerà la distanza rispetto a quel veicolo.

Quando la velocità del veicolo è inferiore a circa 30 km/h (20 miglia/h), il sistema viene disabilitato.

#### Sorpasso di un altro veicolo

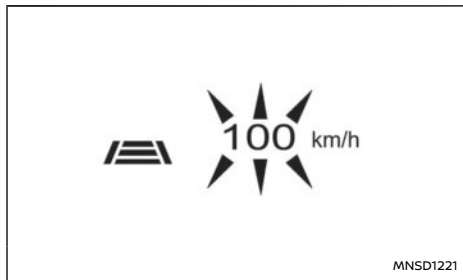

Il conducente può escludere il sistema ICC premendo l'acceleratore. L'indicatore di velocità impostata lampeggerà quando la velocità del veicolo supera quella impostata. L'indicatore di rilevamento veicolo si spegne quando l'area di fronte al veicolo è libera. Rilasciando il pedale, il veicolo ritorna alla velocità di crociera precedentemente impostata.

Anche se la velocità del veicolo è stata impostata nel sistema ICC, quando occorre accelerare rapidamente è possibile premere il pedale dell'acceleratore.

#### Come disattivare il sistema ICC:

Disattivare completamente il sistema ICC disinserendo l'interruttore di Assistenza alla guida. Gli indicatori ICC si spengono.

#### Come cambiare la velocità impostata del veicolo: Per annullare la velocità impostata, usare uno dei seguenti metodi:

- Premere l'interruttore <CANCEL>. L'indicatore velocità veicolo impostata diventerà grigio.
- Dare un colpo sul pedale del freno. L'indicatore velocità veicolo impostata diventerà grigio.

#### Per impostare una velocità di crociera più elevata, usare uno dei seguenti metodi:

- Premere il pedale dell'acceleratore. Quando il veicolo raggiunge la velocità desiderata, premere e rilasciare l'interruttore <SET/->.
- Tenere premuto l'interruttore <RES/+>. La velocità impostata aumenterà con incrementi di 10 km/h (5 miglia/h).
- Premere, quindi rilasciare rapidamente l'interruttore <RES/+>. Ogni volta che si effettua quest'operazione, la velocità impostata aumenta di 1 km/h (1 miglio/h).

#### Per impostare una velocità di crociera più bassa, usare uno dei seguenti metodi:

- Premere leggermente il pedale del freno. Quando il veicolo raggiunge la velocità desiderata, premere l'interruttore <SET/-> e rilasciarlo.
- Tenere premuto l'interruttore <SET/->. La velocità impostata diminuirà con decrementi di 10 km/h (5 miglia/h).

- Premere, quindi rilasciare rapidamente l'interruttore <SET/->. Ogni volta che si effettua quest'operazione, la velocità impostata diminuirà di 1 km/h (1 miglio/h).

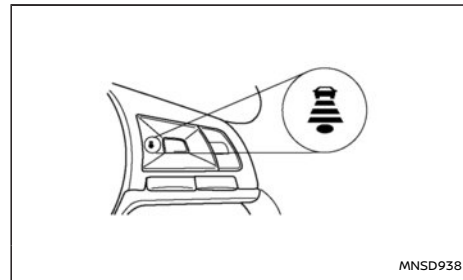

**Per ripristinare la velocità preimpostata dopo l'annullamento del sistema ICC,** premere e rilasciare l'interruttore <RES/+>. Superando la velocità di 30 km/h (20 miglia/h), il veicolo ripristina l'ultima velocità di crociera impostata.

#### Come cambiare la distanza impostata rispetto al veicolo che precede:



La distanza rispetto al veicolo che precede può essere selezionata quando l'ICC è in modalità standby o l'ICC è attivo.

Ogni volta che si preme l'interruttore DISTANZA, , la distanza impostata cambia da lunga, media a corta e di nuovo a lunga, secondo questa sequenza.

Distanza	Display	Distanza approssimativa a 100 km/h (60 miglia/h) (m (ft))
Lunga		60 (200)
Media		45 (150)
Corta		30 (100)

- La distanza dal veicolo che precede cambierà in funzione della velocità del veicolo. Più alta la velocità del veicolo, maggiore la distanza.
- L'impostazione della distanza rimarrà quella attuale anche se si riavvia il motore.

#### Avviso di avvicinamento:

Se il vostro veicolo si avvicina al veicolo che precede a causa di un rapido rallentamento dello stesso o in seguito all'immissione improvvisa di un altro veicolo, il sistema avvisa il conducente mediante un segnale acustico e il display del sistema ICC. Rallentare premendo il pedale del freno per mantenere la distanza di sicurezza quando:

- Viene emesso un segnale acustico.
- L'indicatore di rilevamento veicolo che precede comincia a lampeggiare.

In alcuni casi il segnale acustico non viene emesso, quando la distanza tra i veicoli è contenuta. Alcuni esempi sono:

- Quando i veicoli viaggiano alla stessa velocità e la distanza tra i veicoli rimane invariata.
- Quando il veicolo che precede viaggia a una velocità superiore e la distanza tra i veicoli sta aumentando.

- Quando un altro veicolo si immette sulla stessa corsia davanti al vostro veicolo.

Il segnale acustico non viene emesso quando:

- Il vostro veicolo si avvicina a veicoli parcheggiati o a veicoli che procedono lentamente.
- Si preme il pedale dell'acceleratore, disabilitando il sistema.

#### NOTA:

**Potrebbe suonare il cicalino dell'avviso di avvicinamento e il display del sistema potrebbe lampeggiare quando il sensore radar rileva oggetti montati sul fianco del veicolo o presenti sul ciglio della strada. Il sistema ICC di conseguenza potrebbe decelerare o accelerare il veicolo. Il sensore radar potrebbe rilevare questi oggetti quando il veicolo viaggia su strade tortuose, strette o collinose, oppure entrando o uscendo da una curva. In questi casi, sarà necessario intervenire personalmente per controllare la distanza di sicurezza dal veicolo che precede.**

Inoltre, la sensibilità del sensore può essere influenzata dal funzionamento del veicolo (manovra di sterzo o posizione di marcia nella corsia), o dalle condizioni del traffico o del veicolo (per esempio, se il veicolo guidato è danneggiato).

#### Accelerazione durante il sorpasso:

##### Sorpasso a sinistra:

Quando il sistema ICC viene attivato a una velocità superiore a 60 km/h (37 miglia/h) e seguendo un veicolo che viaggia più lentamente (a una velocità inferiore a quella impostata dal sistema ICC), all'azionamento dell'indicatore di direzione sinistro,

il sistema ICC inizierà automaticamente ad accelerare per agevolare il sorpasso a sinistra e ridurrà la distanza dal veicolo che precede. Questa funzione si attiva solo tramite l'indicatore di direzione sinistro. Mentre il conducente sterza il veicolo e si sposta nella corsia di sorpasso, il sistema ICC continuerà ad accelerare alla velocità impostata dal sistema ICC se più avanti non vengono rilevati altri veicoli.

Se più avanti viene rilevato un altro veicolo, il vostro veicolo accelererà fino alla velocità di quel veicolo. Se il veicolo non viene sterzato nella corsia sinistra per effettuare il sorpasso, l'accelerazione verrà interrotta dopo breve tempo e sarà ripristinata la distanza di sicurezza impostata.

L'accelerazione può essere interrotta in qualsiasi momento premendo il pedale freno o premendo l'interruttore <CANCEL> al volante.

##### Sorpasso a destra:

Quando il sistema ICC viene attivato a una velocità superiore a 60 km/h (37 miglia/h) e seguendo un veicolo che viaggia più lentamente (a una velocità inferiore a quella impostata dal sistema ICC), all'azionamento dell'indicatore di direzione destro, il sistema ICC inizierà automaticamente ad accelerare per agevolare il sorpasso a destra e ridurrà la distanza dal veicolo che precede. Questa funzione si attiva solo tramite l'indicatore di direzione destro. Mentre il conducente sterza il veicolo e si sposta nella corsia di sorpasso, il sistema ICC continuerà ad accelerare alla velocità impostata dal sistema ICC se più avanti non vengono rilevati altri veicoli.

Se più avanti viene rilevato un altro veicolo, il

vostro veicolo accelererà fino alla velocità di quel veicolo. Se il veicolo non viene sterzato nella corsia destra per effettuare il sorpasso, l'accelerazione verrà interrotta dopo breve tempo e sarà ripristinata la distanza di sicurezza impostata.

L'accelerazione può essere interrotta in qualsiasi momento premendo il pedale freno o premendo l'interruttore <CANCEL> al volante

### **AVVERTIMENTO**

**Al fine di ridurre il rischio di uno scontro che potrebbe portare a lesioni gravi o mortali, fare attenzione a quanto segue:**

- Questa funzione viene attivata solo tramite l'indicatore di direzione sinistro o destro e provocherà una breve accelerazione del veicolo anche se non viene avviato il cambio di corsia. Ciò potrebbe includere situazioni in cui non viene effettuato il sorpasso, per esempio quando si esce dalla strada a sinistra o a destra.
- Quando si sorpassa un altro veicolo, accertarsi che la corsia adiacente sia libera prima di spostarsi. Durante il sorpasso possono verificarsi improvvisi cambiamenti nel traffico, pertanto sterzare o frenare sempre manualmente, secondo necessità, e non dipendere esclusivamente dal sistema.

#### **Annullamento automatico:**

Nelle condizioni seguenti viene emesso un segnale acustico, e il controllo viene annullato automaticamente.

- Quando il veicolo sta viaggiando a una velocità inferiore a 30 km/h (20 miglia/h)
- Quando è inserito il freno di stazionamento
- Quando è disattivato il sistema ESP
- Quando il sistema ESP (compreso il sistema di controllo trazione) è in funzione
- Quando la misurazione della distanza è compromessa a causa della presenza di sporco o ostruzioni sul sensore
- Quando la ruota è in fase di pattinamento
- Quando il segnale radar è temporaneamente interrotto
- Quando si preme il pedale della frizione per circa 8 secondi

**Limitazioni della modalità di controllo della distanza di sicurezza:**

### **AVVERTIMENTO**

Di seguito sono elencate le limitazioni del sistema ICC. Se il veicolo non viene utilizzato conformemente a queste limitazioni di sistema, si potrebbero causare gravi lesioni o morte.

- Il sistema dovrebbe essere utilizzato principalmente sulle strade diritte, asciutte e aperte, e in presenza di poco traffico. Si sconsiglia di utilizzare il sistema nel traffico cittadino o in presenza di traffico intenso.
- Questo sistema non è in grado di adeguarsi automaticamente alle condizioni stradali. Il sistema dovrebbe essere usato in presenza di un flusso di traffico uniforme e

**regolare. Non usare il sistema nelle curve strette, su fondi stradali ghiacciati, sotto la pioggia o in presenza di nebbia.**

- **Presi in considerazione i limiti prestazionali della funzione di controllo della distanza, non fare affidamento solo sul sistema ICC. Questo sistema non è in grado di correggere una guida disattenta o distratta, né può compensare una scarsa visibilità in presenza di pioggia, nebbia o in altre condizioni meteorologiche avverse. Pertanto, a seconda della distanza dal veicolo che precede e delle condizioni circostanti presenti, rallentare il veicolo abbassando il pedale del freno, in modo da mantenere una distanza di sicurezza dalle altre vetture.**
- **Prestare in qualsiasi situazione attenzione al funzionamento del veicolo e essere sempre pronti a intervenire personalmente per regolare la distanza di sicurezza dalla vettura che vi precede. In alcuni casi, la modalità di controllo della distanza di sicurezza del sistema ICC potrebbe non essere in grado di mantenere la distanza selezionata tra i veicoli (distanza di sicurezza) o la velocità veicolo selezionata.**
- **In determinate condizioni stradali o meteorologiche, il sistema non è in grado di rilevare il veicolo di fronte al proprio veicolo. Per evitare incidenti, non usare il sistema ICC nelle condizioni seguenti:**
  - **In presenza di traffico intenso o nelle curve strette**

- Su fondi stradali sdruciolevoli, per esempio su ghiaccio o neve, ecc.
- In condizioni climatiche avverse (pioggia, nebbia, neve, ecc.)
- Se il sensore del sistema è coperto da pioggia, neve o se è sporco
- Sulle discese ripide (il veicolo potrebbe superare la velocità impostata e l'uso frequente dei freni potrebbe causare il surriscaldamento dell'impianto frenante)
- Sulle strade continuamente in discesa e in salita
- Quando le condizioni del traffico non permettono di mantenere una distanza di sicurezza tra i veicoli a causa di continue accelerazioni e decelerazioni
- Interferenze causate da altre sorgenti radar
- In determinate condizioni stradali o di traffico, un veicolo o un oggetto può entrare inaspettatamente nel campo di rilevamento del sensore, provocando una frenata automatica. Ci potrebbe essere la necessità di dover controllare la distanza dagli altri veicoli tramite il pedale dell'acceleratore. Bisogna essere sempre vigili, evitando di usare il sistema ICC nelle situazioni specificate in questo capitolo.
- Non usare il sistema ICC quando si traina un rimorchio o un altro veicolo.

Il sensore radar non è in grado di rilevare i seguenti oggetti:

- Veicoli fermi e che procedono lentamente
- Pedoni o oggetti presenti nella sede stradale
- Veicoli in arrivo sulla stessa corsia
- Motociclette e altri veicoli che viaggiano ai margini della carreggiata

Il sensore generalmente rileva i segnali inviati dal veicolo che vi precede. Per questo motivo, se il sensore non riesce a rilevare la fascia riflessa dalla carrozzeria del veicolo che vi precede, il sistema ICC potrebbe non mantenere la distanza di sicurezza selezionata.

Seguono alcune condizioni in cui il sensore non riesce a rilevare i segnali:

- Quando neve o spruzzi d'acqua e fango sollevati dai veicoli in marcia riducono la visibilità del sensore
- Quando carichi eccessivamente pesanti sono sistemati sul sedile posteriore o nel vano bagagli del veicolo
- Quando il veicolo sta trainando un rimorchio, ecc.

Il sistema ICC è progettato per controllare automaticamente il funzionamento del sensore entro i limiti del sistema. Quando il sensore è ostruito o coperto di terra, il sistema verrà disabilitato automaticamente. Se il sensore è coperto di ghiaccio, o con una busta di plastica o vinile trasparente, il sistema ICC potrebbe non essere in grado di rilevarlo. In queste circostanze però, sebbene la modalità di controllo della distanza di sicurezza potrebbe non essere disattivata, probabilmente

non sarà in grado di mantenere la distanza di sicurezza selezionata. Controllare e pulire regolarmente il sensore.

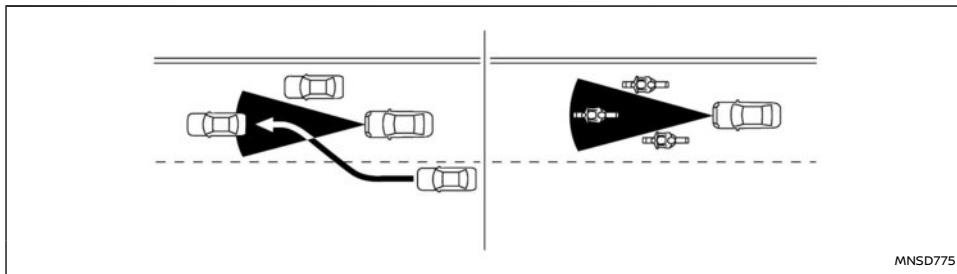

Il campo di rilevamento del sensore radar è limitato. Affinché il sistema possa mantenere la distanza di sicurezza dal veicolo davanti a sé in modalità di controllo della distanza di sicurezza, questo veicolo deve trovarsi nel campo di rilevamento del sensore.

Il veicolo che precede potrebbe spostarsi dall'area di rilevamento a causa della sua posizione specifica nella stessa corsia di marcia. Motociclette possono non essere rilevate se non viaggiano al centro della stessa corsia. Un veicolo che s'immette più avanti nella stessa corsia può non essere rilevato fino alla sua completa immissione. **In questo caso, il sistema ICC potrebbe avvisarvi mediante il lampeggiamento della spia del sistema e l'emissione di un segnale acustico. Può succedere che il conducente sia costretto a prendere il comando del veicolo per allontanarsi dal veicolo che precede.**

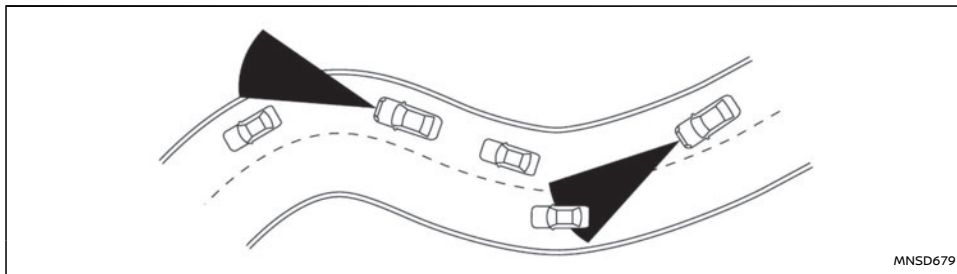

Quando si viaggia su strade tortuose, collinose, curve, strette o strade in costruzione, il sensore radar potrebbe rilevare veicoli presenti sull'altra corsia, o potrebbe temporaneamente non essere in grado di rilevare il veicolo davanti a sé. Il sistema ICC di conseguenza potrebbe decelerare o accelerare il veicolo.

La capacità di rilevamento veicoli può anche essere condizionata dal funzionamento del veicolo (manovre di sterzata o posizione di marcia all'interno della corsia, ecc.) o dalle condizioni del veicolo. **In questo caso, il sistema ICC potrebbe avvisarvi mediante il lampeggiamento della spia del sistema e emettendo inaspettatamente un segnale acustico. Sarà necessario intervenire personalmente adattando la distanza di sicurezza dal veicolo che precede.**

#### **Sistema temporaneamente non disponibile:**

Nelle seguenti condizioni il sistema ICC potrebbe non essere temporaneamente disponibile. In queste circostanze, il sistema ICC potrebbe essere disattivato e potrebbe non essere in grado di

mantenere la distanza di sicurezza selezionata dal veicolo che precede.

#### **Condizione A:**

Nelle seguenti condizioni, il sistema ICC viene annullato automaticamente. Un cicalino suona e non è possibile impostare il sistema:

- Quando il sistema ESP è disattivato
- Quando il sistema ESP (compreso il sistema di controllo trazione) è in funzione
- Quando la velocità del veicolo scende sotto circa 30 km/h (20 miglia/h)
- Quando è inserito il freno di stazionamento
- In caso di pattinamento di uno pneumatico
- Quando il segnale radar è temporaneamente interrotto
- Quando si preme il pedale della frizione per circa 8 secondi

#### **Provvedimenti da prendere:**

Quando le condizioni di cui sopra non sono più presenti, premere l'interruttore <RES/+> per riprendere l'uso del sistema ICC.

#### **Condizione B:**

Il cicalino suona e il messaggio di avviso [Temporaneamente disattivato Radar frontale bloccato] appare sul display informativo multifunzione.

- Quando l'area del sensore radar è sporca o ostruita, rendendo impossibile l'eventuale rilevamento di un veicolo che precede, il sistema ICC viene automaticamente disabilitato temporaneamente.

#### **Provvedimenti da prendere:**

Se viene visualizzato il messaggio di avviso, parcheggiare il veicolo in un luogo sicuro e spegnere il motore. Quando il segnale radar viene temporaneamente interrotto, pulire l'area del sensore e riavviare il motore. Il sistema impiega un certo tempo per rilevare che l'area è ora pulita. Se il messaggio di avviso rimane visualizzato, fare controllare il sistema ICC da un concessionario NISSAN o un'officina qualificata.

- Quando si percorrono strade con pochissimi edifici o strutture (ad esempio, ponti estesi, deserti, campi di neve, guidando lungo lunghe mura), il sistema potrebbe attivare la spia di avvertimento del sistema ICC (gialla) e visualizzare il messaggio [Temporaneamente disattivato Radar frontale bloccato].

#### **Provvedimenti da prendere:**

Quando le condizioni di cui sopra non sono più presenti, riattivare il sistema ICC per poterlo usare.

#### **Condizione C:**

Quando il sistema ICC non funziona correttamente, viene emesso un segnale acustico, viene visualizzato l'avviso [Guasto sistema Vedere Ma-

nuale utente] e apparirà l'indicatore ON (giallo) del sistema ICC.

#### Provvedimenti da prendere:

Quando appare l'avviso, parcheggiare il veicolo in un luogo sicuro. Disinserire l'accensione, riavviare il motore e ripartire, quindi reimpostare il sistema ICC.

**Se non è possibile effettuare le impostazioni del sistema o se l'avviso rimane attivo, potrebbe indicare che il sistema ICC non funziona correttamente. Sebbene il veicolo sia utilizzabile in condizioni normali, fare controllare il veicolo da un concessionario NISSAN o un'officina qualificata.**

#### Manutenzione del sistema:

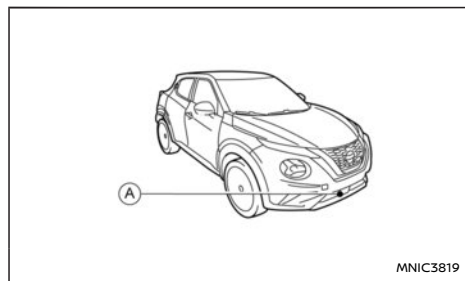

Il sensore per il sistema ICC è collocato nella parte anteriore del veicolo (A).

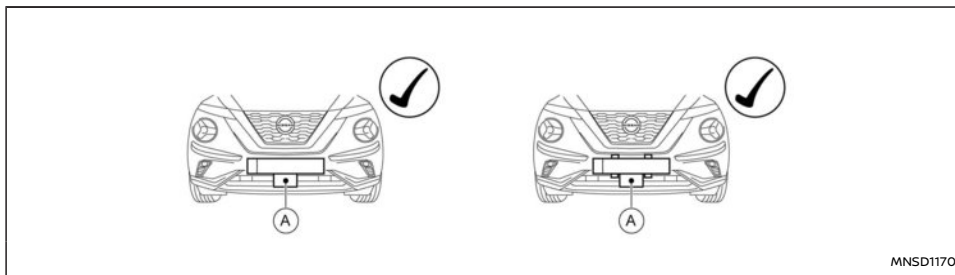

Senza cornice/autoportante

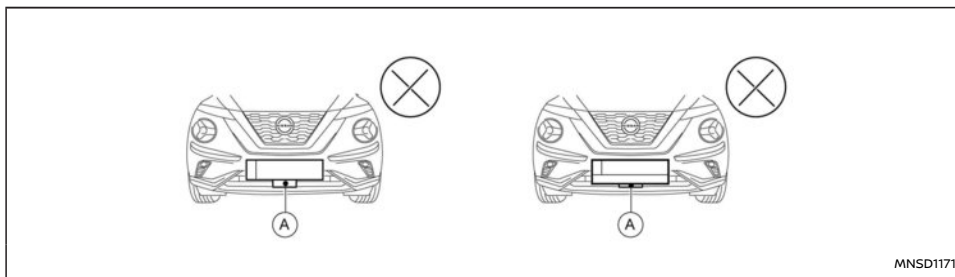

Con cornice

#### AVVERTIMENTO

- NISSAN raccomanda di usare soltanto portatarga di tipo autoportante.
- Il sistema ICC potrebbe non funzionare correttamente se la targa è montata in una cornice, come illustrato.

Rivolgersi a un concessionario NISSAN o

un'officina qualificata per i consigli in merito.

Il sensore del sistema ICC (A) è montato dietro la griglia inferiore del paraurti anteriore.

Per tenere il sistema ICC in buone condizioni di funzionamento, osservare attentamente quanto segue:

- Tenere sempre pulita l'area del sensore sul paraurti anteriore.
- Non urtare o danneggiare le aree intorno al sensore.
- Non coprire il paraurti, né attaccare adesivi o oggetti simili in prossimità dell'area del sensore sul paraurti anteriore. Ciò potrebbe causare guasti o malfunzionamenti.
- Non attaccare oggetti di metallo in prossimità del sensore (griglia di protezione frontale, ecc.), poiché questi potrebbero causare guasti o malfunzionamenti.
- Non modificare, rimuovere o verniciare il paraurti anteriore. Prima di personalizzare o ripristinare il paraurti anteriore, rivolgersi a un concessionario NISSAN o un'officina qualificata.
- Non inserire la targa all'interno di una cornice. Per i numeri di omologazione radio e informazioni, vedere "Approvazione delle frequenze radio" (pag.411).

**ASSISTENZA STERZATA** (se in dotazione) (veicoli con cambio manuale)

### **⚠ AVVERTIMENTO**

La mancata osservanza delle avvertenze e istruzioni per un uso corretto del sistema Assistenza sterzata può portare a gravi lesioni o morte.

- L'Assistenza sterzata non è un sistema di guida automatica. Entro i limiti delle sue funzionalità, come descritto in questo Libretto di uso, questo sistema aiuta il

conducente a svolgere determinate operazioni di guida.

- Il sistema Assistenza sterzata non può sostituirsi a un comportamento consono durante la guida e non è progettata per correggere un comportamento di guida imprudente, distratto o disattento. L'Assistenza sterzata non sempre interverrà sullo sterzo per mantenere il veicolo all'interno della corsia di marcia. Il sistema Assistenza sterzata non è progettato per prevenire la perdita di controllo dello sterzo. È responsabilità del conducente restare sempre vigile, guidare in tutta sicurezza e tenere il veicolo sotto controllo e in carreggiata in tutte le situazioni.
- Esistono dei limiti per quanto riguarda le capacità del sistema Assistenza sterzata. Il sistema Assistenza sterzata non funziona in tutte le condizioni di guida, traffico, meteo o fondo stradale. È responsabilità del conducente restare sempre vigile, guidare in tutta sicurezza e tenere il veicolo sotto controllo e in carreggiata in tutte le situazioni.
- Il sistema Assistenza sterzata mira esclusivamente ad aiutare il conducente e non può essere considerato un dispositivo di allarme o anticollisione.
- Il sistema Assistenza sterzata è destinato esclusivamente all'uso in autostrade con carreggiata opposta separata da una barriera e non è progettato per la guida in città.

- Osservare sempre i limiti di velocità indicati e non impostare la velocità ad un valore superiore a tali limiti.
- Non togliere mai le mani dal volante durante la guida. Tenere sempre le mani sul volante e guidare il veicolo con prudenza.
- Quando si utilizza il sistema Assistenza sterzata, guidare sempre con prudenza e attenzione. Leggere e comprendere a fondo il Libretto di uso prima di usare il sistema Assistenza sterzata. Per evitare lesioni gravi o mortali, non fare affidamento solo sul sistema per prevenire incidenti o per controllare la velocità del veicolo in casi di emergenza. Usare il sistema Assistenza sterzata solamente quando le condizioni del traffico e della strada lo permettono.

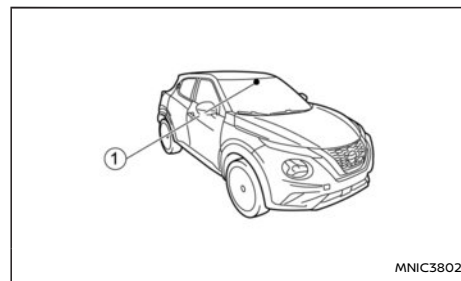

- ① Telecamera anteriore multisensore  
Il sistema Assistenza sterzata utilizza una teleca-



mera anteriore multisensore ① montata dietro al parabrezza per monitorare le linee di demarcazione della corsia di marcia.

La funzione Assistenza sterzata comanda lo sterzo per aiutare a mantenere il veicolo all'interno della corsia di marcia.

## Comandi del sistema Assistenza sterzata (veicoli con cambio manuale)

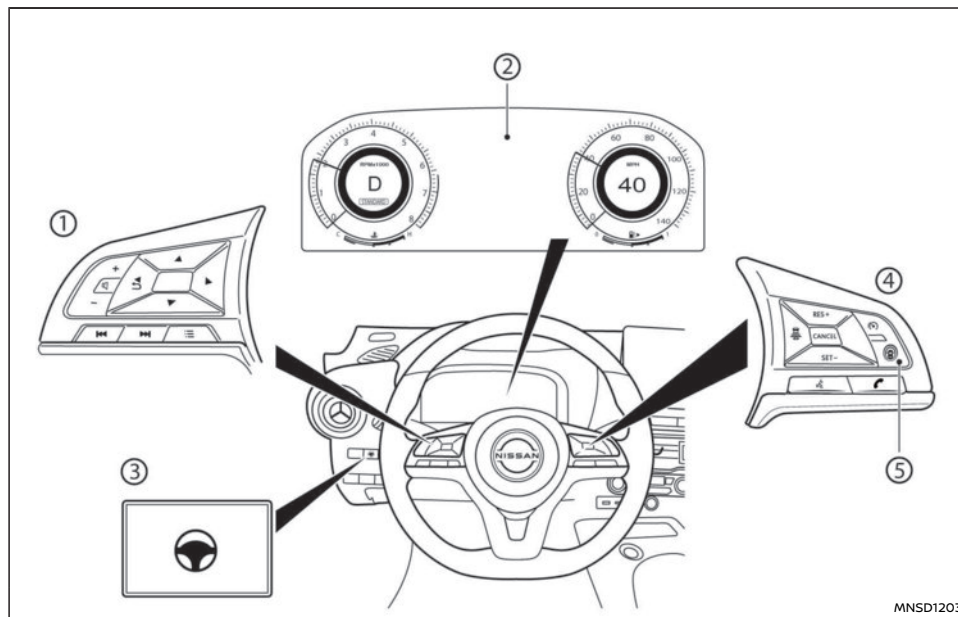

- ① Comandi al volante (lato sinistro)
- ② Display informativo multifunzione
- ③ Interruttore Assistenza sterzata
- ④ Comandi al volante (lato destro)

### Funzionamento del sistema Assistenza sterzata (veicoli con cambio manuale)

La funzione Assistenza sterzata non è disponibile a velocità inferiori a 60 km/h (37 miglia/ora).

La funzione Assistenza sterzata controlla il sistema di sterzata per facilitare il mantenimento del

veicolo al centro della corsia di marcia durante la guida. La funzione Assistenza sterzata è combinata al sistema Intelligent Cruise Control (ICC). Per ulteriori informazioni, fare riferimento a "Intelligent Cruise Control (ICC) (veicoli con cambio manuale)" (pag.246).

L'Assistenza sterzata può essere attivata nelle seguenti condizioni:

- Il sistema ICC è attivato e impostato.
- Le linee di demarcazione su entrambi i lati vengono rilevate chiaramente.
- Il conducente tiene le mani sul volante.
- Il veicolo viene guidato al centro della corsia di marcia.
- Gli indicatori di direzione non vengono azionati.
- Il tergicristallo non è azionato alla velocità alta (HI) (la funzione Assistenza sterzata viene disabilitata circa 10 secondi dopo l'azionamento del tergicristallo).
- La velocità del veicolo è superiore a 60 km/h (37 miglia/h).

## Display e indicatori del sistema Assistenza sterzata (veicoli con cambio manuale)

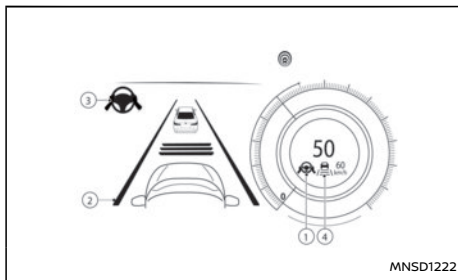

### 1. Indicatore/avviso dello stato dell'assistenza sterzata

Visualizza lo stato dell'assistenza sterzata mediante il colore

- Grigio: Assistenza sterzata in standby
- Verde: Assistenza sterzata attiva
- Giallo: Malfunzionamento dell'Assistenza sterzata
- Rossa: Rilevate mani non sul volante

### 2. Indicatore linea di demarcazione

Indica se il sistema rileva linee di demarcazione

- Grigio: Linee di demarcazione non rilevate
- Verde: Linee di demarcazione rilevate
- Giallo: Cambio accidentale di corsia rilevato

### 3. Indicatore dello stato dell'Assistenza sterzata

Visualizza lo stato dell'assistenza sterzata mediante il colore

- Grigio: Assistenza sterzata in standby
- Verde: Assistenza sterzata attiva

### 4. Indicatore linea di demarcazione/indicatore stato controllo velocità/indicatore distanza impostata

Visualizza lo stato della funzione assistenza sterzata mediante il colore dell'indicatore linea di demarcazione.

- Indicatore linea di demarcazione (nessuna corsia): Assistenza sterzata disattivata
- Indicatore linea di demarcazione (verde): Assistenza sterzata attiva
- Indicatore linea di demarcazione (grigio): Assistenza sterzata in standby

Quando l'Assistenza sterzata è in funzione, l'avviso/indicatore di stato dell'Assistenza sterzata ①, l'indicatore linea di demarcazione ② e l'indicatore stato dell'Assistenza sterzata ③ nel display informativo multifunzione diventano verdi.

Quando l'Assistenza sterzata entra in modalità standby, l'indicatore di stato dell'Assistenza sterzata ①, l'indicatore linea di demarcazione ② e l'indicatore di stato dell'Assistenza sterzata ③ nel display informativo multifunzione diventano grigi. Se l'Assistenza sterzata è stata disattivata automaticamente perché non erano più soddisfatte le condizioni necessarie per l'attivazione, viene emesso un segnale acustico doppio.

### Mantenimento corsia:

Quando una curva o un forte vento trasversale supera le capacità dell'Assistenza sterzata e il vostro veicolo si avvicina al lato sinistro o destro della corsia di marcia, il volante vibra, un cicalino di avviso suona e la spia del mantenimento corsia (gialla) sul cruscotto lampeggia per avvisare il conducente. Quindi, il sistema di mantenimento corsia applica automaticamente e per breve tempo i freni, aiutando in tal modo il conducente a riportare il veicolo al centro della corsia di marcia. Ciò avviene in aggiunta a eventuali altri interventi dell'Assistenza sterzata. Per ulteriori informazioni, fare riferimento a "Sistema di mantenimento corsia" (pag.230).

### Rilevamento delle mani sul volante:

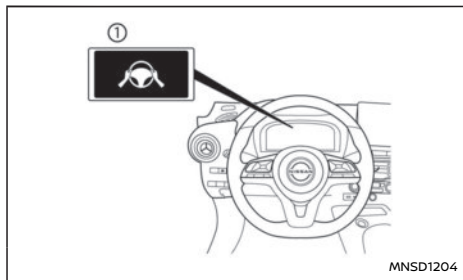

Quando la funzione Assistenza sterzata si attiva, controlla l'azionamento del volante da parte del conducente.

Se il volante non viene azionato o il conducente toglie le mani dal volante per un certo periodo di

tempo, sul display informativo multifunzione appare l'avvertimento ① e la spia di avvertimento mani non sul volante si illumina.

Se il conducente non aziona il volante dopo la visualizzazione dell'avviso, viene emesso un segnale acustico e l'avviso lampeggia nel display informativo multifunzione, seguito dalla disabilitazione del sistema Assistenza sterzata.

### ⚠ AVVERTIMENTO

**La funzione Assistenza sterzata non è un sistema per la guida senza mani. Tenere sempre le mani sul volante e guidare il veicolo con prudenza. In caso contrario si può verificare una collisione con conseguenti lesioni gravi o morte.**

### NOTA:

Se il conducente tocca leggermente il volante, anziché afferrarlo stabilmente, la funzione di Assistenza sterzata potrebbe non rilevare l'azionamento dello sterzo e visualizzare l'avviso. Se il conducente afferra e aziona il volante, l'avviso si disattiva e l'Assistenza sterzata riprende automaticamente.

### Attivazione/disattivazione della funzione Assistenza sterzata:

Per abilitare o disabilitare la funzione Assistenza sterzata utilizzare i seguenti metodi.

### Interruttore di Assistenza alla guida sul volante

Premere l'interruttore ProPILOT Assist. Si attiverà ICC in modalità standby. Da notare che l'Assistenza sterzata potrebbe già essere attivata, a seconda delle impostazioni effettuate nel menu [Imposta-

zioni]. Queste impostazioni vengono mantenute quando il motore viene riavviato.

Quindi premere <SET> presente nell'interruttore sul lato destro del volante per impostare la velocità del cruise control. Quando il sistema rileva linee di demarcazione chiare, le icone dell'Assistenza sterzata diventano verdi e il sistema Assistenza sterzata si attiva.

L'icona dell'Assistenza sterzata rimarrà grigia se il veicolo viene guidato a velocità inferiori a 60 km/h (37 miglia/h).

### Interruttore Assistenza sterzata

Per attivare (ON) o disattivare (OFF) il sistema di Assistenza sterzata, premere l'interruttore Assistenza sterzata sul quadro strumenti.

### NOTA:

- Quando si usa l'interruttore Assistenza sterzata per attivare o disattivare il sistema, il sistema si ricorda l'impostazione quando il motore viene riavviato. Per modificare l'impostazione su ON o OFF è necessario premere di nuovo l'interruttore.
- L'interruttore Assistenza sterzata cambia lo stato della selezione [Assist. Sterzata] nella schermata [Impostazioni] del display informativo multifunzione.

### Impostazione nel display informativo multifunzione

1. Premere il pulsante ◀ o ▶ sul lato sinistro del volante finché non viene visualizzato il menu [Impostazioni] sul display informativo

multifunzione, quindi premere il pulsante <OK> pulsante.

2. Usare gli interruttori ▲ e ▼ sul volante per evidenziare [Assistenza guidatore] e premere il pulsante <OK> pulsante.
3. Con [Assist. sterzata] evidenziata, premere il pulsante <OK> per attivare e disattivare lo stato del sistema Assistenza sterzata.

L'indicatore indica che l'Assistenza sterzata è selezionata.

#### NOTA:

- Quando sul display informativo multifunzione è visualizzata la schermata dell'Assistenza sterzata, premere il pulsante <OK> sul volante per visualizzare il menu delle impostazioni [Assistenza guidatore].
- Quando si abilita o disabilita il sistema tramite il display informativo multifunzione o quando si preme l'interruttore Assistenza sterzata, il sistema memorizza le impostazioni correnti anche se il motore viene riavviato.

#### Limitazioni dell'Assistenza sterzata

##### AVVERTIMENTO

- Nelle situazioni seguenti, la telecamera potrebbe non rilevare correttamente le linee di demarcazione o potrebbe rilevarle in modo non corretto e di conseguenza la funzione Assistenza sterzata potrebbe non funzionare correttamente:
  - Durante la guida su strade dove sono presenti più linee di demarcazione

parallele; linee di demarcazione sbiadite o mal verniciate; linee di demarcazione diverse da quelle standard; oppure linee di demarcazione coperte di acqua, sporco, neve, ecc.

- Durante la guida su strade con linee di demarcazione discontinue
  - Durante la guida su strade che presentano un ampliamento o un restringimento della corsia
  - Durante la guida su strade con più corsie o con linee di demarcazione sbiadite a causa di lavori in corso
  - Durante la guida su strade in cui sono presenti oggetti in forte contrasto, quali ombre, neve, acqua, solchi delle ruote, linee di giunzione visibili dopo i lavori stradali (la funzione Assistenza sterzata potrebbe rilevare tali oggetti come linee di demarcazione)
  - Durante la guida su strade in cui le corsie di marcia si uniscono o si separano
  - Se le corsie sono troppo larghe o strette
- Non utilizzare l'Assistenza sterzata nelle condizioni seguenti poiché potrebbe non rilevare correttamente le linee di demarcazione. La noncuranza di queste precauzioni può causare la perdita di controllo del veicolo e provocare un incidente.
    - In condizioni atmosferiche avverse (pioggia, nebbia, neve, polvere, ecc.)

- Quando le ruote di altri veicoli sollevano pioggia, neve, sabbia ecc.
- Quando sull'unità telecamera sono presenti tracce di sporco, unto, ghiaccio, neve, pioggia oppure un oggetto estraneo aderisce all'unità
- Quando la lente dell'unità telecamera o il vetro del parabrezza davanti alla telecamera è appannato
- Quando una forte luce (ad esempio la luce del sole o gli abbaglianti dei veicoli in arrivo) colpisce la telecamera
- In caso di luminosità insufficiente dei fari a causa della presenza di sporco sul vetro o se i fari sono spenti in galleria o al buio
- In caso di cambiamento improvviso della luminosità (ad esempio all'entrata o all'uscita di una galleria o sotto un ponte)
- Durante la guida su strade in cui le corsie di marcia si uniscono o si separano o in presenza di linee di demarcazione temporanee a causa di lavori in corso
- In caso di chiusura di una corsia a causa di lavori stradali
- Quando si percorre una superficie stradale accidentata, quale una strada sterrata
- Quando si percorrono strade con curve strette o tortuose

- Quando si percorrono strade con discese e salite continue
- Non utilizzare l'Assistenza sterzata nelle condizioni seguenti poiché non funzionerà correttamente:
  - Quando uno degli pneumatici del veicolo presenta condizioni anomale (ad esempio, usura, pressione anomala, montaggio del ruotino di scorta, catene da neve, ruote non di serie)
  - Quando parti dell'impianto frenante o delle sospensioni non sono originali
  - Se un oggetto, ad esempio un adesivo, o il carico, ostruiscono il campo visivo della telecamera
  - Quando carichi eccessivamente pesanti sono sistemati sul sedile posteriore o nel vano bagagli del veicolo
  - Quando la capacità di carico del veicolo viene superata
  - Quando si traina un rimorchio o un altro veicolo
- Rumori eccessivi possono interferire con il segnale acustico, coprendone il suono.
- Perché il sistema Assistenza sterzata funzioni correttamente, il parabrezza di fronte alla telecamera deve essere pulito. Sostituire le spazzole del tergicristallo se usurate. Per garantire la costante pulizia del parabrezza, è necessario usare spazzole di dimensioni corrette. Utilizzare solo spazzole tergicristallo originali NISSAN o equivalenti, progettate specificamente per il

vostro modello e il vostro anno di produzione. Per procurarsi i ricambi corretti per il veicolo, si consiglia di visitare un concessionario NISSAN o un'officina qualificata.

#### Assistenza sterzata temporaneamente in standby:

#### Standby automatico dovuto a operazioni di guida

Quando il conducente aziona l'indicatore di direzione, l'Assistenza sterzata viene temporaneamente messa in standby. (L'Assistenza sterzata si riavvia automaticamente quando le condizioni per il funzionamento sono nuovamente soddisfatte.)

#### Standby automatico

Nei seguenti casi, viene emesso un segnale acustico doppio e la funzione Assistenza sterzata viene messa temporaneamente in standby. (L'Assistenza sterzata si riavvia automaticamente quando le condizioni per il funzionamento sono nuovamente soddisfatte.)

- Quando la corsia di marcia attuale è troppo stretta per potervi funzionare.
- Quando una curva è troppo stretta e non consente al veicolo di rimanere nella corsia di marcia.
- Quando le linee di demarcazione su entrambi i lati non vengono più rilevate.
- Quando una luce intensa colpisce la telecamera (ad esempio, la luce colpisce direttamente la parte anteriore del veicolo all'alba o al tramonto)

- Quando la temperatura della telecamera è troppo alta.

#### Annullamento dell'Assistenza sterzata:

Nelle seguenti condizioni, l'Assistenza sterzata viene disabilitata, viene visualizzato un messaggio di avviso, viene emesso un segnale acustico doppio e gli indicatori Assistenza sterzata vengono disattivati:

- Quando nella corsia di marcia sono presenti linee di demarcazione insolite o quando non è possibile rilevare le linee di demarcazione per un certo periodo di tempo in presenza di condizioni particolari (ad esempio un solco nella neve, il riflesso della luce in una giornata piovosa, la presenza di diverse linee di demarcazione sbiadite).
- Quando i tergicristalli vengono azionati ad alta velocità (HI) (l'Assistenza sterzata viene disabilitata quando i tergicristalli operano per più di 10 secondi circa).

#### Provvedimenti da prendere:

Quando le condizioni di cui sopra non si presentano più, riattivare il sistema Assistenza sterzata usando il pulsante Assistenza sterzata sul quadro strumenti.

#### Malfunzionamento dell'Assistenza sterzata:

In caso di malfunzionamento del sistema, il sistema viene automaticamente disattivato. La spia di avvertimento della condizione dell'Assistenza sterzata si accende (gialla) e viene visualizzato un messaggio di avvertimento nel display informativo multifunzione. A seconda della situazione, si può sentire un segnale acustico.

### Provvedimenti da prendere:

Arrestare il veicolo in un luogo sicuro, mettere il cambio in folle e inserire il freno di stazionamento, spegnere il motore, riaccenderlo, riprendere la guida, verificare che l'Assistenza sterzata sia attivata tramite il pulsante corrispondente sul quadro strumenti o il menu [Impostazioni] e impostare di nuovo il sistema Intelligent Cruise Control. Se la spia di avvertimento (gialla) si accende ancora, la funzione Assistenza sterzata potrebbe presentare un malfunzionamento. Sebbene il veicolo sia utilizzabile per la guida normale, fare controllare il sistema da un concessionario NISSAN o un'officina qualificata.

### Manutenzione della funzione Assistenza sterzata:

Il sensore della telecamera si trova sopra lo specchietto retrovisore interno.

Per mantenere il sistema in buone condizioni operative e prevenire un eventuale malfunzionamento del sistema, osservare quanto segue:

- Tenere il parabrezza sempre pulito.
- Non applicare adesivi (compreso del materiale trasparente) né installare un qualsiasi accessorio in prossimità della telecamera.
- Non apporre materiali riflettenti, ad esempio della carta bianca o uno specchio, sul quadro strumenti. Il riflesso della luce solare potrebbe influire negativamente sulle capacità della telecamera di rilevare le linee di demarcazione delle corsie.
- Non colpire o danneggiare le aree circostanti la telecamera. Non toccare l'obiettivo della

telecamera né rimuovere la vite montata nella telecamera.

Se la telecamera risulta danneggiata a seguito di un incidente, si consiglia di visitare un concessionario NISSAN o un'officina qualificata.

### MODALITÀ CRUISE CONTROL TRADIZIONALE (velocità fissa) (veicoli con cambio manuale)

Questa modalità permette di guidare a velocità comprese tra circa 30 e 160 km/h (20 e 100 miglia/h) senza dover tenere il piede sul pedale dell'acceleratore.

#### AVVERTIMENTO

- In modalità cruise control tradizionale (velocità fissa), non viene emesso alcun segnale acustico per avvisare in caso di avvicinamento eccessivo al veicolo che precede, poiché non viene rilevato il veicolo davanti, né la distanza tra i due veicoli.
- Prestare particolare attenzione alla distanza tra il vostro veicolo e il veicolo che precede, per prevenire un eventuale scontro.
- Controllare sempre l'impostazione nel display informativo multifunzione.
- Non usare la modalità cruise control tradizionale (velocità fissa) quando si viaggia nelle condizioni seguenti:
  - quando non è possibile mantenere il veicolo ad una velocità costante
  - in presenza di traffico intenso o che procede a velocità variabile

- su strade tortuose o collinose
  - su strade sdrucciolevoli (pioggia, neve, ghiaccio, ecc.)
  - in zone molto ventose
- La noncuranza di queste precauzioni può causare la perdita di controllo del veicolo e provocare un incidente.

Interruttori cruise control tradizionale (velocità fissa) (veicoli con cambio manuale)

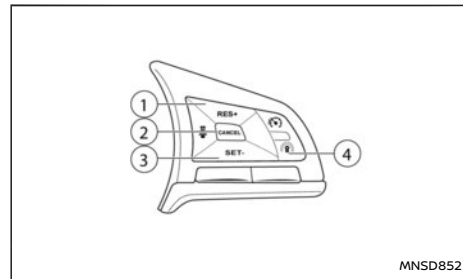

- 1) Interruttore <RES/+>:  
Per ripristinare la velocità impostata o per aumentare la velocità progressivamente.
- 2) Interruttore <CANCEL>:  
Per disattivare il sistema senza cancellare la velocità impostata.
- 3) Interruttore <SET/->:  
Per impostare la velocità di crociera desiderata o per ridurre la velocità progressiva-

mente.

- 4) Interruttore Assistenza alla guida:  
Interruttore principale per attivare o disattivare il sistema.

Display e indicatori della modalità cruise control tradizionale (velocità fissa) (veicoli con cambio manuale)

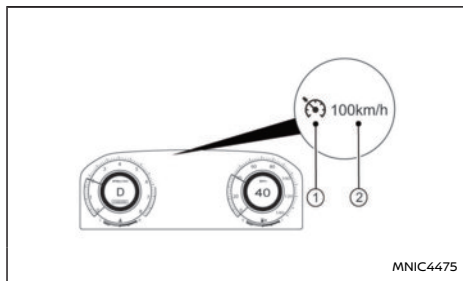

Il display è integrato nel display informativo multifunzione.

1. Indicatore Cruise:

Questo indicatore indica la condizione della modalità cruise control tradizionale (velocità fissa) del sistema ICC in base al colore.

- Indicatore Cruise Control attivato (grigio): Indica che l'interruttore di Assistenza alla guida è inserito.
- Indicatore Cruise control impostato (verde): Indica che la velocità di crociera è impostata.

- Avviso cruise control (giallo): Indica la presenza di un malfunzionamento nella modalità cruise control tradizionale (velocità fissa) del sistema ICC.

2. Indicatore velocità veicolo impostata:

Questo indicatore indica la velocità impostata del veicolo.

- Grigio: cruise control in standby
- Verde: cruise control attivo

Funzionamento della modalità cruise control tradizionale (velocità fissa) (veicoli con cambio manuale)

**Per attivare la modalità cruise control tradizionale (velocità fissa)**, tenere premuto l'interruttore Assistenza alla guida per più di circa 1,5 secondi.

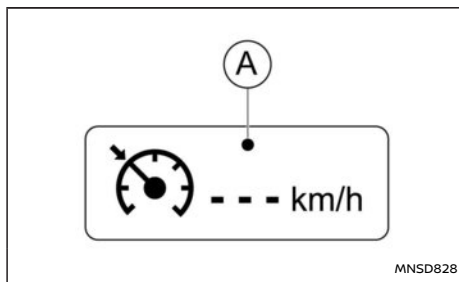

Premendo l'interruttore di assistenza alla guida, il display e gli indicatori del sistema ICC vengono visualizzati sul display informativo multifunzione. Dopo aver tenuto premuto l'interruttore di Assistenza alla guida per più di circa 1,5 secondi, il display del sistema ICC si spegne. Appare l'indica-

tore Cruise. Ora è possibile impostare la velocità di crociera desiderata. Premendo di nuovo l'interruttore di Assistenza alla guida, il sistema si disattiva completamente.

Quando il pulsante di avviamento è portato in posizione **OFF**, il sistema viene anche spento automaticamente.

Per usare di nuovo il sistema ICC, premere e rilasciare velocemente l'interruttore di Assistenza alla guida (modalità di controllo della distanza di sicurezza) o premerlo e tenerlo premuto di nuovo (modalità cruise control tradizionale) per attivarlo.

## ATTENZIONE

**Per evitare di inserire accidentalmente il cruise control, accertarsi di disattivare l'interruttore di Assistenza alla guida quando non si usa il sistema ICC.**

**Per impostare la velocità di crociera**, accelerare il veicolo per portarlo alla velocità desiderata, quindi premere l'interruttore < SET/-> e rilasciarlo. (Il colore dell'indicatore Cruise cambia in verde e si accende l'indicatore velocità impostata del veicolo). Togliere il piede dal pedale dell'acceleratore. Il veicolo manterrà la velocità impostata.

- **Per sorpassare un altro veicolo**, premere il pedale dell'acceleratore. Rilasciando il pedale, il veicolo ritorna alla velocità di crociera precedentemente impostata.
- Il veicolo potrebbe non essere in grado di mantenere la velocità impostata quando si percorrono tratti in salita o in discesa. Se ciò accade, intervenire personalmente per mantenere costante la velocità del veicolo.

**Per annullare la velocità preimpostata**, usare uno qualsiasi dei seguenti metodi:

- Premere l'interruttore CANCEL . L'indicatore della velocità del veicolo diventa grigio.
- Dare un colpo sul pedale del freno. L'indicatore della velocità del veicolo diventa grigio.

**Per impostare una velocità di crociera più elevata**, usare uno dei seguenti tre metodi:

- Premere il pedale dell'acceleratore. Quando il veicolo raggiunge la velocità desiderata, premere e rilasciare l'interruttore <SET/->.
- Tenere premuto l'interruttore <RES/+>. Quando il veicolo visualizza la velocità desiderata, rilasciare l'interruttore.
- Premere, quindi rilasciare rapidamente l'interruttore <RES/+>. Ogni volta che si effettua quest'operazione, la velocità impostata aumenta di circa 1 km/h (1 miglio/h).

**Per impostare una velocità di crociera più bassa**, usare uno dei seguenti tre metodi:

- Premere leggermente il pedale del freno. Quando il veicolo raggiunge la velocità desiderata, premere l'interruttore <SET/-> e rilasciarlo.
- Tenere premuto l'interruttore <SET/->. Rilasciare l'interruttore quando il veicolo rallenta fino alla velocità desiderata.
- Premere, quindi rilasciare rapidamente l'interruttore <SET/->. Ogni volta che si effettua quest'operazione, la velocità impostata diminuisce di circa 1 km/h (1 miglio/h).

**Per riprendere la velocità preimpostata**, premere e rilasciare l'interruttore <RES/+>. Superando la

velocità di 30 km/h (20 miglia/h), il veicolo ripristina l'ultima velocità di crociera impostata.

### Sistema temporaneamente non disponibile

Viene emesso un segnale acustico e il controllo viene automaticamente disabilitato nelle condizioni seguenti:

- Quando è azionato il freno di stazionamento.
- Quando il sistema ESP (compreso il sistema di controllo trazione) è in funzione.
- Quando la ruota è in fase di pattinamento.
- Quando si preme il pedale della frizione per più di circa 8 secondi.

In caso di funzionamento improprio del sistema, viene emesso un segnale acustico e il colore dell'indicatore Cruise passa a giallo.

### Provvedimenti da prendere:

Se il colore dell'indicatore Cruise passa a giallo, parcheggiare il veicolo in un luogo sicuro. Spegnere il motore, riavviarlo e riprendere la guida, quindi effettuare di nuovo l'impostazione.

**Se non è possibile effettuare le impostazioni o l'indicatore rimane acceso, potrebbe indicare un guasto al sistema. Sebbene il veicolo sia utilizzabile in condizioni normali, fare controllare il veicolo da un concessionario NISSAN o un'officina qualificata.**

### LIMITATORE DI VELOCITÀ (se in dotazione)

Il limitatore di velocità permette di impostare il limite di velocità desiderato. Con il limitatore di velocità attivato, è possibile frenare e accelerare nel modo consueto, senza che il veicolo superi la velocità impostata.

Quando il veicolo raggiunge il limite di velocità impostato o se questo limite è inferiore alla velocità attuale del veicolo, il pedale dell'acceleratore sarà disabilitato fino a che la velocità del veicolo non scenderà sotto il limite di velocità impostato.

Quando la velocità effettiva del veicolo supera quella impostata, verrà emesso un avviso acustico poco dopo averla superata e senza che sia rilevato l'intervento del conducente.

Quando il limitatore di velocità è in funzione, il sistema cruise control non può essere attivato.

### AVVERTIMENTO

- **Il limitatore di velocità quindi non ricorre automaticamente all'applicazione della forza frenante per ritornare al limite di velocità impostato.**
- **Osservare sempre i limiti di velocità indicati. Non impostare una velocità superiore al limite indicato.**
- **Controllare sempre lo stato di impostazione del limitatore di velocità sul display informativo multifunzione.**
- **Con il limitatore impostato, raggiungere il limite impostato senza accelerare violentemente, in modo da assicurare che il**



sistema possa limitare la velocità del veicolo in modo appropriato.

- Nel caso in cui si utilizzino dei tappetini aggiuntivi, accertarsi che siano fissati correttamente e che non possano interferire con il movimento del pedale dell'acceleratore. Tappetini non adatti al veicolo possono impedire il funzionamento corretto del limitatore di velocità.

Gli interruttori per il funzionamento del limitatore di velocità sono montati al volante (sul lato destro).

Le condizioni operative del limitatore di velocità sono visualizzate sul display informativo multifunzione. Per maggiori dettagli, vedere "Display informativo multifunzione" (pag.74).

## Funzionamento del limitatore di velocità

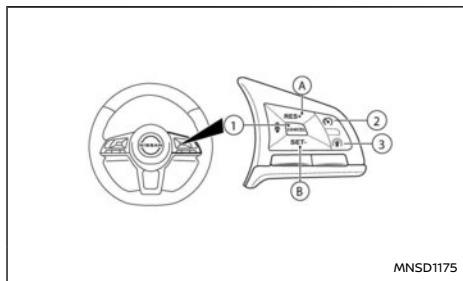

- ① Interruttore <CANCEL>
- ② Interruttore <RES +> (Resume)

- ③ Interruttore <SET -> (Set)
- ④ Interruttore "ON/OFF" principale del limitatore di velocità
- ⑤ Interruttore Assistenza alla guida.

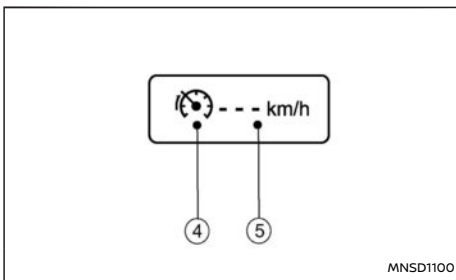

Prima dell'impostazione della velocità

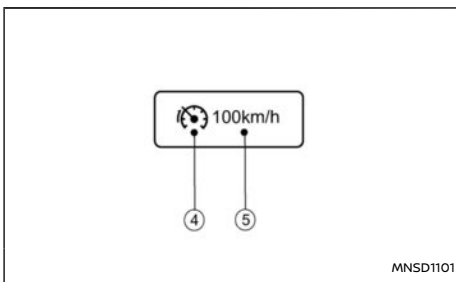

Dopo l'impostazione della velocità

- ④ Simbolo del limitatore di velocità
- ⑤ Velocità impostata

## Attivazione del limitatore di velocità:

Si può attivare il limitatore di velocità dopo l'avviamento del motore o durante la guida.

Premere l'interruttore ON/OFF principale del limitatore di velocità ④. Il simbolo del limitatore di velocità ④ e la velocità impostata ⑤ si accendono sul display informativo multifunzione.

## NOTA:

**Attivando il sistema del limitatore di velocità si attiverà contemporaneamente anche il sistema Intelligent Blind Spot Intervention, purché questo sistema sia stato abilitato nel menu [Assistenza guidatore] del display informativo multifunzione. Per ulteriori informazioni, vedere "Sistema di avviso su angolo cieco (BSW)/Sistema Intelligent Blind Spot Intervention (se in dotazione)" (pag.215).**

## Impostazione del limite di velocità:

Premere l'interruttore <SET>.

Il limite di velocità verrà impostato alla velocità corrente.

Se si marcia ad una velocità inferiore a 30 km/h (20 miglia/h), il limite di velocità verrà impostato alla velocità minima impostabile di 30 km/h (20 miglia/h).

Quando il limite di velocità è impostato, il simbolo del limitatore di velocità ④ e la velocità impostata ⑤ diventano verdi.

## Modifica del limite di velocità:

Usare una delle seguenti operazioni per cambiare un limite di velocità attivo:

- Premere e rilasciare l'interruttore <RES> (Resume) o l'interruttore <SET>. Ogni volta che si compie questa operazione, la velocità impostata aumenta o diminuisce di circa 1 km/h (1 miglio/h).
- Premere e tenere premuto l'interruttore <RES> (Resume) o l'interruttore <SET>. La velocità impostata aumenta o diminuisce fino al multiplo successivo di 5 km/h (5 miglia/h) e quindi in passaggi da 5 km/h (5 miglia/h).

Il nuovo limite di velocità impostato (5) verrà visualizzato sul display informativo multifunzione.

Quando la velocità effettiva del veicolo supera quella impostata, verrà emesso un avviso acustico poco dopo averla superata e senza che sia rilevato l'intervento del conducente.

#### **Annullamento del limite di velocità:**

Per annullare il limite di velocità impostato, premere l'interruttore <CANCEL>. Il simbolo del limitatore di velocità (4) e la velocità impostata (5) visualizzati sul display informativo multifunzione diventeranno grigi.

È anche possibile disabilitare il limitatore di velocità abbassando a fondo il pedale dell'acceleratore oltre il punto di resistenza.

#### **⚠ AVVERTIMENTO**

- **Il veicolo potrebbe accelerare quando viene annullato il limitatore di velocità.**
- **Nel caso in cui si utilizzino dei tappetini aggiuntivi, accertarsi che siano fissati correttamente e che non possano interferire con il movimento del pedale dell'acceleratore. Tappetini non adatti al veicolo possono**

#### **no impedire il funzionamento corretto del limitatore di velocità.**

Abbassare a fondo il pedale dell'acceleratore oltre il punto di resistenza. Il funzionamento del limitatore di velocità verrà sospeso per permettere la guida a una velocità superiore al limite impostato. La velocità impostata (5) lampeggia e viene emesso un segnale acustico. Il limitatore di velocità ripristinerà automaticamente il funzionamento non appena la velocità scende sotto il limite impostato.

#### **Ripristinare la velocità precedentemente impostata:**

Se è stato cancellato un limite di velocità impostato, la velocità impostata verrà salvata nella memoria del limitatore di velocità.

Tale limite di velocità può essere riattivato premendo l'interruttore <RES> (Resume) (A).

Se la velocità corrente del veicolo è superiore alla velocità impostata in precedenza, il pedale dell'acceleratore verrà disabilitato e la velocità impostata (5) lampeggerà fino a che la velocità del veicolo non sarà scesa sotto il limite impostato.

Quando la velocità effettiva del veicolo supera quella impostata, verrà emesso un avviso acustico poco dopo averla superata e senza che sia rilevato l'intervento del conducente.

#### **Disattivazione del limitatore di velocità:**

Il limitatore di velocità verrà disattivato effettuando una delle seguenti operazioni:

- Premere l'interruttore "ON/OFF" principale del limitatore di velocità. Il simbolo del limitatore di velocità (4) e la velocità impostata (5) visualiz-

zati sul display informativo multifunzione si spegneranno.

- Premere l'interruttore Assistenza alla guida. Le informazioni relative al limitatore di velocità visualizzate nel display informativo multifunzione verranno sostituite con la visualizzazione dell'Intelligent Cruise Control e dell'Assistenza sterzata. Per maggiori dettagli, vedere "Intelligent Cruise Control (ICC) e Assistenza sterzata (se in dotazione) (su veicoli con cambio manuale)" (pag.242).

- All'arresto del veicolo e al posizionamento dell'accensione in posizione **OFF**.

**La disattivazione del limitatore di velocità cancellerà la memoria del limite di velocità impostato.**

#### **Malfunzionamento del limitatore di velocità:**

In caso di malfunzionamento del limitatore di velocità, il simbolo del limitatore di velocità (4) lampeggerà sul display informativo multifunzione.

Disattivare il limitatore di velocità premendo l'interruttore "ON/OFF" principale del limitatore (3), quindi fare controllare il sistema da un concessionario NISSAN o un'officina qualificata.

## PROPILOT ASSIST (se in dotazione)

### AVVERTIMENTO

La mancata osservanza delle avvertenze e istruzioni per un uso corretto del sistema ProPILOT Assist può portare a gravi lesioni o morte.

- ProPILOT Assist non è un sistema di guida autonoma. Entro i limiti delle sue funzionalità, come descritto in questo Libretto di uso, questo sistema aiuta il conducente a svolgere determinate operazioni di guida.
- Il sistema ProPILOT Assist non può sostituirsi a una corretta procedura di guida e non è concepito per correggere un comportamento imprudente, distratto o disattento al volante. ProPILOT Assist non sempre interverrà sullo sterzo per mantenere il veicolo nella corsia di marcia. Il sistema ProPILOT Assist non è progettato per prevenire la perdita di controllo del veicolo. È responsabilità del conducente restare sempre vigile, guidare in tutta sicurezza e tenere il veicolo sotto controllo e in carreggiata in tutte le situazioni.
- Le funzionalità del sistema ProPILOT Assist sono soggette a limitazioni. Il sistema ProPILOT Assist non funziona in tutte le condizioni di guida, traffico, meteo e fondo stradale. È responsabilità del conducente restare sempre vigile, guidare in tutta sicurezza e tenere il veicolo sotto controllo e in carreggiata in tutte le situazioni.
- Il sistema ProPILOT Assist è solo un aiuto per sostenere il conducente e non può

essere considerato un dispositivo di prevenzione o di avviso anticollisione.

- Il sistema ProPILOT Assist è utilizzabile solo in autostrada (strada separata da carreggiate) e non è inteso per la guida in città.
- Osservare sempre i limiti di velocità indicati e non impostare la velocità ad un valore superiore a tali limiti.
- Non togliere mai le mani dal volante durante la guida. Tenere sempre le mani sul volante e guidare il veicolo con prudenza.
- Il sistema ProPILOT Assist non reagisce alla presenza di veicoli fermi o che avanzano lentamente.
- Quando si utilizza il sistema ProPILOT Assist, guidare sempre con attenzione. Leggere e comprendere a fondo il Libretto di uso prima di utilizzare il sistema ProPILOT Assist. Per evitare lesioni gravi o mortali, non fare affidamento solo sul sistema per prevenire incidenti o per controllare la velocità del veicolo in casi di emergenza. Usare il sistema ProPILOT Assist solamente quando le condizioni del traffico e della strada lo consentono.

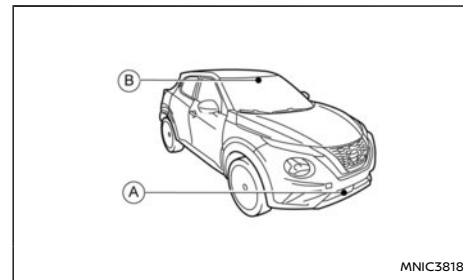

(A) Sensore radar

(B) Telecamera anteriore multisensore

Il sistema ProPILOT Assist è inteso per migliorare il funzionamento del veicolo quando segue un altro veicolo che viaggia nella stessa corsia e nella stessa direzione di marcia.

Il sistema ProPILOT utilizza la telecamera anteriore multisensore (B) installata dietro il parabrezza e un sensore radar posizionato nella parte anteriore del veicolo (A) per misurare la distanza dal veicolo che precede nella stessa corsia e per monitorare le linee di demarcazione della corsia. Se il sistema rileva che il veicolo che precede viaggia più lentamente, la velocità del vostro veicolo sarà abbassata in modo da poter seguire questo veicolo mantenendo una distanza di sicurezza preselezionata. Se le linee di demarcazione della corsia rilevate dal sistema sono ben distinte, il sistema aiuterà inoltre a mantenere il veicolo al centro della corsia.

## FUNZIONAMENTO DEL SISTEMA PROPILOT ASSIST

Il sistema ProPILOT Assist comprende le funzioni seguenti:

- **Intelligent Cruise Control (ICC)**
- **Assistenza sterzata**

Intelligent Cruise Control (ICC) (veicoli con ProPILOT Assist)

Il sistema ICC può essere impostato su una delle due modalità di cruise control:

- **Modalità di cruise control tradizionale (velocità fissa):**

Utilizzata per viaggiare a una velocità preimpostata.

### NOTA:

L'assistenza sterzata non è disponibile nella modalità di cruise control tradizionale (velocità fissa).

- **Modalità di controllo della distanza di sicurezza:**

Il sistema ICC mantiene una distanza selezionata dal veicolo che precede alle velocità comprese tra 0 km/h (0 miglia/h) e la velocità impostata. La velocità può essere selezionata e impostata dal conducente e deve essere superiore a circa 30 km/h (20 miglia/h). Se il veicolo che precede rallenta e si ferma, il vostro veicolo decelera gradualmente fino a fermarsi. Quando il veicolo è fermo, il sistema ICC mantiene attiva la frenata per mantenere fermo il veicolo.

### NOTA:

Se il vostro veicolo è fermo da meno di circa 3 secondi e il veicolo che precede comincia a muoversi, il vostro veicolo ripartirà automaticamente. Se il vostro veicolo è fermo da più di circa 3 minuti, il sistema ICC verrà disattivato e verrà azionato il freno di stazionamento elettronico.

- Quando il veicolo che precede riprende la marcia, premere il pulsante <RES+> al volante o premere leggermente l'acceleratore per rilasciare il freno. Il sistema ICC manterrà di nuovo una distanza selezionata dal veicolo che precede.
- Se il veicolo è fermo e non viene rilevato alcun veicolo davanti, il sistema ICC non funzionerà. Per controllare la velocità del veicolo, è necessario usare l'acceleratore.

### NOTA:

Anche se l'impostazione dell'Intelligent Emergency Braking (IEB) è stata disattivata dal conducente tramite il menu [Impostazioni] nel display informativo multifunzione, il sistema IEB verrà attivato automaticamente quando è attiva l'Assistenza sterzata.

Assistenza sterzata (veicoli con ProPILOT Assist)

La funzione Assistenza sterzata comanda lo sterzo per aiutare a mantenere il veicolo all'interno della corsia di marcia.

La funzione Assistenza sterzata non è disponibile a velocità inferiori a 60 km/h (37 miglia/ora), a meno che non venga rilevato un veicolo che precede.

## INTERRUTTORI PROPILOT ASSIST

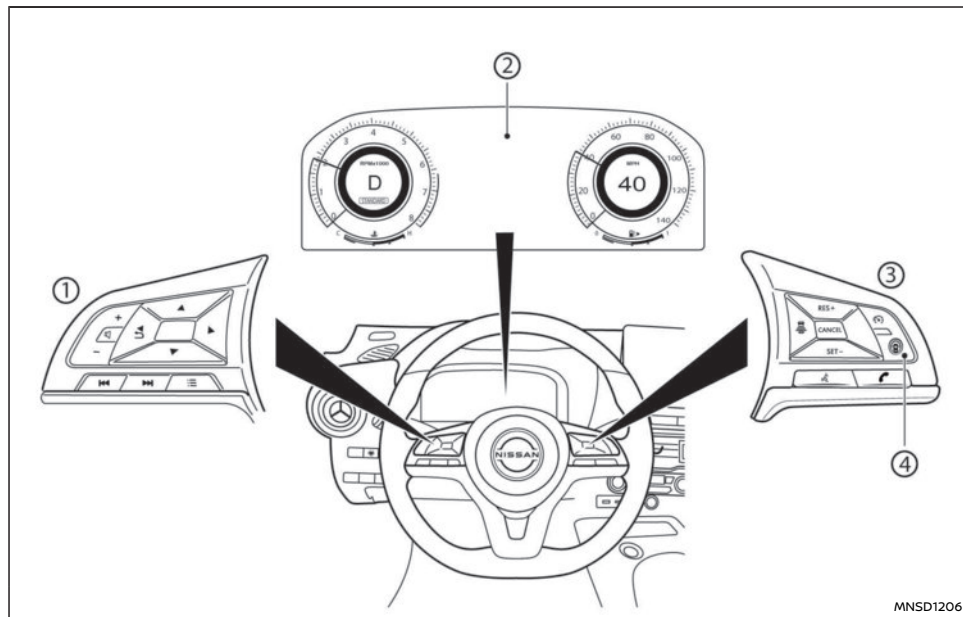

- ① Comandi al volante (lato sinistro)
- ② Display informativo multifunzione
- ③ Comandi al volante (lato destro)
- ④ Interruttore ProPILOT Assist

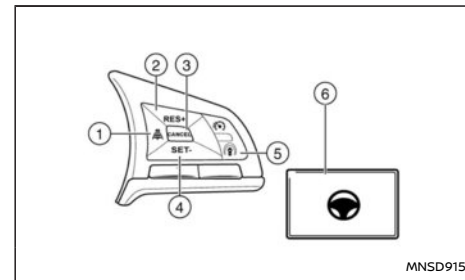

- 1) Interruttore di distanza
  - Lungo
  - Medio
  - Corto
- 2) Interruttore <RES+>  
Ripristina la velocità impostata o aumenta la velocità incrementalmente.
- 3) Interruttore <CANCEL>  
Disattiva il sistema ProPILOT Assist
- 4) Interruttore <SET->  
Imposta la velocità di crociera desiderata o diminuisce progressivamente la velocità
- 5) Interruttore ProPILOT Assist  
Attiva o disattiva il sistema ProPILOT Assist
- 6) Interruttore assistenza sterzata:  
Attiva o disattiva la funzione assistenza sterzata

## DISPLAY E INDICATORI DEL SISTEMA PROPILOT ASSIST

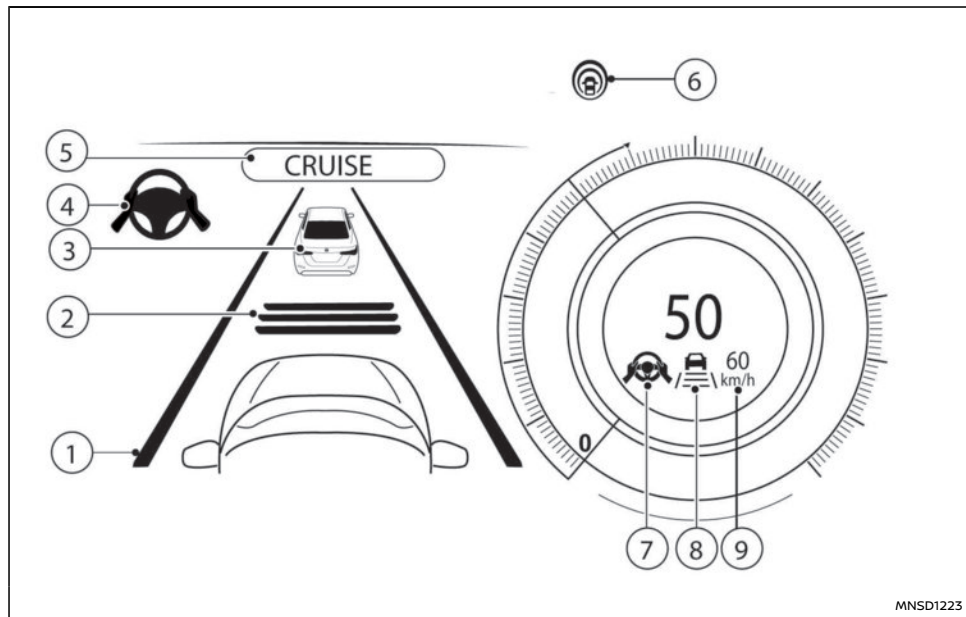

### 1) **Indicatore linea di demarcazione**

Indica se il sistema rileva linee di demarcazione

- Linee di demarcazione non visualizzate: Assistenza sterzata disattivata
- Indicatore linea di demarcazione (grigio):

Linee di demarcazione non rilevate

- Indicatore linea di demarcazione (verde): Linee di demarcazione rilevate
- Indicatore linea di demarcazione (giallo): Cambio accidentale di corsia rilevato

### 2) **Indicatore distanza impostata**

Visualizza la distanza selezionata.

### 3) **Indicatore di rilevamento veicolo che precede**

Quando il sistema ICC è attivo e in funzione, questo indicatore mostra se il sistema sta rilevando un veicolo che precede.

### 4) **Indicatore dello stato dell'Assistenza sterzata**

Visualizza lo stato della funzione Assistenza sterzata mediante il colore

- Grigio: Assistenza sterzata in standby.
- Verde: Assistenza sterzata attivata.

### 5) **Attivazione di ProPILOT Assist**

Viene visualizzato una volta attivato il sistema ProPILOT Assist

### 6) **Indicatore stato ProPILOT Assist**

Visualizza lo stato dei sistemi Intelligent Blind Spot Intervention, Assistenza sterzata e ICC di ProPILOT Assist.

- Bianco: i sistemi sono attivi (solo se attivati nel menu [Impostazioni]), ICC è in modalità standby.
- Blu: ICC attivato

### 7) **Indicatore stato/avviso dello stato dell'assistenza sterzata**

Visualizza lo stato dell'assistenza sterzata mediante il colore

- Indicatore stato Assistenza sterzata non visualizzato: Assistenza sterzata disattivata.

- Grigio: Assistenza sterzata in standby.
- Verde: Assistenza sterzata attivata.
- Giallo: Guasto funzione Assistenza sterzata.
- Rosso: Rilevate mani non sul volante.

8) **Indicatore linea di demarcazione/indicatore stato controllo velocità/indicatore distanza impostata**

Visualizza lo stato del controllo velocità mediante il colore e la forma dell'indicatore/ avviso

Indicatore stato controllo velocità (bianco): ICC in standby

Indicatore stato controllo velocità (verde): ICC (modalità di controllo distanza) attivo

- Visualizzazione dell'icona verde del veicolo: Rilevamento di un veicolo che precede

- Nessun'icona del veicolo mostrata: Nessun veicolo che precede rilevato (il veicolo mantiene la velocità impostata dal conducente).

Indicatore stato controllo velocità (giallo): Indica un guasto al sistema ICC

Indicatore linea di demarcazione: Indica se il sistema rileva linee di demarcazione

- Linee di demarcazione non visualizzate: Assistenza sterzata disattivata

- Indicatore linea di demarcazione (grigio): Linee di demarcazione non rilevate

- Indicatore linea di demarcazione (verde): Linee di demarcazione rilevate

9) **Indicatore velocità veicolo impostata**

Indica la velocità impostata del veicolo.

- Numeri grigi: ICC in standby.

- Numeri verdi: Sistema ICC attivo

**ATTIVAZIONE DELLA MODALITÀ CRUISE CONTROL TRADIZIONALE (velocità fissa) DI PROPILOT ASSIST**

**NOTA:**

**ProPILOT Assist non fornisce avvisi di avvicinamento, frenate automatiche o assistenza alla sterzata nella modalità cruise control tradizionale (velocità fissa).**

Per selezionare la modalità cruise control tradizionale (velocità fissa), tenere premuto l'interruttore ProPILOT Assist per più di circa 1,5 secondi. Per ulteriori informazioni, fare riferimento a "Modalità cruise control tradizionale (velocità fissa) di ProPILOT Assist" (pag.292).

**USO DEL SISTEMA PROPILOT ASSIST**

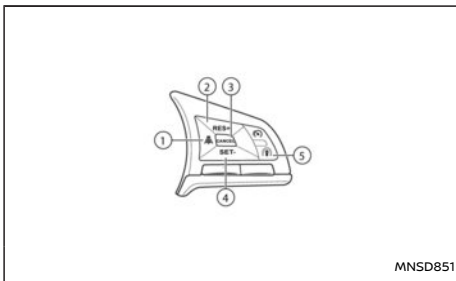

1. Premere l'interruttore ProPILOT Assist (☺). Questo attiva il sistema ProPILOT Assist e visualizza lo stato del sistema ProPILOT Assist nel display informativo multifunzione.
2. Accelerare o decelerare fino a raggiungere la velocità desiderata.
3. Premere l'interruttore <SET->. Il sistema ProPILOT Assist inizia a mantenere automaticamente la velocità impostata. L'indicatore di attivazione ProPILOT Assist e gli indicatori dello stato di ProPILOT Assist si accendono (blu), l'indicatore di stato del sistema ICC e la velocità impostata si accendono con luce verde.
4. Quando il veicolo che precede viaggia a una velocità pari o inferiore a 30 km/h (20 miglia/h) e l'interruttore <SET-> viene premuto, la velocità impostata del veicolo è di 30 km/h (20 miglia/h).

**NOTA:**

**Attivando il sistema ProPILOT Assist si attiverà contemporaneamente anche il sistema Intelligent Blind Spot Intervention, purché questo sistema sia stato abilitato nel menu [Assistenza guidatore] nel display informativo multifunzione. Per ulteriori informazioni, fare riferimento a "Sistema di avviso su angolo cieco (BSW)/Sistema Intelligent Blind Spot Intervention (se in dotazione)" (pag.215).**

Quando si preme l'interruttore <SET-> nelle condizioni seguenti, il sistema ProPILOT Assist non può essere impostato e gli indicatori della velocità

impostata del veicolo lampeggiano per circa 2 secondi:

- Quando si viaggia a una velocità inferiore a 30 km/h (20 miglia/h) e il veicolo che precede non viene rilevato
- Quando la leva del cambio non è in posizione D (marcia) o nella modalità di inserimento manuale
- Quando è inserito il freno di stazionamento
- Quando il conducente applica i freni
- Quando è disattivato il sistema ESP. Per ulteriori informazioni, fare riferimento a "Sistema di controllo elettronico di stabilità (ESP) (se in dotazione)" (pag.321).
- Quando il sistema ESP (compreso il sistema di controllo trazione) è in funzione
- Quando una delle ruote è in fase di slittamento
- Quando una porta è aperta
- Quando la cintura di sicurezza del conducente non è allacciata

**Come cambiare la velocità impostata del veicolo**  
È possibile regolare la velocità impostata del veicolo.

Per passare a una velocità di crociera più elevata:

- Tenere premuto l'interruttore <RES+>. La velocità impostata del veicolo aumenta in incrementi di 10 km/h (5 miglia/h).
- Premere, quindi rilasciare rapidamente l'interruttore <RES+>. Ogni volta che si compie questa operazione, la velocità impostata aumenta di 1 km/h (1 miglia/h).

Per passare a una velocità di crociera più bassa:

- Tenere premuto l'interruttore <SET->. La velocità impostata del veicolo diminuisce in decrementi di 10 km/h (5 miglia/h).
- Premere, quindi rilasciare rapidamente l'interruttore <SET->. Ogni volta che si compie questa operazione, la velocità impostata diminuisce di 1 km/h (1 miglia/h).

**Come accelerare o decelerare momentaneamente**

- Se è necessario accelerare, premere il pedale dell'acceleratore. Rilasciare il pedale dell'acceleratore per ripristinare la velocità del veicolo impostata in precedenza.
- Se è necessario decelerare, premere il pedale del freno. Il controllo da parte del sistema ProPILOT Assist viene annullato. Premere l'interruttore <RES+> per ripristinare la velocità del veicolo impostata in precedenza.

#### **AVVERTIMENTO**

**Quando il pedale dell'acceleratore è premuto e ci si avvicina al veicolo che precede, il sistema ICC non controlla i freni né avverte il conducente con il segnale acustico e sul display. Per mantenere la distanza di sicurezza dal veicolo che precede, il conducente deve controllare la velocità del veicolo manualmente. In caso contrario si possono verificare lesioni gravi o morte.**

#### **NOTA:**



**Quando si accelera premendo il pedale dell'acceleratore o si decelera premendo l'interruttore <SET-> e il veicolo viaggia a una velocità**

**superiore a quella impostata dal conducente, l'indicatore della velocità impostata del veicolo lampeggia.**

**Come cambiare la distanza impostata rispetto al veicolo che precede**

La distanza rispetto al veicolo che precede può essere selezionata quando l'ICC è in modalità standby o l'ICC è attivo.

Ogni volta che si preme l'interruttore DISTANZA,  la distanza impostata cambierà da lunga a media, corta e di nuovo a lunga in quella sequenza.

Distanza	Display	Distanza approssimativa a 100 km/h (60 miglia/h) (m (ft))
Lunga		60 (200)
Media		45 (150)
Corta		30 (100)

La distanza rispetto al veicolo che precede cambia automaticamente in funzione della velocità del veicolo. Man mano che la velocità del veicolo aumenta, aumenta anche la distanza.

L'impostazione della distanza rimarrà invariata anche se il motore viene riavviato.



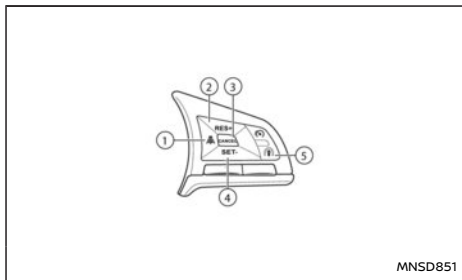

Ogni volta che il sistema ICC viene attivato usando l'interruttore ProPILOT Assist blu (5), l'impostazione della distanza ritorna su Lunga.

Attivazione/disattivazione della funzione Assistenza sterzata

Per abilitare o disabilitare la funzione Assistenza sterzata utilizzare i seguenti metodi.

#### **Interruttore Assistenza sterzata:**

Per attivare (ON) o disattivare (OFF) il sistema di Assistenza sterzata, premere l'interruttore Assistenza sterzata sul quadro strumenti.

#### **NOTA:**

- Quando si usa l'interruttore Assistenza sterzata per attivare o disattivare il sistema, l'attivazione o la disattivazione viene memorizzata tra un ciclo di funzionamento elettrico e l'altro. Per modificare l'impostazione su ON o OFF è necessario premere di nuovo l'interruttore.

- L'interruttore Assistenza sterzata cambia lo stato della selezione [Assist. Sterzata] nella schermata [Impostazioni] del display informativo multifunzione.

#### **Impostazione nel display informativo multifunzione:**

1. Premere il ◀ o ▶ sul volante finché non viene visualizzato il menu [Impostazioni] sul display informativo multifunzione, quindi premere il pulsante <OK> pulsante.
2. Usare i pulsanti ▲ e ▼ al volante per evidenziare [Assistenza guidatore] e premere il pulsante <OK> pulsante.
3. Con [Assist. Sterzata] evidenziata, premere il pulsante <OK> per attivare e disattivare lo stato del sistema Assistenza sterzata.

Se l'indicatore è visualizzato, il sistema è attivo.

#### **NOTA:**

- Quando sul display informativo multifunzione è visualizzata la schermata ProPILOT Assist, premere il pulsante <OK> sul volante per visualizzare il menu impostazioni [Assistenza guidatore].
- Quando si abilita o disabilita il sistema tramite il display informativo multifunzione o quando si preme l'interruttore Assistenza sterzata, il sistema memorizza le impostazioni correnti anche se il sistema viene riavviato.

#### **Annullamento del sistema ProPILOT Assist**

Per annullare il sistema ProPILOT Assist, usare uno dei metodi seguenti:

- Premere il pulsante <CANCEL> al volante.
- Toccare o premere il pedale del freno (tranne quando il veicolo è fermo).
- Per disattivare completamente il sistema ProPILOT Assist, premere l'interruttore ProPILOT Assist al volante; l'indicatore ProPILOT Assist si spegne.

Quando viene disattivato il sistema ProPILOT Assist mentre il veicolo è fermo, il freno di stazionamento elettronico viene azionato automaticamente.

#### **AVVERTIMENTO**

**Quando si scende dal veicolo, assicurarsi di premere l'interruttore ProPILOT Assist per disattivare il sistema, portare la leva del cambio in posizione P (Parcheggio) e spegnere il motore.**

#### **SISTEMA INTELLIGENT CRUISE CONTROL (ICC) DI PROPILOT ASSIST**

#### **AVVERTIMENTO**

**L'inosservanza delle avvertenze e istruzioni per un uso appropriato del sistema ICC potrebbe causare lesioni gravi o mortali.**

- Il sistema ICC mira esclusivamente ad aiutare il conducente e non può essere considerato un dispositivo di allarme o anticollisione. È destinato unicamente a essere usato in autostrada, non in aree

congestionate o in città. Il conducente è responsabile della guida e deve continuare a prendere personalmente le decisioni necessarie per poter garantire una guida sicura, tenendo sotto controllo il veicolo in qualsiasi situazione.

- Esistono dei limiti per quanto riguarda la capacità del sistema ICC. Il sistema ICC non funziona in tutte le condizioni di guida, traffico, meteo o fondo stradale. È responsabilità del conducente restare sempre vigile, guidare in tutta sicurezza e tenere il veicolo sotto controllo e in carreggiata in tutte le situazioni.
- Osservare sempre i limiti di velocità indicati e non impostare la velocità ad un valore superiore.
- Il sistema ICC non reagisce alla presenza di veicoli fermi o che avanzano lentamente.
- Quando si utilizza il sistema ICC, guidare con prudenza e attenzione. Leggere e capire a fondo il Libretto di uso prima di usare il sistema ICC. Per evitare lesioni gravi o mortali, non fare affidamento solo sul sistema per prevenire incidenti o per controllare la velocità del veicolo in casi di emergenza. Usare il sistema ICC solamente quando le condizioni del traffico e della strada lo permettono.
- In modalità cruise control tradizionale (velocità fissa), non viene emesso nessun segnale acustico per avvisarvi in caso di avvicinamento eccessivo al veicolo che precede. Prestare particolare attenzione

**alla distanza tra il vostro veicolo e il veicolo che precede, per prevenire un eventuale scontro.**

### Funzionamento del sistema ICC di ProPILOT Assist

La modalità di controllo della distanza di sicurezza è intesa per mantenere una distanza di sicurezza selezionata dal veicolo che precede e per moderare la velocità del proprio veicolo in modo da adattarla alla velocità del veicolo di fronte; il sistema rallenterà il veicolo secondo necessità e se il veicolo davanti si ferma, il proprio veicolo verrà frenato fino al completo arresto. Tuttavia il sistema ICC può intervenire sui freni fino al 40% circa della capacità massima di frenata. Questo sistema dovrebbe essere utilizzato unicamente quando le condizioni del traffico permettono di mantenere una velocità più o meno costante con soltanto leggere variazioni. Se un veicolo si immette più avanti nella stessa corsia o se il veicolo che precede decelera velocemente, la distanza di sicurezza potrebbe diminuire in quanto il sistema ICC non è in grado di rallentare abbastanza velocemente il veicolo. In questo caso, il sistema ICC emetterà un segnale acustico mentre il display del sistema comincerà a lampeggiare per avvisare il conducente della necessità di intervenire personalmente.

Il sistema ICC viene disabilitato e viene emesso un segnale acustico se la velocità del veicolo è inferiore a circa 25 km/h (15 miglia/h) e non viene rilevato alcun veicolo davanti.

Il sistema ICC funziona come segue:

- In assenza di veicoli che viaggiano più avanti nella corsia, il sistema ICC mantiene la velocità impostata dal conducente. Le velocità impostabili sono superiori a circa 30 km/h (20 miglia/h).
- Quando è presente un veicolo che precede, il sistema ICC adegua la velocità in modo da mantenere la distanza selezionata dal conducente dal veicolo che precede. Se il veicolo che precede si ferma, il vostro veicolo decelera fino a fermarsi. Dopo che il veicolo si è fermato, il sistema ICC lo mantiene fermo.
- Quando il vostro veicolo è in sosta per più di 3 secondi e il veicolo davanti comincia ad accelerare, premere l'interruttore <RES+> o premere leggermente il pedale dell'acceleratore. Il sistema ICC inizierà a seguire il veicolo che precede. Se il vostro veicolo è fermo da più di circa 3 minuti, il sistema ICC verrà disattivato e verrà azionato il freno di stazionamento elettronico.
- Quando il veicolo che precede si sposta su un'altra corsia mentre la velocità del veicolo è superiore a 30 km/h (20 miglia/h), il sistema ICC accelererà e manterrà la velocità impostata.
- Quando il veicolo che precede si sposta su un'altra corsia mentre la velocità del veicolo è inferiore a 30 km/h (20 miglia/h), il sistema ICC viene annullato e viene emesso un segnale acustico.

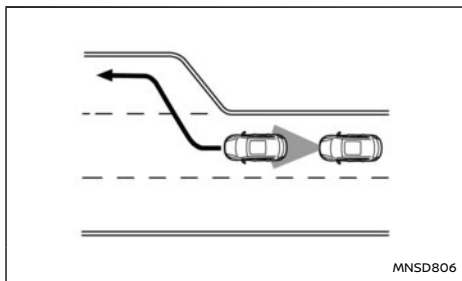

**NOTA:**

**Il sistema ICC non controlla la velocità del veicolo né reagisce alla presenza di oggetti fermi o di veicoli che si avvicinano lentamente. Avvicinandosi ai caselli dell'autostrada o a un ingorgo stradale, bisogna fare attenzione al funzionamento del veicolo e mantenere la giusta distanza di sicurezza dai veicoli che si trovano davanti.**

Viaggiando sull'autostrada a una velocità impostata e avvicinandosi a un veicolo che procede più lentamente, il sistema ICC adeguerà la velocità per poter mantenere la distanza di sicurezza, selezionata dal conducente, dal veicolo che precede. Se il veicolo che precede cambia corsia o esce dall'autostrada, il sistema ICC accelererà fino al raggiungimento della velocità impostata e la manterrà. Durante l'accelerazione per raggiungere la velocità impostata, prestare attenzione alle operazioni di guida per non perdere il controllo del veicolo.

Su strade tortuose o collinose, il veicolo potrebbe avere difficoltà a mantenere la velocità impostata.

Se questo accade, bisogna intervenire personalmente per controllare la velocità del veicolo.

Normalmente, controllando la distanza dal veicolo che precede, il sistema accelera o decelera automaticamente in base alla velocità del veicolo che si trova davanti al vostro veicolo.

Se occorre accelerare per poter cambiare corsia, premere l'acceleratore per accelerare nella maniera dovuta. Se occorre decelerare per poter mantenere la distanza di sicurezza dal veicolo che precede se questo dovesse frenare improvvisamente, o se dovesse immettersi un altro veicolo, premere il pedale del freno. Rimanere sempre vigili quando si usa il sistema ICC.

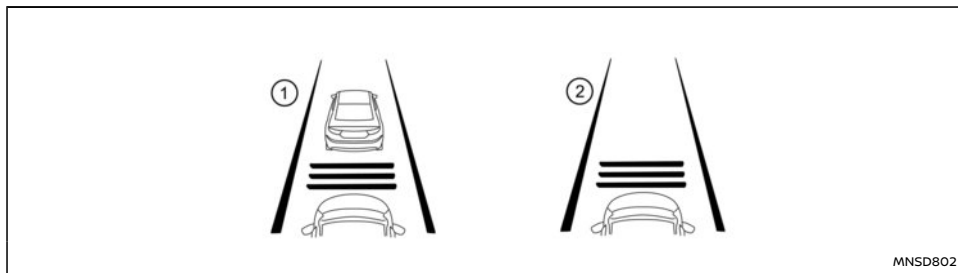

- ① Display di sistema impostato con veicolo davanti
- ② Display di sistema impostato senza veicolo davanti

#### **Nessun veicolo che precede rilevato:**

Il conducente stabilisce la velocità desiderata del veicolo, basandosi sulle condizioni stradali. Al pari di un cruise control tradizionale, il sistema ICC mantiene la velocità impostata del veicolo, fintanto che non vengono rilevati veicoli sulla stessa corsia. Il sistema ICC visualizza la velocità impostata.

#### **Rilevamento di un veicolo che precede:**

Quando rileva un veicolo davanti a sé sulla stessa corsia, il sistema ICC decelera il veicolo mediante il controllo dell'acceleratore e l'applicazione dei freni per potersi adeguare alla velocità del veicolo che procede più lentamente. Il sistema ICC quindi controlla la velocità del vostro veicolo basandosi sulla velocità del veicolo che precede, mantenendo così la distanza di sicurezza selezionata dal conducente.

#### **NOTA:**

- Quando la frenata viene effettuata dal sistema ICC, le luci stop del veicolo si accendono.
- Durante l'azionamento dei freni da parte del sistema, si possono sentire dei rumori. Ciò non indica la presenza di un guasto.

Quando il sistema ICC rileva un veicolo davanti, l'indicatore di rilevamento veicolo che precede viene visualizzato e l'indicatore stato controllo velocità si accende in verde.

#### **Il veicolo che precede si ferma:**

Se il veicolo che precede rallenta e si ferma, il vostro veicolo decelera fino a fermarsi. Dopo che il vostro veicolo si è fermato, il sistema ICC aziona automaticamente i freni per mantenerlo fermo. Quando il veicolo è fermo, sul display informativo multifunzione viene visualizzato il messaggio [Premere per avvio].

#### **NOTA:**

**Quando il vostro veicolo rimane fermo per meno di 3 secondi, seguirà automaticamente il veicolo che precede quando questo riparte da fermo. Se il vostro veicolo è fermo da più di circa 3 minuti, il sistema ICC verrà disattivato e verrà azionato il freno di stazionamento elettronico.**

#### **Il veicolo che precede accelera:**

Se il vostro veicolo è fermo e il veicolo che precede inizia a muoversi, premere l'interruttore <RES+> o premere leggermente il pedale dell'acceleratore. Il sistema ICC inizierà a seguire il veicolo che precede.

#### **Nessun rilevamento di veicolo che precede:**

Quando non viene rilevato alcun veicolo davanti, il sistema ICC accelera gradualmente per ripristinare la velocità di crociera precedentemente impostata. Il sistema ICC quindi mantiene la velocità impostata.

Se il veicolo non viene più rilevato, l'indicatore di rilevamento veicolo che precede si spegne.

Il sistema ICC accelera gradualmente fino alla velocità impostata, ma è possibile premere il pedale dell'acceleratore per accelerare rapidamente. Se il veicolo che precede non viene più rilevato e il vostro veicolo procede a una velocità inferiore a circa 25 km/h (15 miglia/h), il sistema ICC viene annullato automaticamente.

Quando si sorpassa un altro veicolo e si esclude il sistema ICC premendo l'acceleratore, al superamento della velocità impostata velocità l'indicatore velocità impostata lampeggia. Rilasciando il pedale, il veicolo ritorna alla velocità precedentemente

impostata. Anche se la velocità del veicolo è stata impostata nel sistema ICC, quando occorre accelerare rapidamente è possibile premere il pedale dell'acceleratore.

#### **Avviso di avvicinamento:**

Se il vostro veicolo si avvicina al veicolo che precede a causa di un rapido rallentamento dello stesso o in seguito all'immissione improvvisa di un altro veicolo, il sistema avvisa il conducente mediante un segnale acustico e il display del sistema ICC. Rallentare premendo il pedale del freno per mantenere la distanza di sicurezza quando:

- Viene emesso un segnale acustico.
- L'indicatore di rilevamento veicolo che precede comincia a lampeggiare.
- Il conducente valuta necessario mantenere una distanza di sicurezza.

In alcuni casi il segnale acustico non viene emesso, quando la distanza tra i veicoli è contenuta. Alcuni esempi sono:

- Quando i veicoli viaggiano alla stessa velocità e la distanza tra i veicoli rimane invariata.
- Quando il veicolo che precede viaggia a una velocità superiore e la distanza tra i veicoli sta aumentando.
- Quando un altro veicolo si immette sulla stessa corsia davanti al vostro veicolo.

Il segnale acustico non viene emesso quando:

- Il vostro veicolo si avvicina a veicoli parcheggiati o a veicoli che procedono lentamente.

- Si preme il pedale dell'acceleratore, disabilitando il sistema.

#### **NOTA:**

**Potrebbe suonare il cicalino dell'avviso di avvicinamento e il display del sistema potrebbe lampeggiare quando il sensore radar rileva oggetti montati sul fianco del veicolo o presenti sul ciglio della strada. Il sistema ICC di conseguenza potrebbe decelerare o accelerare il veicolo. Il sensore radar potrebbe rilevare questi oggetti quando il veicolo viaggia su strade tortuose, strette o collinose, oppure quando il veicolo entra o esce da una curva. In questi casi, sarà necessario intervenire personalmente per controllare la distanza di sicurezza dal veicolo che precede.**

Inoltre, la sensibilità del sensore può essere influenzata dal funzionamento del veicolo (manovra di sterzo o posizione di marcia nella corsia), o dalle condizioni del traffico o del veicolo (per esempio, se il veicolo guidato è danneggiato).

#### **Accelerazione durante il sorpasso:**

##### **Sorpasso a sinistra:**

Quando il sistema ICC viene attivato a una velocità superiore a 60 km/h (37 miglia/h) e seguendo un veicolo che viaggia più lentamente (a una velocità inferiore a quella impostata dal sistema ICC), all'azionamento dell'indicatore di direzione sinistro, il sistema ICC inizierà automaticamente ad accelerare per agevolare il sorpasso a sinistra e ridurrà la distanza dal veicolo che precede. Questa funzione si attiva solo tramite l'indicatore di direzione sinistro. Mentre il conducente sterza il veicolo e si

sposta nella corsia di sorpasso, il sistema ICC continuerà ad accelerare alla velocità impostata dal sistema ICC se più avanti non vengono rilevati altri veicoli.

Se più avanti viene rilevato un altro veicolo, il vostro veicolo accelererà fino alla velocità di quel veicolo. Se il veicolo non viene sterzato nella corsia sinistra per effettuare il sorpasso, l'accelerazione verrà interrotta dopo breve tempo e sarà ripristinata la distanza di sicurezza impostata.

L'accelerazione può essere interrotta in qualsiasi momento premendo il pedale freno o premendo l'interruttore <CANCEL> al volante.

##### **Sorpasso a destra:**

Quando il sistema ICC viene attivato a una velocità superiore a 60 km/h (37 miglia/h) e seguendo un veicolo che viaggia più lentamente (a una velocità inferiore a quella impostata dal sistema ICC), all'azionamento dell'indicatore di direzione destro, il sistema ICC inizierà automaticamente ad accelerare per agevolare il sorpasso a destra e ridurrà la distanza dal veicolo che precede. Questa funzione si attiva solo tramite l'indicatore di direzione destro. Mentre il conducente sterza il veicolo e si sposta nella corsia di sorpasso, il sistema ICC continuerà ad accelerare alla velocità impostata dal sistema ICC se più avanti non vengono rilevati altri veicoli.

Se più avanti viene rilevato un altro veicolo, il vostro veicolo accelererà fino alla velocità di quel veicolo. Se il veicolo non viene sterzato nella corsia destra per effettuare il sorpasso, l'accelerazione verrà interrotta dopo breve tempo e sarà ripristinata la distanza di sicurezza impostata.

L'accelerazione può essere interrotta in qualsiasi momento premendo il pedale freno o premendo l'interruttore <CANCEL> al volante.

### **AVVERTIMENTO**

Al fine di ridurre il rischio di uno scontro che potrebbe portare a lesioni gravi o mortali, fare attenzione a quanto segue:

- Questa funzione viene attivata solo tramite l'indicatore di direzione sinistro o destro e provocherà una breve accelerazione del veicolo anche se non viene avviato il cambio di corsia. Ciò potrebbe includere situazioni in cui non viene effettuato il sorpasso, per esempio quando si esce dalla strada a sinistra o a destra.
- Quando si sorpassa un altro veicolo, accertarsi che la corsia adiacente sia libera prima di spostarsi. Durante il sorpasso possono verificarsi improvvisi cambiamenti nel traffico, pertanto sterzare o frenare sempre manualmente, secondo necessità, e non dipendere esclusivamente dal sistema.

### Limitazioni del sistema ICC

#### **AVVERTIMENTO**

Di seguito sono elencate le limitazioni del sistema ICC. Il mancato utilizzo del veicolo conformemente a queste limitazioni del sistema, può portare a lesioni gravi o mortali:

- Il sistema ICC è destinato principalmente all'uso su strade diritte, asciutte e aperte, e

in presenza di poco traffico. Si sconsiglia di utilizzare il sistema ICC nel traffico cittadino o in zone con traffico intenso.

- Il sistema ICC non è in grado di adeguarsi automaticamente alle condizioni stradali. Il sistema dovrebbe essere usato in presenza di un flusso di traffico uniforme e regolare. Non usare il sistema su strade con curve strette, su fondi stradali ghiacciati, sotto la pioggia o in presenza di nebbia.
- Presi in considerazione i limiti prestazionali della funzione di controllo della distanza, non fare affidamento solo sul sistema ICC. Questo sistema non è in grado di correggere una guida disattenta o distratta, né può compensare una scarsa visibilità in presenza di pioggia, nebbia o in altre condizioni meteorologiche avverse. Pertanto, a seconda della distanza dal veicolo che precede e delle condizioni circostanti presenti, rallentare il veicolo abbassando il pedale del freno, in modo da mantenere una distanza di sicurezza dalle altre vetture.
- Quando il sistema ICC fa arrestare il veicolo, questo può accelerare automaticamente se rimane fermo per meno di circa 3 secondi e viene rilevato il movimento del veicolo che precede. Essere pronti a fermare il veicolo, se necessario.
- Prestare in qualsiasi situazione attenzione al funzionamento del veicolo e essere sempre pronti a intervenire personalmente

te per regolare la distanza di sicurezza dalla vettura che vi precede. In alcune circostanze particolari, il sistema ICC può non essere in grado di mantenere la distanza stabilita tra i veicoli (distanza di sicurezza) o la velocità impostata del proprio veicolo.

- In determinate condizioni stradali o meteorologiche, il sistema non è in grado di rilevare il veicolo di fronte al proprio veicolo. Per evitare incidenti, non usare il sistema ICC nelle condizioni seguenti:
  - Su strade con traffico intenso ad alta velocità o con curve strette
  - Su fondi stradali sdrucciolevoli, per esempio su ghiaccio o neve, ecc.
  - In condizioni climatiche avverse (pioggia, nebbia, neve, ecc.)
  - Quando pioggia, neve o sporco aderiscono al paraurti attorno al sensore di distanza
  - Sulle discese ripide (il veicolo potrebbe superare la velocità impostata e l'uso frequente dei freni potrebbe causare il surriscaldamento dell'impianto frenante)
  - Sulle strade continuamente in discesa e in salita
  - Quando le condizioni del traffico non permettono di mantenere una distanza di sicurezza tra i veicoli a causa di continue accelerazioni e decelerazioni

— **Interferenze causate da altre sorgenti radar.**

- **Non usare il sistema ICC quando si traina un rimorchio o un altro veicolo.**
- **In determinate condizioni stradali o di traffico, un veicolo o un oggetto può entrare inaspettatamente nel campo di rilevamento del sensore, provocando una frenata automatica. Bisogna essere sempre vigili, evitando di usare il sistema ICC nelle situazioni specificate in questo capitolo di avvertenze.**

Il sistema ICC non è in grado di rilevare gli oggetti seguenti:

- Veicoli fermi o che avanzano lentamente
- Pedoni o oggetti presenti nella sede stradale
- Veicoli in arrivo sulla stessa corsia
- Motociclette che viaggiano ai margini della carreggiata

Seguono alcune condizioni in cui il sensore radar non riesce a rilevare correttamente il veicolo che precede e il sistema non è in grado di funzionare correttamente:

- Quando la capacità di rilevamento del sensore è ridotta (condizioni quali pioggia, neve, nebbia, tempeste di polvere, tempeste di sabbia e spruzzi dalla superficie stradale).
- Quando si scende una ripida discesa o si percorrono strade con le curve strette.
- Percorrendo una superficie stradale accidentata, quale una strada sterrata.

- Se sporco, ghiaccio, neve o altri materiali coprono il sensore radar.
- Se vicino al veicolo che precede è presente un veicolo dalla forma complessa, ad esempio una bisarca o un autocarro o un rimorchio con pianale.
- Interferenze causate da altre sorgenti radar.
- Quando il veicolo sta trainando un rimorchio, ecc.
- Quando carichi eccessivamente pesanti sono sistemati sul sedile posteriore o nel bagagliaio del veicolo.

Il sistema ICC è progettato per controllare automaticamente il funzionamento del sensore radar entro i limiti del sistema.

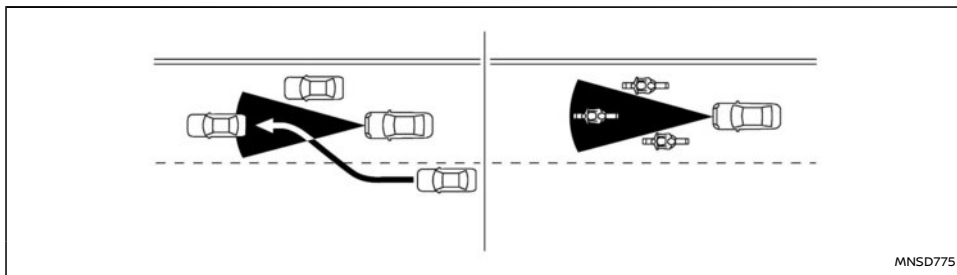

Il campo di rilevamento del sensore radar è limitato. Affinché il sistema ICC possa mantenere la distanza selezionata dal veicolo che precede, quest'ultimo deve trovarsi nel campo di rilevamento del sensore. Il veicolo che precede potrebbe spostarsi dall'area di rilevamento a causa della sua posizione specifica nella stessa corsia di marcia. Motociclette possono non essere rilevate se non viaggiano al centro della stessa corsia. Un veicolo che s'immette più avanti nella stessa corsia può non essere rilevato fino alla sua completa immisione.

In questo caso, il sistema ICC potrebbe avvisarvi mediante il lampeggiamento della spia del sistema e l'emissione di un segnale acustico. Può succedere che il conducente sia costretto a prendere il controllo del veicolo per allontanarsi dal veicolo che precede.



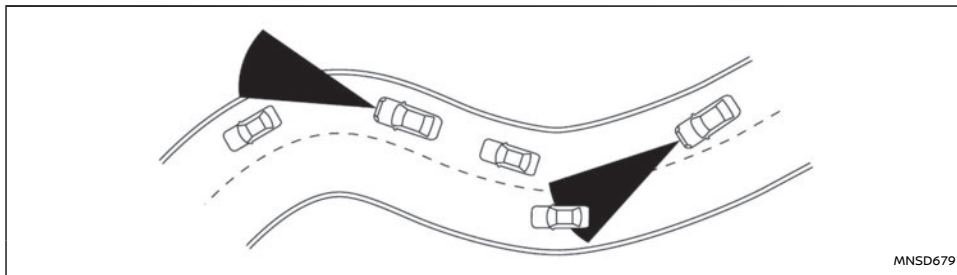

Quando si viaggia su strade tortuose, collinose, curve, strette o strade in costruzione, il sensore radar potrebbe rilevare veicoli presenti sull'altra corsia, o potrebbe temporaneamente non essere in grado di rilevare il veicolo davanti a sé. Il sistema radar di conseguenza potrebbe frenare o accelerare il veicolo.

La capacità di rilevamento veicoli può anche essere condizionata dal funzionamento del veicolo (manovre di sterzata o posizione di marcia all'interno della corsia, ecc.) o dalle condizioni del veicolo.

In questo caso, il sistema ICC potrebbe avvisarvi mediante il lampeggiamento della spia del sistema e emettendo inaspettatamente un segnale acustico. Sarà necessario intervenire personalmente adattando la distanza di sicurezza dal veicolo che precede.

Il sistema ICC (con ProPILOT Assist) utilizza la telecamera anteriore multisensore. Seguono alcune condizioni in cui la telecamera non riesce a rilevare correttamente il veicolo che precede

mentre il rilevamento del veicolo potrebbe avvenire con un leggero ritardo:

- Scarsa visibilità (condizioni quali pioggia, neve, nebbia, tempeste di polvere, tempeste di sabbia, e spruzzi dalla superficie stradale).
- L'area della telecamera del parabrezza è appannata o coperta di sporco, gocce d'acqua, ghiaccio, neve, ecc.
- Forte luce (per esempio, la luce del sole o gli abbaglianti del veicolo in arrivo) entra nella telecamera anteriore.
- La luce forte fa sì che venga gettata un'ombra sulla sagoma del pedone, rendendolo poco visibile.
- Un improvviso cambiamento della luminosità (ad esempio, all'entrata e all'uscita di una galleria o di una zona ombreggiata, o in caso di un fulmine).

## Annullamento automatico

Nelle seguenti condizioni il sistema ICC potrebbe non essere temporaneamente disponibile. In queste circostanze, il sistema ICC potrebbe non essere disattivato e potrebbe non essere in grado di mantenere la distanza di sicurezza selezionata dal veicolo che precede.

### Condizione A:

Nelle seguenti condizioni, il sistema ICC viene annullato automaticamente. Un cicalino suona e non è possibile impostare il sistema:

- Una delle porte è aperta
- La cintura di sicurezza del conducente non è allacciata.
- Non viene rilevato il veicolo che precede e il vostro veicolo sta procedendo a una velocità inferiore a 25 km/h (15 miglia/h).
- Il veicolo è stato fermato dal sistema ICC per un minimo di circa 3 minuti.
- Quando la leva del cambio non è in modalità D (marcia) o nella modalità di inserimento manuale.
- Il freno di stazionamento elettronico è inserito.
- Il sistema ESP viene disattivato.
- Il sistema IEB esercita un'azione frenante maggiore
- Il sistema ESP (compresa la funzione di controllo trazione) è in funzione.
- Lo slittamento di una ruota.
- Quando la misurazione della distanza è compromessa a causa della presenza di sporco o ostruzioni sul sensore.

- Quando il segnale radar è temporaneamente interrotto.

#### Provvedimenti da prendere:

Quando le condizioni sopra elencate non si presentano più, disattivare il sistema mediante l'interruttore ProPILOT Assist. Riattivare il sistema ProPILOT Assist per usarlo.

#### NOTA:

**Quando si disabilita il sistema ICC nelle seguenti condizioni a veicolo fermo, il freno di stazionamento elettronico si attiva automaticamente:**

- **Apreno una delle porte.**
- **La cintura di sicurezza del conducente non è allacciata.**
- **Il veicolo è stato fermato dal sistema ICC per un minimo di circa 3 minuti.**
- **Quando la leva del cambio non è in modalità D (marcia) o nella modalità di inserimento manuale.**
- **Il sistema ESP viene disattivato.**
- **Quando la misurazione della distanza è compromessa a causa della presenza di sporco o ostruzioni sul sensore.**
- **Quando il segnale radar è temporaneamente interrotto.**

#### Condizione B:

Il sensore radar è collocato dietro il paraurti anteriore. Quando quest'area è ostruita o coperta di terra, il sistema verrà disabilitato automaticamente.

Il cicalino suona e il messaggio di avviso [Tempo-

raneamente disattivato Radar frontale bloccato] appare sul display informativo multifunzione.

#### Provvedimenti da prendere:

Alla visualizzazione del messaggio di avviso, fermare il veicolo in un luogo sicuro, portare la leva del cambio in posizione P (Parcheggio) e spegnere il motore. Quando il segnale radar viene temporaneamente interrotto, pulire l'area del sensore e riavviare il motore. Si noti che il sistema richiede un certo tempo per rilevare che l'area è ora pulita e per reimpostarsi. Se il messaggio di avviso [Temporaneamente disattivato Radar frontale bloccato] rimane visualizzato, far controllare il sistema da un concessionario NISSAN o da un'officina qualificata.

#### Condizione C:

Quando si percorrono strade con pochissimi edifici o strutture (ad esempio, ponti estesi, deserti, campi di neve, guidando lungo lunghe mura), il sistema potrebbe attivare la spia di avvertimento e visualizzare il messaggio [Temporaneamente disattivato Radar frontale bloccato].

#### Provvedimenti da prendere:

Quando le suddette condizioni di guida non sono più presenti, riattivare il sistema.

#### Malfunzionamento del sistema ICC

In caso di malfunzionamento del sistema ICC, il sistema viene automaticamente disattivato, viene emesso un segnale acustico e l'avviso dello stato di controllo velocità (gialla) si accende.

#### Provvedimenti da prendere:

Se la spia di avvertimento si accende, fermare il veicolo in un posto sicuro. Spegnerne il motore,

riavviarlo e impostare di nuovo il sistema ICC. Se non è possibile impostare il sistema ICC o se l'indicatore rimane acceso, potrebbe trattarsi di un guasto al sistema ICC. Sebbene il veicolo sia utilizzabile per la guida normale, fare controllare il sistema ICC da un concessionario NISSAN o un'officina qualificata.

#### Manutenzione del sensore ICC

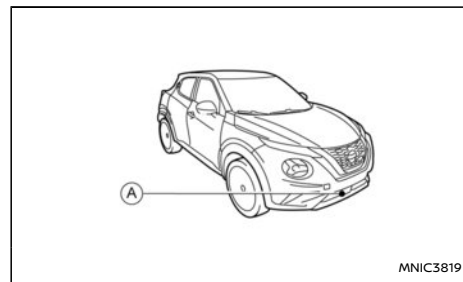

Il sensore radar si trova sulla parte anteriore del veicolo (A).

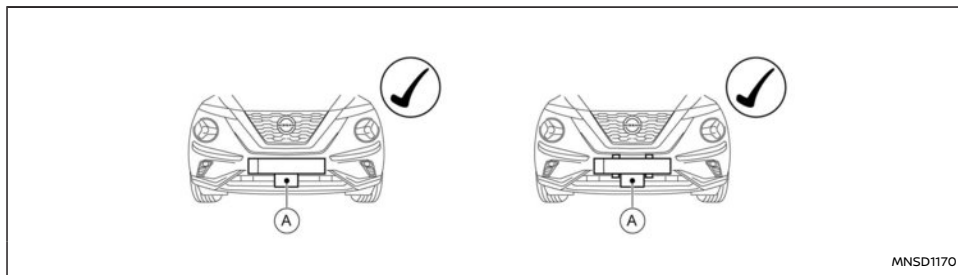

Senza cornice/autoportante

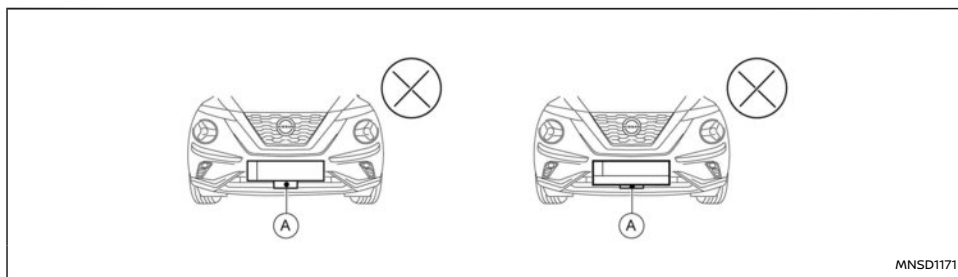

Con cornice

### AVVERTIMENTO

- NISSAN raccomanda di usare soltanto portatarga di tipo autoportante.
- Il sistema ICC potrebbe non funzionare correttamente se la targa è montata in una cornice, come illustrato.

Rivolgersi a un concessionario NISSAN o

### un'officina qualificata per i consigli in merito.

Il sensore del sistema ICC (A) è montato dietro la griglia inferiore del paraurti anteriore.

Per tenere il sistema ICC in buone condizioni di funzionamento, osservare attentamente quanto segue:

- Tenere sempre pulita l'area del sensore sul paraurti anteriore.
- Non urtare o danneggiare le aree intorno al sensore.
- Non coprire il paraurti, né attaccare adesivi o oggetti simili in prossimità dell'area del sensore sul paraurti anteriore. Ciò potrebbe causare guasti o malfunzionamenti.
- Non attaccare oggetti di metallo in prossimità del sensore (griglia di protezione frontale, ecc.), poiché questi potrebbero causare guasti o malfunzionamenti.
- Non modificare, rimuovere o verniciare il paraurti anteriore. Prima di personalizzare o ripristinare il paraurti anteriore, rivolgersi a un concessionario NISSAN o un'officina qualificata.
- Non inserire la targa all'interno di una cornice. Prima di personalizzare o ripristinare il paraurti anteriore, si consiglia di visitare un concessionario NISSAN o un'officina qualificata.

Per i numeri di omologazione radio e informazioni, vedere "Approvazione delle frequenze radio" (pag.411).

Il sensore della telecamera si trova sopra lo specchio retrovisore interno.

Per mantenere i sistemi in buone condizioni operative e prevenire un eventuale malfunzionamento del sistema, osservare quanto segue:

- Tenere il parabrezza sempre pulito.
- Non applicare adesivi (compreso del materiale trasparente) né installare un qualsiasi accessorio in prossimità della telecamera.

- Non apporre materiali riflettenti, ad esempio della carta bianca o uno specchio, sul quadro strumenti. Il riflesso della luce solare potrebbe influire negativamente sulle capacità della telecamera di rilevare le linee di demarcazione delle corsie.
- Non colpire o danneggiare le aree circostanti la telecamera. Non toccare l'obiettivo della telecamera né rimuovere la vite montata nella telecamera.

Se la telecamera è rimasta danneggiata a seguito di un incidente, farla controllare da un concessionario NISSAN o un'officina qualificata.

## ASSISTENZA STERZATA DI PROPILOT ASSIST

### AVVERTIMENTO

**La mancata osservanza delle avvertenze e istruzioni per un uso corretto della funzione Assistenza sterzata può portare a gravi lesioni o morte.**

- La funzione Assistenza sterzata non può sostituirsi a un comportamento consono durante la guida e non è progettata per correggere un comportamento di guida improprio, distratto o disattento. L'Assistenza sterzata non sempre interverrà sullo sterzo per mantenere il veicolo all'interno della corsia di marcia. Non è progettato per prevenire la perdita di controllo dello sterzo. È responsabilità del conducente restare sempre vigile, guidare in tutta sicurezza e tenere il veicolo sotto controllo e in carreggiata in tutte le situazioni.

- **Dato che le possibilità di azione della funzione Assistenza sterzata presentano dei limiti, si consiglia di non fare affidamento esclusivamente su questo sistema. L'Assistenza sterzata non funziona in tutte le condizioni di guida, traffico, meteo o fondo stradale. Guidare sempre con prudenza, operare il veicolo con attenzione e controllare personalmente il veicolo in modo appropriato.**

- **La funzione Assistenza sterzata è destinata soprattutto ad essere utilizzata su autostrade o superstrade in ottimo stato, con curve moderate e con barriere che separano dalla propria corsia di marcia i veicoli che sopraggiungono in direzione opposta. Per evitare incidenti, non utilizzare questo sistema su altri tipi di strada e in città.**

- La funzione Assistenza sterzata interviene sullo sterzo solo per mantenere il veicolo al centro della corsia di marcia. Non consente di evitare oggetti estranei sulla strada o altri veicoli che si immettono nella corsia.
- È responsabilità del conducente restare sempre vigile, guidare in tutta sicurezza e tenere il veicolo sotto controllo e in carreggiata in tutte le situazioni. Non togliere mai le mani dal volante durante la guida. Tenere sempre le mani sul volante e guidare il veicolo con prudenza.
- Quando si utilizza il sistema Assistenza sterzata, guidare sempre con prudenza e attenzione. Leggere e comprendere a fondo il Libretto di uso prima di usare la

**funzione Assistenza sterzata. Per evitare lesioni gravi o mortali, non fare affidamento solo sul sistema per prevenire incidenti o per controllare la velocità del veicolo in casi di emergenza. Usare l'Assistenza sterzata solamente quando le condizioni del traffico e della strada lo permettono.**

### Funzionamento dell'Assistenza sterzata di ProPILOT Assist

La funzione Assistenza sterzata controlla il sistema di sterzata per facilitare il mantenimento del veicolo al centro della corsia di marcia durante la guida. La funzione Assistenza sterzata è combinata al sistema Intelligent Cruise Control (ICC).

Per ulteriori informazioni, fare riferimento a "Intelligent Cruise Control (ICC) (veicoli con ProPILOT Assist)" (pag.270).

L'Assistenza sterzata può essere attivata nelle seguenti condizioni:

- Il sistema ICC è attivato e la velocità è impostata.
- Le linee di demarcazione su entrambi i lati vengono rilevate chiaramente.
- Viene rilevato un veicolo che precede (quando si guida il veicolo a velocità inferiori a 60 km/h (37 miglia/h)).
- Il conducente tiene le mani sul volante.
- Il veicolo viene guidato al centro della corsia di marcia.
- Gli indicatori di direzione non vengono azionati.

- Il tergicristallo non è azionato alla velocità alta (HI) (la funzione Assistenza sterzata viene disabilitata circa 10 secondi dopo l'azionamento del tergicristallo).

## Interruttori dell'Assistenza sterzata di ProPILOT Assist

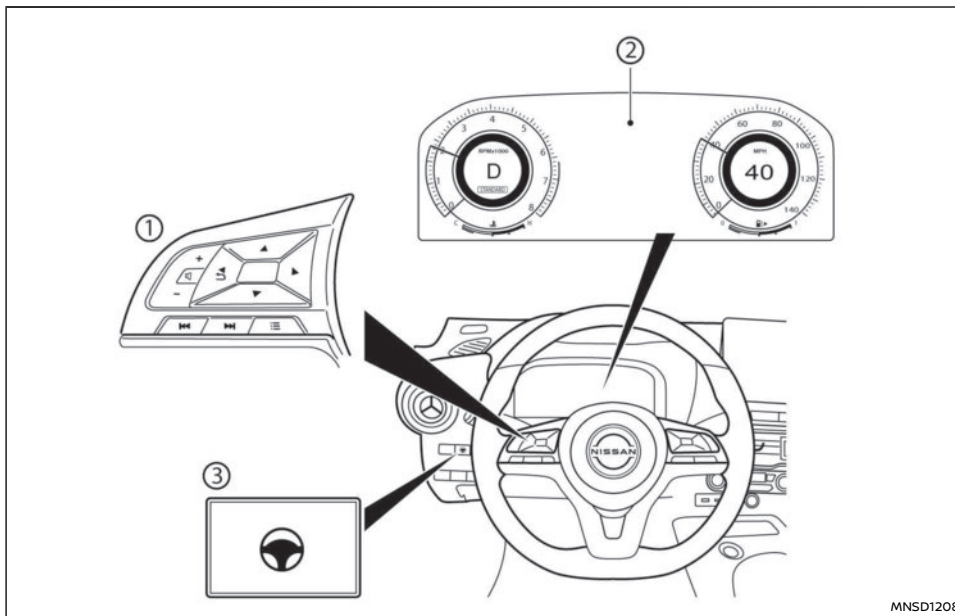

- ① Comandi al volante (lato sinistro)
- ② Display informativo multifunzione
- ③ Interruttore Assistenza sterzata

Per attivare (ON) o disattivare (OFF) il sistema di Assistenza sterzata, premere l'interruttore Assistenza sterzata sul quadro strumenti.

Quando si usa l'interruttore Assistenza sterzata per attivare o disattivare il sistema, il sistema si ricorda l'impostazione quando il motore viene riavviato. Per modificare l'impostazione su ON o OFF è necessario premere di nuovo l'interruttore.

L'interruttore Assistenza sterzata cambia lo stato della selezione [Assist. Sterzata] nella schermata

[Impostazioni] del display informativo multifunzione.

Display e indicatori dell'Assistenza sterzata di ProPILOT Assist

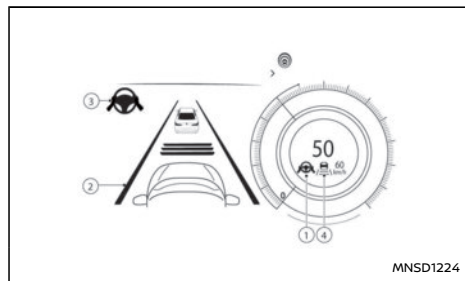

### 1. Indicatore/avviso dello stato dell'assistenza sterzata

Visualizza lo stato dell'assistenza sterzata mediante il colore

- Grigio: Assistenza sterzata in standby
- Verde: Assistenza sterzata attiva
- Giallo: Malfunzionamento dell'Assistenza sterzata
- Rossa: Rilevate mani non sul volante

### 2. Indicatore linea di demarcazione

Indica se il sistema rileva linee di demarcazione

- Grigio: Linee di demarcazione non rilevate
- Verde: Linee di demarcazione rilevate

### 3. Indicatore dello stato dell'Assistenza sterzata

Visualizza lo stato dell'assistenza sterzata mediante il colore

- Grigio: Assistenza sterzata in standby
- Verde: Assistenza sterzata attiva

Quando l'Assistenza sterzata è in funzione, l'indicatore di stato dell'Assistenza sterzata ① e ③ e l'indicatore della linea di demarcazione ② e ④ nel display informativo multifunzione diventano verdi. Quando la funzione Assistenza sterzata viene inizialmente attivata, viene emesso un segnale acustico.

Quando l'Assistenza sterzata entra in modalità standby, l'indicatore dello stato dell'Assistenza sterzata ① e ③ e l'indicatore della linea di demarcazione ② e ④ nel display informativo multifunzione diventano grigi. Se l'Assistenza sterzata è stata disattivata automaticamente perché non erano più soddisfatte le condizioni necessarie per l'attivazione, viene emesso un segnale acustico doppio.

### Mantenimento corsia di ProPILOT Assist

Quando una curva o un forte vento trasversale supera le capacità dell'Assistenza sterzata e il vostro veicolo si avvicina al lato sinistro o destro della corsia di marcia, il volante vibra, un cicalino di avviso suona e la spia del mantenimento corsia (gialla) sul cruscotto lampeggia per avvisare il conducente. Il sistema di mantenimento corsia

aziona quindi automaticamente e per breve tempo i freni per aiutare il conducente a evitare di uscire dalla corsia di marcia e per riportare il veicolo al centro della corsia di marcia. Ciò avviene in aggiunta a eventuali altri interventi dell'Assistenza sterzata. Per ulteriori informazioni, fare riferimento a "Sistema di mantenimento corsia" (pag.230).

### Rilevamento delle mani sul volante

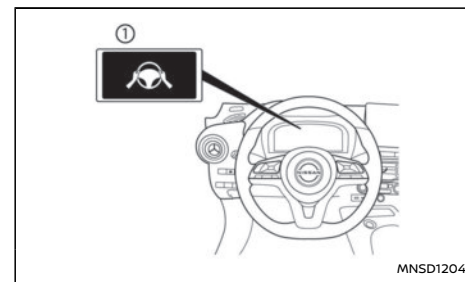

Quando la funzione Assistenza sterzata si attiva, controlla l'azionamento del volante da parte del conducente.

Se il volante non viene azionato o il conducente toglie le mani dal volante per un certo periodo di tempo, sul display informativo multifunzione appare l'avvertimento ① e la spia di avvertimento mani non sul volante si illumina.

Se il conducente non aziona il volante nonostante l'avviso, viene emesso un segnale acustico e l'avviso lampeggia nel display informativo multifunzione. Se il conducente ancora non interviene sul volante, il sistema applica la funzione Emer-

gency Assist (Assistenza alle emergenze), seguita da una breve frenata, invitando in tal modo il conducente a riprendere il controllo della vettura. Se il conducente non reagisce ancora, ProPILOT Assist accende i lampeggiatori di emergenza e frena il veicolo fino al completo arresto.

Il conducente può annullare il rallentamento in qualsiasi momento azionando lo sterzo, frenando, accelerando o usando l'interruttore ProPILOT Assist.

### AVVERTIMENTO

**La funzione Assistenza sterzata non è un sistema per la guida senza mani. Tenere sempre le mani sul volante e guidare il veicolo con prudenza. In caso contrario si può verificare una collisione con conseguenti lesioni gravi o morte.**

#### NOTA:

Se il conducente tocca leggermente il volante (anziché afferrarlo saldamente), la funzione Assistenza sterzata potrebbe non rilevare l'azionamento dello sterzo e visualizzare l'avviso. Se il conducente afferra e aziona il volante, l'avviso si disattiva e l'Assistenza sterzata riprende automaticamente.

Attivazione/disattivazione della funzione Assistenza sterzata

Per abilitare o disabilitare la funzione Assistenza sterzata utilizzare i seguenti metodi.

#### **Interruttore ProPILOT Assist sul volante:**

Premere l'interruttore ProPILOT Assist. Si attiverà ICC in modalità standby. Da notare che l'Assistenza

sterzata potrebbe già essere attivata, a seconda delle impostazioni effettuate nel menu [Impostazioni]. Queste impostazioni vengono mantenute se il motore viene riavviato.

Quindi premere <SET> presente nell'interruttore sul lato destro del volante per impostare la velocità del cruise control. Quando il sistema rileva linee di demarcazione chiare, le icone dell'Assistenza sterzata diventano verdi e il sistema Assistenza sterzata si attiva.

L'icona dell'Assistenza sterzata rimane grigia se il veicolo viene guidato a velocità inferiori a 60 km/h (37 miglia/h) e non vengono rilevati veicoli davanti

#### **Interruttore Assistenza sterzata:**

Per attivare (ON) o disattivare (OFF) il sistema di Assistenza sterzata, premere l'interruttore Assistenza sterzata sul quadro strumenti.

#### NOTA:

- Quando si usa l'interruttore Assistenza sterzata per attivare o disattivare il sistema, il sistema si ricorda l'impostazione quando il motore viene riavviato. Per modificare l'impostazione su ON o OFF è necessario premere di nuovo l'interruttore.
- L'interruttore Assistenza sterzata cambia lo stato della selezione [Assist. Sterzata] nella schermata [Impostazioni] del display informativo multifunzione.

#### **Impostazione nel display informativo multifunzione:**

1. Premere il pulsante ◀ o ▶ sul lato sinistro del volante finché non viene visualizzato il menu [Impostazioni] sul display informativo

multifunzione, quindi premere il pulsante <OK> pulsante.

2. Usare gli interruttori ▲ e ▼ sul volante per evidenziare [Assistenza guidatore] e premere il pulsante <OK> pulsante.
3. Con [Assist. sterzata] evidenziata, premere il pulsante <OK> per attivare e disattivare lo stato del sistema Assistenza sterzata.

L'indicatore indica che l'Assistenza sterzata è selezionata.

#### NOTA:

- Quando sul display informativo multifunzione è visualizzata la schermata dell'Assistenza sterzata, premere il pulsante <OK> sul volante per visualizzare il menu delle impostazioni [Assistenza guidatore].
- Quando si abilita o disabilita il sistema tramite il display informativo multifunzione o premendo l'interruttore Assistenza sterzata, il sistema mantiene le impostazioni correnti anche se il motore viene riavviato.

#### Limitazioni dell'Assistenza sterzata

### AVVERTIMENTO

- Nelle situazioni seguenti, la telecamera potrebbe non rilevare correttamente le linee di demarcazione o potrebbe rilevarle in modo non corretto e di conseguenza la funzione Assistenza sterzata potrebbe non funzionare correttamente:
  - Durante la guida su strade dove sono presenti più linee di demarcazione parallele; linee di demarcazione sbia-

dite o mal verniciate; linee di demarcazione diverse da quelle standard; oppure linee di demarcazione coperte di acqua, sporco, neve, ecc.

- Durante la guida su strade con linee di demarcazione discontinue
  - Durante la guida su strade che presentano un ampliamento o un restringimento della corsia
  - Durante la guida su strade con più corsie o con linee di demarcazione sbiadite a causa di lavori in corso
  - Durante la guida su strade in cui sono presenti oggetti in forte contrasto, quali ombre, neve, acqua, solchi delle ruote, linee di giunzione visibili dopo i lavori stradali (la funzione Assistenza sterzata potrebbe rilevare tali oggetti come linee di demarcazione)
  - Durante la guida su strade in cui le corsie di marcia si uniscono o si separano
  - Se le corsie sono troppo larghe o strette
- Non utilizzare l'Assistenza sterzata nelle condizioni seguenti poiché potrebbe non rilevare correttamente le linee di demarcazione. La noncuranza di queste precauzioni può causare la perdita di controllo del veicolo e provocare un incidente.
    - In condizioni atmosferiche avverse (pioggia, nebbia, neve, polvere, ecc.)

- Quando le ruote di altri veicoli sollevano pioggia, neve, sabbia ecc.
- Quando sull'unità telecamera sono presenti tracce di sporco, unto, ghiaccio, neve, pioggia oppure un oggetto estraneo aderisce all'unità
- Se il vetro davanti alla telecamera è appannato
- Quando una forte luce (ad esempio la luce del sole o gli abbaglianti dei veicoli in arrivo) colpisce la telecamera
- In caso di luminosità insufficiente dei fari a causa della presenza di sporco sul vetro o se i fari sono spenti in galleria o al buio
- In caso di cambiamento improvviso della luminosità (ad esempio all'entrata o all'uscita di una galleria o sotto un ponte)
- Durante la guida su strade in cui le corsie di marcia si uniscono o si separano o in presenza di linee di demarcazione temporanee a causa di lavori in corso
- In caso di chiusura di una corsia a causa di lavori stradali
- Quando si percorre una superficie stradale accidentata, quale una strada sterrata
- Quando si percorrono strade con curve strette o tortuose

- Quando si percorrono strade con discese e salite continue
- Non utilizzare l'Assistenza sterzata nelle condizioni seguenti poiché non funzionerà correttamente:
    - Quando uno degli pneumatici del veicolo presenta condizioni anomale (ad esempio, usura, pressione anomala, montaggio del ruotino di scorta, catene da neve, ruote non di serie)
    - Quando parti dell'impianto frenante o delle sospensioni non sono originali
    - Se un oggetto, ad esempio un adesivo, o il carico, ostruiscono il campo visivo della telecamera
    - Quando carichi eccessivamente pesanti sono sistemati sul sedile posteriore o nel vano bagagli del veicolo
    - Quando la capacità di carico del veicolo viene superata
    - Quando si traina un rimorchio o un altro veicolo
  - Rumori eccessivi possono interferire con il segnale acustico, coprendone il suono.
  - Affinché il sistema ProPILOT Assist funzioni correttamente, il parabrezza davanti alla telecamera deve essere pulito. Sostituire le spazzole del tergicristallo se usurate. Per garantire la costante pulizia del parabrezza, è necessario usare spazzole di dimensioni corrette. Utilizzare solo spazzole tergicristallo originali NISSAN o equivalenti, progettate specificamente per il vostro



**modello e il vostro anno di produzione. Per procurarsi i ricambi corretti per il veicolo, si consiglia di visitare un concessionario NISSAN o un'officina qualificata.**

Assistenza sterzata temporaneamente in standby

#### **Standby automatico dovuto a operazioni di guida:**

Quando il conducente aziona l'indicatore di direzione, l'Assistenza sterzata viene temporaneamente messa in standby. (L'Assistenza sterzata si riavvia automaticamente quando le condizioni per il funzionamento sono nuovamente soddisfatte.)

#### **Standby automatico:**

Nei seguenti casi, viene emesso un segnale acustico doppio e la funzione Assistenza sterzata viene messa temporaneamente in standby. (L'Assistenza sterzata si riavvia automaticamente quando le condizioni per il funzionamento sono nuovamente soddisfatte.)

- Quando la corsia di marcia attuale è troppo stretta per potervi funzionare.
- Quando una curva è troppo stretta e non consente al veicolo di rimanere nella corsia di marcia.
- Quando le linee di demarcazione su entrambi i lati non vengono più rilevate.
- Quando a una velocità inferiore a 60 km/h (37 miglia/h) non viene più rilevato alcun veicolo che precede.

- Quando una luce intensa colpisce la telecamera (ad esempio, la luce colpisce direttamente la parte anteriore del veicolo all'alba o al tramonto)
- Quando la temperatura della telecamera è troppo alta.

#### **Disabilitazione dell'Assistenza sterzata**

Nelle seguenti condizioni, l'Assistenza sterzata viene disabilitata, viene visualizzato un messaggio di avviso, viene emesso un doppio segnale acustico e gli indicatori Assistenza sterzata vengono disattivati:

- Quando nella corsia di marcia sono presenti linee di demarcazione insolite o quando non è possibile rilevare le linee di demarcazione per un certo periodo di tempo in presenza di condizioni particolari (ad esempio un solco nella neve, il riflesso della luce in una giornata piovosa, la presenza di diverse linee di demarcazione sbiadite).
- Quando il tergicristallo è azionato a velocità alta (HI) (l'Assistenza sterzata viene disabilitata quando il tergicristallo rimane in funzione per più di circa 10 secondi).

#### **Provedimenti da prendere:**

Quando le condizioni di cui sopra non si presentano più, riattivare il sistema Assistenza sterzata usando il pulsante Assistenza sterzata sul quadro strumenti.

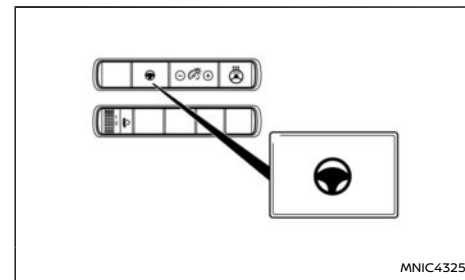

#### **Malfunzionamento dell'Assistenza sterzata**

In caso di malfunzionamento del sistema, il sistema viene automaticamente disattivato. La spia di avvertimento della condizione dell'Assistenza sterzata si accende (gialla) e viene visualizzato un messaggio di avvertimento nel display informativo multifunzione. A seconda della situazione, si può sentire un segnale acustico.

#### **Provedimenti da prendere:**

Arrestare il veicolo in un luogo sicuro, inserire la posizione P (parcheggio), spegnere il motore, riaccenderlo, riprendere la guida, assicurarsi di attivare l'Assistenza sterzata tramite il pulsante corrispondente sul quadro strumenti o nel menu [Impostazioni] e impostare di nuovo il sistema Intelligent Cruise Control. Se la spia di avvertimento (gialla) si accende ancora, la funzione Assistenza sterzata potrebbe presentare un malfunzionamento. Sebbene il veicolo sia utilizzabile per la guida normale, fare controllare il sistema da un concessionario NISSAN o un'officina qualificata.

Manutenzione della funzione Assistenza sterzata  
Il sensore della telecamera si trova sopra lo specchietto retrovisore interno.

Per mantenere il sistema in buone condizioni operative e prevenire un eventuale malfunzionamento del sistema, osservare quanto segue:

- Tenere il parabrezza sempre pulito.
- Non applicare adesivi (compreso del materiale trasparente) né installare un qualsiasi accessorio in prossimità della telecamera.
- Non apporre materiali riflettenti, ad esempio della carta bianca o uno specchio, sul quadro strumenti. Il riflesso della luce solare potrebbe influire negativamente sulle capacità della telecamera di rilevare le linee di demarcazione delle corsie.
- Non colpire o danneggiare le aree circostanti la telecamera. Non toccare l'obiettivo della telecamera né rimuovere la vite montata nella telecamera.

Se la telecamera risulta danneggiata a seguito di un incidente, si consiglia di visitare un concessionario NISSAN o un'officina qualificata.

## MODALITÀ CRUISE CONTROL TRADIZIONALE (velocità fissa) DI PROPILOT ASSIST

### NOTA:

**ProPILOT Assist non fornisce avvisi di avvicinamento, frenate automatiche o assistenza alla sterzata nella modalità cruise control tradizionale (velocità fissa).**

Questa modalità consente di guidare a una

velocità superiore a circa 30 km/h (20 miglia/h) senza dover tenere il piede sul pedale acceleratore.

### ⚠ AVVERTIMENTO

- **In modalità cruise control tradizionale (velocità fissa), non viene emesso alcun segnale acustico per avvisare in caso di avvicinamento eccessivo al veicolo che precede, poiché non viene rilevato il veicolo davanti, né la distanza tra i due veicoli.**
- **Prestare particolare attenzione alla distanza tra il vostro veicolo e il veicolo che precede, per prevenire un eventuale scontro.**
- **Controllare sempre l'impostazione nel display del sistema ICC.**
- **Non usare la modalità cruise control tradizionale (velocità fissa) quando si viaggia nelle condizioni seguenti:**
  - Quando non è possibile mantenere il veicolo ad una velocità costante
  - In presenza di traffico intenso o che procede a velocità variabile
  - Su strade tortuose o collinose
  - Su strade sdruciolevoli (pioggia, neve, ghiaccio, ecc.)
  - In zone molto ventose
- **La noncuranza di queste precauzioni può causare la perdita di controllo del veicolo e provocare un incidente.**

## Interruttori cruise control tradizionale (velocità fissa) di ProPILOT Assist

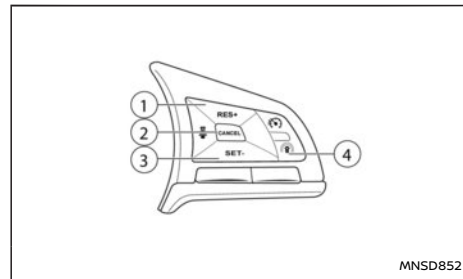

- 1) Interruttore <RES/+>:  
Per ripristinare la velocità impostata o per aumentare la velocità progressivamente.
- 2) Interruttore <CANCEL>:  
Per disattivare il sistema senza cancellare la velocità impostata.
- 3) Interruttore <SET/->:  
Per impostare la velocità di crociera desiderata o per ridurre la velocità progressivamente.
- 4) Interruttore ProPILOT Assist:  
Interruttore principale per attivare il sistema.

Display e indicatori della modalità cruise control tradizionale (velocità fissa) di ProPILOT Assist

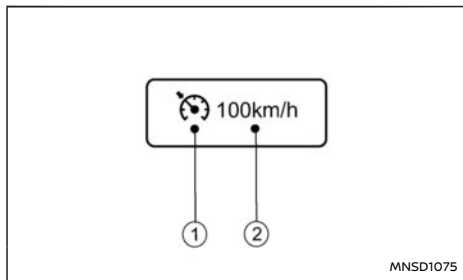

Il display è integrato nel display informativo multifunzione.

#### 1. Indicatore Cruise:

Questo indicatore indica la condizione della modalità cruise control tradizionale (velocità fissa) del sistema ICC in base al colore.

- Indicatore Cruise Control attivato (grigio): Indica che l'interruttore ICC è su ON.
- Indicatore Cruise control impostato (verde): Indica che la velocità di crociera è impostata.
- Avviso cruise control (giallo): Indica la presenza di un malfunzionamento nella modalità cruise control tradizionale (velocità fissa) del sistema ICC.

#### 2. Indicatore velocità veicolo impostata:

Questo indicatore indica la velocità impostata del veicolo.

- Grigio: cruise control in standby
- Verde: cruise control attivo

### Funzionamento della modalità cruise control tradizionale (velocità fissa) di ProPILOT Assist

Per attivare la modalità cruise control tradizionale (velocità fissa), tenere premuto l'interruttore blu di ProPILOT Assist per più di circa 1,5 secondi.

Quando ProPILOT Assist viene attivato premendo l'interruttore blu, il display e gli indicatori del sistema ICC vengono visualizzati sul display informativo multifunzione. Tenendo premuto l'interruttore ProPILOT Assist per più di circa 1,5 secondi, il display del sistema ProPILOT Assist si spegne. Appare l'indicatore Cruise. Ora è possibile impostare la velocità di crociera desiderata. Premendo di nuovo l'interruttore ProPILOT Assist, il sistema si spegne completamente. Anche quando si porta l'interruttore di accensione in posizione OFF, il sistema viene disattivato automaticamente.

Per usare di nuovo il sistema ICC, premere e rilasciare velocemente l'interruttore ProPILOT Assist (modalità di controllo della distanza di sicurezza) o premerlo di nuovo e tenerlo premuto (modalità cruise control tradizionale) per attivarlo.

### ATTENZIONE

**Per evitare di attivare accidentalmente il sistema cruise control, accertarsi di disinserire l'interruttore ProPILOT Assist quando non si usa il sistema cruise control.**

Per impostare la velocità di crociera, accelerare fino a raggiungere la velocità desiderata, quindi premere l'interruttore <SET-> e rilasciarlo. (Il colore dell'indicatore Cruise cambia in verde e si accende l'indicatore velocità veicolo impostata.) Togliere il piede dal pedale dell'acceleratore. Il veicolo manterrà la velocità impostata.

- Per sorpassare un altro veicolo, premere il pedale dell'acceleratore. Rilasciando il pedale, il veicolo ritorna alla velocità di crociera precedentemente impostata.
- Il veicolo potrebbe non essere in grado di mantenere la velocità impostata quando si percorrono tratti in salita o in discesa. Se ciò accade, intervenire personalmente per mantenere costante la velocità del veicolo.

Per annullare la velocità preimpostata, usare una delle procedure seguenti:

- Premere l'interruttore <CANCEL>. L'indicatore della velocità impostata per il veicolo diventa grigio.
- Dare un colpo sul pedale del freno. L'indicatore della velocità impostata per il veicolo diventa grigio.
- È anche possibile disattivare completamente il sistema ProPILOT Assist. Disattivare ProPILOT Assist premendo l'interruttore blu. Si spengono sia l'indicatore cruise control che l'indicatore della velocità impostata del veicolo.

Per impostare una velocità di crociera più alta, adottare uno dei tre metodi seguenti:

- Premere il pedale dell'acceleratore. Quando il veicolo raggiunge la velocità desiderata, premere e rilasciare l'interruttore <SET->.

- Tenere premuto l'interruttore <RES+>. Quando il veicolo raggiunge la velocità desiderata, rilasciare l'interruttore.
- Premere, quindi rilasciare rapidamente l'interruttore <RES+>. Ogni volta che si effettua quest'operazione, la velocità impostata aumenta di circa 1 km/h (1 miglio/h).

Per impostare una velocità di crociera più bassa, adottare uno dei tre metodi seguenti:

- Premere leggermente il pedale del freno. Quando il veicolo raggiunge la velocità desiderata, premere l'interruttore <SET-> e rilasciarlo.
- Tenere premuto l'interruttore <SET->. Rilasciare l'interruttore quando il veicolo rallenta fino alla velocità desiderata.
- Premere, quindi rilasciare rapidamente l'interruttore <SET->. Ogni volta che si effettua quest'operazione, la velocità impostata diminuisce di circa 1 km/h (1 miglio/h).

Per riprendere la velocità impostata dopo la disabilitazione del sistema ICC, premere e rilasciare l'interruttore <RES+>. Superando la velocità di 30 km/h (20 miglia/h), il veicolo ripristina l'ultima velocità di crociera impostata.

LIMITATORE DI VELOCITÀ DI PROPILOT ASSIST (se in dotazione)

Il limitatore di velocità permette di impostare il limite di velocità desiderato. Con il limitatore di velocità attivato, è possibile frenare e accelerare nel modo consueto, senza che il veicolo superi la velocità impostata.

Quando il veicolo raggiunge il limite di velocità impostato o se questo limite è inferiore alla

velocità attuale del veicolo, il pedale dell'acceleratore sarà disabilitato fino a che la velocità del veicolo non scenderà sotto il limite di velocità impostato.

Quando la velocità effettiva del veicolo supera quella impostata, verrà emesso un avviso acustico poco dopo averla superata e senza che sia rilevato l'intervento del conducente.

Quando il limitatore di velocità è in funzione, il sistema cruise control non può essere attivato.

### AVVERTIMENTO

- **Il limitatore di velocità quindi non ricorre automaticamente all'applicazione della forza frenante per ritornare al limite di velocità impostato.**
- **Osservare sempre i limiti di velocità indicati. Non impostare una velocità superiore al limite indicato.**
- **Controllare sempre lo stato di impostazione del limitatore di velocità sul display informativo multifunzione.**
- **Con il limitatore impostato, raggiungere il limite impostato senza accelerare violentemente, in modo da assicurare che il sistema possa limitare la velocità del veicolo in modo appropriato.**
- **Nel caso in cui si utilizzino dei tappetini aggiuntivi, accertarsi che siano fissati correttamente e che non possano interferire con il movimento del pedale dell'acceleratore. Tappetini non adatti al veicolo posso-**

### no impedire il funzionamento corretto del limitatore di velocità.

Gli interruttori per il funzionamento del limitatore di velocità sono montati al volante (sul lato destro).

Le condizioni operative del limitatore di velocità sono visualizzate sul display informativo multifunzione. Per maggiori dettagli, vedere "Display informativo multifunzione" (pag.74).

Funzionamento del limitatore di velocità di ProPILOT Assist

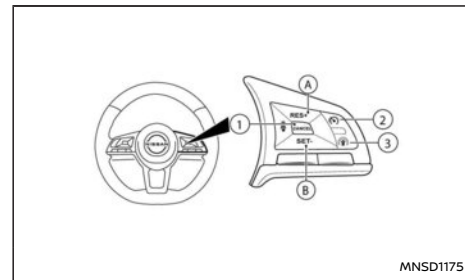

- ① Interruttore <CANCEL>
- Ⓐ Interruttore <RES +> (Resume)
- Ⓑ Interruttore <SET -> (Set)
- ② Interruttore "ON/OFF" principale del limitatore di velocità
- ③ Interruttore ProPILOT Assist

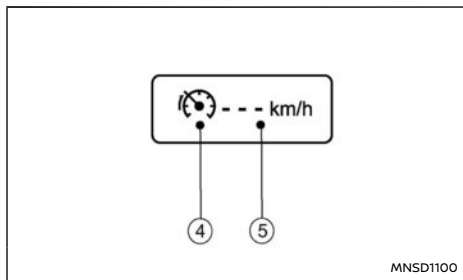

Prima dell'impostazione della velocità

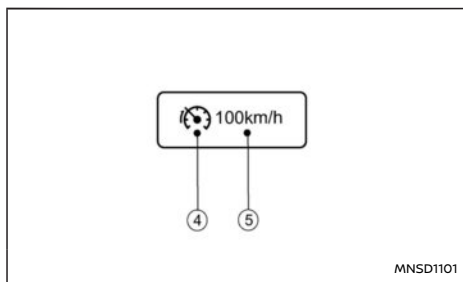

Dopo l'impostazione della velocità

- ④ Simbolo del limitatore di velocità
- ⑤ Velocità impostata

#### Attivazione del limitatore di velocità:

Si può attivare il limitatore di velocità dopo l'avviamento del motore o durante la guida.

Premere l'interruttore "ON/OFF" principale del limitatore di velocità ②.

Il simbolo del limitatore di velocità ④ e la velocità impostata ⑤ si accendono sul display informativo multifunzione.

#### NOTA:

**Attivando il sistema del limitatore di velocità, si attiveranno contemporaneamente anche i sistemi Intelligent Blind Spot Intervention, purché questi sistemi siano stati abilitati nel menu [Assistenza guidatore] nel display informativo multifunzione. Per ulteriori informazioni, vedere "Sistema di mantenimento corsia" (pag.230) e "Sistema di avviso su angolo cieco (BSW)/Sistema Intelligent Blind Spot Intervention (se in dotazione)" (pag.215).**

#### Impostazione del limite di velocità:

Premere l'interruttore <SET>.

Il limite di velocità verrà impostato alla velocità corrente.

Se si marcia ad una velocità inferiore a 30 km/h (20 miglia/h), il limite di velocità verrà impostato alla velocità minima impostabile di 30 km/h (20 miglia/h).

Quando il limite di velocità è impostato, il simbolo del limitatore di velocità ④ e la velocità impostata ⑤ diventano verdi.

#### Modifica del limite di velocità:

Usare una delle seguenti operazioni per cambiare un limite di velocità attivo:

- Premere e rilasciare l'interruttore <RES> (Resume) o l'interruttore <SET>. Ogni volta che si compie questa operazione, la velocità im-

posta aumenta o diminuisce di circa 1 km/h (1 miglio/h).

- Premere e tenere premuto l'interruttore <RES> (Resume) o l'interruttore <SET>. La velocità impostata aumenta o diminuisce fino al multiplo successivo di 5 km/h (5 miglia/h) e quindi in passaggi da 5 km/h (5 miglia/h).

Il nuovo limite di velocità impostato ⑤ verrà visualizzato sul display informativo multifunzione.

Quando la velocità effettiva del veicolo supera quella impostata, verrà emesso un avviso acustico poco dopo averla superata e senza che sia rilevato l'intervento del conducente.

#### Annullamento del limite di velocità:

Per annullare il limite di velocità impostato, premere l'interruttore <CANCEL>. Il simbolo del limitatore di velocità ④ e la velocità impostata ⑤ visualizzati sul display informativo multifunzione diventeranno grigi.

È anche possibile disabilitare il limitatore di velocità abbassando a fondo il pedale dell'acceleratore oltre il punto di resistenza.

### AVVERTIMENTO

- Il veicolo potrebbe accelerare quando viene annullato il limitatore di velocità.
- Nel caso in cui si utilizzino dei tappetini aggiuntivi, accertarsi che siano fissati correttamente e che non possano interferire con il movimento del pedale dell'acceleratore. Tappetini non adatti al veicolo possono impedire il funzionamento corretto del limitatore di velocità.

Abbassare a fondo il pedale dell'acceleratore oltre il punto di resistenza. Il funzionamento del limitatore di velocità verrà sospeso per permettere la guida a una velocità superiore al limite impostato. La velocità impostata (5) lampeggia e viene emesso un segnale acustico. Il limitatore di velocità ripristinerà automaticamente il funzionamento non appena la velocità scende sotto il limite impostato.

#### **Ripristinare la velocità precedentemente impostata:**

Se è stato cancellato un limite di velocità impostato, la velocità impostata verrà salvata nella memoria del limitatore di velocità.

Tale limite di velocità può essere riattivato premendo l'interruttore <RES> (Resume) (A).

Se la velocità corrente del veicolo è superiore alla velocità impostata in precedenza, il pedale dell'acceleratore verrà disabilitato e la velocità impostata (5) lampeggerà fino a che la velocità del veicolo non sarà scesa sotto il limite impostato.

Quando la velocità effettiva del veicolo supera quella impostata, verrà emesso un avviso acustico poco dopo averla superata e senza che sia rilevato l'intervento del conducente.

#### **Disattivazione del limitatore di velocità:**

Il limitatore di velocità verrà disattivato effettuando una delle seguenti operazioni:

- Premere l'interruttore "ON/OFF" principale del limitatore di velocità. Il simbolo del limitatore di velocità (4) e la velocità impostata (5) visualizzati sul display informativo multifunzione si spegneranno.

- Premere l'interruttore "ON/OFF" blu di ProPILOT Assist. Le informazioni relative al limitatore di velocità visualizzate nel display informativo multifunzione vengono sostituite dal display di ProPILOT Assist. Per maggiori dettagli, vedere "ProPILOT Assist (se in dotazione)" (pag.269).
- All'arresto del veicolo e al posizionamento dell'accensione in posizione **OFF**.

**La disattivazione del limitatore di velocità cancellerà la memoria del limite di velocità impostato.**

#### **Malfunzionamento del limitatore di velocità:**

In caso di malfunzionamento del limitatore di velocità, il simbolo del limitatore di velocità (4) lampeggerà sul display informativo multifunzione.

Disattivare il limitatore di velocità premendo l'interruttore "ON/OFF" principale del limitatore (3), quindi fare controllare il sistema da un concessionario NISSAN o un'officina qualificata.

## **SISTEMA INTELLIGENT EMERGENCY BRAKING (IEB) (se in dotazione)**

SISTEMA INTELLIGENT EMERGENCY BRAKING (IEB) (se in dotazione) (per EUROPA)



### **AVVERTIMENTO**

**L'inosservanza delle avvertenze e istruzioni per un uso appropriato del sistema IEB può portare a gravi lesioni o morte.**

- **Il sistema IEB costituisce un supporto supplementare alla guida. Non può sostituirsi all'attenzione del conducente alle condizioni del traffico, o alla responsabilità di una guida sicura. Non può neanche prevenire incidenti causati da tecniche di guida distratte o pericolose.**
- **Il sistema IEB non funziona in tutte le condizioni di guida, traffico, meteo o fondo stradale.**

Il sistema IEB può assistere il conducente qualora esista il rischio di una collisione frontale con:

- un veicolo più avanti nella corsia di marcia
- un pedone più avanti nella corsia di marcia
- un ciclista più avanti nella corsia di marcia

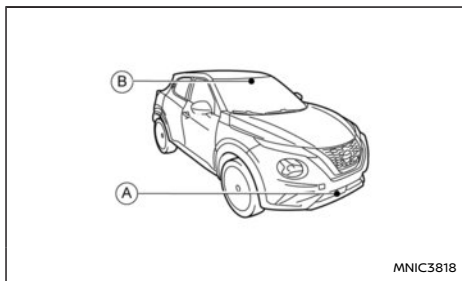

Il sistema IEB utilizza un sensore radar (A) per misurare la distanza dal veicolo che precede nella stessa corsia. Per quanto riguarda i pedoni e ciclisti, il sistema IEB utilizza, oltre al sensore radar, una telecamera (B) installata dietro il parabrezza.

#### Panoramica degli avvisi

Avviso	Visivo	Acustico
Primo		Cicalino
Secondo		Cicalino acuto

Panoramica degli avvisi

#### Funzionamento del sistema IEB

Il sistema IEB funziona quando il veicolo viaggia a velocità superiori a circa 5 km/h (3 miglia/h). Per quanto riguarda la funzione di rilevamento pedone e ciclista, il sistema IEB funziona a velocità comprese tra 10 e 80 km/h (6 e 50 miglia/h).

Se viene rilevato il rischio di una collisione, il sistema IEB prima fornirà al conducente un avviso facendo lampeggiare l'avvertimento (giallo) sul display informativo multifunzione ed emettendo un segnale acustico. Inoltre, il sistema IEB applicherà parzialmente i freni. Se il conducente interviene rapidamente ed energicamente sui freni ma il sistema IEB stabilisce che la possibilità di uno scontro frontale è sempre presente, il sistema aumenta automaticamente l'azione frenante.

Se il conducente non reagisce, il sistema IEB produce il secondo avviso visivo (rosso e bianco lampeggiante) e acustico e quindi applica parzialmente i freni. Se il rischio di una collisione è ormai imminente, il sistema IEB applica automaticamente una forza frenante maggiore.

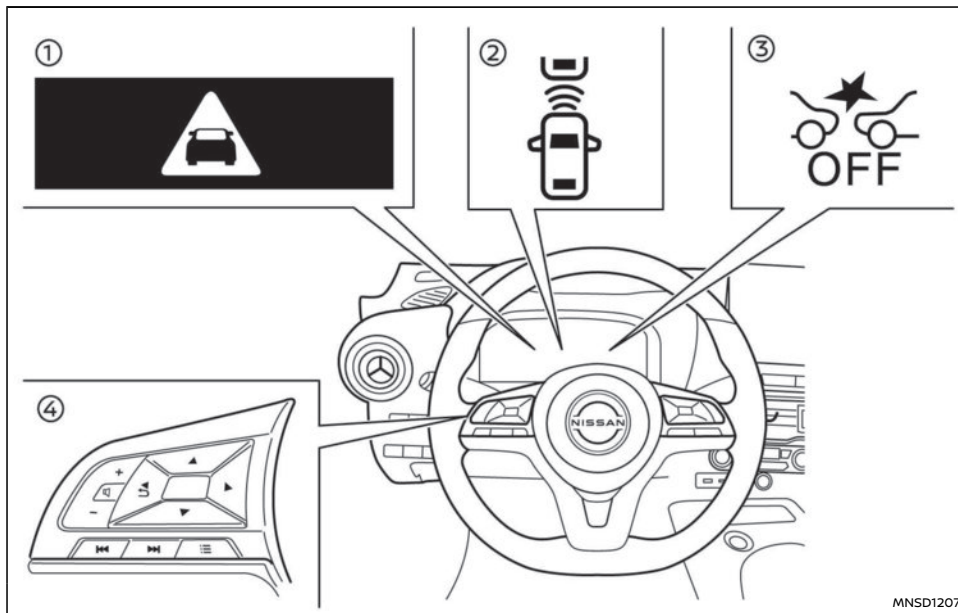

- ① Indicatore avviso di emergenza IEB
- ② Indicatore di rilevamento veicolo che precede (sul display informativo multifunzione)
- ③ Spia di avvertimento sistema IEB OFF (sul quadro strumenti)
- ④ Comandi al volante (lato sinistro)

**NOTA:**

- Quando la frenata viene effettuata dal sistema IEB, le luci stop del veicolo si accendono.
- Quando il sistema IEB rileva un ostacolo nella traiettoria del veicolo e mostra l'avvertimento IEB, si potrebbero sentire dei rumori provenienti dal vano motore mentre il vei-

**colo appronta i freni per migliorare il tempo di risposta.**

A seconda della velocità del veicolo e della distanza dal veicolo che precede o dal pedone o ciclista più avanti, nonché delle condizioni di guida e del fondo stradale, il sistema può aiutare il conducente a evitare uno scontro frontale o, nel caso questo fosse inevitabile, a ridurne le conseguenze. Se il conducente agisce sullo sterzo, sull'acceleratore o sui freni, il sistema IEB entrerà in funzione con un leggero ritardo o non entrerà affatto in funzione.

La frenatura automatica cessa nelle condizioni seguenti:

- Quando si gira lo sterzo di tanto quanto necessario per evitare una collisione.
- Quando non viene più rilevato alcun veicolo, pedone o ciclista davanti.

Se il sistema IEB ha arrestato il veicolo, il veicolo rimane fermo per circa 2 secondi prima che vengano rilasciati i freni.

**Attivazione/disattivazione del sistema Intelligent Emergency Braking (IEB)**

Effettuare i seguenti passaggi per attivare o disattivare il sistema IEB.

1. Usando gli interruttori ◀ o ▶ e il pulsante <OK> sul lato sinistro del volante, selezionare il menu [Impostazioni] sul display informativo multifunzione.

Per maggiori dettagli, vedere "Impostazioni" (pag.77).



2. Usando gli interruttori ▲ o ▼ e il pulsante <OK>, navigare al menu [Assistenza guidatore].
3. Nel menu [Assistenza guidatore], evidenziare la voce [Freno emerg.] e usare il pulsante <OK> per passare da ON (attivato) a OFF (disattivato) e viceversa.

Quando il sistema IEB è disattivato, la spia di avvertimento del sistema IEB si accenderà.

#### NOTA:

- La disattivazione del sistema ESP causa l'indisponibilità del sistema Intelligent Emergency Braking, indipendentemente dalle impostazioni selezionate nel display informativo multifunzione.
- Il sistema IEB verrà attivato automaticamente quando il motore viene riavviato.
- Il sistema IEB non può essere disattivato durante la guida.

#### Limitazioni del sistema IEB

##### AVVERTIMENTO

Di seguito sono elencate le limitazioni del sistema IEB. Se il veicolo non viene utilizzato conformemente a queste limitazioni di sistema, si potrebbero causare gravi lesioni o morte.

- Il sistema IEB non è in grado di rilevare tutti i veicoli, pedoni o ciclisti in tutte le condizioni.
- Il sistema IEB non è in grado di rilevare gli oggetti seguenti:

- Pedoni di piccola statura (compresi bambini piccoli) e animali.
- Pedoni seduti nella sedia a rotelle o che usino mezzi di trasporto mobile come motorini, giocattoli azionati da bambini o skateboard.
- Pedoni in posizione seduta o in una posizione diversa da quella eretta o di cammino.
- Veicoli provenienti dalla direzione opposta.
- Veicoli che attraversano.
- Ostacoli sul ciglio della strada.
- Le prestazioni del sistema IEB sono piuttosto limitate.
  - Se lungo la traiettoria del veicolo si trova un veicolo fermo e il veicolo viaggia a velocità superiori a circa 80 km/h (50 miglia/h), il sistema IEB non entrerà in funzione.
  - Per quanto riguarda il rilevamento di pedoni e ciclisti, il sistema IEB non funziona se il veicolo viaggia a velocità superiori a circa 80 km/h (50 miglia/h) o inferiori a circa 10 km/h (6 miglia/h).
- La funzione di rilevamento pedoni e ciclisti del sistema IEB potrebbe non funzionare quando fa buio o all'interno di gallerie, anche se è presente un'adeguata illuminazione stradale.
- Il sistema IEB potrebbe non funzionare se il

veicolo che precede è stretto (es. una motocicletta).

- Il sistema IEB potrebbe non funzionare se la differenza di velocità tra i due veicoli è minima.
- Il sistema IEB potrebbe non funzionare correttamente o non essere in grado di rilevare un veicolo, pedone o ciclista più avanti nelle condizioni seguenti:
  - Scarsa visibilità (condizioni quali pioggia, neve, nebbia, tempeste di polvere, tempeste di sabbia, e spruzzi dalla superficie stradale).
  - Quando si scende una ripida discesa o si percorrono strade con le curve strette.
  - Percorrendo una superficie stradale accidentata, quale una strada sterrata.
  - Se sporco, ghiaccio, neve o altri materiali coprono il sensore radar.
  - Interferenze causate da altre sorgenti radar.
  - L'area della telecamera del parabrezza è appannata, coperta di sporco, gocce d'acqua, ghiaccio, neve, ecc.
  - Luce forte (es. la luce del sole o gli abbaglianti del veicolo in arrivo) entra nella telecamera anteriore. La luce forte fa sì che venga gettata un'ombra sulla sagoma del pedone o del ciclista, rendendolo poco visibile.
  - Quando si verifica un improvviso cam-

biamento di luminosità. Per esempio, all'entrata e all'uscita di una galleria o zona ombreggiata, o in caso di fulmini.

- Lo scarso contrasto di una persona contro lo sfondo, ad esempio quando indossa vestiti con colori o disegni simili a quelli dello sfondo.
- Il profilo del pedone è parzialmente oscurato o non identificabile dovuto al fatto che sta trasportando bagagli o indossando indumenti o accessori voluminosi o larghi.
- Quando il sistema non ha mai rilevato un ostacolo da quando il veicolo è stato guidato dopo l'avvio del motore.
- L'efficacia del sistema potrebbero peggiorare nelle condizioni seguenti:
  - Quando il veicolo viene guidato su una strada dal fondo sdruciolevole.
  - Il veicolo è guidato su una strada pendenza.
  - Carichi eccessivamente pesanti sono sistemati sul sedile posteriore o nel vano bagagli del veicolo.
- Il sistema è progettato per controllare automaticamente la funzionalità del sensore (radar e telecamera), entro certi limiti. Il sistema potrebbe non rilevare alcune forme di ostruzione dell'area del sensore, ad esempio ghiaccio, neve, adesivi, ecc. In questi casi, il sistema potrebbe non essere in grado di avvertire il conducente in

maniera appropriata. Controllare, pulire e liberare regolarmente le aree del sensore.

- In alcune condizioni di fondo stradale o traffico, il sistema IEB potrebbe inaspettatamente applicare parzialmente i freni. Quando occorre accelerare, continuare a premere il pedale acceleratore per disabilitare il sistema.
- Rumori eccessivi possono interferire con il segnale acustico, coprendone il suono.
- Gli spazi di frenata aumentano su fondo sdruciolevole.
- Il sistema Intelligent Emergency Braking potrebbe entrare in funzione quando i seguenti elementi presentano similitudini con la sagoma di un pedone o ciclista, o se hanno le stesse dimensioni e si trovano alla stessa posizione dei fanali posteriori di un veicolo o motocicletta.
  - Vernice, un'ombra o un motivo presente sulla strada o sul muro (compresa una segnaletica sbiadita o insolita).
  - Una sagoma formata dalla presenza di strutture stradali più avanti (quali gallerie, viadotti, segnaletica stradale, catarifrangenti installati nelle parti laterali dei veicoli, strisce catadiottriche e guardrail), oggetti presenti sul ciglio della strada (alberi, edifici) e fonti luminose.
  - Una sagoma formata da oggetti pre-

senti sul ciglio della strada, quali alberi, illuminazione, ombre o edifici

- Il sistema Intelligent Emergency Braking potrebbe reagire alla presenza di:
  - oggetti presenti sul ciglio della strada (segnali stradali, guardrail, pedoni, ciclisti, motociclisti, veicoli e così via)
  - Oggetti che si trovano sopra la strada (un ponte basso, segnali stradali e così via)
  - oggetti sul fondo stradale (binari ferroviari, griglie di scolo, piastre d'acciaio e così via)
  - oggetti in un parcheggio (travi, pilastri e così via)
  - pedoni, ciclisti o motociclisti che si avvicinano alla corsia di marcia
  - veicoli, pedoni, ciclisti, motociclisti o oggetti presenti nella corsia adiacente o vicini al veicolo
  - pedoni o ciclisti provenienti dalla direzione opposta

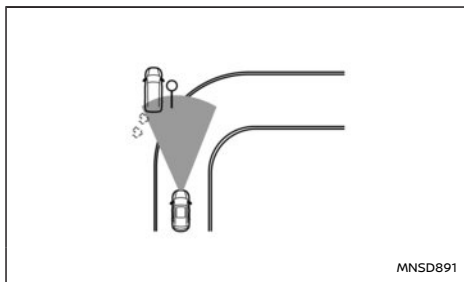

MNSD891

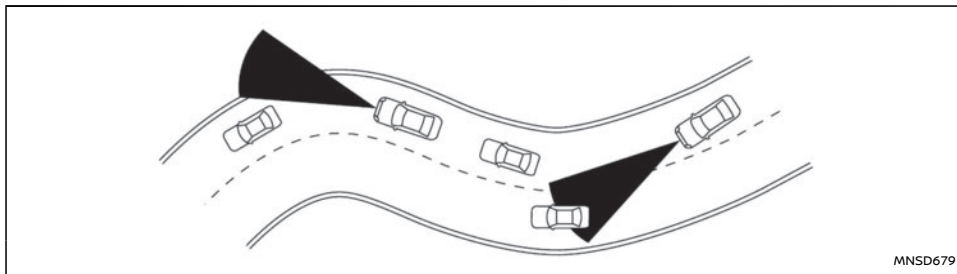

Quando si viaggia su determinate strade, come le strade tortuose, collinose, curve, strette o le strade in costruzione o in pendenza, il sensore potrebbe rilevare veicoli presenti sull'altra corsia, o potrebbe temporaneamente non essere in grado di rilevare un veicolo che precede. Questa condizione potrebbe essere causa di un funzionamento improprio del sistema.

La capacità di rilevamento veicoli può anche essere condizionata dal funzionamento del veicolo (manovre di sterzata o posizione di marcia all'interno della corsia, ecc.) o dalle condizioni del veicolo. **In questo caso, il sistema potrebbe avvisarvi inaspettatamente mediante il lampeggiamento della spia del sistema e l'emissione del segnale acustico. Sarà necessario dover correggere manualmente la distanza dal veicolo che precede.**

## Sistema temporaneamente non disponibile

### Condizione A:

Nelle seguenti condizioni, la spia di avvertimento del sistema IEB si accende, il messaggio [Tempor. disabilitata Telecam. bloccata Vedere Man. Utente] apparirà nel display informativo multifunzione e il sistema verrà disattivato automaticamente.

- L'area della telecamera sul parabrezza è appannata o congelata.
- L'area della telecamera sul parabrezza è continuamente coperta di sporco, ecc.

### Provvedimenti da prendere:

Controllare che il parabrezza davanti alla telecamera sia pulito e libero da ghiaccio o vapore. Se necessario, azionare al massimo la funzione di disappannamento o di riscaldamento dello schermo anteriore operate per pulirla. Ci vorranno alcuni minuti.

### Condizione B:

Nelle seguenti condizioni, la spia di avvertimento OFF del sistema IEB si accende e il messaggio di

avviso [Non disponibile attualmente Scarsa visibilità] apparirà nel display informativo multifunzione.

- Quando una luce intensa illumina la parte anteriore del veicolo o in condizioni di scarsa visibilità (come pioggia, neve, nebbia)

### Provvedimenti da prendere:

Nessuno. Quando le condizioni sopra indicate non sono più presenti, il funzionamento del sistema IEB verrà automaticamente ripristinato.

### Condizione C:

Nelle seguenti condizioni, la spia di avvertimento OFF del sistema IEB si accende e il messaggio di avviso [Non disponibile attualmente Elevata temp. telecamera ant.] apparirà nel display informativo multifunzione.

- La temperatura nell'abitacolo è superiore a circa 40 °C (104 °F) alla luce diretta del sole

### Provvedimenti da prendere:

Nessuno. Quando le condizioni sopra indicate non sono più presenti, il funzionamento del sistema IEB verrà automaticamente ripristinato.

### Condizione D:

Nelle seguenti condizioni, la spia di avvertimento OFF del sistema IEB si accende e il messaggio di avviso [Non disponibile attualmente Radar inibito] apparirà nel display informativo multifunzione.

- Quando il sensore radar subisce interferenze da altre fonti radar

### Provvedimenti da prendere:

Nessuno. Quando le condizioni sopra indicate non sono più presenti, il funzionamento del sistema IEB verrà automaticamente ripristinato.

### Condizione E:

Nelle condizioni seguenti, la spia di avvertimento del sistema IEB (gialla) si accende e il messaggio di avviso [Temporaneamente disattivato Radar frontale bloccato] apparirà nel display informativo multifunzione.

- L'area del sensore sulla parte anteriore del veicolo è coperta di sporco o ostruita.

### Provvedimenti da prendere:

Quando si accende la spia di avvertimento (gialla), fermare il veicolo in un luogo sicuro e spegnere il motore. Controllare se l'area del sensore sul paraurti anteriore è ostruita e rimuovere il materiale di ostruzione. Riavviare il motore. Se la spia di avvertimento resta accesa dopo alcuni minuti di guida, fare controllare il sistema Intelligent Emergency Braking da un concessionario NISSAN o un'officina qualificata.

### Condizione F:

Nelle condizioni seguenti, la spia di avvertimento del sistema Intelligent Emergency Braking (gialla) si accende e sul display informativo multifunzione appare il messaggio di avviso [Temporaneamente disattivato Radar frontale bloccato].

- Quando si percorrono strade con presenza limitata di strutture stradali o edifici (ad esempio, lunghi ponti, deserti, campi di neve, corsia di marcia lungo muri estesi).

### Provvedimenti da prendere:

Quando le condizioni sopra riportate non sono più presenti, il funzionamento del sistema Intelligent Emergency Braking verrà automaticamente ripristinato.

### Condizione G:

Quando è disattivato (OFF) il sistema di controllo elettronico di stabilità (ESP), la funzione di frenatura del sistema IEB non sarà operativa. In questo caso funzionano soltanto gli avvisi visivi e sonori. La spia di avvertimento OFF del sistema IEB si accende e verrà visualizzato l'avviso [ESP OFF non disponibile ora].

### Provvedimenti da prendere:

Quando il sistema ESP è attivo, il funzionamento del sistema Intelligent Emergency Braking verrà automaticamente ripristinato.

### Malfunzionamento del sistema

In caso di malfunzionamento del sistema IEB, il sistema viene automaticamente disattivato, viene emesso un segnale acustico, la spia di avvertimento del sistema IEB (gialla) si accende e il messaggio di avviso [Guasto al sistema] appare sul display informativo multifunzione.

### Provvedimenti da prendere:

Se si accende la spia di avvertimento (gialla), parcheggiare il veicolo in un luogo sicuro, spegnere il motore e riavviarlo. Se la spia di avvertimento resta accesa, fare controllare il sistema IEB da un concessionario NISSAN o un'officina qualificata.

SISTEMA INTELLIGENT EMERGENCY BRAKING (IEB) (se in dotazione) (per Hong Kong, Tahiti, Palestina, Nuova Caledonia, Marocco)

Il sistema Intelligent Emergency Braking (IEB - Sistema intelligente di frenata d'emergenza) assiste il conducente qualora esista il rischio di una collisione frontale con il veicolo che precede nella stessa corsia di marcia.

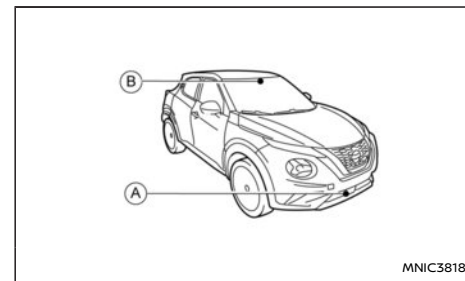

Il sistema IEB utilizza un sensore radar (A) collocato sul lato anteriore del veicolo e una telecamera installata dietro al parabrezza (B) per misurare la distanza dal veicolo che precede sulla stessa corsia di marcia.

### AVVERTIMENTO

- Il sistema IEB costituisce un supporto supplementare alla guida. Non può sostituirsi all'attenzione del conducente alle condizioni del traffico, o alla responsabilità di una guida sicura. Non può neanche prevenire incidenti causati da tecniche di guida distratte o pericolose.

- Il sistema IEB non funziona in tutte le condizioni di guida, traffico, meteo o fondo stradale.

## Funzionamento del sistema

Il sistema IEB funziona quando il veicolo viaggia a velocità superiori a circa 5 km/h (3 miglia/h).

Se viene rilevato il rischio di una collisione, il sistema IEB prima fornirà al conducente un avviso facendo lampeggiare in giallo l'avvertimento sul display informativo multifunzione ed emettendo un avviso acustico.

Se dopo l'avviso il conducente interviene rapidamente ed energicamente sui freni ma il sistema IEB stabilisce che il rischio di una collisione frontale è sempre presente, il sistema aumenterà automaticamente la forza frenante.

Se il conducente non reagisce, il sistema IEB produce il secondo avviso visivo (rosso) e acustico e applica quindi parzialmente i freni.

Se il rischio di una collisione è ormai imminente, il sistema IEB applica automaticamente una forza frenante maggiore.

### Panoramica degli avvisi

Avviso	Visivo	Acustico
Primo		Cicalino
Secondo		Cicalino acuto

### NOTA:

- Quando la frenata viene effettuata dal sistema IEB, le luci stop del veicolo si accendono.
- Quando il sistema IEB rileva un ostacolo nella traiettoria del veicolo e mostra l'avvertimento IEB, si potrebbero sentire dei rumori provenienti dal vano motore mentre il veicolo appronta i freni per migliorare il tempo di risposta.

A seconda della velocità del veicolo e la distanza dal veicolo che precede nonché delle condizioni di guida e del fondo stradale, il sistema può contribuire a evitare uno scontro frontale o, nel caso questo fosse inevitabile, a ridurne le conseguenze.

Se il conducente agisce sullo sterzo, sull'acceleratore o sui freni, il sistema IEB entrerà in funzione con un leggero ritardo o non entrerà affatto in funzione.

La frenatura automatica cessa nelle condizioni seguenti:

- Quando si gira lo sterzo di tanto quanto necessario per evitare una collisione.
- Quando si preme il pedale acceleratore.
- Quando non viene più rilevato nessun veicolo davanti.

Se il sistema IEB ha arrestato il veicolo, il veicolo rimane fermo per circa 2 secondi prima che vengano rilasciati i freni.

## AVVERTIMENTO

Di seguito sono elencate le limitazioni di sistema del sistema Intelligent Emergency Braking. Se il veicolo non viene utilizzato conformemente a queste limitazioni di sistema, si potrebbero causare gravi lesioni o morte.

- Il sistema IEB non è in grado di rilevare tutti i veicoli in tutte le condizioni.
- Il sensore radar non rileva gli oggetti seguenti:
  - Pedoni, animali o ostacoli presenti nella sede stradale
  - Veicoli provenienti dalla direzione opposta
  - Veicoli che attraversano
- Le prestazioni del sensore radar sono piuttosto limitate. Se lungo la traiettoria del veicolo si trova un veicolo fermo e il veicolo viaggia a velocità superiori a circa 80 km/h (50 miglia/h), il sistema IEB non entrerà in funzione.
- Il sensore radar potrebbe non rilevare un veicolo che precede in presenza delle seguenti condizioni:
  - Terra, ghiaccio, neve o altri materiali che coprono il sensore radar.
  - Interferenze causate da altre sorgenti radar.
  - Neve o spruzzi d'acqua e fango sollevati dai veicoli in marcia.

- Se il veicolo che precede è di dimensioni ridotte (es. una motocicletta).
- Quando si percorre una ripida discesa o una strada con le curve strette.
- Quando si traina un rimorchio.
- In alcune condizioni di fondo stradale o traffico, il sistema IEB potrebbe inaspettatamente applicare parzialmente i freni. Quando occorre accelerare, continuare a premere il pedale acceleratore per disabilitare il sistema.
- Il sistema IEB potrebbe reagire alla presenza di oggetti sul ciglio della strada (segnali stradali, guardrail e così via).
- Gli spazi di frenata aumentano su fondo sdruciolevole.
- Rumori eccessivi possono interferire con il segnale acustico, coprendone il suono.
- Il sistema è concepito per verificare automaticamente, entro determinati limiti, la funzionalità del sensore. Il sistema non sempre è in grado di avvisare il conducente di problemi funzionali che si verificano durante i primi minuti dopo l'avviamento del motore. Il sistema potrebbe non essere in grado di rilevare alcuni tipi di ostruzione dell'area del sensore, come per esempio ghiaccio, neve, fango, adesivi. In questa circostanza il sistema potrebbe non essere in grado di avvisare adeguatamente il conducente. Controllare, pulire e liberare regolarmente l'area del sensore.

- Il sistema Intelligent Emergency Braking potrebbe reagire alla presenza di
  - oggetti sul ciglio della strada (segnali stradali, guardrail, pedoni, veicoli e così via)
  - Oggetti che si trovano sopra la strada (un ponte basso, segnali stradali e così via)
  - oggetti sul fondo stradale (binari ferroviari, griglie di scolo, piastre d'acciaio e così via)
  - oggetti in un parcheggio (travi, pilastri e così via)

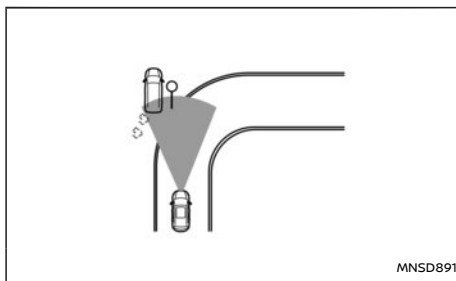

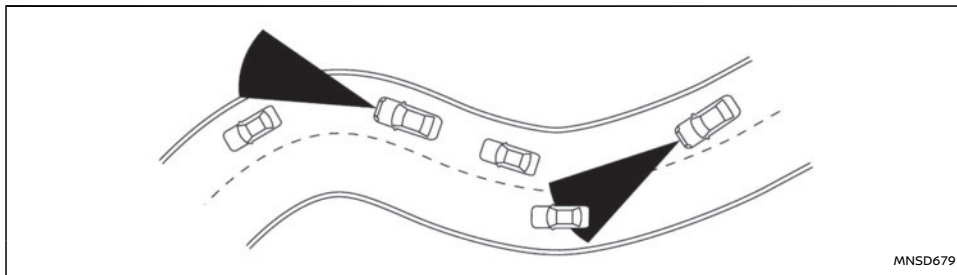

Quando si viaggia su determinate strade, come le strade tortuose, collinose, curve, strette o le strade in costruzione, il sensore potrebbe rilevare veicoli presenti sull'altra corsia, o potrebbe temporaneamente non essere in grado di rilevare un veicolo che precede. Questa condizione potrebbe essere causa di un funzionamento improprio del sistema.

La capacità di rilevamento veicoli può anche essere condizionata dal funzionamento del veicolo (manovre di sterzata o posizione di marcia all'interno della corsia, ecc.) o dalle condizioni del veicolo. **In questo caso, il sistema potrebbe avvisarvi inaspettatamente mediante il lampeggiamento della spia del sistema e l'emissione del segnale acustico. Sarà necessario dover correggere manualmente la distanza dal veicolo che precede.**

Attivazione/disattivazione del sistema Intelligent Emergency Braking (IEB)

Effettuare i seguenti passaggi per attivare o disattivare il sistema IEB.

1. Usando gli interruttori ◀ o ▶ e il pulsante <OK> sul lato sinistro del volante, selezionare il menu [Impostazioni] sul display informativo multifunzione.

Per maggiori dettagli, vedere "Impostazioni" (pag.77).

2. Usando gli interruttori ▲ o ▼ e il pulsante <OK>, navigare al menu [Assistenza guidatore].
3. Nel menu [Assistenza guidatore], evidenziare la voce [Freno emerg.] e usare il pulsante <OK> per passare da ON (attivato) a OFF (disattivato) e viceversa.

Quando il sistema IEB è disattivato, la spia di avvertimento del sistema IEB si accenderà.

**NOTA:**

- **La disattivazione del sistema ESP causa l'indisponibilità del sistema Intelligent Emergency Braking, indipendentemente dalle impostazioni selezionate nel display informativo multifunzione.**

- **Il sistema IEB verrà attivato automaticamente quando il motore viene riavviato.**

Sistema temporaneamente non disponibile

**Condizione A:**

Nelle seguenti condizioni, la spia di avvertimento del sistema IEB lampeggia, il messaggio [Tempor. disabilitata Telecam. bloccata Vedere Man. Utente] apparirà nel display informativo multifunzione e il sistema verrà disattivato automaticamente.

- L'area della telecamera sul parabrezza è appannata o congelata.
- L'area della telecamera sul parabrezza è continuamente coperta di sporco, ecc.

**Provvedimenti da prendere:**

Controllare che il parabrezza davanti alla telecamera sia pulito e libero da ghiaccio o vapore. Se necessario, azionare al massimo la funzione di disappannamento o di riscaldamento dello schermo anteriore operate per pulirla. Ci vorranno alcuni minuti.

**Condizione B:**

Nelle seguenti condizioni, la spia di avvertimento OFF del sistema IEB si accende e il messaggio di avviso [Non disponibile attualmente Scarsa visibilità] apparirà nel display informativo multifunzione.

- Quando una luce intensa illumina la parte anteriore del veicolo o in condizioni di scarsa visibilità (come pioggia, neve, nebbia)

**Provvedimenti da prendere:**

Nessuno. Quando le condizioni sopra indicate non sono più presenti, il funzionamento del sistema IEB verrà automaticamente ripristinato.



### Condizione C:

Nelle seguenti condizioni, la spia di avvertimento OFF del sistema IEB si accende e il messaggio di avviso [Non disponibile attualmente Elevata temper. telecamera ant.] apparirà nel display informativo multifunzione.

- La temperatura nell'abitacolo è superiore a circa 40 °C (104 °F) alla luce diretta del sole

### Provvedimenti da prendere:

Nessuno. Quando le condizioni sopra indicate non sono più presenti, il funzionamento del sistema IEB verrà automaticamente ripristinato.

### Condizione D:

Nelle seguenti condizioni, la spia di avvertimento OFF del sistema IEB si accende e il messaggio di avviso [Non disponibile attualmente Radar inibito] apparirà nel display informativo multifunzione.

- Quando il sensore radar subisce interferenze da altre fonti radar

### Provvedimenti da prendere:

Nessuno. Quando le condizioni sopra indicate non sono più presenti, il funzionamento del sistema IEB verrà automaticamente ripristinato.

### Condizione E:

Nelle condizioni seguenti, la spia di avvertimento del sistema Intelligent Emergency Braking (gialla) si accende e sul display informativo multifunzione appare il messaggio di avviso [Temporaneamente disattivato Radar frontale bloccato].

- L'area del sensore sulla parte anteriore del veicolo è coperta di sporco o ostruita.

### Provvedimenti da prendere:

Quando si accende la spia di avvertimento (gialla), fermare il veicolo in un luogo sicuro e spegnere il motore. Controllare se l'area del sensore sul paraurti anteriore è ostruita e rimuovere il materiale di ostruzione. Riavviare il motore. Se la spia di avvertimento resta accesa dopo alcuni minuti di guida, fare controllare il sistema Intelligent Emergency Braking da un concessionario NISSAN o un'officina qualificata.

### Condizione F:

Nelle condizioni seguenti, la spia di avvertimento del sistema Intelligent Emergency Braking (gialla) si accende e sul display informativo multifunzione appare il messaggio di avviso [Temporaneamente disattivato Radar frontale bloccato].

- Quando si percorrono strade con presenza limitata di strutture stradali o edifici (ad esempio, lunghi ponti, deserti, campi di neve, corsia di marcia lungo muri estesi).

### Provvedimenti da prendere:

Quando le condizioni sopra riportate non sono più presenti, il funzionamento del sistema Intelligent Emergency Braking verrà automaticamente ripristinato.

### Condizione G:

Quando è disattivato (OFF) il sistema di controllo elettronico di stabilità (ESP), la funzione di frenatura del sistema IEB non sarà operativa. In questo caso funzionano soltanto gli avvisi visivi e sonori. La spia di avvertimento OFF del sistema IEB si accende e verrà visualizzato l'avviso [ESP OFF non disponibile ora].

### Provvedimenti da prendere:

Quando il sistema ESP è attivo, il funzionamento del sistema Intelligent Emergency Braking verrà automaticamente ripristinato.

## Malfunzionamento del sistema

In caso di malfunzionamento del sistema IEB, il sistema viene automaticamente disattivato, viene emesso un segnale acustico, la spia di avvertimento del sistema IEB (gialla) si accende e il messaggio di avviso [Guasto al sistema] appare sul display informativo multifunzione.

### Provvedimenti da prendere:

Se la spia di avvertimento (gialla) si accende, parcheggiare il veicolo in un luogo sicuro, spegnere il motore e riavviarlo. Se la spia di avvertimento resta accesa, fare controllare il sistema IEB da un concessionario NISSAN o un'officina qualificata.

## MANUTENZIONE DEL SISTEMA

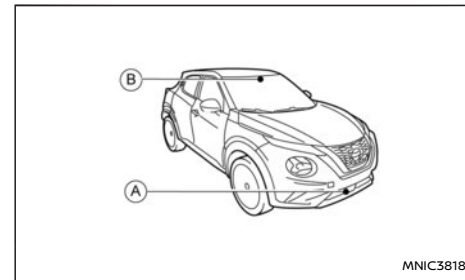

Il sensore (A) è collocato dietro il paraurti anteriore.

La telecamera (A) è collocata in alto sul parabrezza.

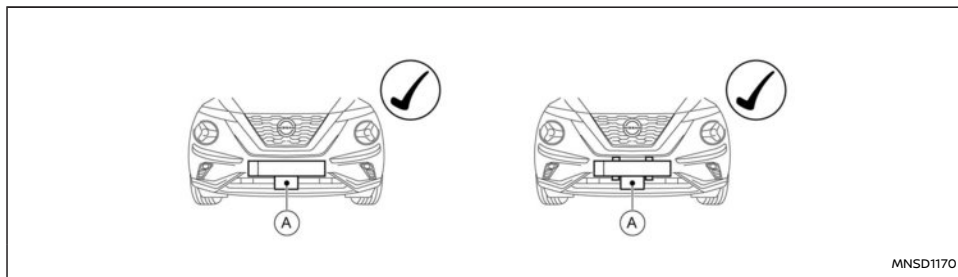

Senza cornice/autoportante

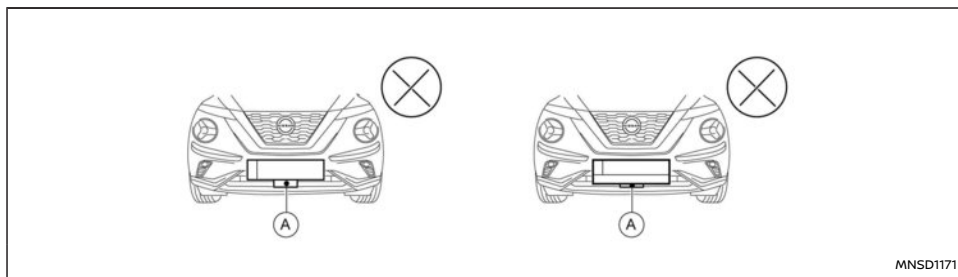

Con cornice

#### AVVERTIMENTO

- NISSAN raccomanda di usare soltanto portatarga di tipo autoportante.
- Il sistema Intelligent Emergency Braking potrebbe non funzionare correttamente se la targa è montata in una cornice, come illustrato.

Rivolgersi a un concessionario NISSAN o un'officina qualificata per i consigli in merito.

Il sensore per il sistema Intelligent Emergency Braking (A) è collocato dietro la griglia inferiore del paraurti anteriore.

Per tenere il sistema Intelligent Emergency Braking in buone condizioni di funzionamento, osservare quanto segue:

- Tenere sempre pulita l'area del sensore sul paraurti anteriore.
  - Non urtare o danneggiare le aree intorno al sensore.
  - Non coprire il paraurti, né attaccare adesivi o oggetti simili in prossimità dell'area del sensore sul paraurti anteriore. Ciò potrebbe causare guasti o malfunzionamenti.
  - Non attaccare oggetti di metallo in prossimità del sensore (griglia di protezione frontale, ecc.), poiché questi potrebbero causare guasti o malfunzionamenti.
  - Non modificare, rimuovere o verniciare il paraurti anteriore. Prima di personalizzare o ripristinare il paraurti anteriore, rivolgersi a un concessionario NISSAN o un'officina qualificata.
  - Non inserire la targa all'interno di una cornice.
- Per i numeri di omologazione radio e informazioni, vedere "Approvazione delle frequenze radio" (pag.411).

## INTELLIGENT DRIVER ALERTNESS (se in dotazione)

### APPLICAZIONE

Ci sono alcune differenze nelle funzioni/comportamenti del sistema a seconda del modello.

- Il tipo A è per i modelli con l'impostazione [Assist.cond.person] nella schermata [Menu scelta rapida] del display informativo multifunzione.
- Il tipo B è per i modelli senza l'impostazione [Assist.cond.person] nella schermata [Menu scelta rapida] del display informativo multifunzione.

### AVVERTIMENTO

**L'inosservanza delle avvertenze e istruzioni per un uso appropriato del sistema Intelligent Driver Alertness potrebbe causare lesioni gravi o morte.**

- Il sistema Intelligent Driver Alertness serve solo ad avvertire il conducente di un eventuale rallentamento dei suoi riflessi o di una possibile insorgenza di sonnolenza. Non è in grado di sterzare il veicolo né di prevenire una perdita di controllo.
- Il sistema Intelligent Driver Alertness non rileva e non segnala la mancanza di attenzione o la stanchezza del conducente in ogni situazione.
- È responsabilità del conducente:
  - essere vigile,
  - guidare in sicurezza,
  - mantenere il veicolo nella corsia di marcia,

- avere sotto controllo il veicolo in qualsiasi momento,
- non guidare in caso di stanchezza,
- evitare distrazioni (invio di messaggi ecc.).

**Il sistema Intelligent Driver Alertness avvisa il conducente se rileva mancanza di attenzione o stanchezza alla guida.**

Il sistema tiene sotto controllo lo stile di guida e il comportamento in caso di sterzata per un certo periodo di tempo e rileva i cambiamenti rispetto al modello normale. Se il sistema rileva che l'attenzione del conducente sta diminuendo nel corso di un certo periodo di tempo, avverte il conducente mediante un segnale acustico e visivo e gli suggerisce di fare una pausa.

### FUNZIONAMENTO DEL SISTEMA

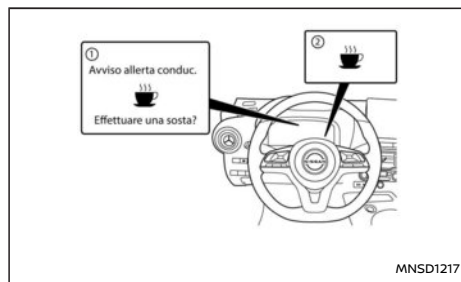

① Messaggio [Effettuare una sosta?] (sul display informativo multifunzione) (tipo A e B)

② Spia Intelligent Driver Alertness (sul quadro strumenti) (tipo A)

La spia Intelligent Driver Alertness si accende in bianco quando viene emesso un avviso e in giallo quando si verifica un malfunzionamento (se in dotazione).

Se il sistema rileva un aumento della stanchezza del conducente o una diminuzione dell'attenzione del conducente, il messaggio [Fare una sosta?] appare sul display informativo multifunzione e viene emesso un segnale acustico quando il veicolo viaggia a una velocità superiore a 60 km/h (37 miglia/h).

Inoltre, per il tipo A:

- Quando il sistema avverte il conducente, la spia Intelligent Driver Alertness (bianca) si accende anche.
- Il cicalino suona continuamente. Per fermare il cicalino e spegnere il messaggio, premere il pulsante <OK>.

Il sistema monitora continuamente l'attenzione del conducente e può fornire più avvisi durante il viaggio.

Il sistema viene ripristinato e inizia a rivalutare lo stile di guida e le manovre di sterzo quando il commutatore di avviamento viene portato da **ON** a **OFF** e di nuovo a **ON**.

Il sistema non funzionerà quando l'Assistenza sterzata o il sistema ProPILOT Assist è attivato.

## COME ATTIVARE/DISATTIVARE L'AVVISO DEL SISTEMA INTELLIGENT DRIVER ALERTNESS

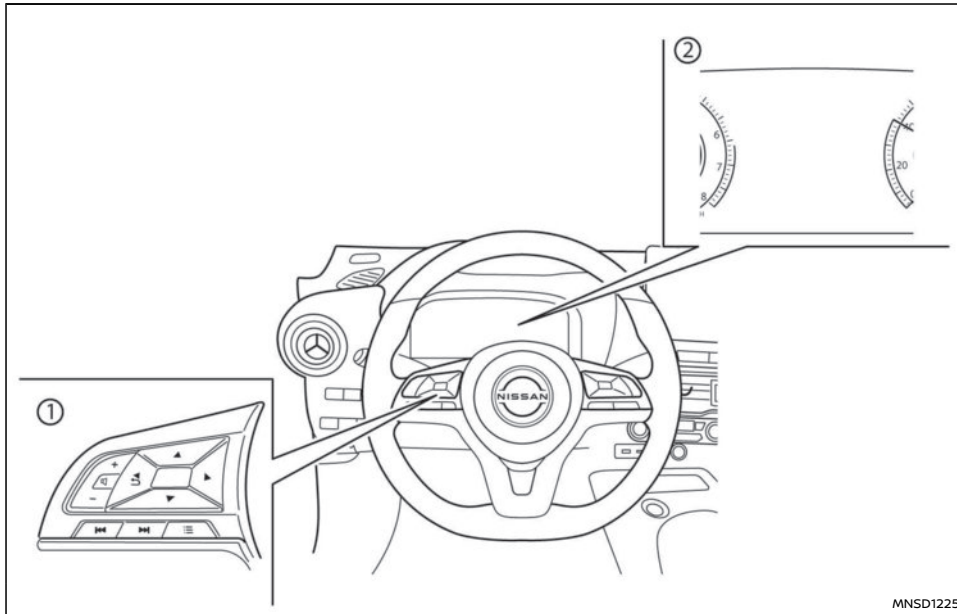

① Comandi al volante (lato sinistro)

② Display informativo multifunzione

Effettuare uno dei passaggi seguenti per attivare o disattivare il sistema Intelligent Driver Alertness.

### Menu di scelta rapida

Tipo A

Il sistema Intelligent Driver Alertness può essere attivato/disattivato mediante [Assist.cond.person] e [Imp.modal.person].

Tipo B

Il sistema Intelligent Driver Alertness può essere attivato/disattivato mediante il menu di scelta

rapida. Selezionare [Assistenza guidatore] e poi [Avviso allerta conduc.], quindi premere <OK>.

Fare riferimento a "[Menu scelta rapida]" (pag.78) per ulteriori dettagli.

### Impostazioni

Quando l'impostazione [Assist.cond.person] è attiva, l'avviso allerta conducente non può essere regolato tramite il menu [Impostazioni]. Per regolare l'impostazione dell'avviso allerta conducente quando [Assist.cond.person] è attiva, andare al menu [Imp.modal.person] in [Menu scelta rapida].

1. Usare gli interruttori ◀ o ▶ al volante fino a visualizzare [Impostazioni] sul display informativo multifunzione.
2. Usare gli interruttori ▲ o ▼ per selezionare [Assistenza guidatore]. Quindi premere <OK>.
3. Selezionare [Allrm attnz conduc] e premere <OK>.

### NOTA:

#### ● Tipo A

**Il sistema Intelligent Driver Alertness verrà automaticamente attivato quando il motore viene riavviato.**

#### ● Tipo B

**L'impostazione verrà mantenuta anche se il motore viene riavviato.**

- **Finché il sistema di Assistenza sterzata (se in dotazione) o il sistema ProPILOT (se in dotazione) è attivato, il sistema Intelligent Driver Alertness sarà disattivato. Disattivando il sistema di Assistenza sterzata o il**

sistema ProPILOT, il sistema Intelligent Driver Alertness viene riattivato.

Limitazioni del sistema Intelligent Driver Alertness

### AVVERTIMENTO

Di seguito sono elencate le limitazioni di sistema del sistema Intelligent Driver Alertness. Se il veicolo non viene utilizzato conformemente a queste limitazioni di sistema, si potrebbero causare gravi lesioni o morte.

- Il sistema Intelligent Driver Alertness potrebbe non funzionare correttamente e potrebbe non visualizzare un avviso nelle seguenti condizioni:
  - Fondo stradale in cattive condizioni, ad esempio non uniforme o con buche.
  - Forti raffiche di vento laterali.
  - Stile di guida sportivo (curve ad alta velocità o guida con forti accelerazioni).
  - Cambi di corsia o di velocità frequenti.
- Il sistema Intelligent Driver Alertness non può visualizzare un avvertimento nelle seguenti condizioni:
  - Velocità inferiore a circa 60 km/h (37 miglia/h).
  - Brevi cali di attenzione.
  - Distrazioni momentanee, ad esempio per la caduta di un oggetto.
  - Mentre l'Assistenza sterzata o il sistema ProPILOT Assist (se in dotazione) è attivato.

### Malfunzionamento del sistema (Tipo A)

Se c'è un malfunzionamento nel sistema Intelligent Driver Alertness, il sistema verrà disattivato automaticamente, la spia Intelligent Driver Alertness (gialla) si accenderà e il messaggio di avviso [Guasto sistema Vedere Manuale utente] apparirà nel display informativo multifunzione.

#### Provvedimenti da prendere:

Se si accende la spia (gialla), accostare in un luogo sicuro e fermare il veicolo. Spegnerne il motore, quindi riavviarlo. Se la spia (gialla) continua a rimanere accesa, fare controllare il sistema. In questo caso si consiglia di visitare un concessionario NISSAN.

### Malfunzionamento del sistema (tipo B)

In caso di malfunzionamento del sistema Intelligent Driver Alertness, il messaggio di avvertimento [Guasto sistema Vedere manuale utente] appare sul display informativo multifunzione e la funzione viene automaticamente interrotta.

#### Provvedimenti da prendere:

Alla visualizzazione del messaggio di avviso, accostare al bordo della strada in un luogo sicuro e fermare il veicolo. Spegnerne il motore e riavviare il motore. Se la visualizzazione del messaggio di avviso persiste, far controllare il sistema. In questo caso si consiglia di visitare un concessionario NISSAN.

### AVVERTIMENTO

- **Non parcheggiare il veicolo su materiali infiammabili, come erba secca, carta o stracci. Questi materiali potrebbero prendere fuoco e provocare un incendio.**
- **Le procedure per un parcheggio sicuro richiedono che:**
  - Il freno di stazionamento sia azionato
  - La leva del cambio sia portata in una marcia appropriata in caso di modelli con cambio manuale.
  - La leva del cambio sia posta in posizione P (parcheggio) in caso di modelli con cambio (DCT) automatico.

Non osservando le raccomandazioni di cui sopra, il veicolo potrebbe spostarsi inaspettatamente e causare un incidente.

- **Non lasciare il motore acceso quando il veicolo è incustodito.**
- **Non lasciare bambini incustoditi a bordo del veicolo. Potrebbero inconsapevolmente azionare interruttori o comandi, oppure mettere in movimento il veicolo. Bambini incustoditi possono facilmente rimanere coinvolti in gravi incidenti.**
- **Per evitare il rischio di lesioni o morte a causa del funzionamento non intenzionale del veicolo e/o dei suoi sistemi, non lasciare bambini, adulti invalidi o animali domestici incustoditi a bordo del veicolo. Inoltre, la temperatura all'interno di un veicolo chiuso in una giornata calda può**

salire rapidamente a tal punto da causare un rischio notevole di lesioni o morte a persone e animali domestici.

#### Modelli con cambio manuale:

Premere il pedale della frizione e portare la leva del cambio in posizione R (retromarcia). Quando si parcheggia in salita, portare la leva del cambio in 1a (prima).

#### Modelli con cambio (DCT) automatico:

Abbassare a fondo il pedale del freno e spostare la leva del cambio in posizione P (parcheggio).

#### AVVERTIMENTO

Assicurarsi che la leva del cambio sia stata spinta il più possibile in avanti e che non possa essere spostata senza premere il pulsante sull'impugnatura della leva stessa.

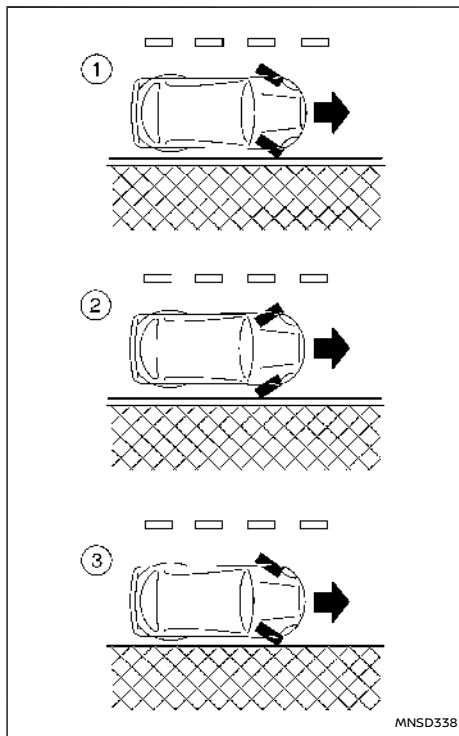

Modelli con guida a sinistra

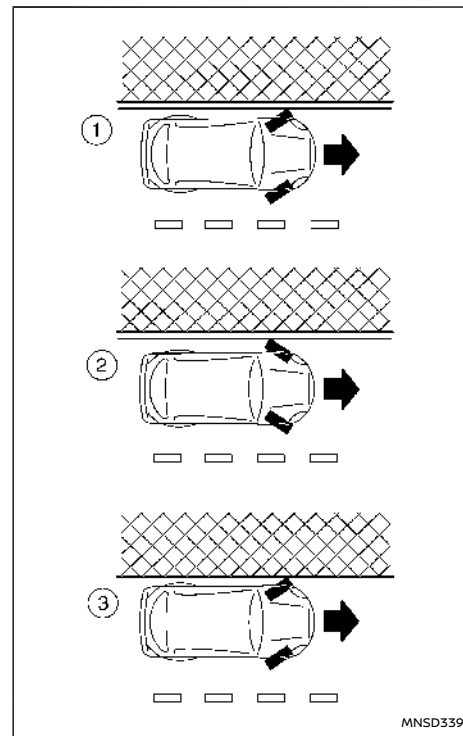

Modelli con guida a destra

Quando si parcheggia su una strada in pendenza, sterzare le ruote affinché il veicolo non invada la strada qualora dovesse mettersi in movimento.

## SENSORI DI PARCHEGGIO A ULTRASUONI (se in dotazione)

### IN DISCESA: ①

Sterzare le ruote verso il marciapiede e far muovere in avanti il veicolo fino a che la ruota sul lato del marciapiede vi si appoggi leggermente. Quindi azionare il freno di stazionamento.

### IN SALITA: ②

Sterzare le ruote verso il marciapiede e far arretrare il veicolo fino a portare la ruota leggermente a contatto con il marciapiede. Quindi azionare il freno di stazionamento.

### SENZA MARCIAPIEDE - IN DISCESA O IN SALITA: ③

Sterzare le ruote verso il bordo della strada di modo che, in caso di movimento, il veicolo non vada a invadere la parte centrale della strada. Quindi azionare il freno di stazionamento.

Girare l'interruttore di accensione su LOCK ed estrarre la chiave.

Girare l'interruttore di accensione in posizione LOCK, quindi estrarre la chiave o l'Intelligent Key (se in dotazione).

Dopo aver parcheggiato un veicolo dotato di sistema Stop/Start, spegnere sempre l'accensione per evitare che si scarichi la batteria.

### NOTA:

**Il sistema Stop/Start è progettato per prevenire consumi di carburante, emissioni di scarico e la presenza di rumori non necessari durante il viaggio. Il sistema Stop/Start non spegne automaticamente l'accensione al termine di un viaggio.**

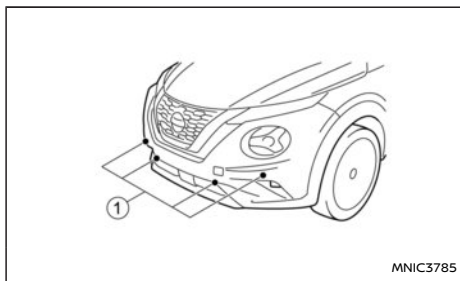

Se in dotazione

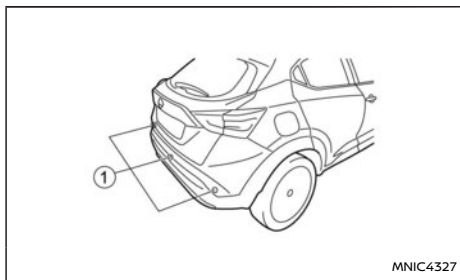

Se in dotazione

I sensori a ultrasuoni ① (se in dotazione) montati nei paraurti anteriore e posteriore del veicolo (o solo nel paraurti posteriore), misurano la distanza tra il veicolo e un eventuale ostacolo durante le manovre in retromarcia. Inserendo la retromarcia, sul display informativo multifunzione viene mostrata una visione dall'alto del proprio veicolo. Sul display vengono mostrate le distanze (1 metro e meno) dagli ostacoli. Man mano che l'ostacolo (gli

ostacoli) si avvicina (si avvicinano) al veicolo, i colori cambiano da verde a giallo a rosso. Alla visualizzazione della dicitura [STOP], arrestare il veicolo prima di scontrarsi effettivamente con l'ostacolo.

### AVVERTIMENTO

- In caso di dubbio sull'eventuale presenza di ostacoli nella traiettoria da seguire per entrare nell'area di parcheggio e/o nell'area stessa, arrestare immediatamente il veicolo e controllare.
- Il sistema di parcheggio a sensori costituisce una comodità, tuttavia non può sostituire le consuete operazioni previste per un parcheggio appropriato. Il conducente è il solo responsabile della propria e altrui incolumità durante il parcheggio e le altre manovre. Guardarsi sempre intorno e controllare se si può fare le manovre in tutta sicurezza.
- Leggere e comprendere le restrizioni del sistema di parcheggio a sensori come descritte in questo capitolo. I colori dell'indicatore sensore angolare e delle linee distanziometriche nella visuale frontale (se in dotazione)/posteriore indicano distanze diverse dall'ostacolo. Condizioni meteorologiche avverse o sorgenti a ultrasuoni, come per esempio un autolavaggio automatico, i freni ad aria compressa di un autocarro, il suono del clacson, o un martello pneumatico possono influire sul funzionamento del sistema, il che si traduce anche in prestazioni limitate o false attivazioni.

- Possono essere rilevati anche alcuni tipi di cordolo.
- Questa funzione serve a assistere il conducente nel rilevamento di grandi oggetti immobili, per aiutare a evitare danni al veicolo. Il sistema non è progettato per evitare scontri con oggetti piccoli o oggetti in movimento. Manovrare il veicolo lentamente.
- Il sistema non è in grado di individuare oggetti di piccole dimensioni presenti sotto il paraurti e potrebbe anche non rilevare oggetti che si trovano in prossimità del paraurti o per terra.
- Il sistema viene disattivato a velocità superiori a 10 km/h (6 miglia/h) ed è riattivato a velocità più basse.
- Questo sistema ha lo scopo di assistere il conducente nelle manovre di parcheggio, da usare insieme agli specchietti retrovisori.
- Non applicare adesivi (inclusi materiali trasparenti), installare accessori o applicare qualsiasi cosa che possa ostruire i sensori. Queste condizioni possono ridurre la funzionalità del sistema.
- Il sistema potrebbe non rilevare gli oggetti seguenti.
  - Oggetti soffici, come per esempio neve, stoffa, cotone, vetro, o lana, ecc.
  - Oggetti fini, come per esempio corde, cavi e catene, ecc.
  - Oggetti cuneiformi.

- Se il veicolo ha subito dei danni al paraurti lasciandolo disallineato o piegato, la zona di rilevamento potrebbe subire delle variazioni causando misurazioni imprecise di ostacoli o falsi allarmi.

### ATTENZIONE

- Rumori eccessivi (come per esempio il volume elevato dell'impianto audio, o i rumori provocati da un finestrino aperto) possono disturbare il segnale acustico o coprirlo.
- In determinate condizioni (es. dopo aver lavato il veicolo, o dopo la pioggia) l'acqua può raccogliersi intorno ai sensori sonar riducendone le prestazioni o causando false attivazioni del sistema. Quest'acqua verrà evacuata automaticamente durante la guida dopodiché le prestazioni del sistema verranno ripristinate.
- Fare in modo che la superficie dei sensori sonar (posti in corrispondenza dei paraurti anteriore e posteriore) resti libera da neve, ghiaccio e sporco. Non rigare la superficie dei sensori mentre la si pulisce. Se i sensori sono coperti, l'accuratezza della funzione sonar diminuisce notevolmente.

## FUNZIONAMENTO

### Uso del menu [Impostazioni]

Le impostazioni del sistema di parcheggio a sensori possono essere modificate.

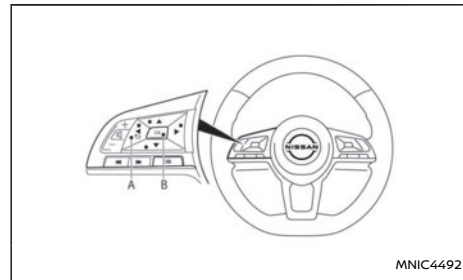

Con l'accensione su **ON** quando il menu [Impostazioni] compare sul display, selezionare

[Assistenza guidatore] → [Assist. parcheggio]

o quando viene visualizzata la schermata del sensore di parcheggio, premere l'interruttore **<OK>** sul volante. Premere l'interruttore **INDIETRO** per ritornare alla voce precedente.

Viene visualizzato il menu [Impostazioni].

Attivare o disattivare le voci seguenti selezionandole (evidenziandole) e quindi premendo l'interruttore **<OK>** sul volante. Quando viene selezionata, appare un segno verde.

- [Anteriore]\*:  
attivare o disattivare i sensori anteriori



## TRAINO DI UN RIMORCHIO

- [Posteriore]:  
attivare o disattivare i sensori posteriori
- [Display]:  
attivare o disattivare automaticamente il sistema dei sensori di parcheggio all'inserimento della retromarcia (R).

\*: Se in dotazione.

Evidenziando il colore dell'opzione da impostare si può:

- Impostare il volume del sistema di parcheggio a sensori.  
Selezionare [Volume] e premere <OK>
  - [Alto]
  - [Medio]
  - [Basso]
- Impostare il livello di sensibilità  
Selezionare [Distanza] e premere <OK>
  - [Lontano]
  - [Medio]
  - [Vicino]

### MANUTENZIONE

Ostruzioni quali sporco, ghiaccio e oggetti come adesivi e accessori installati all'interno del campo di rilevamento del sensore di parcheggio, potrebbero causare anomalie di funzionamento del sistema di parcheggio a sensori. Pulire regolarmente e con cura i sensori e prestare attenzione a non graffiarli o danneggiarli.

La vostra nuova vettura è destinata principalmente al trasporto di passeggeri e bagagli.

Da ricordarsi che il traino di un rimorchio sovraccarica il motore, la trasmissione, lo sterzo, i freni e gli altri gruppi meccanici del veicolo. Durante il traino di un rimorchio si accentuano inoltre altre condizioni, come gli sbandamenti causati da raffiche di vento trasversali, strade accidentate o il passaggio di autocarri. Adattare lo stile e la velocità di guida alle condizioni presenti. Prima di trainare un rimorchio, consultare un concessionario NISSAN o un'officina qualificata per chiarimenti sull'equipaggiamento di traino e il modo in cui usarlo correttamente.

### PRECAUZIONI D'USO

- Evitare di trainare un rimorchio durante il periodo di rodaggio.
- Scegliere dispositivi di accoppiamento (gancio di traino, catena di sicurezza, portapacchi da tetto, ecc.) adatti al veicolo e al rimorchio. Questi dispositivi sono disponibili presso il concessionario NISSAN o l'officina qualificata, dove inoltre è possibile ottenere informazioni più dettagliate riguardo al traino.
- È consigliabile contattare un concessionario NISSAN o un'officina qualificata per informazioni sul traino, prima di procedere al traino di un rimorchio per salite ripide e lunghe distanze.
- Non superare mai il peso massimo rimorchiabile consentito (peso del rimorchio più peso del relativo carico), definito per il dispositivo di accoppiamento.  
Contattare un concessionario NISSAN o un'of-

ficina qualificata per maggiori informazioni su questo argomento.

- Caricare il rimorchio disponendo gli oggetti più pesanti il più possibile sopra l'asse e in basso nel rimorchio. Una distribuzione impropria del carico può compromettere seriamente la stabilità sia del rimorchio, sia del veicolo trainante.
- Non superare il carico verticale massimo ammesso sulla forcella d'attacco del rimorchio.
- Non superare il peso massimo lordo del veicolo. Questo è determinato dal peso complessivo di veicolo, conducente, passeggeri, carico, e carico sul dispositivo di traino (se in dotazione). Si può trovare il peso massimo lordo del veicolo sull'etichetta di identificazione del veicolo (vedere "Identificazione veicolo" (pag.402)).
- Prima di mettersi alla guida, accertarsi che l'impianto di illuminazione del rimorchio funzioni regolarmente.
- Evitare partenze, accelerazioni o frenate brusche.
- Evitare i bruschi cambi di direzione o di corsia.
- Guidare la vettura sempre a velocità moderata.
- Bloccare sempre le ruote del veicolo e del rimorchio in caso di parcheggio. Applicare il freno a mano (se in dotazione) del rimorchio. È consigliabile non parcheggiare su pendenze ripide.  
Se è inevitabile dover parcheggiare su una strada a forte pendenza, si consiglia di inserire una marcia adeguata o di selezionare la

posizione P (parcheggio) (modelli con cambio (DCT) automatico) e di girare le ruote anteriori verso il marciapiede (in aggiunta alle altre precauzioni descritte). Prima di parcheggiare su una strada in forte pendenza, bisogna valutare l'inclinazione (i pesi di traino citati sono stimati per una pendenza di 12%).

- Seguire attentamente le istruzioni del costruttore del rimorchio.
- Sottoporre il veicolo ad una manutenzione più frequente rispetto agli intervalli specificati nel Libretto di garanzia e manutenzione, fornito separatamente.
- Il traino di un rimorchio richiede un maggior consumo di carburante rispetto alla guida in condizioni normali, a causa di un aumento notevole della forza di trazione e della resistenza.
- Quando si traina un rimorchio, osservare i seguenti limiti di velocità per il traino:

**Velocità: inferiore a 100 km/h (62 miglia/h)**

#### **ATTENZIONE**

**Quando si traina un rimorchio, controllare regolarmente la temperatura del liquido refrigerante per prevenire un eventuale surriscaldamento del motore.**

#### **PRESSIONE PNEUMATICI**

In caso di traino di un rimorchio, gonfiare i pneumatici del veicolo alla pressione massima raccomandata a FREDDO, riportata sull'apposita targhetta (a pieno carico). Verificare che la pressione degli pneumatici del rimorchio sia corretta.

#### **ATTENZIONE**

**Non trainare un rimorchio quando sul veicolo è stato montato un ruotino di scorta per uso temporaneo.**

#### **CATENE DI SICUREZZA**

Utilizzare sempre una catena appropriata tra il veicolo e il rimorchio. La catena deve essere fissata alla forcella d'attacco e non al paraurti o all'asse del veicolo. La catena deve essere sufficientemente lenta per poter voltare gli angoli. La catena non deve strisciare per terra: farla passare attraverso la forcella d'attacco del rimorchio può essere la soluzione migliore, a seconda del tipo di rimorchio.

#### **FRENI DEL RIMORCHIO**

I freni del rimorchio devono essere montati conformemente ai regolamenti locali. Verificare anche che le altre apparecchiature del rimorchio siano a norma.

#### **RILEVAMENTO RIMORCHIO (se in dotazione)**

Usando gli indicatori di direzione durante il traino di un rimorchio, l'impianto elettrico della vettura rileverà un carico elettrico supplementare dovuto all'illuminazione del rimorchio. Di conseguenza, la spia dell'indicatore di direzione del rimorchio si accenderà.

#### **MONTAGGIO DEL DISPOSITIVO DI ACCOPPIAMENTO**

NISSAN raccomanda di montare il dispositivo di accoppiamento per il traino del rimorchio attenendosi alle seguenti condizioni:

- Massimo carico verticale consentito sul dispositivo di accoppiamento: 736 N (75 kg, 165 lb)
- Il dispositivo di accoppiamento, i punti di montaggio e le parti di installazione sul veicolo: illustrati in figura con scopo esemplificativo.

Per l'installazione e l'uso, attenersi alle istruzioni fornite dal produttore del dispositivo di accoppiamento.

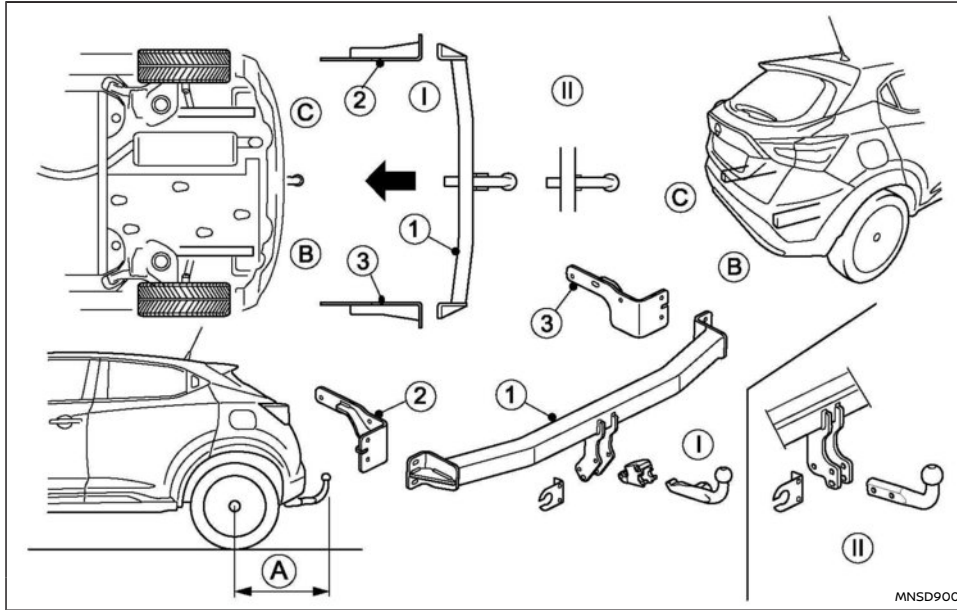

Sbalzo posteriore del dispositivo di accoppiamento:

- A 744 mm (29,3 in)
- I Gancio di traino estraibile
- II Gancio di traino fisso

Quando si lascia la vettura incustodita:

- Estrarre sempre la chiave di accensione e portarla con sé, anche all'interno del proprio garage.
- Estrarre sempre la chiave di accensione o l'Intelligent Key (se in dotazione) e portarla con sé, anche all'interno del proprio garage.
- Chiudere tutti i finestrini e bloccare le porte.
- Parcheggiare il veicolo sempre in un luogo ben visibile. Di notte parcheggiare in un'area ben illuminata.
- Se il veicolo è provvisto di un sistema di allarme o di immobilizzazione, utilizzarlo anche per brevi periodi.
- Non lasciare bambini o animali incustoditi nel veicolo.
- Non lasciare oggetti di valore in vista: sono una tentazione per i ladri. Portare sempre con sé gli oggetti di valore. Se si deve lasciare qualche oggetto sulla vettura, sistemarlo nel vano bagagli o nascondere alla vista.
- Non lasciare i documenti del veicolo al suo interno. In caso di furto, i documenti sarebbero utili al ladro per la vendita del veicolo.
- Non lasciare oggetti sul portabagagli, in quanto sarebbero particolarmente vulnerabili. Se possibile, rimuoverli dal portabagagli e chiuderli dentro il veicolo.
- Non lasciare la chiave di riserva all'interno della vettura ma conservarla in casa in un luogo sicuro.
- Non lasciare la chiave di riserva o la Intelligent Key all'interno della vettura, ma conservarla in casa in un luogo sicuro.

## SERVOSTERZO

- Non lasciare appunti con il codice della chiave a bordo della vettura. Un malintenzionato potrebbe penetrare nella vettura, scoprire il codice, fare un duplicato della chiave e rubare la vettura.



### AVVERTIMENTO

- **Se il motore è spento o si spegne durante la guida, la funzione servoassistita dello sterzo non funzionerà. Ci vorrà pertanto uno sforzo maggiore per girare lo sterzo.**
- **Quando la spia di avvertimento del servosterzo elettrico si accende mentre il motore è in funzione, la servoassistenza dello sterzo viene disinserita. Sebbene sia possibile mantenere il controllo del veicolo, sarà più difficile manovrare lo sterzo.**

Il servosterzo elettrico è progettato per fornire servoassistenza durante la guida, al fine di alleviare lo sforzo che il conducente deve compiere per sterzare le ruote.

#### NOTA:

**Azionando ripetutamente o continuamente lo sterzo durante le manovre di parcheggio o guidando a velocità molto bassa, la servoassistenza dello sterzo verrà ridotta. Questo per prevenire il surriscaldamento del servosterzo elettrico e per proteggerlo da eventuali danni. Quando la servoassistenza è ridotta, la forza necessaria per la manovra sterzante sarà maggiore. Quando la temperatura del servosterzo elettrico sarà scesa, il livello di servoassistenza ritornerà normale. Evitare quindi di manovrare lo sterzo a tal punto da causare il surriscaldamento del servosterzo elettrico.**

**Manovrando rapidamente lo sterzo, è possibile avvertire un rumore di sfregamento. Tuttavia, questo non indica un guasto.**

Se la spia di avvertimento servosterzo elettrico  si accende a motore in funzione può indicare un'anomalia nel sistema del servosterzo elettrico che potrebbe richiedere un intervento di assistenza. Far controllare il servosterzo elettrico da un concessionario NISSAN o un'officina qualificata. (Vedere "Spia di avvertimento servosterzo elettrico" (pag.66).)

Quando la spia di avvertimento del servosterzo elettrico si accende mentre il motore è in funzione, la servoassistenza dello sterzo viene disinserita. Si mantiene però il controllo del veicolo. Tuttavia, lo sforzo necessario per girare lo sterzo sarà maggiore, specialmente nelle curve strette e alle basse velocità.

## IMPIANTO FRENANTE

L'impianto frenante è a doppio circuito idraulico. In caso di guasto di uno dei circuiti, la capacità frenante sarà limitata a due ruote.

### PRECAUZIONI RELATIVE AI FRENI

#### Servofreno a depressione

Il servofreno interviene quando si agisce sul pedale del freno, moltiplicando l'intensità e sfruttando la depressione che si viene a creare nel motore, oppure la depressione provocata da una pompa a vuoto azionata dal motore. Se il motore si ferma oppure la cinghia di trasmissione è rotta, è possibile arrestare il veicolo premendo il pedale del freno. Tuttavia, per arrestarlo ci vorrà una maggiore pressione da esercitare sul pedale del freno, inoltre si allungano gli spazi di arresto.

#### Freni bagnati

Durante il lavaggio del veicolo o viaggiando sotto la pioggia, i freni possono bagnarsi. Di conseguenza, si allungano gli spazi di arresto e il veicolo potrebbe perdere stabilità in fase di frenata.

Per asciugare i freni, guidare il veicolo a velocità moderata premendo leggermente il pedale del freno per riscaldare i freni. Continuare in questo modo finché i freni non tornino a funzionare regolarmente. Evitare di guidare il veicolo ad alta velocità finché i freni non abbiano ripreso a funzionare correttamente.

#### Utilizzo dei freni

Non tenere poggiato il piede sul pedale del freno durante la marcia. Ciò provoca infatti il surriscaldamento dei freni, l'usura delle guarnizioni e delle pastiglie e un aumento del consumo di carburante.

Al fine di ridurre l'usura e l'eventuale surriscaldamento dei freni, moderare la velocità e scalare marcia prima di affrontare una discesa o un lungo tratto in pendenza. Il surriscaldamento dei freni può ridurne le prestazioni con possibile perdita di controllo del veicolo.

#### ATTENZIONE

**Quando si percorrono strade dal fondo sdruciolevole, frenare, accelerare o scalare marcia con cautela. Le frenate brusche o le accelerazioni improvvise possono causare il pattinamento delle ruote con conseguente incidente.**

**Bisogna tenere presente che i freni perdono efficienza se vengono usati ripetutamente in modo pesante.**

#### Guida in salita

Quando si parte in forte pendenza, a volte può risultare difficile agire sul freno o contemporaneamente sul freno e sulla frizione (modelli MT). In quel caso usare il freno di stazionamento per tenere fermo il veicolo. Non far slittare la frizione (modelli MT). Quando si è pronti a partire, accertarsi che la leva del cambio sia posta in una marcia avanti appropriata o in retromarcia, rilasciare lentamente il freno di stazionamento mentre si preme il pedale acceleratore e si rilascia la frizione (modelli con cambio manuale), o mentre si preme il pedale

acceleratore (modelli con cambio (DCT) automatico). Se il veicolo è dotato di freno di stazionamento elettrico, il freno verrà rilasciato automaticamente quando si preme il pedale acceleratore e si rilascia la frizione (modelli con cambio manuale), o quando si preme il pedale acceleratore (modelli con cambio (DCT) automatico).

#### Guida in discesa

L'azione frenante del motore è molto utile per il controllo della vettura in discesa.

La leva del cambio (modelli MT) va posta in una marcia abbastanza bassa da ottenere sufficienti effetti frenanti del motore.

In caso di modelli con cambio (DCT) automatico, nella modalità di inserimento manuale, bisogna selezionare una marcia abbastanza bassa da ottenere sufficienti effetti frenanti del motore.

### AVVERTIMENTO

- Il sistema antibloccaggio freni (ABS) è un dispositivo sofisticato che tuttavia non può prevenire incidenti causati da uno stile di guida disattento o pericoloso. Può aiutare a mantenere il controllo del veicolo su fondi stradali sdruciolevoli. È opportuno ricordarsi che le distanze d'arresto su fondi sdruciolevoli sono maggiori che non su fondi regolari, anche in presenza del sistema ABS. Gli spazi di arresto sono maggiori inoltre su strade impervie o ricoperte di ghiaia o di neve, oppure quando si utilizzano le catene da neve. Mantenere sempre una distanza di sicurezza dal veicolo che precede. Infine è importante precisare che il conducente è sempre responsabile della sicurezza della propria vettura.
- Il tipo e lo stato degli pneumatici sono altri fattori che influiscono sull'efficienza dei freni.
  - Quando si sostituiscono gli pneumatici, montare pneumatici della misura specificata su tutte e quattro le ruote.
  - Quando si monta una ruota di scorta, accertarsi che sia della misura adatta e del tipo appropriato come specificato sulla targhetta dei pneumatici. (Vedere "Identificazione veicolo" (pag.402).)
  - Per informazioni dettagliate, vedere "Ruote e pneumatici" (pag.391).

Il sistema antibloccaggio freni (ABS) comanda i freni su ogni ruota in modo da impedirne il

bloccaggio durante le frenate di emergenza o le frenate su fondo stradale sdruciolevole. Il sistema rileva la velocità di rotazione di ciascuna ruota e varia la pressione del liquido dei freni impedendo in tal modo il bloccaggio e lo slittamento delle ruote. Impedendo il bloccaggio delle ruote, l'ABS aiuta il conducente a mantenere il controllo direzionale del veicolo e a ridurre al minimo gli sbandamenti e gli slittamenti su manti stradali sdruciolevoli.

### USO DEL SISTEMA

Premere il pedale del freno e tenerlo premuto. È importante premere il pedale del freno esercitando una pressione decisa e costante, senza pompare sul pedale. L'ABS interviene per impedire il bloccaggio delle ruote. Sterzare per evitare eventuali ostacoli.

### AVVERTIMENTO

**Non pompare sul pedale del freno. Così facendo, si potrebbe aumentare lo spazio di arresto.**

### FUNZIONE DI AUTODIAGNOSI

Il sistema ABS prevede sensori elettronici, pompe elettriche, solenoidi idraulici e una centralina. Questa centralina incorpora una funzione diagnostica che sottopone a verifica il sistema ogni volta che si avvia il motore e il veicolo marcia avanti o fa marcia indietro a bassa velocità. Durante l'autodiagnosi, è possibile avvertire un rumore metallico e/o una pulsazione nel pedale del freno. Ciò è normale e non indica un'anomalia. Quando la centralina rileva un'anomalia, la funzione ABS viene disattivata e la relativa spia sul quadro strumenti si accende. L'impianto frenante continua a funziona-

re regolarmente, senza l'assistenza della funzione antibloccaggio.

Se la spia di avvertimento ABS si accende durante l'autodiagnosi o durante la marcia, fare controllare il veicolo da un concessionario NISSAN o un'officina qualificata.





### FUNZIONAMENTO NORMALE

L'ABS funziona a velocità superiori a 5 - 10 km/h (3 - 6 miglia/h). La velocità può variare secondo le condizioni stradali.

Quando il sensore elettromagnetico dell'ABS registra un avvicinamento alla soglia di bloccaggio di una ruota, invia il segnale alla centralina che, attraverso l'attuatore (posto sotto il cofano), applica e rilascia rapidamente la pressione idraulica. Questo fenomeno è simile ad un rapido pompaggio dei freni. Durante il funzionamento dell'ABS è possibile avvertire una pulsazione nel pedale del freno, nonché un rumore proveniente dal cofano o una vibrazione proveniente dall'attuatore. Ciò è normale e indica il regolare funzionamento dell'ABS. Tuttavia, la pulsazione potrebbe indicare che le condizioni stradali sono tali da richiedere una maggiore attenzione durante la guida.

## SISTEMA DI CONTROLLO ELETTRONICO DI STABILITÀ (ESP) (se in dotazione)

Accelerando o guidando il veicolo su strade dal fondo scivoloso oppure dovendo evitare improvvisamente ostacoli sulla strada, il veicolo potrebbe sbandare o slittare. Il sistema di controllo elettronico di stabilità (ESP) sorveglia e mette a confronto continuamente la velocità intesa dal conducente e la direzione di marcia. A tal fine il sistema regola la pressione dei freni sulle ruote e la coppia motore per contribuire a migliorare la stabilità del veicolo.

- Quando il sistema ESP è in funzione, la spia di pattinamento () nel quadro strumenti lampeggia.
- Se è in funzione soltanto il sistema di controllo della trazione (TCS) del sistema ESP, anche la spia di pattinamento () nel quadro strumenti lampeggia.
- Se la spia di pattinamento () lampeggia, il fondo stradale è sdruciolevole. In tutte le circostanze, guidare con prudenza. Vedere "Spie di avvertimento, spie di controllo e segnali acustici" (pag.62).
- Spia luminosa  
Se si verifica un'anomalia nel sistema, la spia di pattinamento () si accende nel quadro strumenti.  
Fino a che sono accese queste spie, la funzione di controllo trazione è annullata.

Il sistema ESP utilizza un sistema frenante attivo a scorrimento limitato (ABLS) per migliorare la trazione del veicolo. Il sistema Active Brake Limited Slip (ABLS) entra in funzione in caso di slittamento delle ruote motrici su fondo scivoloso. Il sistema Active Brake Limited Slip (ABLS) rileva lo slittamento delle ruote e applica automaticamente i freni a

quelle che slittano, dirottando la potenza alle ruote con la trazione migliore.



Se il veicolo viene utilizzato con il sistema di controllo elettronico di stabilità (ESP) disattivato, tutte le funzioni ESP e TCS sono disabilitate. Il sistema ABLs e il sistema ABS rimarranno comunque operativi anche con il sistema ESP disattivato. Se il sistema frenante attivo a scorrimento limitato (ABLS) è attivato, la spia di pattinamento () lampeggia e si può avvertire un rumore metallico e/o una pulsazione nel pedale del freno. Ciò è normale e non indica un'anomalia.

Il sistema ESP prevede anche la funzione Fade Brake Support (FBS) (se in dotazione), che riduce gli spazi di frenata quando i freni si surriscaldano, oltre a garantire una maggiore sicurezza sui tratti in discesa che richiedono un uso frequente dei freni.

Mentre il sistema ESP è in funzione, è possibile avvertire una pulsazione nel pedale del freno e un rumore o una vibrazione proveniente da sotto il cofano. Questo è normale e indica che il sistema ESP funziona correttamente.

La centralina del sistema ESP è dotata di una funzione diagnostica integrata che sottopone a verifica il sistema ogniqualvolta il motore viene avviato e il veicolo marcia in avanti o in retromarcia a bassi regimi. Durante l'autodiagnosi, è possibile avvertire un rumore metallico e/o una pulsazione nel pedale del freno. Ciò è normale e non indica la presenza di un'anomalia.

### AVVERTIMENTO

- **La finalità del sistema ESP è quella di migliorare la stabilità del veicolo, ma non è in grado di prevenire incidenti dovuti a sterzate brusche ad alta velocità o a manovre incaute o pericolose del conducente. Moderare quindi la velocità del veicolo e prestare particolare attenzione nella guida su fondi stradali sdruciolevoli. Guidare sempre con prudenza.**
- **Se componenti inerenti al motore, come ad esempio la marmitta, non fanno parte dell'equipaggiamento di serie o se sono estremamente deteriorati, la spia di pattinamento () potrebbe accendersi.**
- **Se componenti del freno, quali le pastiglie, i dischi e le pinze non fanno parte dell'equipaggiamento di serie o sono estremamente deteriorati, il sistema ESP potrebbe non funzionare correttamente e la spia di pattinamento () potrebbe accendersi.**
- **Non modificare le sospensioni del veicolo. Se componenti inerenti alle sospensioni come ad esempio ammortizzatori, puntoni, molle, barre stabilizzatrici e boccole non sono approvati da NISSAN o se sono estremamente deteriorati, il sistema ESP potrebbe presentare qualche problema di funzionamento. Questo potrebbe influire negativamente sulla maneggevolezza del veicolo e la spia di pattinamento () potrebbe accendersi.**
- **Quando si percorrono superfici estremamente inclinate, come ad esempio le curve**

Il controllo chassis consiste in un modulo di controllo elettrico che prevede le seguenti funzioni:

- Intelligent Trace Control
- Intelligent Ride Control

### INTELLIGENT TRACE CONTROL



#### AVVERTIMENTO

**Il sistema Intelligent Trace Control potrebbe non essere efficiente a seconda delle condizioni di guida. Guidare sempre con attenzione e cautela.**

L'Intelligent Trace Control registra lo stile di guida del conducente in base alle sue dinamiche di sterzata e accelerazione/frenata e regola la pressione sui freni di ciascuna singola ruota per aiutare a mantenere la traiettoria ottimale in ogni curva e agevolare l'uniformità di risposta del veicolo.

L'Intelligent Trace Control può essere impostato su ON (attivato) o OFF (disattivato) mediante le impostazioni [Assistenza guidatore] sul display informativo multifunzione.

Quando il sistema di controllo elettronico di stabilità (ESP) viene disattivato, anche l'Intelligent Trace Control viene disattivato.

### DISATTIVAZIONE DEL CONTROLLO ELETTRONICO DI STABILITÀ (ESP)

Nella maggior parte delle condizioni di marcia, il veicolo deve essere guidato con il sistema di controllo elettronico di stabilità (ESP) inserito (ON).

Se il veicolo rimane impantanato nel fango o nella neve, il sistema ESP riduce la potenza del motore per diminuire lo slittamento delle ruote. Il regime motore verrà limitato anche abbassando a fondo il pedale dell'acceleratore. Se invece per liberare un veicolo impantanato occorresse applicare la massima potenza del motore, disattivare il sistema ESP.



Per disattivare il sistema ESP, usare il display informativo multifunzione, vedere "Display informativo multifunzione" (pag.74) per i dettagli operativi. La spia ESP OFF (  ) si accende.

#### NOTA:

**Il sistema ESP non può essere disattivato quando lo stesso sistema è in funzione e la spia di pattinamento "SLIP" (  ) sta lampeggiando.**

**Disattivando il sistema ESP, non sarà più disponibile neanche il sistema Intelligent Emergency Braking (IEB) (se in dotazione). La spia IEB (  ) si accende. Vedere "Sistema Intelligent Emergency Braking (IEB) (se in dotazione)" (pag.296) per i dettagli operativi.**

Usare il display informativo multifunzione, o riavviare il motore per attivare il sistema. Vedere "Display informativo multifunzione" (pag.74) per i dettagli operativi.

paraboliche, il sistema ESP potrebbe presentare qualche problema di funzionamento e la spia di pattinamento (  ) potrebbe accendersi. Evitare di percorrere questo tipo di strade. Se la spia di controllo ESP OFF (  ) si accende dopo aver guidato su superfici estreme, riavviare il motore per ripristinare il sistema ESP.

- Se si impiegano ruote o pneumatici diversi da quelli raccomandati, il sistema ESP potrebbe non funzionare correttamente e la spia di pattinamento (  ) potrebbe accendersi.
- Non si può considerare il sistema ESP una sostituzione alle ruote invernali o alle catene da neve, quando si percorrono strade coperte di neve.

#### NOTA:

- In circostanze normali, il sistema ESP deve essere tenuto inserito, sebbene possa risultare vantaggioso disinserirlo per consentire lo slittamento delle ruote nelle condizioni seguenti:
  - Per la marcia nella neve o nel fango profondi.
  - Quando si cerca di disimpegnare un veicolo impantanato nella neve.
  - Per la marcia con le catene da neve montate.
- Se il sistema ESP è stato disattivato, guidare con cautela a velocità moderata. Se le condizioni del fondo stradale lo permettono, attivare nuovamente il sistema ESP.



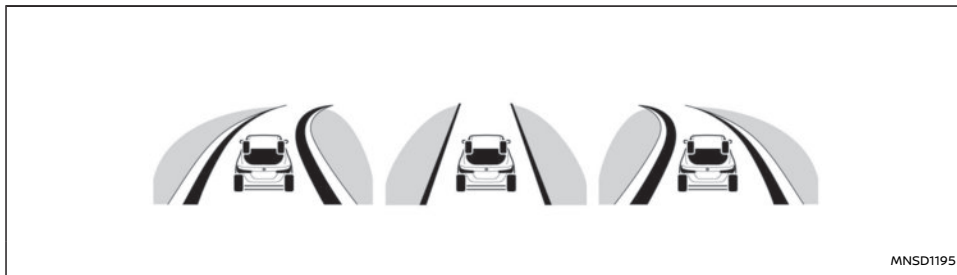

### Controllo chassis

Quando è in funzione l'Intelligent Trace Control e viene selezionato [Controllo chassis] nel display informativo multifunzione, viene mostrata la grafica dell'Intelligent Trace Control nel display informativo multifunzione. Vedere "[Assistenza guidatore] (se in dotazione)" (pag.78) per maggiori informazioni.

Se il messaggio di avviso [Controllo chassis] appare sul display informativo multifunzione, potrebbe indicare che l'Intelligent Trace Control non funziona correttamente. Fare controllare il sistema da un concessionario NISSAN o un'officina qualificata.

Quando il sistema Intelligent Trace Control è in funzione, è possibile avvertire una pulsazione nel pedale del freno e sentire un determinato rumore. Questo è normale e indica che il sistema Intelligent Trace Control sta funzionando correttamente.

È inoltre possibile percepire una certa decelerazione quando l'Intelligent Trace Control è in funzione. Tuttavia, questo non indica un guasto.

Anche se il sistema Intelligent Trace Control (Controllo intelligente della traiettoria) è impostato su OFF, alcune funzioni rimangono attive per assistere il conducente (per esempio, per evitare certe situazioni).

### INTELLIGENT RIDE CONTROL

Questo sistema rileva i movimenti della vettura (in base alle informazioni sulla velocità delle ruote) e controlla la pressione esercitata su ciascun freno. In questo modo viene migliorato il comfort nel tentativo di ridurre vibrazioni e beccheggio all'interno dell'abitacolo quando si percorrono fondo stradali ondulati.

Quando si disattiva il sistema di controllo elettronico di stabilità (ESP), si disattiva anche l'Intelligent Ride Control.

Quando è in funzione l'Intelligent Ride Control e si seleziona [Controllo telaio] sul display informativo multifunzione, viene visualizzata la grafica dell'Intelligent Ride Control nel display informativo

multifunzione. Vedere "[Assistenza guidatore] (se in dotazione)" (pag.78) per maggiori informazioni.

Se il messaggio di avviso controllo chassis appare sul display informativo multifunzione, potrebbe indicare un malfunzionamento nel sistema Intelligent Ride Control. Fare controllare il sistema da un concessionario NISSAN o un'officina qualificata.

Quando l'Intelligent Ride Control è in funzione, è possibile sentire dei rumori e una leggera decelerazione. Questo è normale e indica che il sistema Intelligent Ride Control sta funzionando correttamente.

## ASSISTENZA ALLA PARTENZA IN SALITA (HSA) (se in dotazione)

### AVVERTIMENTO

- **Non contare soltanto sul sistema di assistenza alla partenza in salita (HSA - Hill Start Assist) per prevenire l'arretramento del veicolo su una strada in pendenza. Guidare sempre con attenzione e cautela. Premere il pedale del freno quando il veicolo viene fermato su una strada a forte pendenza. Fare particolarmente attenzione in caso di arresto in salita su strade ghiacciate o fangose. Non riuscendo a impedire l'arretramento del veicolo, si potrebbe perdere il controllo dello stesso con possibilità di lesioni personali gravi o morte.**
- **Lo scopo del sistema di assistenza in partenza non è quello di tenere fermo il veicolo durante una sosta in salita. Premere il pedale del freno quando il veicolo viene fermato su una strada a forte pendenza. La noncuranza di questa precauzione può causare l'arretramento del veicolo, con conseguente collisione o gravi lesioni personali.**
- **Il sistema di assistenza in partenza non è in grado di prevenire l'arretramento del veicolo su una strada in pendenza in tutte le condizioni di carico o stradali. Avere sempre la prontezza di premere il pedale del freno per impedire lo spostamento del veicolo. La noncuranza di queste precauzioni può portare a collisioni o gravi lesioni fisiche.**

mantiene automaticamente frenato il veicolo per prevenire il rotolamento all'indietro nel momento in cui il conducente rilascia il pedale del freno per premere il pedale dell'acceleratore durante una sosta in pendenza.

Il sistema di assistenza alla partenza in salita entra automaticamente in funzione nelle seguenti condizioni:

- La leva del cambio viene spostata in una marcia avanti (veicolo in salita) o in retromarcia (veicolo in discesa).
- Il veicolo si è completamente fermato in salita mediante pressione del pedale del freno.
- La pendenza è superiore a 3 gradi.

La durata massima di bloccaggio è 2 secondi. Trascorsi 2 secondi, il veicolo comincia a rotolare all'indietro e il sistema di assistenza alla partenza cessa completamente di funzionare.

Il sistema di assistenza alla partenza in salita non funziona quando la leva del cambio è portata in posizione folle (N) o P (parcheggio), oppure su una strada dal fondo piano e livellato.

Quando la spia del controllo elettronico di stabilità ESP OFF si accende nel quadro strumenti, il sistema di assistenza alla partenza in salita non funziona. (Vedere "Spia del controllo elettronico di stabilità (ESP) OFF (se in dotazione)" (pag.71).)

È possibile controllare lo stato della funzione di assistenza alla partenza in salita nella modalità [Controllo telaio] sul display informativo multifunzione. Selezionando la schermata [Controllo telaio], il veicolo viene visualizzato su una pendenza. Le

ruote lampeggiano per illustrare che l'auto è mantenuta frenata.

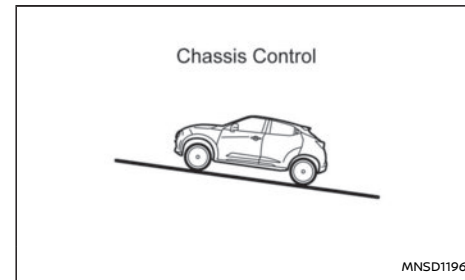

Il sistema di assistenza alla partenza in salita

## MODALITÀ DI GUIDA (se in dotazione)

### MODALITÀ DI GUIDA

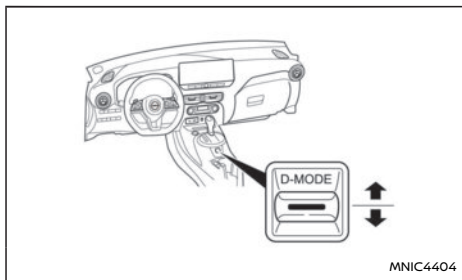

Guida a sinistra

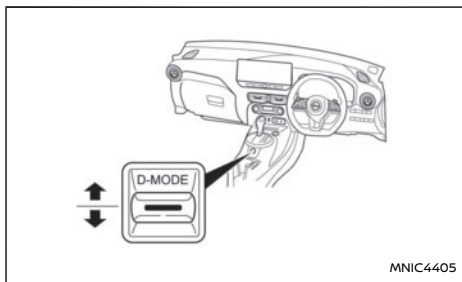

Guida a destra

L'interruttore della modalità di guida è situato dietro la leva del cambio sulla console centrale.

A seconda delle condizioni di guida, è possibile selezionare tre modalità di guida (<STANDARD>, <SPORT> e <ECO>). Se attualmente è selezionata la modalità <SPORT> o <ECO>, l'icona <SPORT> o

<ECO> è visualizzata nel display informativo multifunzione.

Ciascuna delle modalità consente di cambiare le caratteristiche di guida dell'auto alterando la sensazione fornita dallo sterzo, il pedale acceleratore e la risposta del motore.

### Modalità di guida STANDARD

La modalità di guida <STANDARD> è consigliata per la guida normale. Questa è la modalità di guida predefinita.

Dalla posizione <STANDARD> dell'interruttore della modalità di guida (modalità predefinita):

- Premere l'interruttore SU per selezionare la modalità <SPORT>
- Premere l'interruttore GIÙ per selezionare la modalità <ECO>

### Modalità di guida SPORT

La modalità di guida <SPORT> è consigliata per prestazioni di guida ottimali. Nella modalità sportiva, la forza sterzante è maggiore e vengono ottimizzati il controllo motore e la risposta in accelerazione. Ciò consente di ottenere una maggiore sensazione sportiva durante la guida.

#### NOTA:

**In modalità <SPORT>, il consumo di carburante può essere maggiore.**

Dalla posizione <SPORT> dell'interruttore della modalità di guida:

- Premere l'interruttore SU per selezionare la modalità <STANDARD>

- Premere l'interruttore GIÙ per selezionare la modalità <ECO>

### Spia modalità di guida ECO

La modalità di guida <ECO> è consigliata per ottimizzare i consumi di carburante. Nella modalità di guida <ECO>, lo stato di controllo del motore e del cambio viene modificato per favorire il risparmio di carburante.

#### NOTA:

- **Numerosi fattori di guida influenzano i consumi di carburante. La selezione della modalità di guida <ECO> non si traduce automaticamente in un risparmio di carburante.**
- **Nella modalità di guida <ECO>, le prestazioni possono diminuire.**

Dalla posizione <ECO> dell'interruttore della modalità di guida:

- Premere l'interruttore SU per selezionare la modalità <SPORT>
- Premere l'interruttore GIÙ per selezionare la modalità <STANDARD>

## ASSISTENZA ALLA SEGNALETICA STRADALE (Tipo A) (se in dotazione)

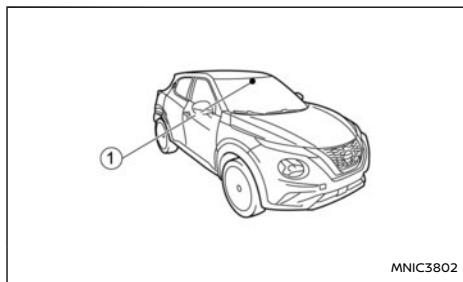

Applicazione:

Il tipo A è per i modelli con l'impostazione [Assist. cond.person] nella schermata [Menu scelta rapida] del display informativo multifunzione.

Il sistema di assistenza alla segnaletica stradale (TSA) fornisce al conducente informazioni sull'ultimo limite di velocità segnalato. Il sistema acquisisce le informazioni dei segnali stradali tramite l'unità telecamera anteriore multisensore ① posizionata sul parabrezza davanti allo specchietto retrovisore interno e mostra i segnali rilevati sul display informativo multifunzione.

Il limite di velocità visualizzato si basa su una combinazione di dati cartografici e riconoscimento della telecamera in tempo reale. Quando viene rilevato un cambiamento del limite di velocità, il sistema avvisa il conducente mediante un'icona di visualizzazione della velocità e un cicalino di avviso (una volta). Se il veicolo supera il limite di velocità, il sistema avverte il conducente facendo lampeggiare l'icona di visualizzazione della velocità ed emette un cicalino di avviso (quattro volte). L'avviso di

eccesso di velocità può essere annullato se il conducente agisce per rallentare, o premendo il pulsante <OK> nei comandi montati sul volante.

### AVVERTIMENTO

- Il sistema TSA è pensato solo come un dispositivo di supporto per fornire informazioni al conducente. Non è un sostituto dell'attenzione del guidatore alle condizioni del traffico o della responsabilità di guidare in modo sicuro. Non può prevenire incidenti dovuti a negligenza. È responsabilità del guidatore rimanere attento e guidare in modo sicuro in ogni momento.
- Qualsiasi indicazione e avviso fornito dal sistema TSA non sovrascriverà il limite di velocità effettivo applicabile in una particolare situazione. È responsabilità del conducente osservare e rispettare i limiti di velocità in ogni momento.

Il sistema TSA funziona come segue:

- La funzione verrà automaticamente attivata quando l'interruttore di accensione viene portato in posizione ON.
- La licenza dei dati cartografici è valida per 14 anni.
- Se la licenza dei dati cartografici è scaduta, i dati cartografici non possono essere utilizzati, il che significa che in alcuni casi la visualizzazione del limite di velocità non può essere utilizzata.

Per mantenere le prestazioni di visualizzazione della segnaletica stradale del sistema, sono necessari aggiornamenti periodici dei dati cartogra-

fici. Vedere "Come aggiornare i dati cartografici" (pag.331).

I dati cartografici possono essere aggiornati automaticamente all'ultima versione a seconda dell'ambiente e di alcune condizioni.

### FUNZIONAMENTO DEL SISTEMA

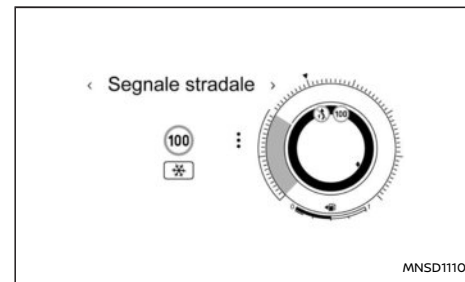

Esempio

Il sistema di assistenza alla segnaletica stradale visualizza i seguenti tipi di segnaletica stradale:

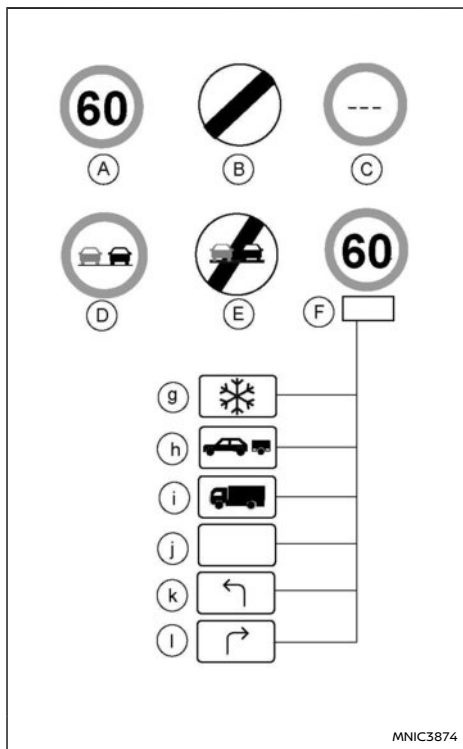

TSA: segnaletica stradale disponibile

Ⓐ Ultimo limite di velocità rilevato.

- Ⓑ Limite di velocità nazionale.
- Ⓒ Nessuna informazione sul limite di velocità.
- Ⓓ Divieto di sorpasso.
- Ⓔ Fine del divieto di sorpasso.
- Ⓕ Limite di velocità soggetto alle seguenti condizioni:
- Ⓖ Neve
- Ⓗ Traino
- Ⓘ Automezzi per il trasporto merci
- ⓵ Generico
- Ⓚ È consentito svoltare a sinistra
- Ⓛ È consentito svoltare a destra

#### ATTENZIONE

- Il sistema di assistenza alla segnaletica stradale (TSA) è inteso come aiuto alla guida attenta. È responsabilità del conducente rimanere sempre vigile, guidare in tutta sicurezza e osservare le norme vigenti in materia di sicurezza e codice della strada, inclusa l'osservanza della segnaletica stradale.
- Il sistema di assistenza alla segnaletica stradale (TSA) potrebbe non funzionare correttamente nelle seguenti condizioni. Seguono alcuni esempi:
  - Quando il segnale stradale non è chiaramente visibile, ad esempio perché è danneggiato o per le condizioni meteo.
  - Quando il parabrezza di fronte alla telecamera multisensore è coperto da pioggia o neve, o quando è sporco.

- In caso di luminosità insufficiente dei fari a causa della presenza di sporco sul vetro dei fari o regolazione impropria dell'assetto.
- Quando una luce intensa colpisce la telecamera. (Per esempio, all'alba o al tramonto quando la luce colpisce direttamente la parte frontale del veicolo).
- In caso di una improvvisa variazione della luminosità. (Per esempio, all'entrata e all'uscita di una galleria, o sotto un ponte).
- Quando c'è scarsa visibilità. (Ad esempio, insufficiente illuminazione della strada, condizioni meteo sfavorevoli con pioggia, neve, nebbia o forti spruzzi.)
- Quando i segnali stradali sono danneggiati o non standard. (Ad esempio, dimensione, altezza, direzione o luminosità non corretta, oppure se il segnale è rotto o piegato.)
- Quando i segnali stradali sono difficili da rilevare. (Ad esempio, sono coperti da sporco o neve o l'illuminazione è insufficiente.)
- Quando i segnali stradali sono ambigui. (Ad esempio, segnali stradali in cantieri o corsie adiacenti o in una corsia di uscita.)
- Quando è presente un oggetto simile a

un segnale stradale. (Ad esempio, segnali, pannelli o strutture simili.)

- Quando si oltrepassano segnali stradali al di fuori del campo di visione della telecamera. (Ad esempio, dopo una curva stretta o troppo lontani.)
- Quando i segnali stradali elettrici sono difficili da rilevare. (Ad esempio, basso contrasto, lontananza eccessiva o 3 cifre.)
- In caso di sorpasso di autobus o camion con adesivi indicanti il limite di velocità.
- Il sistema di assistenza alla segnaletica stradale (TSA) potrebbe visualizzare un segnale stradale, anche se non vi è alcun segnale stradale di fronte al veicolo. Potrebbe visualizzare un limite di velocità diverso da quello per un veicolo passeggeri. (Il cartello del limite massimo di velocità potrebbe mostrare un numero più alto o più basso rispetto al limite massimo effettivo, ad esempio, quando rileva un cartello di limite di velocità per i camion, un limite di velocità diverso a seconda dell'ora del giorno o del giorno della settimana, o un cartello di limite di velocità con unità diverse vicino a un confine, quando rileva un cartello elettronico di traffico con o senza indicazione di limite di velocità, quando rileva un limite di velocità irrilevante passando

per un'uscita dell'autostrada o un incrocio, ecc.)

## COME ATTIVARE/DISATTIVARE IL SISTEMA DI ASSISTENZA ALLA SEGNALETICA STRADALE (TSA)

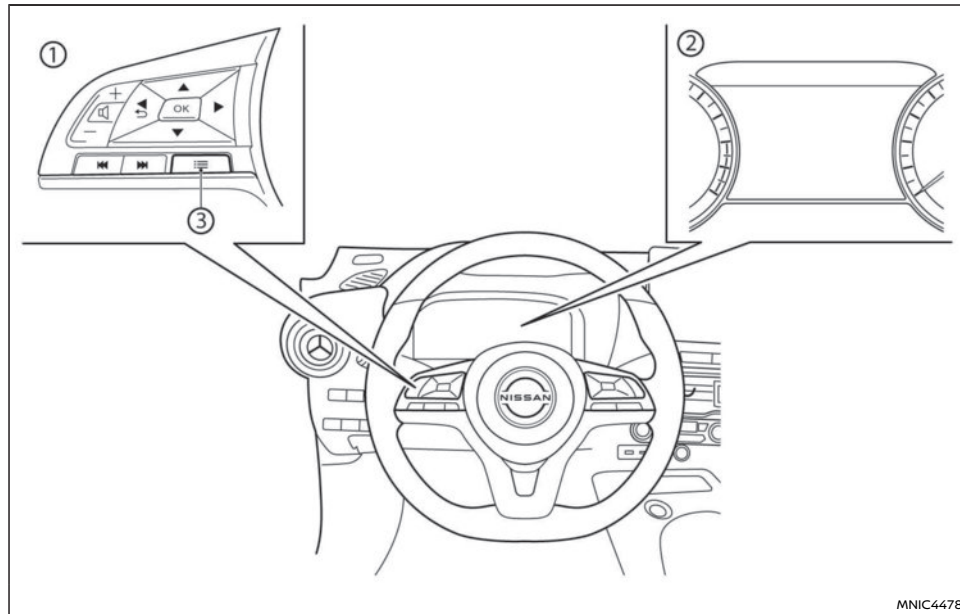

- (1) Comandi al volante (lato sinistro)
- (2) Display informativo multifunzione
- (3) Pulsante di scelta rapida

Effettuare una delle seguenti procedure per attivare o disattivare il sistema TSA, o per personalizzare le impostazioni:

### Menu di scelta rapida

- Premere il pulsante di scelta rapida (3) sul volante per visualizzare [Menu scelta rapida].
- Selezionare [Assist.cond.person] e premere il pulsante <OK> per attivare le impostazioni del sistema.

- Selezionare [Imp.modal.person] e premere il pulsante <OK> per personalizzare le impostazioni.

[Limite velocità]

- [Avviso]: sia la visualizzazione del limite di velocità che la funzione di avviso di eccesso di velocità (display e cicalino) sono attivate.
- [Solo info]: solo la visualizzazione del limite di velocità è attivata (suono di allarme per eccesso di velocità e display lampeggiante sono disattivati).
- [Spento]: l'assistenza alla segnaletica stradale (TSA) è disattivata.

[Nuovo avviso limite]

È attivata o disattivata la notifica (cicalino) quando cambia il limite di velocità.

### Impostazioni

Quando l'impostazione [Assist.cond.person] è attiva, l'assistenza alla segnaletica stradale non può essere regolata tramite il menu [Impostazioni]. Per regolare dell'assistenza alla segnaletica stradale quando [Assist.cond.person] è attiva, andare al menu [Imp.modal.person] in [Menu scelta rapida].

- Premere il pulsante ' ◀ ' e ' ▶ ' finché [Impostazioni] appare nel display informativo multifunzione e quindi premere il pulsante <OK>. Usare ' ▲ ' e ' ▼ ' per selezionare [Assistenza guidatore]. Quindi premere il pulsante <OK>.
- Selezionare [Assist. segn. strad.]. Quindi premere il pulsante <OK>.

Sono disponibili le seguenti voci:

[Limite velocità]

L'assistenza alla segnaletica stradale (TSA) può essere personalizzata o disattivata.

- [Avviso]: sia la visualizzazione del limite di velocità che la funzione di avviso di eccesso di velocità (display e cicalino) sono attivate.
- [Solo info]: solo la visualizzazione del limite di velocità è attivata (suono di allarme per eccesso di velocità e display lampeggiante sono disattivati).
- [Spento]: il sistema di assistenza alla segnaletica stradale (TSA) è disattivato.

[Nuovo avviso limite]

È attivata o disattivata la notifica (cicalino) quando cambia il limite di velocità.

[Vers. database]

La versione dei dati cartografici può essere confermata.

[Aggior. con USB]

Questo viene utilizzato per aggiornare i dati cartografici. (Vedere "Come aggiornare i dati cartografici" (pag.331).)

[Info licenza]

Informazioni sulla licenza della mappa possono essere confermate.

- [Scadenza licenza]: La data di scadenza della licenza della mappa.
- [Stato licenza]: Lo stato (attivo/inattivo) della licenza della mappa corrente.

Quando la funzione di avviso di eccesso di velocità è disattivata, il segno  viene mostrato nel display informativo multifunzione. (L'indicatore si spegnerà dopo un certo periodo.)

Quando sia la visualizzazione del limite di velocità che la funzione di avviso di eccesso di velocità sono disattivate, il segno  viene mostrato nel display informativo multifunzione.

## SISTEMA TEMPORANEAMENTE NON DISPONIBILE

Condizione A

Se il veicolo è stato parcheggiato alla luce diretta del sole in presenza di temperature estremamente elevate (oltre circa 40°C (104°F)) e quindi viene avviato, il sistema TSA potrebbe essere disattivato automaticamente. Il messaggio di avviso [Non disponibile Elevata temperatura telecamera] apparirà nel display informativo multifunzione.

### Provvedimenti da prendere:

Quando la temperatura nell'abitacolo si sarà abbassata, il sistema TSA riprenderà automaticamente il suo funzionamento.

Condizione B

Nelle seguenti condizioni, il messaggio di avviso [Tempor. disabilitata Telecam. bloccata Vedere Man. Utente] apparirà nel display informativo multifunzione e il sistema verrà disattivato automaticamente.

- L'area della telecamera del parabrezza è coperta da umidità, neve, ghiaccio, sporco o da altro materiale.
- L'area della telecamera del parabrezza è continuamente coperta da sporco, ecc.

### Provvedimenti da prendere:

Controllare che il parabrezza sia pulito e privo di ghiaccio/appannamento davanti alla telecamera. Se necessario, azionare al massimo la funzione di

disappannamento/sbrinamento o di riscaldamento del parabrezza (se in dotazione) per pulirlo. Ci vorranno alcuni minuti.

Quando le condizioni sopra riportate non sono più presenti, il funzionamento del sistema TSA verrà automaticamente ripristinato.

Condizione C

Se la comunicazione dati tra i sistemi è temporaneamente interrotta per qualche motivo, l'indicatore  (giallo) e il messaggio di avviso [Attualmente non disponibile] appariranno nel display informativo multifunzione.

### Provvedimenti da prendere:

Alla visualizzazione del messaggio di avviso, accostare al bordo della strada in un luogo sicuro e fermare il veicolo. Spegnerne il motore, quindi riavviarlo. Se il messaggio di avviso continua ad apparire, far controllare il sistema TSA. In questo caso si consiglia di visitare un concessionario NISSAN.

Se il veicolo è stato parcheggiato alla luce diretta del sole in presenza di temperature estremamente elevate (oltre circa 40°C (104°F)) e quindi viene avviato, il sistema TSA potrebbe essere disattivato automaticamente. Il messaggio di avviso del sistema TSA apparirà nel display informativo multifunzione.

Quando la temperatura nell'abitacolo si sarà abbassata, il sistema TSA riprenderà automaticamente il suo funzionamento.



## MALFUNZIONAMENTO DEL SISTEMA

Se c'è un malfunzionamento nel sistema TSA, il sistema verrà disattivato automaticamente e  (giallo) e il messaggio di avviso [Guasto sistema Vedere Manuale utente] appariranno nel display informativo multifunzione.

### Provvedimenti da prendere:

Alla visualizzazione del messaggio, accostare al bordo della strada in un luogo sicuro e fermare il veicolo. Spegnerne il motore, quindi riavviarlo. Se il messaggio di avviso continua ad apparire, si consiglia di visitare un concessionario NISSAN per l'assistenza del caso.

## MANUTENZIONE

Il sistema TSA utilizza la stessa unità telecamera usata dal sistema di mantenimento corsia, situata davanti allo specchietto retrovisore interno. Per quanto riguarda la manutenzione della telecamera, vedere "Manutenzione del sistema" (pag.236).

## COME AGGIORNARE I DATI CARTOGRAFICI

I dati cartografici utilizzati per il sistema TSA possono essere aggiornati scaricando nuovi dati cartografici su un dispositivo di memoria USB e installandoli nel veicolo.

Per l'aggiornamento dei dati cartografici sono necessarie le seguenti attrezzature:

- Un hub USB con alimentazione esterna per collegare il dispositivo di memoria USB al veicolo
- Un dispositivo di memoria USB con un minimo di 8GB di spazio di archiviazione

- Un computer personale con accesso a Internet per scaricare un nuovo database di mappe
- Per le specifiche dettagliate e i prodotti raccomandati, rivolgersi a un concessionario NISSAN.

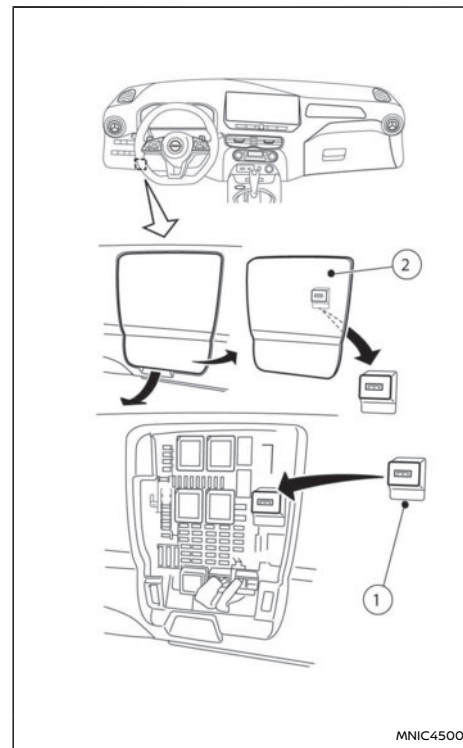

Guida a sinistra

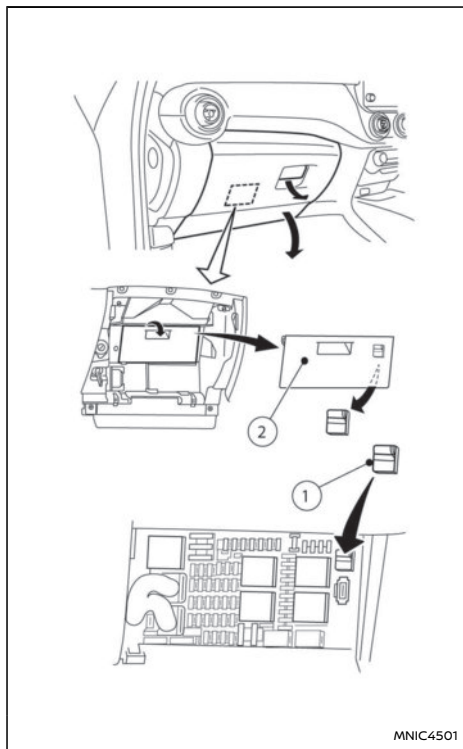

Guida a destra

La porta USB (1) si trova nella scatola portafusibili. Tenere presente che questa porta USB non può essere utilizzata per la ricarica.

Effettuare i passaggi seguenti per aggiornare i dati cartografici:

(Visitare il sito web o consultare un concessionario NISSAN per i dettagli.)

1. Confermare la versione della mappa \* nel veicolo e verificare se è disponibile una nuova versione sul sito web.
2. Se è disponibile una nuova versione, collegare l'hub USB al veicolo. Quindi, salvare le informazioni della mappa sulla memoria USB.
3. Scaricare i dati cartografici dal sito web.
4. Salvare i dati cartografici sul veicolo.
  - Per i dettagli, visitare <https://nissan.navigation.com/nissan-road-database-update>
  - Se si ha bisogno per aggiornare i dati cartografici, rivolgersi a un concessionario NISSAN.

\*: La versione della mappa può essere confermata nel modo seguente:

Esempio: 23.Q1.001

1. Le prime 2 cifre: 23 (le ultime 2 cifre dell'anno: 2023)
2. Le seconde 2 cifre: Q1 (Trimestre 1, da gennaio a marzo)
3. Le ultime 3 cifre: 001 (Numero versione, da 1 a 366)

**NOTA:**

- Il display informativo multifunzione non può essere usato mentre viene aggiornata la mappa.

- I dati cartografici dovrebbero essere aggiornati mentre il motore è in funzione per prevenire che la batteria da 12 volt si scarichi.
- Quando la batteria da 12 V viene cambiata in un'area dove non c'è segnale GNSS, ad esempio in un parcheggio sotterraneo, il motore/il sistema e-Power deve essere riavviato in un luogo dove c'è il segnale GNSS (per destinazioni nei paesi dove non c'è connettività).

## ASSISTENZA ALLA SEGNALETICA STRADALE (tipo B) (se in dotazione)

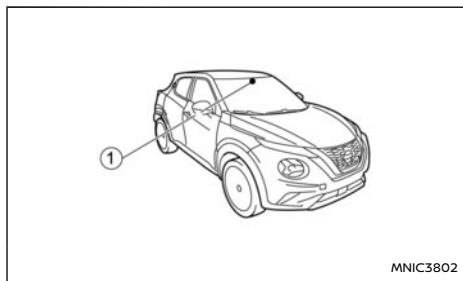

Applicazione:

Il tipo B è per i modelli senza l'impostazione [Assist. cond.person] nella schermata [Menu scelta rapida] del display informativo multifunzione.

Il sistema di assistenza alla segnaletica stradale (TSA) fornisce al conducente informazioni sull'ultimo limite di velocità segnalato. Il sistema acquisisce le informazioni dei segnali stradali tramite l'unità telecamera anteriore multisensore ① posizionata sul parabrezza davanti allo specchietto retrovisore interno e mostra i segnali rilevati sul display informativo multifunzione.

### AVVERTIMENTO

- Il sistema TSA è pensato solo come un dispositivo di supporto per fornire informazioni al conducente. Non è un sostituto dell'attenzione del conducente alle condizioni del traffico o della responsabilità di guidare in modo sicuro. Non può prevenire incidenti dovuti a negligenza. È responsa-

bilità del conducente rimanere attento e guidare in modo sicuro in ogni momento.

### FUNZIONAMENTO DEL SISTEMA

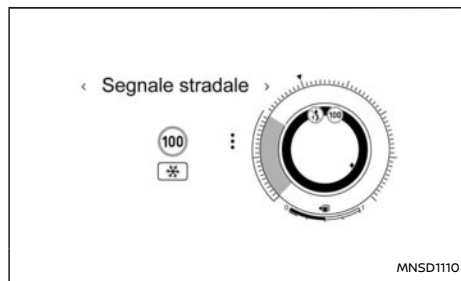

Esempio

Il sistema di assistenza alla segnaletica stradale visualizza i seguenti tipi di segnaletica stradale:

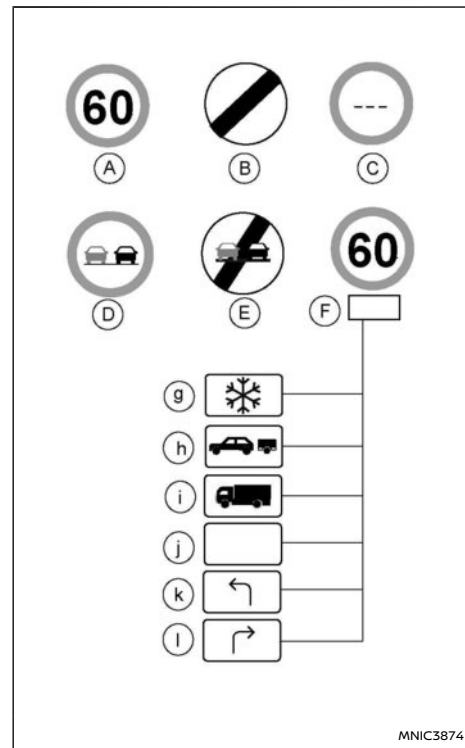

TSA: segnaletica stradale disponibile

- Ⓐ Ultimo limite di velocità rilevato.

- Ⓔ Limite di velocità nazionale.
- Ⓒ Nessuna informazione sul limite di velocità.
- Ⓓ Divieto di sorpasso.
- Ⓔ Fine del divieto di sorpasso.
- Ⓔ Limite di velocità soggetto alle seguenti condizioni:
- Ⓔ Neve
- Ⓕ Traino
- Ⓘ Automezzi per il trasporto merci
- Ⓙ Generico
- Ⓚ È consentito svoltare a sinistra
- Ⓛ È consentito svoltare a destra

### ATTENZIONE

- Il sistema di assistenza alla segnaletica stradale (TSA) è inteso come aiuto alla guida attenta. È responsabilità del conducente rimanere sempre vigile, guidare in tutta sicurezza e osservare le norme vigenti in materia di sicurezza e codice della strada, inclusa l'osservanza della segnaletica stradale.
- Il sistema di assistenza alla segnaletica stradale (TSA) potrebbe non funzionare correttamente nelle seguenti condizioni. Seguono alcuni esempi:
  - Quando il segnale stradale non è chiaramente visibile, ad esempio perché è danneggiato o per le condizioni meteo.
  - Quando il parabrezza di fronte alla telecamera multisensore è coperto da pioggia o neve, o quando è sporco.

- In caso di luminosità insufficiente dei fari a causa della presenza di sporco sul vetro dei fari o regolazione impropria dell'assetto.
- Quando una luce intensa colpisce la telecamera. (Per esempio, all'alba o al tramonto quando la luce colpisce direttamente la parte frontale del veicolo).
- In caso di una improvvisa variazione della luminosità. (Per esempio, all'entrata e all'uscita di una galleria, o sotto un ponte).
- Quando c'è scarsa visibilità. (Ad esempio, insufficiente illuminazione della strada, condizioni meteo sfavorevoli con pioggia, neve, nebbia o forti spruzzi.)
- Quando i segnali stradali sono danneggiati o non standard. (Ad esempio, dimensione, altezza, direzione o luminosità non corretta, oppure se il segnale è rotto o piegato.)
- Quando i segnali stradali sono difficili da rilevare. (Ad esempio, sono coperti da sporco o neve o l'illuminazione è insufficiente.)
- Quando i segnali stradali sono ambigui. (Ad esempio, segnali stradali in cantieri o corsie adiacenti o in una corsia di uscita.)
- Quando è presente un oggetto simile a

un segnale stradale. (Ad esempio, segnali, pannelli o strutture simili.)

- Quando si oltrepassano segnali stradali al di fuori del campo di visione della telecamera. (Ad esempio, dopo una curva stretta o troppo lontani.)
- Quando i segnali stradali elettrici sono difficili da rilevare. (Ad esempio, basso contrasto, lontananza eccessiva o 3 cifre.)
- In aree non coperte dal sistema di navigazione (se in dotazione).
- In caso di deviazioni in relazione alla navigazione (se in dotazione), ad esempio a causa di cambiamenti del senso di marcia.
- In caso di sorpasso di autobus o camion con adesivi indicanti il limite di velocità.
- Quando i dati del sistema di navigazione (se in dotazione) non sono aggiornati o quando non sono disponibili.
- Il sistema di assistenza alla segnaletica stradale (TSA) potrebbe visualizzare un segnale stradale, anche se non vi è alcun segnale stradale di fronte al veicolo. Potrebbe mostrare un limite di velocità diverso da quello per un'autovettura. (Il cartello del limite massimo di velocità potrebbe mostrare un numero più alto o più basso rispetto al limite massimo effettivo, ad esempio,

quando rileva un cartello di limite di velocità per i camion, un limite di velocità diverso a seconda dell'ora del giorno o del giorno della settimana, o un cartello di limite di velocità con unità diverse vicino a un confine, quando rileva un cartello elettronico di traffico con o senza indicazione di limite di velocità, quando rileva un limite di velocità irrilevante passando per un'uscita dell'autostrada o un incrocio, ecc.)

## COME ATTIVARE/DISATTIVARE IL SISTEMA DI ASSISTENZA ALLA SEGNALETICA STRADALE (TSA)

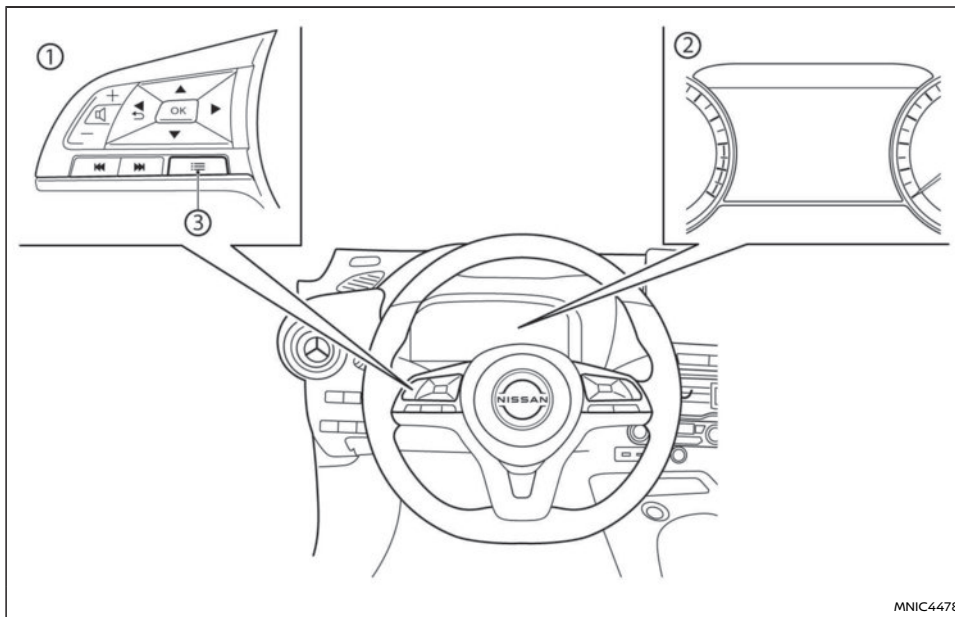

- (1) Comandi al volante (lato sinistro)
- (2) Display informativo multifunzione
- (3) Pulsante di scelta rapida

Effettuare i passaggi seguenti per attivare o disattivare il sistema TSA.

1. Premere il pulsante ◀ ▶ finché sul display informativo multifunzione non appare [Impostazioni], quindi premere il pulsante <OK>. Usare i pulsanti ▲ ▼ per selezionare [Assistenza guidatore]. Quindi premere il pulsante <OK>.

2. Selezionare [Segnale stradale] e premere il pulsante <OK> per attivare o disattivare il sistema.

## SISTEMA TEMPORANEAMENTE NON DISPONIBILE

### Condizione A

Se il veicolo è stato parcheggiato alla luce diretta del sole in presenza di temperature estremamente elevate (oltre circa 40°C (104°F)) e quindi viene avviato, il sistema TSA potrebbe essere disattivato automaticamente. Il messaggio di avviso [Non disponibile Elevata temperatura telecamera] apparirà nel display informativo multifunzione.

#### Provvedimenti da prendere:

Quando la temperatura nell'abitacolo si sarà abbassata, il sistema TSA riprenderà automaticamente il suo funzionamento.

### Condizione B

Nelle seguenti condizioni, il messaggio di avviso [Tempor. disabilitata Telecam. bloccata Vedere Man. Utente] apparirà nel display informativo multifunzione e il sistema verrà disattivato automaticamente.

- L'area della telecamera del parabrezza è coperta da umidità, neve, ghiaccio, sporco o da altro materiale.
- L'area della telecamera del parabrezza è continuamente coperta da sporco, ecc.

#### Provvedimenti da prendere:

Controllare che il parabrezza sia pulito e privo di ghiaccio/appannamento davanti alla telecamera. Se necessario, azionare al massimo la funzione di disappannamento/sbrinamento o di riscaldamento

to del parabrezza (se in dotazione) per pulirlo. Ci vorranno alcuni minuti.

Quando le condizioni sopra riportate non sono più presenti, il funzionamento del sistema TSA verrà automaticamente ripristinato.

## MALFUNZIONAMENTO DEL SISTEMA

Se c'è un malfunzionamento nel sistema TSA, il sistema verrà automaticamente disattivato e l'avviso TSA [Guasto sistema Vedere Manuale Utente] apparirà nel display informativo multifunzione.

#### Provvedimenti da prendere:

Alla visualizzazione del messaggio, accostare al bordo della strada in un luogo sicuro e fermare il veicolo. Spegnerne il motore, quindi riavviarlo. Se il messaggio di avviso continua ad apparire, si consiglia di visitare un concessionario NISSAN per l'assistenza del caso.

## MANUTENZIONE

Il sistema TSA utilizza la stessa unità telecamera usata dal sistema di mantenimento corsia, situata davanti allo specchietto retrovisore interno. Per quanto riguarda la manutenzione della telecamera, vedere "Manutenzione del sistema" (pag.236).



## AVVERTIMENTO

- **In qualsiasi condizione del fondo stradale, guidare con prudenza. Accelerare e decelerare con la massima attenzione. In caso di accelerazioni o decelerazioni troppo violente, le ruote motrici perdono ulteriore trazione.**
- **Quando si guida nella stagione fredda, bisogna prevedere spazi d'arresto maggiori. Occorre iniziare a frenare prima rispetto alla guida sull'asciutto.**
- **Su fondo stradale sdruciolevole, mantenere una distanza di sicurezza maggiore dal veicolo che precede.**
- **Il ghiaccio bagnato (0°C, 32°F e gelicidio), così come la neve ghiacciata e il ghiaccio possono essere sdruciolevoli e rendere molto difficile la guida. In queste condizioni, il veicolo ha considerevolmente meno trazione e aderenza. Per quanto possibile, evitare di guidare in queste condizioni, in attesa dello spargimento di sale o sabbia.**
- **Fare attenzione alle chiazze di ghiaccio (luccicanti). Queste chiazze possono apparire in zone ombreggiate anche su strade altrimenti perfettamente pulite. Se si individua una chiazza di ghiaccio in lontananza, frenare prima di raggiungerla. Non cercare di frenare quando si è già sul ghiaccio e evitare brusche manovre di sterzo.**
- **Non utilizzare il Cruise Control (se in**

dotazione) su superfici stradali sdruciolevoli.

- **La neve può intrappolare pericolosi gas di scarico sotto il veicolo. Rimuovere la neve che si è depositata intorno al veicolo e sul tubo di scappamento.**

## BATTERIA

Se la batteria non è completamente carica in presenza di temperature estremamente basse, il liquido contenuto all'interno potrebbe congelarsi, danneggiandola. Per mantenere in perfetta efficienza la batteria, controllarla regolarmente. Per maggiori dettagli, vedere "Batteria" (pag.379).

## LIQUIDO REFRIGERANTE MOTORE

Se il veicolo deve rimanere parcheggiato all'aperto senza liquido antigelo, svuotare l'impianto di raffreddamento. Ricaricare nuovamente l'impianto prima di riavviare il motore. Per maggiori dettagli, vedere "Impianto di raffreddamento motore" (pag.373).

## PNEUMATICI

1. Il battistrada dei pneumatici estivi (SUMMER) è progettato per fornire prestazioni superiori su fondo asciutto. Tuttavia, le prestazioni di questo tipo di pneumatici si riducono sostanzialmente sulla neve o sul ghiaccio. Adoperando il veicolo su strade innevate o ghiacciate, NISSAN raccomanda l'uso di pneumatici MUD & SNOW (fango e neve) o ALL SEASON (per tutte le stagioni) su tutte e quattro le ruote. Consultare un concessionario NISSAN o un'of-

ficina qualificata per informazioni sul tipo e le dimensioni dello pneumatico, l'indice di velocità e la disponibilità.

2. Per una maggiore trazione su strade ghiacciate, possono essere utilizzati pneumatici chiodati. Questi, tuttavia, sono vietati in alcuni paesi, province e stati. Prima di montare pneumatici chiodati, informarsi sulle leggi vigenti.

### ATTENZIONE

**La trazione e l'aderenza degli pneumatici chiodati su strada asciutta o bagnata sono inferiori rispetto agli pneumatici da neve non chiodati.**

3. In caso di necessità, si possono usare le catene da neve. L'uso delle catene da neve può comunque essere vietato in alcune regioni, pertanto, consultarsi presso le autorità locali prima di montarle. Quando si montano le catene, accertarsi che siano delle dimensioni adeguate per i pneumatici sul proprio veicolo e che vengano montate secondo le istruzioni del costruttore. Se consigliato dal costruttore delle catene, utilizzare i tendicatena, assicurando una presa migliore sugli pneumatici. Le maglie alle estremità della catena devono essere fissate o rimosse per evitare il rischio che, sbattendo, danneggino i parafanghi o il sottoscocca. Ridurre inoltre la velocità di marcia onde evitare di causare danni al veicolo e/o di comprometterne le caratteristiche dinamiche e le prestazioni.

## ATTREZZATURE SPECIALI PER L'INVERNO

Durante la stagione invernale è consigliabile avere a bordo i seguenti attrezzi:

- Un raschietto ed una spazzola a setole rigide per rimuovere il ghiaccio e la neve dai finestrini.
- Una robusta tavola di legno da collocare sotto il martinetto per garantire la stabilità necessaria.
- Una pala per liberare il veicolo dalla neve.
- Liquido di lavaggio di riserva per riempire il serbatoio.

## PROTEZIONE CONTRO LA CORROSIONE

I prodotti chimici cosparsi sulle strade per sciogliere il ghiaccio sono estremamente corrosivi e possono accelerare il deterioramento dei componenti del sottoscocca, come l'impianto di scarico, i tubi di alimentazione del carburante, le tubazioni e i cavi del freno, il pianale e i parafanghi.

**Nel periodo invernale, il sottoscocca deve essere pulito periodicamente. Per ulteriori informazioni, vedere "Protezione contro la corrosione" (pag.364).**

Per una protezione supplementare contro la ruggine e la corrosione, necessaria in alcune regioni, consultare un concessionario NISSAN o un'officina qualificata.

**MEMO**



# 6 In caso di emergenza

Interruttore lampeggiatori di emergenza .....	340	Sostituzione di un pneumatico forato (modelli con ruota di scorta, se in dotazione) .....	345
Sistema eCall/SOS per la chiamata di emergenza (se in dotazione) .....	340	Sistema di monitoraggio della pressione degli pneumatici (TPMS) (se in dotazione) .....	349
eCall automatica .....	340	Riparare lo pneumatico forato (modelli con kit di emergenza per pneumatici forati) .....	350
eCall manuale (pulsante SOS) .....	342	Avviamento con cavi .....	353
Indicatore dello stato del sistema .....	342	Avviamento a spinta .....	355
Modalità per l'esercizio dei diritti dell'interessato .....	343	Surriscaldamento del motore .....	355
Registratore di dati di evento (RDE) (se in dotazione) .....	343	Traino del veicolo .....	356
Ruota di scorta .....	344	Precauzioni per le operazioni di traino .....	356
Ruotino di scorta per uso temporaneo (se in dotazione) .....	344	Tipo di traino raccomandato .....	356
Foratura di uno pneumatico .....	344	Occhione di traino .....	357
Arrestare il veicolo .....	344	Liberare un veicolo impantanato nella sabbia, nella neve o nel fango .....	357

## INTERRUTTORE LAMPEGGIATORI DI EMERGENZA

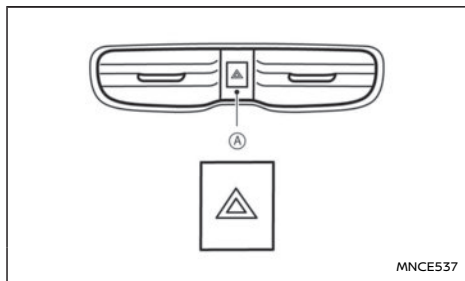

**non lampeggiare automaticamente a seconda della forza dell'urto.**

L'interruttore dei lampeggiatori di emergenza è sempre operativo, indipendentemente dalla posizione dell'accensione, purché la batteria sia carica.

I lampeggiatori di emergenza vengono usati per segnalare agli altri utenti della strada la necessità di doversi fermare o parcheggiare in condizioni di emergenza.

Premere l'interruttore dei lampeggiatori di emergenza per far lampeggiare tutti gli indicatori di direzione. Per disattivare i lampeggiatori di emergenza, premere ancora l'interruttore.

Al rilevamento di un urto in grado di attivare gli airbag supplementari, le luci di emergenza iniziano a lampeggiare automaticamente. Premere l'interruttore dei lampeggiatori di emergenza per spegnerli.



### AVVERTIMENTO

**Non spegnere i lampeggiatori finché le condizioni di sicurezza non lo consentano. Tuttavia, i lampeggiatori di emergenza potrebbero anche**

## SISTEMA ECALL/SOS PER LA CHIAMATA DI EMERGENZA (se in dotazione)

Il vostro veicolo è dotato del sistema di emergenza (eCall) di bordo basato sul 112. In caso di incidente grave, si genera automaticamente una chiamata di emergenza al centro di emergenza. La chiamata di emergenza al centro di emergenza può anche essere effettuata manualmente.

Il servizio eCall basato sul 112 è un servizio pubblico di interesse generale e il suo utilizzo è accessibile gratuitamente a tutti i consumatori.

NISSAN è responsabile solo delle prestazioni tecniche del sistema di comunicazione di emergenza in caso di incidente, entro il periodo di garanzia.

### ECALL AUTOMATICA

Qualora la centralina airbag rilevi una collisione frontale, collisione laterale, o tamponamento (se in dotazione), il sistema invia automaticamente una chiamata di emergenza al centro di emergenza. Allo stesso tempo viene trasmessa una serie di dati relativi al veicolo. Una volta che il centro di emergenza ha ricevuto la chiamata di emergenza, l'operatore del centro cercherà di parlare con uno degli occupanti dell'auto incidentata.

#### NOTA:

- **Durante la chiamata di emergenza, non è possibile regolare il volume della voce dell'operatore.**
- **Durante la chiamata di emergenza, il volume del sistema audio del veicolo sarà silenziato.**

Il sistema eCall per predefinito è sempre abilitato. In caso di incidente grave è attivato automaticamente tramite i sensori di bordo.

Il sistema eCall è un sistema dormiente non

soggetto alla localizzazione costante in condizioni operative normali. Prima dell'attivazione dell'eCall, i dati contenuti nella memoria interna del sistema non vengono resi disponibili a terzi al di fuori del sistema di bordo.

Qualsiasi trattamento di dati personali tramite il sistema eCall di bordo basato sul 112 dovrà conformarsi alle norme sulla protezione dei dati personali previste dalle Direttive 95/46/CE e 2002/58/CE del Parlamento europeo e/o del Consiglio, e in particolare, dovrà essere fondato sulla necessità di proteggere gli interessi vitali degli interessati ai sensi dell'Articolo 7(d) della Direttiva 95/46/CE.

Il trattamento di questi dati si limita strettamente allo scopo della gestione delle eCall di emergenza effettuate al numero unico europeo di emergenza 112.

Destinatari dei dati trattati dal sistema eCall di bordo basato sul 112 sono i centri di raccolta delle chiamate di emergenza designati dalle rispettive autorità pubbliche del paese sul cui territorio essi hanno sede, per ricevere e gestire per primi le eCall effettuate al numero unico europeo di emergenza 112.

In caso di collisione, il sistema di chiamata di emergenza del veicolo invierà le seguenti informazioni al centro di emergenza:

- Numero di identificazione veicolo (VIN)
- Tipo di veicolo
- Tipo di carburante
- Modo di attivazione (automatico/manuale)

- Tipo di chiamata (test/emergenza)
- Livello (affidabile/non affidabile)
- Marcatura oraria (ora in cui si è verificata la collisione o l'incidente)
- Ultime tre posizioni del veicolo e direzione di marcia
- Velocità del veicolo
- (se in dotazione) Numero di passeggeri

Il sistema eCall di bordo basato sul 112 è concepito in modo da garantire che i dati contenuti nella memoria interna del sistema vengano automaticamente e continuamente eliminati.

I dati relativi alla posizione del veicolo vengono costantemente sovrascritti nella memoria interna del sistema, in modo da mantenere al massimo le ultime tre posizioni aggiornate del veicolo necessarie per il funzionamento normale del sistema.

Il registro dei dati di attivazione presente nel sistema eCall di bordo basato sul 112 è conservato per il periodo strettamente necessario ai fini della gestione delle eCall di emergenza e comunque per non più di 13 ore dal momento in cui la eCall di emergenza è stata effettuata.

### ATTENZIONE

- **La chiamata di emergenza automatica verrà effettuata solo se durante la collisione è stato attivato il sistema airbag del veicolo.**
- **Se la chiamata di emergenza automatica è stata attivata, portare il veicolo da un concessionario NISSAN o un'officina qualificata. Ciò è necessario perché occorre resettare il sistema di chiamata di emer-**

**genza automatica onde evitare che involontariamente vengano effettuate delle eCall.**

- **Il fornitore della rete di telefonia mobile che gestisce la connessione tra il veicolo e il centro di emergenza viene specificato e controllato al di fuori del sistema di chiamata di emergenza del veicolo.**
- **Entro il primo minuto di una chiamata di emergenza, l'operatore dovrà accertare l'autenticità della chiamata. Se l'operatore determina che si tratta di una chiamata non autentica, la chiamata verrà interrotta e non si faranno ulteriori tentativi per richiamare il veicolo. Quest'operazione non impedirà all'occupante (o agli occupanti) del veicolo di effettuare manualmente un'altra chiamata di emergenza.**

**La funzione della chiamata di emergenza non può essere utilizzata nelle condizioni seguenti:**

- **Il veicolo si trova fuori dall'area in cui è ricevibile il servizio di rete mobile.**
- **Il veicolo si trova in una zona dove la ricezione del segnale è insufficiente o assente, come in una galleria, un parcheggio sotterraneo, in mezzo a edifici o in zona montagnosa.**
- **La TCU (Telematics Control Unit) o altri sistemi del veicolo non funzionano correttamente.**
- **Il fornitore della rete mobile disponibile nel punto in cui si trova il veicolo non è**

specificato per la gestione delle chiamate di emergenza.

- La linea di comunicazione del centro di emergenza è occupata.

## ECALL MANUALE (pulsante SOS)

L'eCall manuale può essere eseguita con il commutatore di avviamento posizionato su **ON**, premendo il pulsante di chiamata **<SOS>** ③ situato sul pannello di controllo in alto.

Dopo aver portato il commutatore di avviamento in posizione **OFF**, se non è stata attivata alcuna chiamata di emergenza, il sistema eCall viene disattivato.

### ATTENZIONE

- Parcheggiare il veicolo in un posto sicuro e azionare il freno di stazionamento prima di azionare il pulsante **<SOS>**.
- Ricorrere a questo servizio soltanto in caso di emergenza. È prevista una penale in caso di utilizzo improprio del servizio.

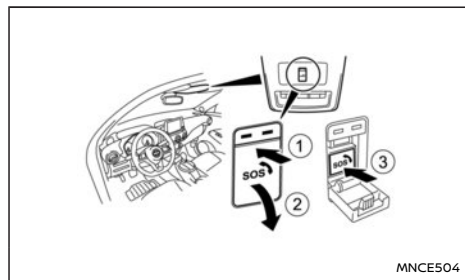

1. Portare l'interruttore di accensione nella posizione **ON**.
2. Premere ① per aprire il **<SOS>** coperchio ②.
3. Premere il **<SOS>** ③. Viene inviata una chiamata di emergenza al centro di emergenza. Allo stesso tempo viene trasmessa una serie di dati relativi al veicolo.
4. Una volta stabilita la connessione, è possibile parlare con il personale del centro di emergenza.

Per annullare la Chiamata di emergenza, tenere premuto il pulsante **<SOS>** per alcuni secondi. Una volta stabilita la connessione, la chiamata non può più essere annullata.

### NOTA:

- Durante la chiamata di emergenza, non è possibile regolare il volume della voce dell'operatore.
- Durante la chiamata di emergenza, il volume del sistema audio del veicolo sarà silenziato.
- Dopo aver premuto il pulsante **<SOS>**, ci vorrà un po' di tempo affinché il sistema stabilisca un collegamento, a seconda dell'ambiente tecnico e se la TCU viene usata da altri servizi.
- Per evitare la disconnessione della chiamata, non spegnere il sistema ibrido.
- Durante la chiamata di emergenza, la connessione telefonica vivavoce Bluetooth® sarà disattivata e le comunicazioni telefoniche saranno disponibili solo tramite il telefono cellulare.

- Se per qualche motivo la chiamata di emergenza viene interrotta, il centro di emergenza potrebbe richiamare. Quest'operazione non impedirà all'occupante (o agli occupanti) del veicolo di attivare manualmente un'altra chiamata di emergenza.

## INDICATORE DELLO STATO DEL SISTEMA

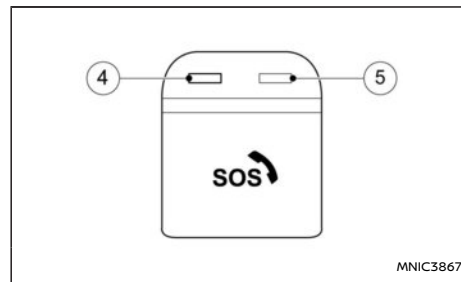

Le spie ④ e ⑤) sopra il pulsante **<SOS>** indicano lo stato del sistema di chiamata di emergenza del veicolo. Se la spia è accesa con luce rossa o se la spia non è accesa, la chiamata di emergenza al centro di emergenza potrebbe non essere effettuata quando si preme il pulsante **<SOS>**. Inoltre, la chiamata di emergenza automatica potrebbe non essere inviata in caso di incidente.

- Durante l'avviamento del veicolo, il sistema effettua un'autodiagnosi e la spia luminosa rossa si accende per circa 15 secondi.
- Se in qualsiasi altro momento la spia rossa dovesse accendersi, contattare un concessionario NISSAN o un'officina qualificata per

## REGISTRATORE DI DATI DI EVENTO (RDE) (se in dotazione)

l'assistenza del caso. In caso di avaria critica del sistema che provocherebbe la disattivazione del sistema eCall di bordo basato sul 112, la spia rossa si accende come segnale di avvertimento.

### NOTA:

**Se la spia è accesa con luce rossa o se la spia non è accesa, in caso di incidente sarà necessario contattare i servizi di emergenza (quali la polizia o altri enti preposti) usando i consueti dispositivi di comunicazione (per esempio un telefono).**

### MODALITÀ PER L'ESERCIZIO DEI DIRITTI DELL'INTERESSATO

L'interessato (il proprietario del veicolo) ha il diritto di accedere ai dati e di chiedere eventualmente la rettifica, la cancellazione o il congelamento dei dati che lo riguardano e il cui trattamento non è conforme alle disposizioni della Direttiva 95/46/CE. È obbligatorio notificare i terzi, ai quali sono stati comunicati i dati, di qualsiasi rettifica, cancellazione o congelamento, effettuati conformemente alla Direttiva, se non si dimostra che è impossibile o implica uno sforzo sproporzionato.

L'interessato ha il diritto di introdurre un reclamo presso l'autorità competente preposta alla protezione dei dati se ritiene che i diritti riconosciuti siano stati violati in seguito a un trattamento di dati personali che lo riguardano.

Questo veicolo è dotato di EDR (Event Data Recorder). Lo scopo principale di un EDR è quello di registrare in determinate situazioni di collisione o prossime alla collisione (ad esempio l'apertura degli air bag o lo scontro con un ostacolo per strada), i dati di guida che aiuteranno a ricostruire la dinamica dell'incidente attraverso un'analisi dell'esecuzione dei sistemi. L'EDR è concepito per registrare dati relativi alla dinamica del veicolo e ai sistemi di sicurezza per un breve periodo di tempo, in genere non oltre 30 secondi.

L'EDR in dotazione a questo veicolo è progettato per registrare dati quali:

- Le modalità di funzionamento dei diversi sistemi del veicolo;
- L'allacciamento o meno delle cinture di sicurezza del conducente e del passeggero;
- Quanto (e se) il conducente premeva il pedale dell'acceleratore e/o del freno; e,
- La velocità di marcia del veicolo.
- I suoni non vengono registrati.

Questi dati possono aiutare a fornire una migliore comprensione delle circostanze in cui si sono verificate le collisioni e le lesioni.

### NOTA:

**I dati dell'EDR vengono registrati dal vostro veicolo solo in caso di una situazione di incidente non banale; nessun dato viene registrato dall'EDR in condizioni normali di guida e nessun dato personale (ad esempio nome, sesso, età e luogo dell'incidente) viene registrato. Altre parti, tuttavia, ad esempio le leggi competenti, potrebbero incrociare i dati EDR con il tipo di dati**

**che identificano le persone acquisiti durante le procedure routinarie che seguono un incidente.**

**Per leggere i dati registrati da un EDR, è necessario disporre di un'apparecchiatura speciale, dell'accesso al veicolo o all'EDR. Oltre al produttore del veicolo e al concessionario certificato NISSAN, altre parti, come le forze dell'ordine, che dispongono dell'attrezzatura speciale, possono leggere le informazioni se hanno accesso al veicolo o all'EDR. È possibile accedere ai dati EDR solo con il consenso del proprietario del veicolo o locatario o come altrimenti richiesto o consentito dalla legge.**

## RUOTA DI SCORTA

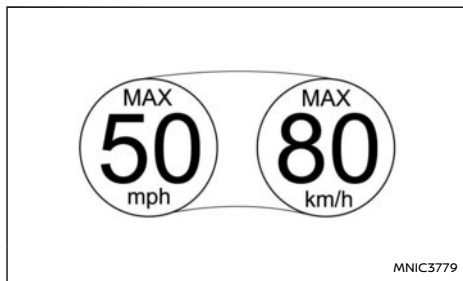

Etichetta ruotino di scorta per uso temporaneo

### RUOTINO DI SCORTA PER USO TEMPORANEO (se in dotazione)

Il ruotino di scorta temporaneo di tipo T è destinato soltanto all'uso in casi di emergenza. Questo ruotino deve essere usato **SOLTANTO** per periodi molto brevi e **MAI** per lunghi viaggi o lunghi periodi di tempo.

Se è necessario ricorrere all'uso del ruotino di scorta per uso temporaneo, attenersi alle precauzioni seguenti, altrimenti il veicolo potrebbe essere danneggiato o coinvolto in un incidente.

#### **AVVERTIMENTO**

L'impiego continuo su strada può causare il danneggiamento del ruotino, perdita di controllo del veicolo ed eventuali lesioni personali.

#### **ATTENZIONE**

- Il ruotino di scorta per uso temporaneo deve essere usato soltanto in casi di

emergenza. e deve essere sostituito con la ruota normale alla prima occasione.

- Guidare con prudenza e non superare la velocità di 80 km/h (50 miglia/h).
- Evitare gli ostacoli. Evitare inoltre l'autolavaggio automatico.
- Evitare le curve strette e le brusche frenate.
- Non superare il potenziale di carico massimo del veicolo o la capacità di carico stampata sul fianco del ruotino.
- Non usare catene da neve su questo ruotino, dal momento che non aderiranno nella maniera appropriata. Questo può provocare danni al veicolo e perdita delle catene stesse.
- Non installare il ruotino di scorta per uso temporaneo su un'altra vettura, in quanto è destinato esclusivamente al proprio veicolo.
- Non guidare il veicolo con più di un ruotino di scorta montato contemporaneamente.
- Non trainare un rimorchio.
- Quello che vale per tutti gli pneumatici vale anche per il ruotino per uso temporaneo: controllare regolarmente la pressione di gonfiaggio per accertarsi che i valori di pressione corrispondano a quelli seguenti:

Per i dettagli inerenti alla pressione, vedere l'apposita targhetta posta sul montante centrale lato guida.

## FORATURA DI UNO PNEUMATICO

In caso di foratura di uno pneumatico, seguire le istruzioni riportate di seguito:

### ARRESTARE IL VEICOLO

#### **AVVERTIMENTO**

- Assicurarsi che il freno di stazionamento sia inserito correttamente.
- Per modelli con cambio manuale (MT): Verificare che la leva del cambio sia in posizione R (retromarcia).  
Per i modelli con cambio automatico (DCT): Assicurarsi che la leva del cambio sia in posizione P (parcheggio).
- Non sostituire lo pneumatico se il veicolo si trova su una strada in pendenza, oppure su fondo stradale ghiacciato o scivoloso. Questo è pericoloso.
- Non sostituire lo pneumatico se il traffico è poco distante dal veicolo. Attendere il soccorso stradale.

1. Allontanare il veicolo il più possibile dalla strada e dal traffico.
2. Accendere i lampeggiatori di emergenza.
3. Parcheggiare il veicolo in piano.
4. Inserire il freno di stazionamento.
5. Spostare la leva del cambio (modelli con cambio manuale) in posizione R (retromarcia) (modelli con cambio (DCT) automatico, spostare la leva del cambio in posizione P (parcheggio)).

6. Spegner il motore.
7. Aprire il cofano (per i dettagli, vedere "Cofano" (pag. 135)) al fine di:
  - Avisare l'altro traffico.
  - Segnalare la necessità di assistenza ai servizi di soccorso preposti.
8. Fare scendere tutti i passeggeri dal veicolo e farli sostare in un luogo sicuro, a distanza dal traffico e dal veicolo.

### SOSTITUZIONE DI UN PNEUMATICO FORATO (modelli con ruota di scorta, se in dotazione)

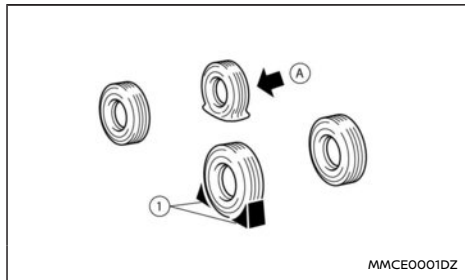

### Bloccaggio delle ruote

#### **AVVERTIMENTO**

**Accertarsi di bloccare la ruota interessata per prevenire lo spostamento del veicolo e eventuali lesioni personali.**

Porre delle calzaioie adeguate ① davanti e dietro alla ruota diagonalmente opposta a quella con lo pneumatico forato ② per impedire al veicolo di muoversi sul martinetto.

### Prelevare gli attrezzi e la ruota di scorta

La ruota di scorta, il martinetto e gli attrezzi sono sistemati all'interno del vano bagagli.

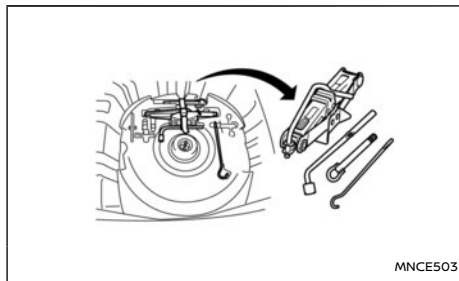
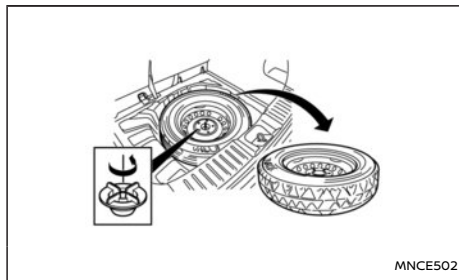

1. Aprire il portellone.
2. Rimuovere i pannelli e la copertura del pianale del vano bagagli.
3. Rimuovere il fermo ruotandolo in senso antiorario.
4. Rimuovere il martinetto, gli attrezzi e la ruota di scorta.

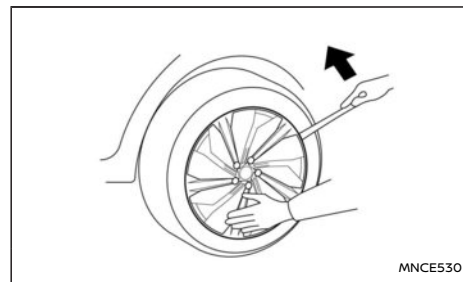

### Rimozione dei copriruota (se in dotazione)

#### **AVVERTIMENTO**

**Fare attenzione quando si rimuove il copriruota, perché potrebbe staccarsi improvvisamente.**

Staccare il copriruota con un attrezzo idoneo, come illustrato, oppure, prestando la dovuta cautela, con entrambe le mani.

## Rimozione della ruota

### AVVERTIMENTO

- Prima di usarlo, leggere attentamente l'etichetta di avvertenza apposta sul corpo del martinetto.
- **NON STENDERSI SOTTO IL VEICOLO SE QUESTO È SOSTENUTO SOLO DAL MARTINETTO.**
- Non utilizzare mai un martinetto che non fa parte della dotazione del veicolo.
- Il martinetto in dotazione al vostro veicolo è destinato solamente al sollevamento del veicolo durante la sostituzione di una ruota.
- Utilizzare i corretti punti di sollevamento del martinetto. Non usare altre parti del veicolo come supporto per il martinetto.
- Non sollevare il veicolo più di quanto necessario.
- Non usare dei ceppi sopra o sotto il martinetto.
- Non avviare il sistema ibrido quando il veicolo è sollevato sul martinetto. Il veicolo potrebbe spostarsi improvvisamente e provocare infortuni.
- Non permettere la presenza di passeggeri a bordo del veicolo quando la ruota è sollevata da terra.
- Prima di usarlo, leggere attentamente l'etichetta di avvertenza apposta sul corpo del martinetto.

- **Rimuovere tutto il carico prima di sollevare il veicolo con il martinetto.**

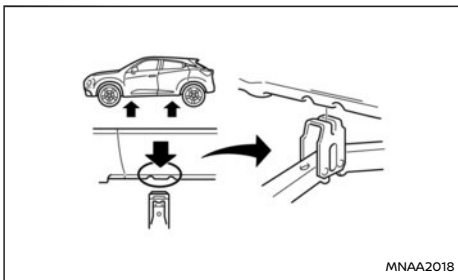

#### Punti di sollevamento

1. Collocare il martinetto direttamente sotto il punto di sollevamento, come illustrato, in modo che la sua sommità sia a contatto con il veicolo in questo punto preciso.

### ATTENZIONE

**Il martinetto deve poggiare su terreno piano e solido.**

2. Allineare il centro sia della testa del martinetto che delle tacche con il punto di sollevamento, come illustrato.
3. Inserire la scanalatura della testa del martinetto tra le due tacche come illustrato.

**Cerchi in lega (se in dotazione):** i bulloni dei cerchi in lega sono dotati di un tappo in plastica che può essere rimosso mediante le pinzette (se in dotazione) contenute nella cassetta degli attrezzi.

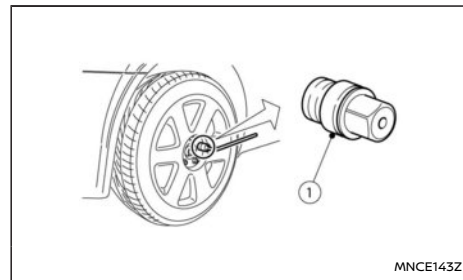

4. Allentare i bulloni della ruota di uno o due giri in senso antiorario con la chiave stringidadi.

**Non rimuovere i bulloni della ruota prima di aver sollevato da terra il pneumatico.**

Modelli dotati di bulloni antifurto per ruota (se in dotazione):

Se la ruota è dotata di bullone antifurto, inserire l'apposita chiave ① e svitarlo come descritto precedentemente.

Il bullone antifurto può essere rimosso solo con l'apposita chiave. Se occorre richiedere un duplicato della chiave del bullone antifurto per ruota, è necessario fornire il relativo codice.

Riportare il codice della chiave così come indicato sulla relativa targhetta, alla pagina "Informazioni sulla sicurezza" alla fine di questo manuale, quindi staccarla e conservarla in un luogo sicuro, non all'interno della



vettura. In caso di smarrimento della chiave per il dado ruota antifurto, richiedere un duplicato al concessionario NISSAN fornendo il codice della chiave originale.

Accertare sempre che la chiave per i dadi antifurto sia custodita all'interno del veicolo. In caso contrario, non sarà possibile rimuovere le ruote e l'intervento quindi non potrà essere effettuato.

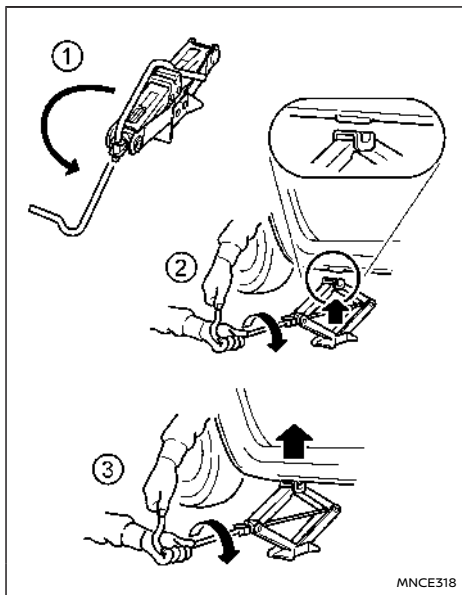

5. Per sollevare il veicolo, tenere la maniglia con fermezza e girarla in senso orario, come illustrato in figura.
6. Alzare con cautela il veicolo finché la ruota non si stacca da terra.
7. Rimuovere i bulloni della ruota e in seguito la ruota con lo pneumatico forato.

### ATTENZIONE

**La ruota è pesante. Tenere i piedi lontani dalla ruota e, se necessario, indossare dei guanti per evitare di ferirsi.**

### Installazione della ruota

#### ⚠ AVVERTIMENTO

- Il ruotino di scorta per uso temporaneo (se in dotazione) deve essere usato esclusivamente in casi di emergenza. Vedere "Ruota di scorta" (pag.344).
- Non usare bulloni ruota diversi da quelli forniti in dotazione al veicolo. L'uso di bulloni diversi da quelli provvisti o non serrati correttamente potrebbe provocare l'allentamento o il distacco della ruota. Ciò può portare ad incidenti.
- Non applicare mai olio o grasso sui bulloni delle ruote, poiché questo potrebbe provocarne l'allentamento.

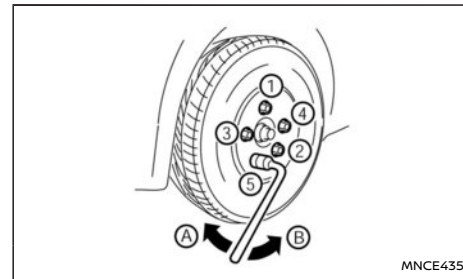

(A) Stringere

(B) Allentare

1. Rimuovere il fango o la sporcizia eventualmente presenti sulla superficie tra la ruota e il mozzo.
2. Montare la ruota con cautela e serrare i bulloni ruota con le dita. Controllare che tutti i bulloni ruota entrino orizzontalmente in contatto con il lato smussato della superficie della ruota.  
Modelli con bullone ruota antifurto (se in dotazione):  
Inserire la chiave per bullone antifurto nel bullone interessato e stringerlo leggermente.
3. Usando la chiave stringidadi, stringere uniformemente i dadi della ruota procedendo in ordine alternato, nella sequenza illustrata (1 - 5) sino al completo serraggio.
4. Abbassare lentamente il veicolo fino a che la ruota non tocca terra.

- Serrare bene i bulloni ruota con l'apposita chiave nella sequenza illustrata.
- Abbassare completamente il veicolo.
- Installare il copriruota (se in dotazione).

**NOTA:**

Prima di installarlo, allineare il logo NISSAN (coprimozzo centrale) con i bulloni ruota/o perpendicolarmente rispetto al foro della valvola (se in dotazione), in modo da allinearli correttamente al centro.

Coppia di serraggio bulloni ruota:

113 N·m (12 kg·m, 83 ft·lb)

Non appena possibile, avvitare i bulloni della ruota alla coppia specificata con una chiave torsiometrica.

**AVVERTIMENTO**

Serrare nuovamente i bulloni della ruota dopo i primi 1.000 km (600 miglia) (anche in caso di pneumatico forato, ecc.).

I bulloni della ruota devono sempre essere serrati alle coppie prescritte. Si raccomanda di serrare i bulloni della ruota alla coppia prescritta ad ogni intervallo di lubrificazione.

Riportare la pressione dello pneumatico al valore nominale a FREDDO.

La pressione degli pneumatici A FREDDO è quella che viene rilevata dopo che il veicolo è stato fermo per tre ore o più, oppure dopo averlo guidato per meno di 1,6 km (1 miglio).

Le pressioni a FREDDO degli pneumatici sono

riportate sulla targhetta apposta sul montante centrale lato guida.

**Sistemazione ruota e attrezzi**

Riporre in modo sicuro la ruota con lo pneumatico forato, il martinetto e gli attrezzi negli appositi vani di deposito.

**Bulloni antifurto per ruota (se in dotazione)**

Ogni ruota è dotata di un bullone antifurto speciale per prevenire il furto. Il bullone antifurto non può essere rimosso con gli attrezzi di comune utilizzo.

Dovendo rimuovere gli pneumatici, utilizzare l'apposita chiave in dotazione al veicolo.

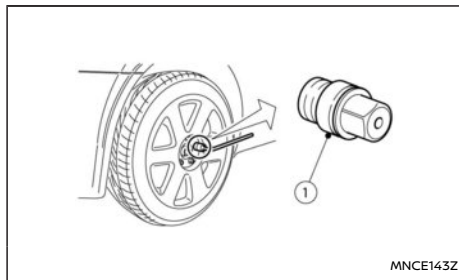

**Rimozione del bullone antifurto per ruota:**

- Inserire la chiave ① per bullone antifurto sul bullone della ruota.
- Per rimuovere il bullone antifurto, ruotare la chiave in senso antiorario avvalendosi di una chiave stringidadi.

**ATTENZIONE**

- Non rimuovere i bulloni antifurto con l'aiuto di un utensile elettrico.
- Durante l'installazione della ruota, serrare i bulloni antifurto alla medesima coppia dei bulloni tradizionali. Per maggiori dettagli, vedere "Installazione della ruota" (pag.347).

**NOTA:**

- Il bullone antifurto per ruota è dotato di un codice individuale. Se si utilizza una chiave per bullone antifurto diversa da quella corrispondente al codice individuale, non sarà possibile rimuovere il bullone. In caso di smarrimento della chiave per il dado ruota antifurto, richiedere un duplicato al concessionario NISSAN fornendo il codice della chiave originale.
- Riportare il codice della chiave così come indicato sulla relativa targhetta, alla pagina "Informazioni sulla sicurezza" alla fine di questo manuale, quindi staccarla e conservarla in un luogo sicuro, non all'interno della vettura.
- In caso di richiesta di assistenza presso un concessionario NISSAN o un'officina qualificata, verificare la presenza della chiave all'interno del veicolo. In caso contrario, non sarà possibile rimuovere le ruote e l'intervento quindi non potrà essere effettuato.

## SISTEMA DI MONITORAGGIO DELLA PRESSIONE DEGLI PNEUMATICI (TPMS) (se in dotazione)

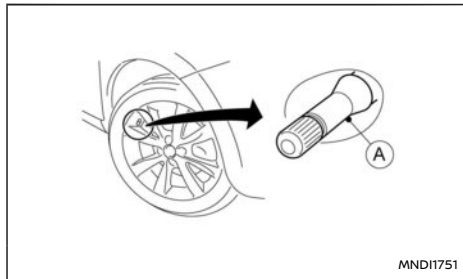

Ⓐ Valvola dello pneumatico con sensore

### **⚠ AVVERTIMENTO**

- In caso di illuminazione della spia TPMS durante la guida:
  - evitare le sterzate improvvise
  - evitare le brusche frenate
  - moderare la velocità del veicolo
  - accostare al bordo della strada in un luogo sicuro
  - arrestare il veicolo non appena possibile
- Se si guida il veicolo con una pressione di gonfiaggio insufficiente, si rischia di danneggiare gli pneumatici in modo permanente mentre la probabilità di scoppio di uno pneumatico aumenta notevolmente. Si possono verificare gravi danni al veicolo

che potrebbero portare a un incidente con gravi lesioni personali.

- Controllare la pressione di tutti e quattro gli pneumatici. Per far sì che si spenga la spia TPMS ("OFF"), regolare la pressione degli pneumatici alla pressione raccomandata A FREDDO, secondo le indicazioni riportate sulla targhetta degli pneumatici. In caso di foratura di uno pneumatico, sostituirlo con la ruota di scorta non appena possibile.
- Quando si monta lo pneumatico di scorta o si sostituisce una ruota, il sistema TPMS non funzionerà e la spia TPMS lampeggerà per circa 1 minuto. Trascorso un minuto, la spia rimane accesa. Accertarsi di seguire tutte le istruzioni relative alla sostituzione della ruota e installare correttamente il sistema TPMS.
- La sostituzione degli pneumatici con pneumatici non specificati da NISSAN può compromettere il funzionamento corretto del sistema TPMS.
- Per riparare provvisoriamente uno pneumatico, si può usare il sigillante originale NISSAN per riparazioni di emergenza. Non iniettare nessun altro tipo di liquido o sigillante aerosol negli pneumatici, perché ciò potrebbe interferire sul buon funzionamento dei sensori di pressione.
- NISSAN raccomanda di usare esclusivamente il sigillante originale NISSAN per riparazioni di emergenza, in dotazione al veicolo. Sigillanti di altro tipo potrebbero

danneggiare la guarnizione dello stelo della valvola con conseguente perdita d'aria dallo pneumatico. Dopo aver usato il sigillante per la riparazione di uno pneumatico, visitare tempestivamente un concessionario NISSAN o un'officina qualificata (per modelli dotati di kit di emergenza per pneumatici forati).

### **ATTENZIONE**

- Il sistema TPMS potrebbe presentare qualche problema di funzionamento quando le ruote sono munite di catene di sicurezza o quando le ruote sono sepolte dalla neve.
- Non applicare pellicole metallizzate o parti in metallo (antenna, ecc.) sui finestrini. Ciò può nuocere alla buona ricezione dei segnali inviati dai sensori di pressione, pregiudicando conseguentemente il funzionamento corretto del sistema TPMS.

Alcuni dispositivi e trasmettitori potrebbero interferire temporaneamente sul funzionamento del sistema TPMS e causare l'illuminazione della spia TPMS. Alcuni esempi sono:

- Attrezzature o dispositivi elettrici che usano radiofrequenze simili e che si trovano in prossimità del veicolo.
- Un trasmettitore impostato a radiofrequenze simili che viene utilizzato all'interno o in prossimità del veicolo.
- Un computer (o equipaggiamento simile) o convertitore DC/AC che viene

utilizzato all'interno o in prossimità del veicolo.

- Quando si gonfiano gli pneumatici e si controlla la pressione dello pneumatico, fare attenzione a non piegare le valvole.
- Utilizzare per le valvole dei tappi originali NISSAN che rispettino le specifiche dei tappi di serie.
- Non utilizzare per le valvole dei tappi in metallo.
- Montare correttamente i tappi delle valvole. Senza i tappi, le valvole e i sensori di pressione potrebbero essere danneggiati.
- Quando si lasciano in deposito le ruote o si montano pneumatici diversi, fare attenzione a non danneggiare le valvole e i sensori.
- Quando si devono sostituire gli pneumatici perché usurati o vecchi, sostituire lo stelo della valvola del sensore TPMS (compresi la spina e il tappo della valvola) e la vite (se in dotazione). La vite (se in dotazione) va montata correttamente applicando una coppia di  $1,4 \pm 0,1$  N.m. I sensori TPMS possono invece essere riutilizzati.

Il sistema di monitoraggio della pressione degli pneumatici (TPMS) è un sistema che controlla la pressione dell'aria all'interno delle quattro ruote, ad eccezione della ruota di scorta. Quando la spia TPMS si accende insieme alla spia di posizione pneumatico TPMS (nel quadro strumenti), è stata rilevata una variazione significativa della pressione di uno o più pneumatici (sottogonfiaggio). Se si guida il

veicolo mentre la pressione degli pneumatici è bassa, il sistema TPMS si attiva lasciando accese sia la spia TPMS che la spia di posizione pneumatico TPMS. Il sistema si disattiva solamente dopo aver regolato la pressione degli pneumatici e aver guidato il veicolo a una velocità superiore a 25 km/h (16 miglia/h).

Per ulteriori dettagli riguardo al sistema TPMS, vedere "Sistema di monitoraggio della pressione degli pneumatici (TPMS) (se in dotazione)" (pag.191).

#### RIPARARE LO PNEUMATICO FORATO (modelli con kit di emergenza per pneumatici forati)

Invece della ruota di scorta, sul veicolo si trova in dotazione il kit di emergenza per pneumatici forati. Questo kit di emergenza deve essere impiegato per la riparazione provvisoria di una foratura minore. Dopo aver usato il kit di emergenza, contattare tempestivamente un concessionario NISSAN o un'officina qualificata per un controllo e la riparazione/sostituzione dello pneumatico.

#### ATTENZIONE

**Non usare il kit di emergenza nelle condizioni seguenti. Contattare invece un concessionario NISSAN o un'officina qualificata, oppure un servizio di soccorso stradale professionale.**

- quando il sigillante è scaduto (la scadenza è indicata sull'etichetta attaccata al flacone del sigillante)
- quando il taglio o la foratura è di circa 4 mm (0,16 in) o superiore

- quando il fianco dello pneumatico è danneggiato
- quando il veicolo ha marciato con lo pneumatico considerevolmente sgonfio
- quando lo pneumatico risulta completamente dislocato all'interno o all'esterno del cerchione
- quando il cerchione è danneggiato
- quando due o più pneumatici sono sgonfi

Prelevare il kit di emergenza per pneumatici forati

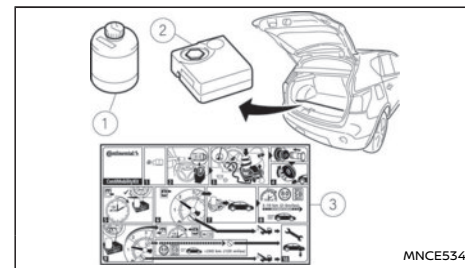

Prelevare dal bagagliaio il kit di emergenza per pneumatici forati. Il kit di emergenza contiene i seguenti elementi:

- ① Flacone di sigillante per pneumatici
- ② Compressore d'aria
- ③ Adesivo di limitazione della velocità

## NOTA:

Sui modelli con kit di emergenza per pneumatici forati, la ruota di scorta, il martinetto e l'asta non fanno parte dell'equipaggiamento di serie. Queste parti sono opzionali e possono essere ordinate presso il concessionario. Contattare il concessionario NISSAN o l'officina qualificata riguardo all'acquisto di questi pezzi. Vedere "Rimozione della ruota" (pag.346) per l'uso degli attrezzi di sollevamento e la sostituzione degli pneumatici.

Prima di usare il kit di emergenza per pneumatici forati

- Nel caso un corpo estraneo (per esempio, una vite o un chiodo) sia penetrato nello pneumatico, **non rimuoverlo**.
- Controllare la scadenza del sigillante (la scadenza è indicata sull'etichetta attaccata al flacone del sigillante). Non usare mai un sigillante scaduto.

## Riparazione di uno pneumatico

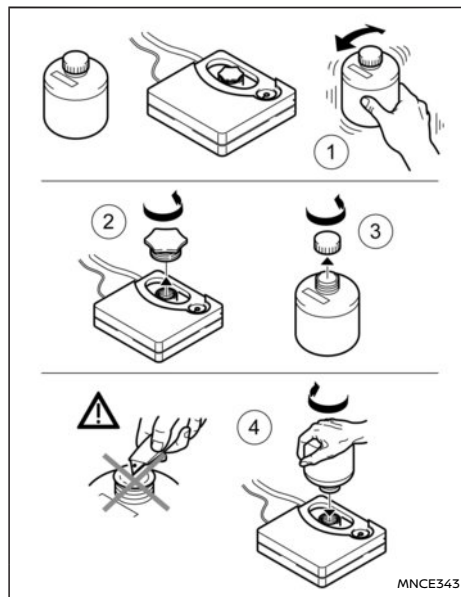

1. Agitare bene il flacone con il sigillante ①.
2. Rimuovere il tappo ② del flacone e la valvola arancione ② dalla parte superiore del compressore.
3. Avvitare il flacone ④ nel foro del compressore (in luogo della valvola arancione).

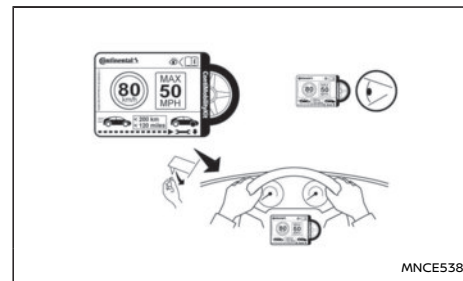

4. Rimuovere dal compressore l'adesivo con su scritto il limite di velocità, quindi applicarlo in un punto ben visibile dal conducente durante la guida.

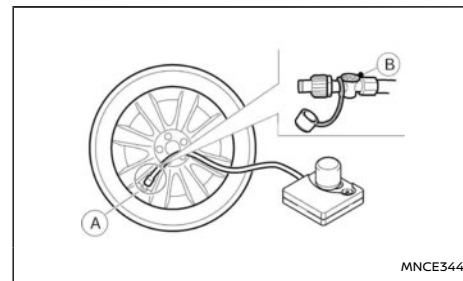

5. Avvitare saldamente il tubo dell'aria ① del compressore sulla valvola dello pneumatico. Accertarsi che l'interruttore del compressore sia in posizione "OFF" e che la valvola di sfiato ② sia chiusa saldamente.

6. Inserire la spina nella presa elettrica del veicolo. Accertarsi che non ci siano altre utenze collegate alla presa elettrica. Per maggiori dettagli, vedere "Presa di corrente" (pag.108).
7. Avviare il motore.
8. Accendere il compressore e gonfiare lo pneumatico alla pressione specificata e riportata sull'apposita targhetta apposta sul montante centrale lato guida.

#### ATTENZIONE

**Non usare il compressore per più di 10 minuti.**

- Se la pressione dello pneumatico non raggiunge la pressione specificata **entro 10 minuti**, lo pneumatico potrebbe essere gravemente danneggiato e **non può essere riparato mediante il kit di emergenza per pneumatici**. Contattare un concessionario NISSAN o un'officina qualificata. Contattare un concessionario NISSAN o un'officina qualificata.
9. Rimuovere il compressore d'aria dalla valvola del pneumatico. Mettersi immediatamente alla guida del veicolo facendo attenzione a non superare la velocità di 80 km/h (50 miglia/h).
  10. Dopo aver guidato per 10 minuti o aver percorso 10 km (6 miglia), controllare la pressione dello pneumatico. La riparazione provvisoria è completata se non si è verificata nessuna caduta di pressione all'interno dello pneumatico.

Se la pressione del pneumatico è inferiore al valore specificato, ripetere le operazioni dal passaggio 5.

Se si verifica un'ulteriore caduta di pressione o se la pressione scende sotto 130 kPa (1,3 bar, 19 psi), lo pneumatico **non può essere riparato mediante il kit di emergenza per pneumatici**. Contattare un concessionario NISSAN o un'officina qualificata.

#### Dopo la riparazione dello pneumatico

Rivolgersi non appena possibile a un concessionario NISSAN o un'officina qualificata per la riparazione/sostituzione dello pneumatico o l'ispezione/sostituzione del sensore TPMS, nonché per l'acquisto di un altro flacone di sigillante e un tubo flessibile nuovo.

## AVVIAMENTO CON CAVI

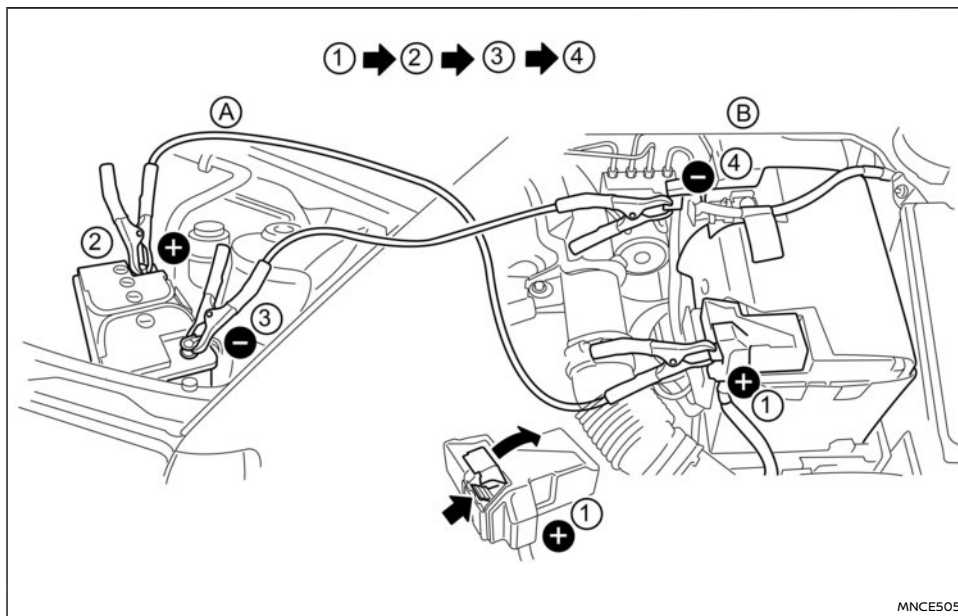

MNCE505

### **⚠ AVVERTIMENTO**

- Se l'avviamento con i cavi viene eseguito in modo errato, si può provocare l'esplosione della batteria. L'esplosione della batteria potrebbe portare a lesioni gravi o anche mortali. Anche il veicolo potrebbe essere gravemente danneggiato. Attenersi quindi

rigorosamente alle istruzioni contenute in questo capitolo.

- In prossimità della batteria è sempre presente del gas idrogeno esplosivo. Evitare di generare fiamme o scintille in prossimità della batteria.
- Indossare sempre occhiali protettivi adeguati e togliere anelli, braccialetti e altri

oggetti simili prima di intervenire sulla batteria o nelle sue vicinanze.

- Non chinarsi sulla batteria durante l'avviamento con i cavi.
- Evitare che il liquido della batteria venga a contatto con occhi, pelle o indumenti, oppure con le superfici verniciate del veicolo. Il liquido della batteria è un acido solforico corrosivo che può provocare gravi ustioni. In caso di contatto con l'acido, sciacquare immediatamente l'area interessata con abbondante acqua.
- Conservare la batteria fuori dalla portata dei bambini.
- La batteria ausiliaria deve essere tarata a 12 volt. Utilizzando una batteria con voltaggio diverso, si può danneggiare il veicolo.
- Non tentare mai di avviare con i cavi una batteria congelata. Potrebbe esplodere e causare gravi lesioni.

1. Controllare se il freno di stazionamento è applicato.

In caso contrario, dopo aver collegato il veicolo con la batteria esterna (dopo il passaggio 8), applicare il freno di stazionamento.

2. Preparare il veicolo di soccorso (A) che dovrà far partire il veicolo (B) con la batteria scarica.

## ATTENZIONE

**Evitare il contatto tra i due veicoli.**

- Portare la leva del cambio (modelli con cambio manuale) in posizione N (folle) (cambio automatico (DCT), portare la leva del cambio in posizione P (parcheggio)).
- Spegnere tutte le utenze elettriche non necessarie (fari, lampeggiatori di emergenza, ecc.).
- Accertarsi che l'interruttore di accensione del veicolo da avviare sia in posizione LOCK.
- Aprire il cofano. Per maggiori dettagli, vedere "Cofano" (pag.135).
- Rimuovere i tappi di sfiato (se in dotazione) sulla batteria e coprire la batteria con un panno o uno straccio.
- Collegare i cavi di avviamento nella sequenza (1) → (2) → (3) → (4) come illustrato in figura.

## ATTENZIONE

- Collegare sempre il positivo ⊕ al positivo ⊕ e il negativo ⊖ al negativo ⊖.
- Un collegamento errato può danneggiare il sistema di carica.
- Assicurarsi che i cavi di avviamento non entrino in contatto con organi in movimento nel vano motore.
- Prestare attenzione a non provocare un contatto tra il cavo positivo e il veicolo o il cavo negativo durante il collegamento e lo scollegamento.

- Avviare il motore del veicolo di soccorso (A) e lasciarlo girare per alcuni minuti. Mantenere un regime motore di circa 2.000 giri/min.
- Avviare il motore del veicolo da soccorrere (B) nel modo consueto.

## ATTENZIONE

**Non tenere il motorino di avviamento innestato per più di 10 secondi. Se il motore non si avvia immediatamente, portare l'interruttore di accensione su "OFF" e attendere almeno 10 secondi prima di fare un altro tentativo.**

- Dopo aver avviato il motore del proprio veicolo, scollegare con attenzione il polo negativo e quindi il polo positivo (4) → (3) → (2) → (1).
- Gettare via lo straccio utilizzato per coprire i fori di sfiato, in quanto potrebbe essere contaminato da acido corrosivo.
- Rimontare i tappi di sfiato (se in dotazione).
- Chiudere il cofano.

## NOTA:

**Per modelli che incorporano il sistema Stop/Start:**

- Accertarsi che la batteria montata sia del tipo speciale con integrazione delle capacità di carica/scarica e con una durata di vita maggiore. Evitare di usare per il sistema Stop/Start una batteria di tipo diverso poiché ciò potrebbe causare il deterioramento precoce della batteria o il malfunzionamento del sistema Stop/Start. Si consiglia di

**montare una batteria originale NISSAN. Per maggiori informazioni, contattare un concessionario NISSAN o un'officina qualificata.**

- Se viene scollegato e poi ricollegato il morsetto della batteria (in caso di sostituzione della batteria, ecc.), si può verificare un certo ritardo prima che venga riattivato il sistema Stop/Start.



### ATTENZIONE

- I veicoli dotati di catalizzatore a tre vie (se in dotazione) non devono essere avviati a spinta, perché si potrebbe danneggiare il catalizzatore.
- I veicoli con cambio (DCT) automatico non devono essere avviati a spinta. Quest'operazione può danneggiare il cambio.
- Non tentare mai di avviare il veicolo trainandolo; poiché al momento dell'avviamento del motore il veicolo compierebbe un balzo in avanti e potrebbe tamponare il veicolo di traino.



### AVVERTIMENTO

- Non continuare a guidare il veicolo se il motore si è surriscaldato. Si potrebbe dare origine ad un incendio.
- Non aprire mai il cofano del motore se fuoriesce vapore.
- Non togliere il tappo del radiatore (se in dotazione) o il tappo del serbatoio refrigerante quando il motore è caldo. Se il tappo del radiatore (se in dotazione) o il tappo del serbatoio refrigerante viene tolto a motore caldo, l'acqua bollente fuoriesce a pressione, provocando ustioni o lesioni gravi.
- In caso di fuoriuscita di vapore o di liquido refrigerante dal motore, allontanarsi dal veicolo per evitare lesioni gravi.
- La ventola di raffreddamento del motore entra in funzione non appena la temperatura del liquido refrigerante supera il valore prestabilito.
- Evitare che mani, capelli, gioielli o indumenti entrino in contatto o rimangano impigliati nella ventola di raffreddamento o nelle cinghie di trasmissione.

In caso di surriscaldamento del motore [segnalato dalla spia di avvertimento temperatura refrigerante (rossa)], calo di potenza del motore o rumori anomali, ecc., procedere come segue:

1. Allontanare il veicolo dal traffico e parcheggiarlo in un luogo sicuro.
2. Accendere i lampeggiatori di emergenza.

3. Azionare il freno di stazionamento.
4. Spostare la leva del cambio (modelli con cambio manuale) in posizione N (folle), modelli con cambio (DCT) automatico: spostare la leva del cambio in posizione P (parcheggio).

### NON SPEGNERE IL MOTORE.

5. Aprire tutti i finestrini.
6. Spegnerne l'impianto dell'aria condizionata (se in dotazione).
7. Impostare la temperatura massima del riscaldatore o del climatizzatore e la velocità massima del ventilatore.
8. Scendere dal veicolo.
9. Prima di aprire il cofano motore, effettuare un controllo visivo e prestare attenzione ad eventuali rumori che facciano temere una fuoriuscita di vapore o di refrigerante. Attendere fino a quando non si vedono più vapore o refrigerante prima di procedere.
10. Aprire il cofano. Per maggiori dettagli, vedere "Cofano" (pag.135).
11. Controllare visivamente se la ventola di raffreddamento sta girando.
12. Controllare visivamente il radiatore e i tubi del radiatore per rilevare eventuali perdite.



### AVVERTIMENTO

**Spegnerne il motore se vi sono perdite di liquido refrigerante o se la ventola di raffreddamento non funziona.**

## TRAINO DEL VEICOLO

13. Dopo che il motore si è raffreddato, controllare il livello del liquido refrigerante nel serbatoio con il motore acceso. **Non aprire il tappo del radiatore (se in dotazione).**
14. Se il livello è basso, rimuovere il tappo dal serbatoio e aggiungere lentamente il liquido refrigerante. Dopo aver rabboccato il serbatoio fino al livello MAX, installare nuovamente il tappo.

### AVVERTIMENTO

**Prima di togliere il tappo dal serbatoio del refrigerante e per evitare il rischio di ustioni, coprire il tappo con uno straccio e allentarlo fino alla prima tacca per permettere al vapore di fuoriuscire.**

15. Chiudere il cofano.

Fare ispezionare o riparare il veicolo da un concessionario NISSAN o un'officina autorizzata.

Quando si traina il veicolo, attenersi alle normative locali pertinenti. L'utilizzo di attrezzature da traino inadatte può causare danni al veicolo. Per essere certi che il veicolo venga trainato correttamente e non subisca danni, NISSAN raccomanda di affidarsi ad un servizio di soccorso stradale. L'operatore addetto al traino deve leggere attentamente le seguenti precauzioni.

### AVVERTIMENTO

- **Nessun passeggero deve essere a bordo del veicolo quando viene trainato.**
- **Non avventurarsi sotto il veicolo dopo che è stato sollevato da un carro attrezzi.**

### PRECAUZIONI PER LE OPERAZIONI DI TRAINO

- **Quando si effettua un traino:** assicurarsi che il cambio, gli assi, lo sterzo e la catena cinematica siano funzionanti prima del traino. Se una di queste unità è danneggiata, il veicolo deve essere trainato usando un carrello di traino oppure un autocarro con pianale senza sponde.
- Prima di cominciare a trainare il veicolo, rilasciare il freno di stazionamento e portare il cambio in posizione N (folle).
- Prima di procedere al traino del veicolo, fissare sempre opportune catene di sicurezza.

### TIPO DI TRAINO RACCOMANDATO

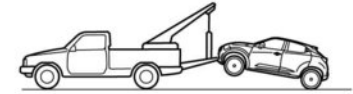

MNAA2026

## ATTENZIONE

**Non trainare MAI un veicolo con cambio automatico (DCT) con le ruote anteriori o tutte e quattro le ruote poggiate a terra (in avanti o in retromarcia), poiché si rischia di causare gravi e costosi danni al cambio. Se è necessario trainare il veicolo con le ruote posteriori sollevate, usare comunque un carrello da traino sotto le ruote anteriori.**

NISSAN raccomanda di trainare il veicolo con le ruote motrici (anteriori) sollevate da terra, oppure con il veicolo caricato su un autocarro con pianale, come illustrato in figura.

**Quando si traina il veicolo con le ruote anteriori - poggiate a terra (solo modelli MT) o - poggiate su dei carrelli di traino:**

Portare l'accensione in posizione **OFF** e fissare il volante in posizione di marcia rettilinea utilizzando una corda o qualcosa di simile. **Evitare di portare l'accensione sulla posizione LOCK.** Ciò potrebbe danneggiare il meccanismo del bloccasterzo.

## OCCHIONE DI TRAINO

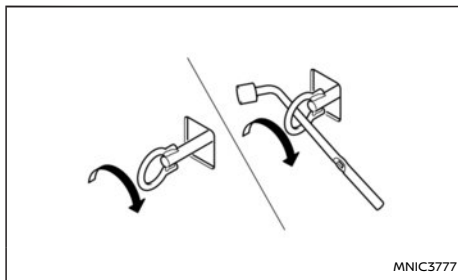
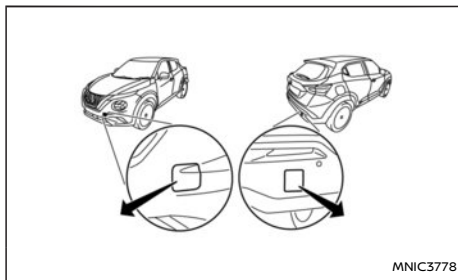

L'occhione di traino viene riposto insieme agli altri attrezzi del veicolo nel vano della ruota di scorta (zona del vano bagagli).

- 1) Rimuovere la copertura dal paraurti.
- 2) Installare saldamente l'occhione di traino, come illustrato.

Dopo l'utilizzo, accertarsi che l'occhione di traino venga riposto nell'apposita sede.

**LIBERARE UN VEICOLO IMPANTANATO NELLA SABBIA, NELLA NEVE O NEL FANGO**

## ⚠ AVVERTIMENTO

- Durante l'operazione, non permettere la presenza di persone in prossimità del cavo di traino.
- Non far slittare le ruote ad alta velocità, ciò potrebbe causare l'esplosione dei pneumatici e provocare gravi lesioni. Anche parti del veicolo potrebbero surriscaldarsi e danneggiarsi.

## Uso dell'occhione di traino

L'occhione di traino deve essere usato nell'eventualità di un impantanamento del veicolo nella sabbia, nella neve o nel fango, incapace di proseguire la marcia senza essere tirato fuori mediante l'occhione di traino.

- Usare l'occhione di traino **solamente** e nessun'altra parte del veicolo, per non danneggiare la carrozzeria del veicolo.
- **Usare solamente** l'occhione di traino per liberare un veicolo impantanato nella sabbia, nella neve, nel fango, ecc.
- Non trainare mai il veicolo per lunghi tratti usando solo l'occhione di traino.
- Quando lo si utilizza per liberare un veicolo impantanato, l'occhione di traino è sottoposto a sollecitazioni notevoli. Tendere il cavo in maniera perpendicolare rispetto alla parte

frontale del veicolo. Non agire mai lateralmente sull'occhione di traino.

### **ATTENZIONE**

**Per non spezzare il cavo di traino, metterlo in tensione lentamente.**

# 7 Cura del veicolo

Pulizia dell'esterno .....	360	Deodoranti per ambienti .....	362
Lavaggio .....	360	Tappetini .....	363
Rimozione delle macchie .....	361	Pulizia dei vetri .....	363
Lucidatura a cera .....	361	Parti in plastica .....	363
Pulizia dei vetri .....	361	Cinture di sicurezza .....	363
Pulizia della telecamera retrovisore per retromarcia (se in dotazione) .....	361	Protezione contro la corrosione .....	364
Sottoscocca .....	361	Fattori che più comunemente contribuiscono alla corrosione del veicolo .....	364
Cura delle ruote .....	361	Fattori ambientali che influiscono sull'entità della corrosione .....	364
Pulizia dei cerchi in lega .....	362	Come proteggere il vostro veicolo dalla corrosione .....	364
Cromature .....	362		
Pulizia degli interni .....	362		
Manutenzione del display del monitor (se in dotazione) .....	362		

## PULIZIA DELL'ESTERNO

Per conservare l'aspetto brillante della carrozzeria, è importante curarla adeguatamente.

Se possibile, parcheggiare il veicolo in un garage o al coperto per ridurre al minimo le possibilità di danni alla carrozzeria.

Se dovesse essere necessario parcheggiare all'esterno, scegliere un'area ombreggiata o proteggere il veicolo con un telo. **Fare attenzione a non graffiare la vernice della carrozzeria durante l'applicazione o la rimozione del telo.**

### LAVAGGIO

Nei seguenti casi, lavare il veicolo non appena possibile per proteggere la vernice:

- Dopo periodi di pioggia, perché la pioggia acida può causare danni alla vernice.
  - Dopo aver percorso strade costiere, perché la brezza marina può causare ruggine.
  - Quando contaminanti come fuliggine, escrementi di uccelli, resina di alberi, particelle metalliche o insetti si depositano sulla carrozzeria.
  - Quando sulla superficie si accumula polvere o fango.
1. Lavare il veicolo con una spugna bagnata e abbondante acqua.
  2. Pulire a fondo il veicolo con delicatezza utilizzando un sapone neutro o uno shampoo speciale per auto, miscelato con acqua tiepida pulita (mai bollente).

### ATTENZIONE

- **Non lavare il veicolo con saponi per uso domestico o detersivi chimici aggressivi, benzina o solventi.**
- **Non lavare il veicolo al sole o quando la carrozzeria è calda, perché l'acqua potrebbe macchiare la carrozzeria.**
- **Evitare l'uso di panni felpati o ruvidi, come i guanti da lavaggio. Rimuovere lo sporco tenace e altre impurità con estrema cura per evitare di graffiare o danneggiare la superficie verniciata.**

3. Risciacquare il veicolo con abbondante acqua pulita.
4. Usare una pelle scamosciata per asciugare la carrozzeria in modo da non lasciare macchie d'acqua.

Durante il lavaggio del veicolo, prestare particolare attenzione a quanto segue:

- Accertarsi che i fori di scolo posti sotto le porte non siano ostruiti.
- Spruzzare acqua sul sottoscocca e nei passaruota per ammorbidire lo sporco ed eliminare i depositi salini.
- Se si usa un'idropulitrice, seguire sempre le raccomandazioni allegate all'apparecchio (pressione e intensità del getto d'acqua).
- Se aree del veicolo sono danneggiate (es. paraurti verniciati o gruppi ottici), si consiglia di orientarvi direttamente il getto dell'idropulitrice. Lavare queste superfici con delicatezza.

- Evitare l'infiltrazione di acqua nelle serrature.

### Emblemi, strisce o grafiche (se in dotazione)

Per preservare la finitura pregiata di adesivi, strisce e grafiche sul veicolo, osservare i seguenti punti di cura:

- Lavare la superficie sempre a mano, usando detersivi a PH neutro.
- Non utilizzare l'autolavaggio automatico.
- Non usare agenti chimici (prodotti abrasivi, lucidanti, benzina, cera, prodotti protettivi, solventi corrosivi, ecc).
- Lavare il veicolo il prima possibile se insetti, escrementi di uccelli, fuliggine o particelle metalliche compaiono sulla superficie verniciata.
- La finitura potrebbe deteriorarsi se viene segnata da oli stradali (catrame, ecc.). Rimuovere l'eventuale presenza di sporco dal veicolo con un panno in microfibra umido e molta acqua.
- Evitare di parcheggiare il veicolo sotto gli alberi e rimuovere l'eventuale resina degli alberi il prima possibile.
- Lavare delicatamente gli adesivi con una spugna pulita. Non usare l'idropulitrice.

## RIMOZIONE DELLE MACCHIE

Rimuovere tempestivamente eventuali macchie di catrame e olio, polvere industriale, insetti o resina di alberi dalla carrozzeria, per evitare danni duraturi o irreversibili. Detergenti specifici sono disponibili presso i concessionari autorizzati NISSAN o presso qualsiasi negozio di autoriscambi.

## LUCIDATURA A CERA

La lucidatura regolare con cera protegge la carrozzeria e contribuisce a mantenere come nuovo l'aspetto esteriore del veicolo.

Dopo l'applicazione della cera, si raccomanda di lucidare la carrozzeria per asportare i residui di cera.

Un concessionario NISSAN o un'officina qualificata può assistere nella scelta del prodotto adeguato.

### ATTENZIONE

- Lavare con cura l'intero veicolo prima di dare la cera.
- Seguire sempre le istruzioni del produttore riportate sulla confezione di cera.
- Non utilizzare cera a base di abrasivi, sostanze corrosive o detergenti che possono danneggiare la finitura del veicolo.
- In caso di difficoltà nella lucidatura del veicolo, usare un detergente per la rimozione del catrame prima di applicare la cera.
- Una smerigliatura o una lucidatura ag-

**gressiva sulla vernice può rendere opaca la finitura e lasciare segni circolari.**

## PULIZIA DEI VETRI

Utilizzare un detergente per vetro per asportare la patina di fumo e polvere dalle superfici vetrate. Dopo che il veicolo è stato parcheggiato al sole, è normale che si formi una patina sul vetro. Comunque, questa patina può essere facilmente rimossa con un detergente specifico e un panno morbido.

## PULIZIA DELLA TELECAMERA RETROVISORE PER RETROMARCIA (se in dotazione)

Pulire regolarmente il copriobiettivo trasparente della telecamera. Se il copriobiettivo è coperto da sporco, pioggia o neve, il monitor non può dare una chiara visualizzazione degli oggetti.

### ATTENZIONE

- Non usare alcol, benzene o diluente per pulire il copriobiettivo trasparente della telecamera. Queste sostanze possono causare lo scolorimento. Pulire il copriobiettivo della telecamera con un panno e un detergente neutro diluito, quindi asciugarlo con un panno asciutto.
- Non usare cera per carrozzeria sul copriobiettivo trasparente della telecamera.
- Quando si usa un'idropulitrice per lavare il veicolo, fare attenzione a non orientare il getto sul copriobiettivo trasparente. Altrimenti, l'acqua potrebbe penetrare nel corpo della telecamera e causare condensazione d'acqua sull'obiettivo, il

**che poi potrebbe risultare in malfunzionamenti o dare origine a scosse elettriche.**

## SOTTOSCOCCA

Il sottoscocca deve essere pulito regolarmente nelle regioni in cui durante l'inverno si usa spargere il sale antigelo sulle strade. La pulizia permette di prevenire l'effetto corrosivo di sale e sporciaia sul sottoscocca e sulle sospensioni.

Prima della stagione invernale e nuovamente in primavera, lo strato protettivo del sottoscocca deve essere controllato e, se necessario, sottoposto a nuovo trattamento.

## CURA DELLE RUOTE

- Quando si lava il veicolo, lavare anche le ruote.
- In fase di sostituzione delle ruote o quando si lava il veicolo, anche inferiormente, pulire la parte interna delle ruote.
- Non usare detergenti abrasivi per pulire le ruote.
- Ispezionare regolarmente i cerchi per rilevare eventuali ammaccature o tracce di corrosione. Ciò potrebbe provocare un calo di pressione o danni al tallone del pneumatico.
- A scopo di protezione, NISSAN raccomanda di incerare le ruote nelle zone dove l'inverno si usa spargere il sale sulle strade.

## PULIZIA DEGLI INTERNI

### PULIZIA DEI CERCHI IN LEGA

Lavare regolarmente le ruote con una spugna umida e un sapone neutro, specialmente durante il periodo invernale laddove si utilizza il sale per sciogliere il ghiaccio sulle strade. In caso contrario, gli eventuali residui di sale possono provocare lo scolorimento dei cerchi.

#### ATTENZIONE

**Seguire le istruzioni riportate successivamente per evitare che le ruote si macchiano o scoloriscono.**

- **Non usare detersivi forti contenenti acidi o sostanze alcaline per pulire le ruote.**
- **Non applicare il detersivo specifico per ruote sulle ruote ancora calde. La temperatura delle ruote deve essere uguale alla temperatura ambiente.**
- **Sciacquare a fondo le ruote entro 15 minuti dall'applicazione del detersivo, avendo cura di rimuoverlo completamente.**

### CROMATURE

Pulire regolarmente le parti cromate con un apposito detersivo non abrasivo per cromature per mantenerne la lucentezza.

Rimuovere di tanto in tanto la polvere da rivestimenti interni, parti in plastica e sedili, usando un aspirapolvere o una spazzola di setola. Sulle superfici in vinile e in pelle, passare un panno morbido precedentemente inumidito con una soluzione di sapone neutro, quindi ripassare con un panno morbido asciutto.

Per preservare l'aspetto originale della pelle sono necessarie una cura e pulizia regolari.

Se si desidera utilizzare un prodotto antimacchia per tessuti, leggere le raccomandazioni del produttore. Alcuni detersivi contengono sostanze chimiche che potrebbero macchiare o scolorire il tessuto dei sedili.

Per pulire le coperture trasparenti di strumenti e indicatori utilizzare un panno morbido, inumidito solo con acqua.

#### ATTENZIONE

- **Non usare benzene, diluente o prodotti simili.**
- **Particelle di sporco anche di piccole dimensioni potrebbero essere abrasive e danneggiare le superfici in pelle; rimuoverle pertanto prontamente. Non usare mai sapone per selle, cera per automobili, pasta lucidante, liquido a base di olio, solventi, detersivi o prodotti a base di ammoniaca, dal momento che possono danneggiare la finitura naturale della pelle.**
- **Non usare prodotti antimacchia per tessuti, a meno che non sia consigliato dal produttore.**
- **Non usare detersivo per vetro o plastica**

**sulle coperture trasparenti di strumenti e indicatori. Il liquido potrebbe danneggiare le coperture.**

### MANUTENZIONE DEL DISPLAY DEL MONITOR (se in dotazione)

- Per pulire lo schermo del display, disinserire l'accensione e utilizzare un panno morbido e asciutto.
- Non usare panni ruvidi, alcol, benzene, diluente, qualsiasi tipo di solvente o fazzoletti di carta impregnati di detersivi chimici. Questi prodotti possono graffiare o deteriorare il pannello.
- Non spruzzare liquidi come acqua o profumo per auto sul display. Il contatto con i liquidi può causare l'avaria del sistema e danni ai componenti.
- Per rimuovere eventuali macchie persistenti, applicare un piccolo quantitativo di detersivo neutro e pulire con un panno morbido. Non bagnare mai il display con un detersivo a base acquosa.

### DEODORANTI PER AMBIENTI

La maggior parte dei deodoranti per ambienti fanno uso di un solvente che può deteriorare gli interni del veicolo. Se volete usare un deodorante per ambienti, osservate le seguenti precauzioni:

- I deodoranti per auto da appendere possono causare lo scolorimento permanente se entrano a contatto con le superfici interne del veicolo. Sistemare il deodorante in un posto in cui può essere appeso liberamente senza entrare a contatto con le superfici interne.



- I deodoranti liquidi solitamente vengono posizionati sulle bocchette di aerazione. Questi prodotti, se fuoriusciti, possono causare danni immediati e scolorimenti delle superfici interne.

Leggere e seguire attentamente le istruzioni del produttore prima di utilizzare deodoranti per ambienti.

## TAPPETINI

L'utilizzo di tappetini originali NISSAN prolunga la durata della moquette della vettura e facilita la pulizia dell'interno. Indipendentemente dal tipo di tappetini, accertarsi che siano adatti al veicolo e che siano correttamente appoggiati al pianale affinché non interferiscano con la corsa e l'azionamento dei pedali. I tappetini necessitano di normale pulizia e, se logori, devono essere sostituiti.

## Fermi per il posizionamento dei tappetini

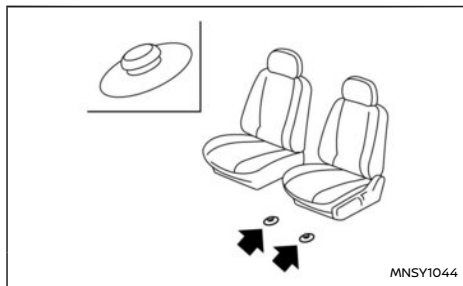

Da notare che le figure sopra riportate si riferiscono ai modelli con guida a sinistra.

Questo veicolo prevede fermi per i tappetini anteriori che servono a tenerli ben posizionati. I tappetini NISSAN sono stati appositamente progettati per il vostro veicolo.

Sistemare il tappetino inserendo il fermo nell'apposito occhiello sul tappetino, finché il tappetino non si aggancia in posizione sui fermi avendo cura di centerarlo correttamente nel vano piedi.

Controllare periodicamente il corretto posizionamento dei tappetini.

## PULIZIA DEI VETRI

Utilizzare un detergente per vetro per asportare la patina di fumo e polvere dalle superfici vetrate. Dopo che il veicolo è stato parcheggiato al sole, è normale che si formi una patina sul vetro. Comunque, questa patina può essere facilmente rimossa con un detergente specifico e un panno morbido.

### ATTENZIONE

**Per pulire l'interno dei finestrini, non usare oggetti affilati, prodotti abrasivi o disinfettanti a base di cloro. Possono danneggiare i conduttori elettrici, ad esempio quelli dello sbrinatoro del lunotto.**

**Non applicare adesivi sulla superficie interna del vetro. Rimuovendo adesivi e i relativi residui, si possono danneggiare i conduttori elettrici, ad esempio quelli dello sbrinatoro del lunotto.**

**Fare in modo che eventuali oggetti riposti nel vano bagagli non vengano a contatto con la superficie interna del lunotto posteriore. Ciò**

**per evitare danni ai conduttori elettrici, ad esempio quelli dello sbrinatoro del lunotto.**

Specchietto retrovisore interno antiabbagliante automatico (se in dotazione)

Usare un panno morbido inumidito di sola acqua per pulire lo specchietto antiabbagliante automatico (se in dotazione)

### ATTENZIONE

**Non usare detersive per vetro. Questo perché certe sostanze riducono la sensibilità del sensore, compromettendone il funzionamento.**

## PARTI IN PLASTICA

Le parti in plastica possono essere pulite con una soluzione di sapone neutro. In caso di sporco ostinato, usare un detergente per plastica. Non usare solventi.

## CINTURE DI SICUREZZA

### AVVERTIMENTO

- Non riavvolgere le cinture di sicurezza quando sono ancora umide.
- Per pulire le cinture di sicurezza, non usare candeggina, tinte o solventi chimici, poiché danneggerebbero irrimediabilmente il tessuto delle cinture.

Le cinture di sicurezza possono essere pulite con una spugna inumidita utilizzando una soluzione di sapone neutro.

## PROTEZIONE CONTRO LA CORROSIONE

Prima di utilizzare le cinture, lasciarle asciugare perfettamente all'ombra.

### FATTORI CHE PIÙ COMUNEMENTE CONTRIBUISCONO ALLA CORROSIONE DEL VEICOLO

- L'accumulo di sporcizia e detriti che trattengono l'umidità negli interstizi dei pannelli, nelle cavità e in altre parti del veicolo.
- Danni alla carrozzeria e ai rivestimenti protettivi causati da ghiaia, frammenti di sassi o incidenti stradali minori.

### FATTORI AMBIENTALI CHE INFLUISCONO SULL'ENTITÀ DELLA CORROSIONE

#### Umidità

L'accumulo di sabbia, polvere e acqua sul sottoscocca accelera il processo corrosivo. Per facilitare l'asciugatura dei tappetini umidi ed evitare che corrodano il pianale, rimuoverli dal veicolo.

#### Umidità relativa

La corrosione compare più rapidamente nelle zone che presentano un alto tasso di umidità relativa, particolarmente in quelle regioni dove la temperatura non scende sotto lo zero, dove esiste l'inquinamento atmosferico e dove si usa spargere sale sulle strade.

#### Temperatura

Un aumento della temperatura favorisce la corrosione delle parti non sufficientemente ventilate.

La corrosione si manifesta più rapidamente in zone dove la temperatura non scende sotto lo zero.

### Inquinamento atmosferico

L'inquinamento industriale, la presenza di sale nell'aria nelle zone costiere e l'uso massiccio di sale sulle strade accelerano il processo di corrosione. Il sale sulle strade favorisce anche il degrado delle superfici verniciate.

### COME PROTEGGERE IL VOSTRO VEICOLO DALLA CORROSIONE

- Lavare e dare la cera al veicolo frequentemente in modo da tenerlo pulito.
- Controllare regolarmente lo stato della vernice e riparare tempestivamente eventuali danni.
- Mantenere liberi da ostruzioni i fori di scolo presenti sul bordo inferiore delle porte e del portellone posteriore per evitare il ristagno di acqua.
- Controllare il sottoscocca per verificare che non vi siano depositi di sabbia, sporcizia o sale. Se presenti, lavare con acqua non appena possibile.

### ATTENZIONE

- **Non usare mai getti d'acqua per rimuovere sporcizia, sabbia o altri detriti dall'abitacolo. Pulire con un aspirapolvere o una spazzola.**
- **Evitare che acqua o altri liquidi vengano a contatto con i componenti elettronici del veicolo, poiché potrebbero danneggiarli.**

I prodotti chimici utilizzati per il disgelo stradale sono estremamente corrosivi. Essi accelerano la corrosione e il deterioramento dei componenti del sottoscocca quali l'impianto di scarico, i tubi di

alimentazione carburante, le tubazioni e i cavi del freno, il pianale e i parafanghi.

**Nel periodo invernale, il sottoscocca deve essere pulito periodicamente.**

Per una protezione supplementare contro la ruggine e la corrosione, necessaria in alcune regioni, consultare un concessionario NISSAN o un'officina qualificata.

**MEMO**

# 8 Manutenzione e operazioni a cura dell'utente

Requisiti di manutenzione .....	369	Avviamento con batteria ausiliaria .....	382
Manutenzione programmata .....	369	Sostituzione della batteria della chiave con telecomando/Intelligent Key .....	382
Manutenzione ordinaria .....	369	Cinghia di trasmissione .....	384
Dove andare per l'assistenza .....	369	Candele di accensione .....	385
Manutenzione ordinaria .....	369	Filtro dell'aria .....	385
Descrizione degli interventi di manutenzione ordinaria .....	369	Tipo a carta viscosa .....	386
Precauzioni per la manutenzione .....	372	Tipo a carta secca (se in dotazione) .....	386
Vano motore .....	373	Spazzole del tergicristallo .....	386
Impianto di raffreddamento motore .....	373	Pulizia .....	386
Controllo del livello di liquido refrigerante motore .....	373	Sostituzione del tergicristallo anteriore .....	386
Sostituzione del liquido refrigerante motore .....	374	Sostituzione tergilunotto della sponda posteriore .....	387
Olio motore .....	374	Ugello lavacrystallo del parabrezza .....	387
Controllo del livello d'olio motore .....	374	Fusibili .....	387
Sostituzione olio motore e filtro olio .....	375	Abitacolo .....	387
Proteggere l'ambiente .....	377	Luci .....	389
Olio per cambio (DCT) automatico .....	377	Fari .....	389
Freni .....	378	Luci esterne .....	389
Controllo del freno di stazionamento .....	378	Luci interne .....	389
Controllo del pedale del freno .....	378	Ubicazione luci .....	389
Liquido freni e frizione .....	378	Ruote e pneumatici .....	391
Liquido di lavaggio .....	379	Pressione di gonfiaggio degli pneumatici .....	391
Batteria .....	379	Tipi di pneumatici .....	392
Batteria del veicolo .....	380	Catene da neve .....	392

Rotazione degli pneumatici .....	393
Usura e danneggiamento degli pneumatici .....	393
Età degli pneumatici .....	393
Sostituzione pneumatici e ruote .....	393

Equilibratura delle ruote .....	394
Ruota di scorta .....	394
Cura delle ruote .....	394

## REQUISITI DI MANUTENZIONE

Una manutenzione quotidiana e regolare è tuttavia essenziale per mantenere il veicolo in perfette condizioni meccaniche e per ottenere un buon rendimento del motore, nonché per preservare la qualità delle emissioni.

È compito del proprietario accertarsi che venga effettuata la manutenzione specifica così come quella ordinaria.

In quanto proprietari, siete tenuti a garantire che il vostro veicolo riceva la manutenzione e la cura adeguate.

### MANUTENZIONE PROGRAMMATA

Per la vostra comodità, gli elementi di manutenzione programmati richiesti sono descritti ed elencati nel Libretto di manutenzione e garanzia, fornito separatamente. Fare riferimento al libretto per accertare che il veicolo venga sottoposto agli interventi occorrenti di manutenzione ad intervalli regolari.

### MANUTENZIONE ORDINARIA

La manutenzione ordinaria include anche i controlli che devono essere fatti durante il quotidiano utilizzo del veicolo. Sono operazioni essenziali per far sì che il veicolo continui a funzionare regolarmente. È responsabilità del proprietario effettuare queste operazioni regolarmente agli intervalli prescritti.

I controlli di manutenzione ordinaria richiedono competenze meccaniche minime e pochi attrezzi di uso comune.

Questi controlli o ispezioni possono essere effettuati dal proprietario del veicolo, da un tecnico

qualificato o, se lo si preferisce, da un concessionario NISSAN o un'officina qualificata.

### DOVE ANDARE PER L'ASSISTENZA

Quando è necessario effettuare la manutenzione o se il veicolo sembra funzionare in maniera anomala, fare controllare e mettere a punto i sistemi da un concessionario autorizzato NISSAN o un'officina qualificata.

## MANUTENZIONE ORDINARIA

Durante le normali condizioni di funzionamento del veicolo, la manutenzione ordinaria deve essere eseguita regolarmente, come previsto dal presente capitolo. Se si avvertono rumori, vibrazioni o odori strani, fare delle verifiche per determinare la causa del problema, o rivolgersi tempestivamente a un concessionario NISSAN o un'officina autorizzata. Inoltre, se si ritiene necessario che siano effettuate determinate riparazioni, informare il concessionario NISSAN o un'officina autorizzata.

Quando si effettuano controlli o interventi di manutenzione, osservare attentamente le "Precauzioni per la manutenzione" riportate più avanti in questo capitolo.

### DESCRIZIONE DEGLI INTERVENTI DI MANUTENZIONE ORDINARIA

**Ulteriori informazioni sui seguenti interventi contrassegnati con l'asterisco (\*) possono essere trovate più avanti in questo capitolo.**

Gli interventi di manutenzione elencati qui di seguito devono essere eseguiti periodicamente, se non diversamente specificato.

### Esterno del veicolo

#### **Sponda posteriore, porte e cofano:**

Controllare che la sponda posteriore, tutte le porte e il cofano funzionino correttamente. Controllare anche l'efficienza di tutte le serrature. Lubrificare le cerniere e le serrature, se necessario. Accertarsi che il meccanismo di bloccaggio secondario impedisca l'apertura del cofano quando il meccanismo principale viene sganciato.

Se si guida in zone dove si usa spargere sale o altre sostanze corrosive sulle strade per sciogliere il

ghiaccio, controllare frequentemente lo stato di lubrificazione del veicolo.

#### **Luci\*:**

Pulire regolarmente i fari. Accertarsi che i fari, le luci stop, le luci di posizione, gli indicatori di direzione e le altre luci funzionino correttamente e che siano saldamente montati. Controllare anche l'assetto dei fari.

#### **Pneumatici\*:**

Controllare periodicamente la pressione con un manometro (compresa la ruota di scorta) quando ci si ferma presso una stazione di servizio, e intervenire per riportarla al valore specificato, se necessario. Controllare attentamente sulla presenza di danni, tagli o usura eccessiva.

#### **Rotazione degli pneumatici\*:**

Se gli pneumatici anteriori e posteriori di un veicolo a due ruote motrici (2WD) hanno le stesse dimensioni, effettuare la rotazione degli pneumatici ogni 10.000 km (6.000 miglia). Se gli pneumatici sono dotati di indicatori del senso di rotazione, la rotazione può essere effettuata soltanto tra pneumatici anteriori e posteriori. Accertarsi che gli indicatori del senso di rotazione rispettino il senso di marcia della vettura dopo aver completato la rotazione degli pneumatici.

Se gli pneumatici anteriori e posteriori di un veicolo a trazione integrale (4WD/AWD) hanno le stesse dimensioni, effettuare la rotazione degli pneumatici ogni 5.000 km (3.000 miglia). Se gli pneumatici sono dotati di indicatori del senso di rotazione, la rotazione può essere effettuata soltanto tra pneumatici anteriori e posteriori. Accertarsi che gli

indicatori del senso di rotazione rispettino il senso di marcia della vettura dopo aver completato la rotazione degli pneumatici.

Se le dimensioni degli pneumatici anteriori sono diverse da quelle degli pneumatici posteriori, non è possibile effettuare la rotazione.

I tempi previsti per la rotazione degli pneumatici possono variare a seconda delle abitudini di guida e le condizioni del fondo stradale.

#### **Componenti del trasmettitore del sistema di monitoraggio della pressione degli pneumatici (TPMS) (se in dotazione):**

Quando si devono sostituire gli pneumatici perché usurati o vecchi, sostituire lo stelo della valvola del sensore TPMS (compresi la spina e il tappo della valvola) e la vite (se in dotazione). La vite (se in dotazione) va montata correttamente applicando una coppia di  $1,4 \pm 0,1$  N.m. I sensori TPMS possono invece essere riutilizzati.

#### **Allineamento e equilibratura delle ruote:**

Se il veicolo tende a tirare da una parte durante la guida su strada diritta e in piano, oppure se si rileva un'usura irregolare o anomala dei pneumatici, può essere necessario fare effettuare l'allineamento delle ruote. In caso di vibrazione del volante o del sedile durante la guida in autostrada a velocità regolari, potrebbe essere necessario far effettuare l'equilibratura delle ruote.

#### **Dadi ruote:**

Quando si controllano i pneumatici, accertare che non manchino dadi ruota e verificare che i dadi non siano lenti. Serrarli se necessario.

#### **Parabrezza:**

Pulire regolarmente il parabrezza. Controllare il parabrezza almeno una volta ogni sei mesi per verificare l'eventuale presenza di incrinature o danni di altro tipo. Per la riparazione di un parabrezza danneggiato rivolgersi ad un centro di riparazione vetri qualificato.

#### **Spazzole del tergicristallo\*:**

Se non puliscono bene il vetro, controllare che non siano incrinato o usurate.

#### **Sotto il cofano e sottoscocca**

Gli interventi di manutenzione elencati in questo capitolo devono essere effettuati periodicamente, per esempio quando si controlla l'olio motore o si fa rifornimento.

#### **Batteria (tranne le batterie senza manutenzione)\*:**

Controllare il livello del liquido in ogni cella. Deve essere compreso tra le tacche <UPPER> e <LOWER>. I veicoli che vengono utilizzati in presenza di temperature elevate o condizioni gravose richiedono un controllo frequente del livello del liquido batteria.

#### **Livello liquido freni (e frizione)\*:**

Per il modello con cambio manuale (MT): accertarsi che il livello del liquido freno e frizione sia compreso tra le tacche <MAX> e <MIN> sui serbatoi.

Tranne il modello con cambio manuale (MT): accertarsi che il livello del liquido freni sia compreso tra le tacche <MAX> e <MIN> sul serbatoio.



**Livello liquido refrigerante motore\*:**

Controllarlo a motore freddo. Accertarsi che il livello del liquido refrigerante sia compreso tra le tacche <MAX> e <MIN> sul serbatoio.

**Cinghie di trasmissione del motore\*:**

Controllare che le cinghie di trasmissione non siano logore, consumate, rotte o unte.

**Livello olio motore\*:**

Controllare il livello dopo aver parcheggiato il veicolo in piano e aver spento il motore.

**Perdite di liquidi:**

Dopo che il veicolo è rimasto parcheggiato per un po' di tempo, controllare che sotto il veicolo non vi siano tracce di carburante, olio, acqua o altri liquidi. Il gocciolamento d'acqua dopo l'uso del condizionatore non rappresenta un'anomalia. Se si rilevano perdite o vapori prodotti dalla benzina, individuarne la causa e farli immediatamente eliminare.

**Liquido di lavaggio\*:**

Controllare che ci sia abbastanza liquido nel serbatoio.

**Interno del veicolo**

Gli interventi di manutenzione elencati qui di seguito devono essere effettuati regolarmente, come la manutenzione periodica, la pulizia del veicolo, ecc.

**Pedale acceleratore:**

Verificare il regolare azionamento del pedale accertandosi che non presenti impuntamenti o opponga eccessiva resistenza. Tenere i tappetini distanti dal pedale.

**Pedale freno\*:**

Controllare che il pedale funzioni in maniera regolare. Se, abbassando il pedale del freno, si compie immediatamente tutta la corsa con conseguente azione "spugnosa", oppure se lo spazio d'arresto sembra maggiore, consultare subito un concessionario NISSAN o un'officina qualificata. Tenere il tappetino distante dal pedale.

**Freno di stazionamento\*:**

Accertarsi che il veicolo venga trattenuto saldamente in posizione quando lo si blocca con il solo freno di stazionamento su una ripida salita.

**Sedili:**

Controllare che i comandi che regolano la posizione dei sedili, come la leva di regolazione, la leva di inclinazione, ecc. funzionino correttamente e che tutti i dispositivi di bloccaggio si aggancino perfettamente in ogni posizione. Controllare che i poggiatesta si alzino e si abbassino regolarmente e che si aggancino e si blocchino perfettamente in tutte le posizioni.

**Cinture di sicurezza:**

Controllare che tutti i componenti delle cinture di sicurezza (per esempio fibbie, ancoraggi, dispositivi di regolazione e riavvolgitori) funzionino correttamente e in modo regolare e che siano installati saldamente. Controllare il tessuto delle cinture per la presenza di tagli, sfilacciature, usura o danni. Vedere "Cinture di sicurezza" (pag.22) per ulteriori dettagli.

**Volante:**

Controllare che non si siano verificati cambiamenti

nelle condizioni del volante, come gioco eccessivo, durezza o rumori anomali.

**Spie di avvertimento e segnali acustici:**

Accertarsi che tutte le spie di avvertimento/controllo e i segnali acustici funzionino regolarmente.

**Sbrinatori parabrezza:**

Durante il funzionamento del riscaldamento o del climatizzatore, controllare che l'aria fuoriesca regolarmente dalle bocchette di sbrinamento.

**Tergi/lavacrystallo\*:**

Controllare che i tergicristalli e il lavacrystallo funzionino regolarmente e che le spazzole non righino il cristallo.

## PRECAUZIONI PER LA MANUTENZIONE

Quando si effettuano lavori di ispezione o manutenzione sul veicolo, fare sempre molta attenzione per prevenire infortuni gravi o danni al veicolo. Le seguenti precauzioni generali devono essere osservate attentamente.

- **Parcheggiare il veicolo in piano, inserire fermamente il freno di stazionamento e bloccare le ruote per prevenire l'eventuale spostamento del veicolo.**
- **Non lavorare sotto il cofano quando il motore è caldo. Spegnerne il motore e aspettare che si raffreddi.**
- **Assicurarsi che l'interruttore di accensione sia in posizione "OFF" o LOCK.**  
Quando l'interruttore di accensione è in posizione ON o ACC, la ventola di raffreddamento potrebbe attivarsi improvvisamente anche se il motore non gira. Per evitare lesioni, scollegare sempre il cavo negativo della batteria prima di lavorare in prossimità del motore.
- **Se occorre fare i lavori con il motore acceso, tenere mani, indumenti, capelli e utensili lontani da ventole, cinghie e altri componenti in movimento.**
- **È consigliabile togliersi cravatte e gioielli, come anelli, orologi, ecc. prima di iniziare i lavori sul veicolo.**
- **Se è necessario fare girare il motore in uno spazio chiuso come un garage, accertarsi che ci sia un'aerazione adeguata per i gas di scarico.**
- **NON STENDERSI SOTTO IL VEICOLO SE QUESTO È SOSTENUTO SOLO DAL MARTINETTO.**

- **Tenere materiali infiammabili, fiamme libere e scintille lontani dal carburante e dalla batteria.**
- **Non collegare o scollegare la batteria o i connettori di componenti transistorizzati quando l'interruttore di accensione è in posizione ON.**
- **Non lasciare scollegato il connettore di cablaggio di un componente del motore o del cambio, quando l'interruttore di accensione si trova in posizione ON.**
- **Sui modelli con motore a benzina e sistema MFI (Multiport Fuel Injection - Iniezione carburante a più ugelli), il concessionario NISSAN o l'officina qualificata deve provvedere alla manutenzione del filtro carburante o delle tubazioni di alimentazione carburante in quanto si tratta di tubazioni ad alta pressione, anche a motore spento.**
- **Quando si effettuano i lavori sul veicolo, indossare sempre occhiali protettivi.**
- **L'inosservanza di queste o altre norme comportamentali di buon senso può provocare gravi lesioni personali o danni al veicolo.**

L'olio motore e/o altri liquidi usati nel veicolo smaltiti in modo improprio possono inquinare l'ambiente. Attenersi sempre alle normative locali in materia di smaltimento dei liquidi del veicolo.

Questo capitolo fornisce istruzioni relative agli interventi di manutenzione ordinaria che il proprietario del veicolo può eseguire con facilità.

Bisogna tenere presente che una manutenzione

incompleta o impropria potrebbe pregiudicare il funzionamento del veicolo o aumentare le emissioni, inoltre potrebbe avere effetti sulla copertura della garanzia. **In caso di dubbi sulla manutenzione da effettuare, rivolgersi a un concessionario NISSAN o un'officina qualificata.**

Per una panoramica del vano motore, vedere "Vano motore" (pag.13).

### AVVERTIMENTO

- Non togliere mai il tappo dalla vaschetta di espansione del liquido refrigerante quando il motore è caldo. Gravi ustioni possono essere causate dal liquido ad alta pressione che fuoriesce dalla vaschetta di espansione del liquido refrigerante. Attendere che il motore e il radiatore si siano raffreddati.
- Il liquido refrigerante del motore è velenoso e va conservato in contenitori adeguatamente contrassegnati fuori dalla portata dei bambini.

L'impianto di raffreddamento del motore viene riempito in fabbrica con un liquido refrigerante di alta qualità, adatto a tutte le stagioni e di lunga durata. Il liquido refrigerante motore di alta qualità contiene soluzioni specifiche efficaci per la funzione anticorrosione e antigelo. Non occorre quindi aggiungere additivi all'impianto di raffreddamento.

### ATTENZIONE

- Non usare additivi nell'impianto di raffreddamento, per esempio il sigillante per radiatore. Gli additivi possono intasare l'impianto di raffreddamento e causare danni al motore, alla trasmissione e/o all'impianto di raffreddamento stesso.
- Il serbatoio di espansione del liquido refrigerante del motore è dotato di un tappo a pressione. Per prevenire possibili danni al motore, usare soltanto un tappo per radiatori NISSAN o l'equivalente qualora sia necessario sostituirlo.

- Per il rabbocco o la sostituzione del refrigerante, utilizzare soltanto il liquido refrigerante originale NISSAN o un prodotto di qualità equivalente con il rapporto di miscela corretto. L'uso di altri tipi di soluzioni di refrigerante potrebbe danneggiare l'impianto di raffreddamento.

Temperatura esterna fino a		Composizione	
°C	°F	Liquido refrigerante motore (concentrato)	Acqua demineralizzata o distillata
-15	5	30%	70%
-35	-30	50%	50%

### CONTROLLO DEL LIVELLO DI LIQUIDO REFRIGERANTE MOTORE

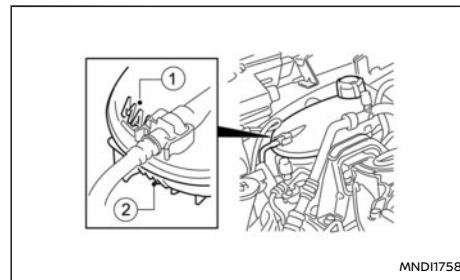

Controllare il livello del liquido refrigerante nella vaschetta di espansione a motore freddo. Se il livello del liquido refrigerante è inferiore alla tacca

MIN ②, aggiungere il refrigerante fino alla tacca MAX ①. Se il serbatoio è vuoto, controllare il livello del liquido refrigerante nella radiatore a motore freddo. Se il refrigerante nel radiatore è insufficiente, riempire il radiatore con refrigerante sino al livello del bocchettone e aggiungere il refrigerante anche nel serbatoio fino al livello massimo (MAX) ①.

### ATTENZIONE

Se l'impianto di raffreddamento richiede frequenti rabbocchi, farlo controllare da un concessionario NISSAN o un'officina qualificata.

### SOSTITUZIONE DEL LIQUIDO REFRIGERANTE MOTORE

Riparazioni sostanziali all'impianto di raffreddamento devono essere effettuate da un concessionario NISSAN o un'officina qualificata. Le procedure di assistenza sono descritte nel Manuale di assistenza NISSAN pertinente.

Quando è necessario effettuare controlli o sostituzioni, è consigliabile contattare un concessionario NISSAN o un'officina qualificata per l'assistenza del caso.

Una manutenzione impropria o l'uso di refrigeranti non idonei può pregiudicare il funzionamento del riscaldamento e provocare il surriscaldamento del motore.

### ⚠ AVVERTIMENTO

- Per evitare il rischio di ustioni, non cambiare il liquido refrigerante a motore caldo.
- Evitare il contatto diretto del refrigerante esausto con la pelle. In caso di contatto

con la pelle, lavare immediatamente con abbondante acqua e sapone o detergente per mani.

- Tenere il liquido refrigerante fuori dalla portata di bambini e animali.

Il liquido refrigerante del motore deve essere smaltito nella maniera opportuna. Controllare le disposizioni locali in materia di smaltimento.

## OLIO MOTORE

### CONTROLLO DEL LIVELLO D'OLIO MOTORE

#### ATTENZIONE

Controllare regolarmente il livello dell'olio. L'uso del veicolo con una quantità insufficiente di olio può causare danni al motore, non coperti da garanzia.

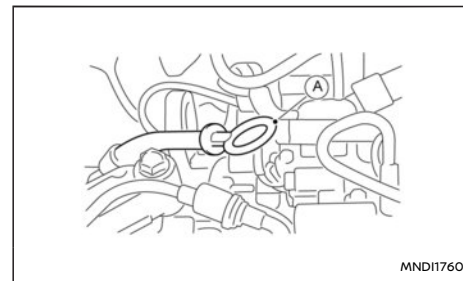

MNDI1760

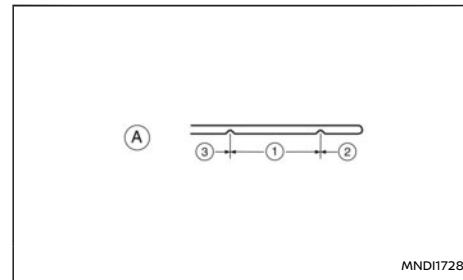

MNDI1728

- ① Livello normale
- ② Livello minimo (MIN)
- ③ Livello massimo (MAX)
- Ⓐ Motore HR10DDT

1. Parcheggiare il veicolo su fondo piano e inserire il freno di stazionamento.
2. Avviare il motore. Se il motore è freddo, avviarlo e lasciarlo girare al minimo fino a che non raggiunge la temperatura d'esercizio (circa 5 minuti).
3. Spegnerne il motore.
4. Attendere almeno 15 minuti per consentire all'olio di rifluire nella coppa.
5. Estrarre l'asta di livello e pulirla.
6. Reinsierirla fino in fondo.
7. Estrarre di nuovo l'asta e controllare il livello dell'olio. Dovrebbe essere compreso nell'intervallo normale ①.
8. Se il livello dell'olio si trova sotto la tacca minima ②, rimuovere il tappo dal bocchettone di rifornimento dell'olio e versarvi olio di tipo consigliato. **Non superare il livello massimo ③.**
9. Controllare nuovamente il livello dell'olio con l'asta di livello.

La necessità di periodici rabbocchi dell'olio tra gli intervalli di sostituzione è da considerarsi normale e dipende dalla gravosità delle condizioni di impiego del veicolo o dalle caratteristiche dell'olio in uso. Il consumo di olio motore è maggiore in presenza di frequenti accelerazioni/decelerazioni, in particolare a regimi motore

elevati. Inoltre, il consumo tende ad essere maggiore quando il motore è nuovo. Se il consumo di olio dopo aver percorso 5.000 km (3.000 miglia) è superiore a 0,5 litro per 1.000 km (621 miglia), consultare un concessionario NISSAN o un'officina qualificata.

## SOSTITUZIONE OLIO MOTORE E FILTRO OLIO

### ⚠ AVVERTIMENTO

L'olio usato non deve essere versato a terra, nei canali o nei fiumi, ecc. Deve essere smaltito presso una discarica che abbia le adeguate strutture.

- NISSAN raccomanda di contattare un concessionario NISSAN o un'officina qualificata per fare effettuare il cambio dell'olio motore.
- Fare attenzione a non bruciarsi con l'olio motore caldo.
- Un contatto prolungato e ripetuto con l'olio esausto può provocare tumori alla pelle.
- Evitare il contatto diretto dell'olio esausto con la pelle. In caso di contatto con la pelle, lavare immediatamente con abbondante acqua e sapone o detergente per mani.
- Conservare l'olio motore esausto in recipienti opportunamente etichettati fuori dalla portata dei bambini.

### ATTENZIONE

L'olio esausto deve essere smaltito correttamente.

Controllare le disposizioni locali in materia di smaltimento.

## Sostituzione dell'olio motore

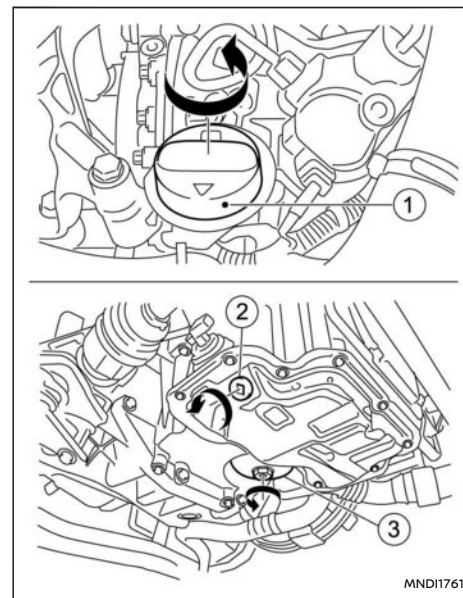

Modello con motore HR10DDT

① Tappo bocchettone di riempimento olio

② Tappo di scarico dell'olio

③ Filtro dell'olio

1. Parcheggiare il veicolo su fondo piano e inserire il freno di stazionamento.
2. Avviare il motore. Se il motore è freddo, avviarlo e lasciarlo girare al minimo fino a che non raggiunge la temperatura di esercizio (circa cinque minuti).
3. Spegnerne il motore.
4. Attendere almeno 15 minuti affinché l'olio possa rifluire nella coppa dell'olio.
5. Rimuovere la piastra di protezione del sottoscocca (se in dotazione).
6. Sistemare un contenitore capiente sotto il tappo di scarico.
7. Svitare il tappo di scarico con una chiave.
8. Togliere il tappo dal bocchettone di riempimento e scaricare tutto l'olio.

Se necessario, sostituire in questa fase il filtro dell'olio. Vedere "Sostituzione del filtro olio motore" (pag.376).

9. Pulire e rimontare il tappo di scarico con una rondella nuova. Chiudere bene il tappo di scarico con una chiave. **Non esercitare una forza eccessiva.**

**Coppie di serraggio del tappo di scarico:**

**HR10DDT**

**25 N·m (18 ft·lb)**

10. Rabboccare il motore con olio motore di qualità e quantità raccomandate. (Vedere

"Capacità e liquidi/lubrificanti raccomandati" (pag.397).)

**Durante il rifornimento dell'olio motore, non estrarre l'asta di misurazione.**

11. Montare e chiudere bene il tappo sul bocchettone di rifornimento olio motore.
12. Avviare il motore.
13. Controllare che non vi siano perdite attorno al tappo di scarico. Effettuare le riparazioni del caso.
14. Controllare il livello dell'olio con l'asta di livello. Per maggiori dettagli, vedere "Controllo del livello d'olio motore" (pag.374).

## Sostituzione del filtro olio motore

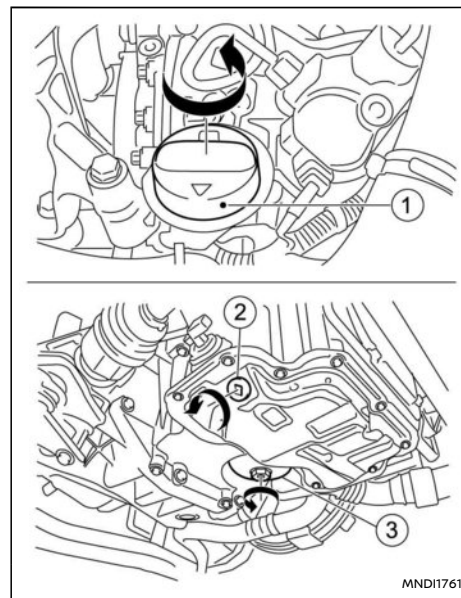

**Modello con motore HR10DDT**

① Tappo bocchettone di riempimento olio

② Tappo di scarico dell'olio

③ Filtro dell'olio

1. Parcheggiare il veicolo su fondo piano e inserire il freno di stazionamento.

2. Spegnerne il motore.
3. Scaricare l'olio motore secondo la procedura appropriata. (Vedere "Sostituzione dell'olio motore" (pag.375).)
4. Allentare il filtro dell'olio con l'apposita chiave.  
A secondo del modello di motore, potrebbe essere necessaria una chiave specifica per filtri. Per maggiori informazioni rivolgersi ad un concessionario NISSAN o un'officina qualificata.
5. Rimuovere il filtro svitandolo manualmente.
6. Pulire la superficie di montaggio del filtro sul motore con un panno pulito.  
Rimuovere anche gli eventuali residui di guarinizione dalla superficie di montaggio.
7. Applicare dell'olio motore nuovo sulla guarnizione del filtro olio nuovo.
8. Avvitare il filtro olio fino ad avvertire una lieve resistenza, quindi stringerlo un ulteriore 2/3 di giro per bloccarlo.  
**Coppia di serraggio coperchio filtro olio:**  
**HR10DDT**  
**32 N·m (24 ft·lb)**
9. Rabboccare l'olio motore. (Vedere "Sostituzione dell'olio motore" (pag.375).)
10. Avviare il motore e controllare che non ci siano perdite in prossimità del filtro. Effettuare le riparazioni del caso.
11. Spegnerne il motore e attendere qualche minuto.

12. Controllare il livello dell'olio motore osservando scrupolosamente la procedura prevista. (Vedere "Controllo del livello d'olio motore" (pag.374).)

### PROTEGGERE L'AMBIENTE

L'inquinamento di scarichi, corsi di acqua o suolo è vietato dalla legge. Utilizzare le discariche autorizzate, comprese le raccolte comunali e le officine che forniscono l'attrezzatura per lo smaltimento dell'olio esausto e dei filtri usati. In caso di dubbi, contattare le autorità locali per chiarimenti in materia di smaltimento rifiuti.

**Le leggi relative all'inquinamento ambientale variano da un paese all'altro.**

Quando è necessario effettuare controlli o sostituzioni, è consigliabile contattare un concessionario NISSAN o un'officina qualificata per l'assistenza del caso.

### ATTENZIONE

- **Usare soltanto l'olio DCT NISSAN originale. Non miscelarlo ad altri liquidi.**
- **L'uso di un olio diverso dall'olio DCT NISSAN originale causerà problemi che si rifletteranno negativamente sulla maneggevolezza del veicolo e la durata di vita del cambio automatico, inoltre potrebbe danneggiare il cambio automatico stesso. Questi danni non sono coperti dalla garanzia.**

## FRENI

### CONTROLLO DEL FRENO DI STAZIONAMENTO

Controllare periodicamente la capacità di bloccaggio del freno di stazionamento parcheggiando su una strada a forte pendenza e bloccando il veicolo con il solo freno di stazionamento. Se l'azione frenante non è soddisfacente, rivolgersi a un concessionario NISSAN o un'officina qualificata.

### CONTROLLO DEL PEDALE DEL FRENO

Se la corsa del pedale del freno improvvisamente è più lunga del normale, se l'azione del pedale sembra "spugnosa" o se il tempo impiegato dal veicolo per fermarsi sembra maggiore, rivolgersi a un concessionario NISSAN o un'officina qualificata.

### Freni autoregistranti

Il vostro veicolo è dotato di freni autoregistranti. Questi freni a disco si registrano automaticamente ad ogni azionamento del pedale del freno.

## LIQUIDO FRENI E FRIZIONE

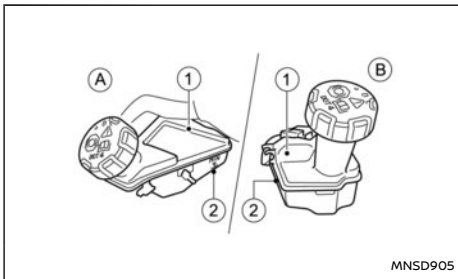

### ⚠ AVVERTIMENTO

- **Usare esclusivamente del liquido nuovo. L'uso di liquidi esausti, di qualità inferiore o contaminati può danneggiare l'impianto dei freni e della frizione. L'uso di liquidi di tipo inadatto può danneggiare l'impianto frenante e compromettere la capacità di arresto del veicolo.**
- **Pulire il tappo di rifornimento prima di rimuoverlo.**
- **I liquidi dei freni e della frizione sono velenosi e devono essere conservati in contenitori ben contrassegnati e fuori dalla portata dei bambini.**

Controllare il livello del liquido nel serbatoio. Se il livello del liquido è compreso tra le tacche MIN (2) e MAX (1) o si accende la spia di avvertimento del freno, aggiungere liquido fino a raggiungere la tacca MAX.

Vedere "Capacità e liquidi/lubrificanti raccoman-

dati" (pag.397) per il tipo di liquido freni e frizione raccomandato.

Se occorre rabboccare spesso del liquido, far controllare l'impianto da un concessionario NISSAN o un'officina qualificata.

### ATTENZIONE

- **NISSAN raccomanda di far effettuare la ricarica dei liquidi e il controllo degli impianti dei freni e della frizione da un concessionario NISSAN o da un'officina autorizzata che dispone dei liquidi prescritti e della competenza tecnica necessaria.**
- **Non rovesciare il liquido su superfici verniciate. Si rovina la vernice. Se ciò dovesse avvenire, sciacquare la zona interessata con acqua.**



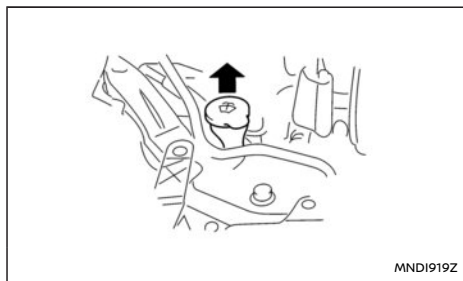







### AVVERTIMENTO

**Il liquido di lavaggio antigelo è velenoso e deve essere conservato con cura in contenitori ben contrassegnati e fuori dalla portata dei bambini.**

- Controllare il livello del liquido di lavaggio nel serbatoio. Se il livello del liquido è basso oppure se si accende la spia di avvertimento basso livello liquido di lavaggio (se in dotazione), aggiungere liquido fino a raggiungere il livello massimo (MAX).
- Ricaricare il serbatoio con maggiore frequenza quando le condizioni di marcia richiedono una quantità maggiore di liquido di lavaggio.
- Aggiungere detergente all'acqua per ottenere risultati migliori. Durante l'inverno, aggiungere l'antigelo al liquido. Per il rapporto di miscela, seguire le istruzioni del fabbricante.

### ATTENZIONE

- Non sostituire l'antigelo del motore con la soluzione di lavaggio. Ciò potrebbe danneggiare le superfici verniciate.
- Usare sempre il liquido di lavaggio consigliato da NISSAN.

Simboli di avvertenza per la batteria			 <b>AVVERTENZA</b>
①		Non fumare Non esporre a fiamme libere Non esporre a scintille	Non fumare vicino alla batteria. Non esporre la batteria a fiamme libere o a scintille elettriche.
②		Indossare occhiali antinfortunistici	Maneggiare la batteria con cautela. Indossare sempre occhiali di sicurezza per proteggersi dal pericolo di esplosione e dall'acido della batteria.
③		Tenere fuori dalla portata dei bambini	Non lasciare che i bambini maneggino la batteria. Tenere la batteria fuori dalla portata dei bambini.
④		Acido solforico	Evitare che il liquido della batteria venga a contatto con cute, occhi, tessuti o superfici verniciate. Subito dopo aver maneggiato la batteria o i relativi tappi, lavarsi accuratamente le mani. Se il liquido della batteria viene a contatto con occhi, cute o indumenti, sciacquare immediatamente la parte interessata con acqua corrente per almeno 15 minuti e consultare un medico. Il liquido contenuto nella batteria è acido. Se il liquido della batteria viene a contatto con occhi o cute, può provocare la perdita della vista o ustioni.
⑤		Prendere nota delle istruzioni relative al funzionamento	Prima di maneggiare la batteria, leggere attentamente queste istruzioni per operare in modo corretto e sicuro.
⑥		Gas esplosivo	Il gas idrogeno generato dal liquido della batteria è esplosivo.

## BATTERIA DEL VEICOLO

### **AVVERTIMENTO**

**Non usare il veicolo se il liquido contenuto nella batteria è insufficiente. Uno scarso livello del liquido può determinare un carico maggiore sulla batteria che potrebbe generare un surriscaldamento, ridurre la durata utile della batteria e, in alcuni casi, causare un'esplosione.**

- Tenere pulita e asciutta la superficie della batteria. Pulire eventuali tracce di corrosione con una soluzione di bicarbonato e acqua.
- Accertarsi che i morsetti siano puliti e saldamente serrati.
- Se si prevede di non utilizzare il veicolo per 30 giorni o più, scollegare il cavo del morsetto negativo “-” per evitare che la batteria si scarichi.
- Se è necessario sostituire o controllare la batteria, contattare un concessionario NISSAN o un'officina qualificata.

## Batteria (tipo A)

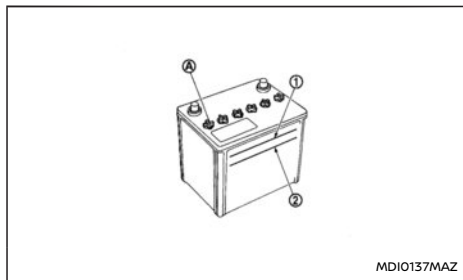

Controllare il livello del liquido in ogni cella. Deve essere compreso tra le tacche di LIVELLO MASSIMO ① e LIVELLO MINIMO ②.

Se occorre effettuare un rabbocco, aggiungere esclusivamente acqua distillata per portare il livello fino all'indicatore di ogni cella. **Non superare il livello massimo.**

1. Rimuovere i tappi delle celle (A) con un attrezzo idoneo.

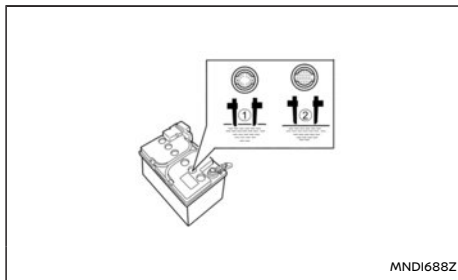

### Indicatore

- ① CORRETTO
  - ② AGGIUNGERE
2. Aggiungere acqua distillata fino alla tacca di LIVELLO MASSIMO ①.  
  
Se non si può vedere attraverso le pareti della batteria, controllare il livello dell'elettrolito guardando direttamente sopra le celle, come illustrato in figura.
  3. Serrare i tappi delle celle.

### ATTENZIONE

**Non riempire eccessivamente le celle della batteria. L'elettrolito in eccesso potrebbe fuoriuscire dalla batteria durante la carica e provocare danni alla vernice.**

## Batteria senza manutenzione (tipo B)

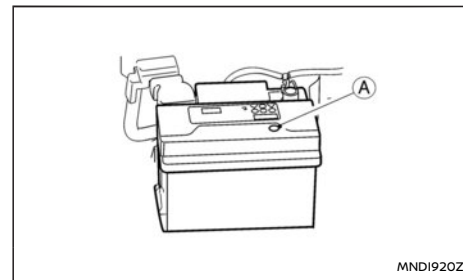

Una batteria senza manutenzione non richiede gli usuali controlli del livello dell'elettrolito. NISSAN tuttavia consiglia di controllare periodicamente visivamente lo stato dell'indicatore verde (A). Se non è visibile, sostituire la batteria non appena possibile.

### Procedura di reinizializzazione dopo il ricollegamento della batteria

Se la batteria è stata ricollegata, controllare quanto segue:

- Impostazione dell'orologio (se in dotazione).
- Reimpostare le stazioni radio desiderate in corrispondenza dei pulsanti di preselezione.

Per maggiori dettagli, vedere "Display informativo multifunzione" (pag.74), o il Libretto di uso Nissan-Connect, fornito separatamente.

## Modelli con sistema Stop/Start

- Accertarsi che la batteria montata sia del tipo speciale con integrazione delle capacità di carica/scarica e con una durata di vita maggiore. Evitare di usare per il sistema Stop/Start una batteria di tipo diverso poiché ciò potrebbe causare il deterioramento precoce della batteria o il malfunzionamento del sistema Stop/Start. Si consiglia di montare una batteria originale NISSAN. Per maggiori informazioni, contattare un concessionario NISSAN o un'officina qualificata.
- Se viene scollegato e poi ricollegato il morsetto della batteria (in caso di sostituzione della batteria, ecc.), si può verificare un certo ritardo prima che venga riattivato il sistema Stop/Start.

## AVVIAMENTO CON BATTERIA AUSILIARIA

Se è necessario l'avviamento con batteria ausiliaria, vedere "Avviamento con cavi" (pag.353). In caso di mancato avviamento mediante la batteria ausiliaria, occorre sostituire la batteria. Contattare un concessionario NISSAN o un'officina qualificata.

## SOSTITUZIONE DELLA BATTERIA DELLA CHIAVE CON TELECOMANDO/INTELLIGENT KEY

### ATTENZIONE

- Il simbolo  visibile sull'Intelligent key ha la funzione di richiamare l'attenzione dell'utente sulla presenza di importanti istruzioni relative al funzionamento e alla manutenzione (assistenza tecnica) nella

documentazione che accompagna il dispositivo.

- Tenere la batteria ed eventuali componenti rimossi fuori dalla portata dei bambini e di chiunque potrebbe inghiottirli.
- Se la batteria al litio non è sostituita correttamente, potrebbe verificarsi un'esplosione. Sostituire la batteria soltanto con una dello stesso tipo o del tipo equivalente.
- Non esporre la batteria a calore eccessivo, ad esempio la luce diretta del sole, fuoco e così via.
- Non schiacciare o tagliare la batteria.
- Non sottoporre la batteria a pressioni dell'aria estremamente basse ad alta quota.
- Durante la sostituzione delle batterie, evitare che polvere o olio venga a contatto con i componenti.
- Fare attenzione a non toccare i circuiti stampati e i morsetti della batteria.

Lo smaltimento improprio di batterie può recare danni all'ambiente. Eseguire lo smaltimento delle batterie secondo le normative locali.

- La chiave con telecomando/Intelligent Key è impermeabile; se tuttavia dovesse bagnarsi, asciugarlo immediatamente e con cura. Per sostituire la batteria, aprire con cautela la chiave con telecomando/Intel-

ligent Key procedendo come illustrato in figura.

- Durante la sostituzione della batteria, fare in modo che polvere o olio non possano entrare nella chiave con telecomando/Intelligent Key.



### AVVERTIMENTO

- Non ingerire la batteria; Pericolo di ustioni chimiche. Il telecomando fornito con il veicolo contiene una batteria a bottone che, in caso di ingestione, può causare gravi ustioni interne in sole 2 ore con conseguenze anche letali.
- Tenere le batterie nuove e quelle usate fuori dalla portata dei bambini. Se l'alloggiamento della batteria non si chiude correttamente, interrompere l'uso del prodotto e tenerlo lontano dalla portata dei bambini.
- Se vi è motivo di ritenere che le batterie siano state ingerite o introdotte in una qualunque parte del corpo, rivolgersi immediatamente a un medico.

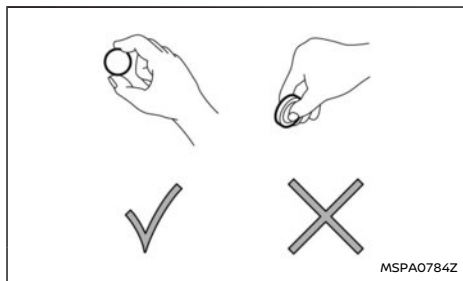

### ATTENZIONE

Tenere la batteria sempre per i bordi come illustrato. Se si prende la batteria tenendola dai punti di contatto, se ne compromette seriamente la capacità di carica.

## Sostituzione

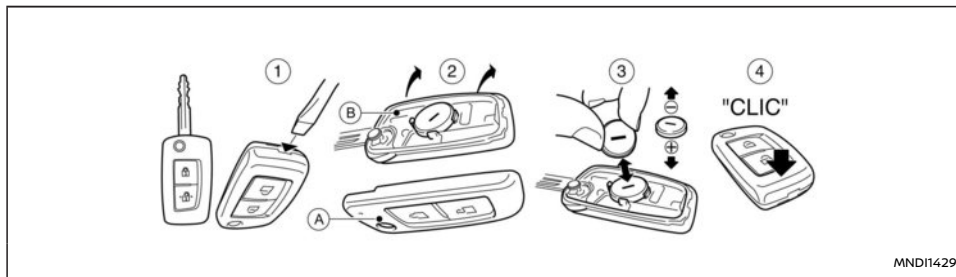

### Chiave con telecomando integrato

- Inserire un cacciavite spaccato o un utensile idoneo nella fessura e girarlo per aprire il coperchietto.
- Tenendo il lato anteriore (A) rivolto verso il basso, come illustrato, sollevare la parte posteriore (B) della chiave.
- Sostituire la batteria con una nuova.  
Per i modelli dotati di telecomando integrato nella chiave, usare il seguente tipo di batteria:  
**CR2032**
  - Non toccare il circuito interno e i morsetti elettrici, poiché si possono provocare anomalie di funzionamento.
  - Accertarsi che il lato + sia rivolto verso il basso, come mostrato in figura.
- Installare il coperchietto procedendo in ordine inverso a quello di rimozione, quindi spingere fermamente.
- Azionare i pulsanti per controllare il corretto funzionamento della chiave.  
Contattare un concessionario NISSAN o un'officina qualificata se occorre assistenza durante la sostituzione della batteria.

### Sostituzione

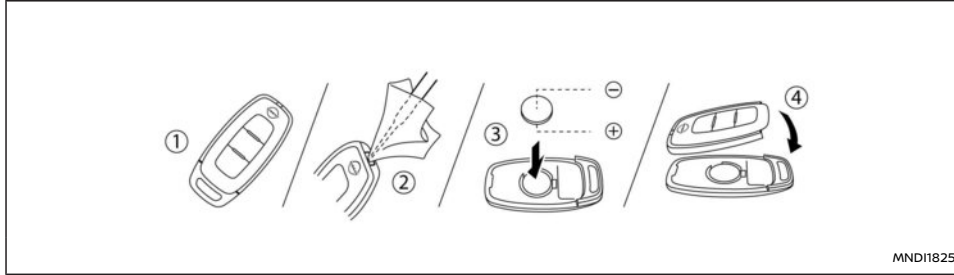

#### Intelligent Key

1. Portare il pulsantino di bloccaggio sulla posizione di sblocco.
2. Estrarre la chiave.
3. Inserire un cacciavite spaccato o un utensile idoneo nella fessura e girarlo per aprire il coperchietto.
4. Sostituire la batteria con una batteria nuova avente le stesse specifiche.
5. Montare il coperchietto procedendo nell'ordine inverso a quello indicato per la procedura di smontaggio.
6. Azionare i pulsanti per controllare il corretto funzionamento della chiave.

Contattare un concessionario NISSAN o un'officina qualificata se occorre assistenza durante la sostituzione della batteria.

Per i modelli dotati di Intelligent Key, usare il seguente tipo di batteria:

#### CR2032

- Non toccare il circuito interno e i morsetti elettrici, poiché si possono provocare anomalie di funzionamento.
- Accertarsi che il lato + sia rivolto verso il basso, come mostrato in figura.

#### AVVERTIMENTO

**Accertarsi che l'interruttore di accensione sia in posizione "OFF" o LOCK, Altrimenti la ventola di raffreddamento o il motore potrebbe attivarsi all'improvviso.**

1. Ispezionare visivamente la cinghia per individuare segni di usura insolita, tagli, sfilacciamenti o allentamenti. Se la cinghia è allentata o in cattive condizioni, farla sostituire o regolare da un concessionario NISSAN o un'officina qualificata.
2. Far controllare periodicamente le condizioni e la tensione della cinghia secondo il programma di manutenzione riportato nel Libretto di manutenzione e garanzia, fornito separatamente.

## CANDELE DI ACCENSIONE

### AVVERTIMENTO

Verificare che il motore e l'interruttore di accensione siano disattivati e che il freno di stazionamento sia inserito saldamente.

### ATTENZIONE

- Per rimuovere le candele accertarsi di utilizzare la chiave a tubo corretta. Una chiave impropria può danneggiare le candele.
- Sostituire le candele sempre con quelle di tipo raccomandato o l'equivalente.

Sostituire le candele secondo il programma di manutenzione riportato nel Libretto di manutenzione e garanzia, fornito separatamente.

Se è necessario effettuare una sostituzione, rivolgersi a un concessionario NISSAN o un'officina qualificata per l'assistenza del caso.

## FILTRO DELL'ARIA

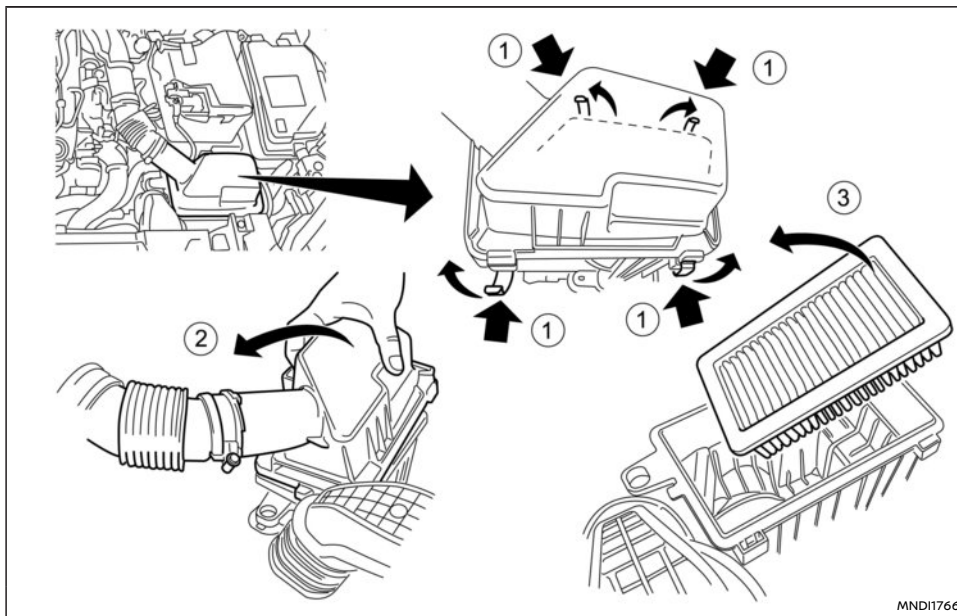

MND1766

### AVVERTIMENTO

- Il funzionamento del motore in assenza del filtro dell'aria comporta il rischio di ustioni. Oltre a purificare l'aria aspirata, il filtro funge anche da parafiamma in caso di ritorno di fiamma del motore. Un eventuale ritorno di fiamma del motore in assenza

del filtro dell'aria può provocare gravi ustioni.

- Non guidare senza il filtro dell'aria.
- Fare attenzione quando si lavora sul motore in assenza del filtro dell'aria.

## SPAZZOLE DEL TERGICRISTALLO

### TIPO A CARTA VISCOSA

L'elemento filtrante (A) non può essere pulito né riutilizzato.

Sostituirlo secondo il programma di manutenzione riportato nel Libretto di manutenzione e garanzia, fornito separatamente. Durante la sostituzione del filtro, pulire la parte interna della scatola e il coperchio con un panno umido.

### TIPO A CARTA SECCA (se in dotazione)

Controllare se l'elemento filtrante (A) è sporco. Se è sporco, scuoterlo per rimuovere la polvere.

Pulirlo o sostituirlo secondo il programma di manutenzione riportato nel Libretto di manutenzione e garanzia, fornito separatamente. Quando si pulisce o si sostituisce il filtro, pulire la parte interna della scatola e il coperchio con un panno umido.

### PULIZIA

Se il parabrezza o il lunotto della sponda posteriore non risulta pulito dopo averlo lavato con il lavacrystallo o se le spazzole vibrano durante la corsa, è possibile che siano presenti tracce di cera o altre particelle sul parabrezza o sulle spazzole.

Pulire il lato esterno del parabrezza o del lunotto posteriore usando una soluzione lavacrystallo specifico o un detergente neutro. Il parabrezza o il lunotto della sponda posteriore è pulito quando non si formano gocce durante il risciacquo con acqua.

Pulire la spazzola con un panno imbevuto di una soluzione detergente o un sapone delicato. Sciacquare quindi la spazzola con dell'acqua pulita. Se il parabrezza o il lunotto della sponda posteriore non risulta ancora perfettamente pulito dopo aver pulito le spazzole e usato il tergicristallo, sostituire le spazzole.

### ATTENZIONE

- Dopo la sostituzione della spazzola, riportare il braccio del tergicristallo nella posizione originale. Non riportandolo nella posizione originale, potrebbe essere danneggiato quando si apre il cofano.
- Verificare che la spazzola del tergicristallo sia accostata al vetro. Altrimenti il braccio potrebbe essere danneggiato a causa della pressione del vento.
- Non aprire il cofano quando il tergicristallo anteriore si trova nella posizione di servi-

zio (sollevata), altrimenti la superficie verniciata del cofano può essere danneggiata.

### SOSTITUZIONE DEL TERGICRISTALLO ANTERIORE

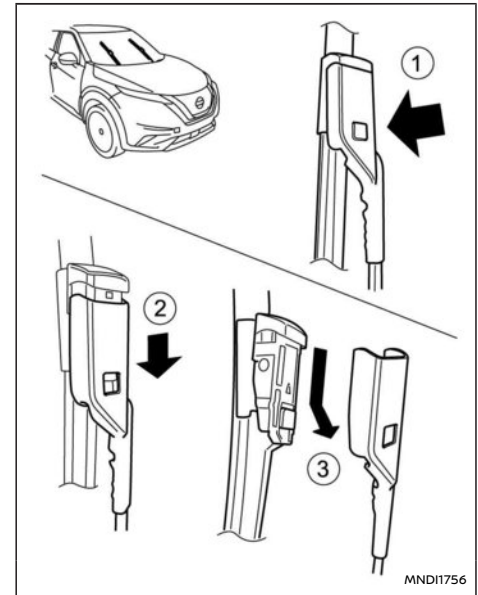

1. Sollevare il braccio del tergicristallo ①. Per ulteriori informazioni, vedere "Sollevamento dei bracci del tergicristallo" (pag.100).



2. Premere la spina di bloccaggio ②, quindi rimuovere la spazzola del tergicristallo, come illustrato ③.
3. Montare la nuova spazzola del tergicristallo procedendo nell'ordine inverso a quello indicato per la procedura di rimozione.
4. Riportare il braccio del tergilunotto nella posizione originaria.

#### SOSTITUZIONE TERGILUNOTTO DELLA SPONDA POSTERIORE

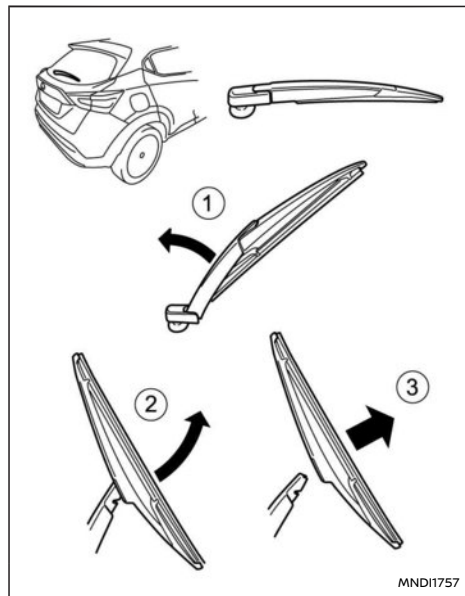

1. Sollevare il braccio del tergilunotto ①.
2. Ruotare con cautela la spazzola del tergilunotto in senso orario finché non si sgancia dal braccetto ②.
3. Inserire la nuova spazzola sul braccio finché non scatta in posizione.
4. Riportare il braccio del tergilunotto nella posizione originaria.

#### UGELLO LAVACRISTALLO DEL PARABREZZA

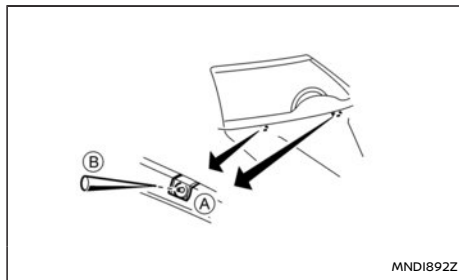

Se si applica cera sulla superficie del cofano, accertarsi che non penetri nell'ugello (A) del lavacrystallo. Ciò potrebbe impedire il corretto funzionamento del lavacrystallo. Se, nonostante le precauzioni, si introduce della cera nell'ugello, rimuoverla con un ago o un oggetto appuntito (B).

## FUSIBILI

#### ABITACOLO

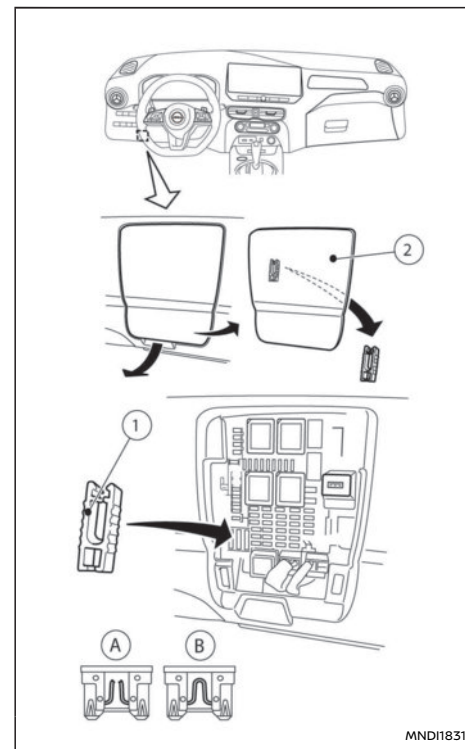

Guida a sinistra

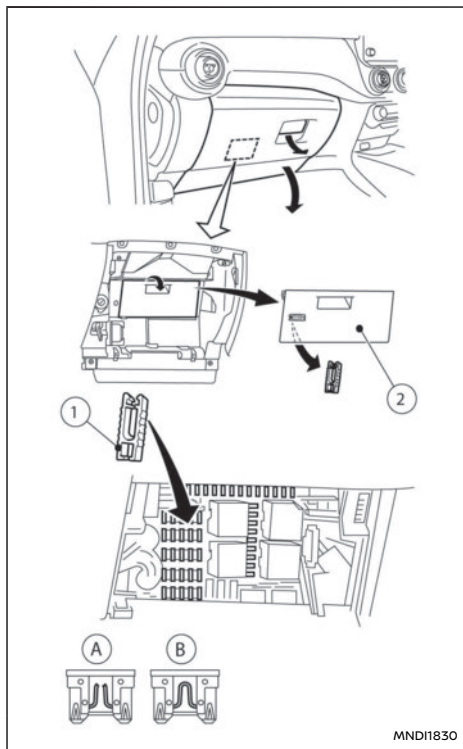

Guida a destra

MND11830

### ATTENZIONE

- Non usare mai un fusibile con una potenza superiore o inferiore a quella specificata sul coperchio della scatola portafusibili.
- Per scollegare il connettore, non tirare mai il cablaggio o i cavi.
- Fare attenzione a non danneggiare la staffa di supporto del connettore durante lo scollegamento del connettore.

In caso di mancato funzionamento di un dispositivo elettrico, verificare l'eventuale presenza di un fusibile bruciato.

Sui veicoli con guida a sinistra, la scatola portafusibili è collocata sul lato guida nella parte inferiore del quadro strumenti. Sui veicoli con guida a destra, la scatola portafusibili è collocata nella parte posteriore del cassetto portaoggetti.

I circuiti interessati ② sono indicati all'interno del coperchio della scatola portafusibili.

1. Accertarsi che l'interruttore di accensione e il comando fari siano in posizione "OFF".
2. Aprire il coperchio della scatola portafusibili.
3. Individuare il fusibile e rimuoverlo con l'apposito estrattore ① (se in dotazione). L'estrattore per la rimozione dei fusibili (se in dotazione) si trova nella scatola portafusibili.

### NOTA:

**L'estrattore per la rimozione dei fusibili si trova nella scatola portafusibili.**

4. Se il fusibile è bruciato ④, sostituirlo con uno nuovo ⑤.

5. Chiudere il coperchio della scatola portafusibili.

### NOTA:

**Se anche il nuovo fusibile si brucia dopo averlo installato, fare controllare e riparare l'impianto elettrico da un concessionario NISSAN o un'officina qualificata.**

# LUCI

## FARI

### Faro a LED

Il faro a LED è un tipo di proiettore che utilizza un modulo LED senza componenti riparabili.

#### ATTENZIONE

- Per prevenire una scossa elettrica, non provare mai a modificare o smontare i fari a LED.
- Se è necessario effettuare una sostituzione, contattare un concessionario NISSAN o un'officina qualificata.

## LUCI ESTERNE

Voce	Wattaggio
Faro (anabbagliante o abbagliante) *1	LED
Gruppo ottico anteriore	
DTRL (luce diurna) *1	LED
Indicatore di direzione anteriore	21
Luce di posizione anteriore *1	LED
Fendinebbia anteriore (se in dotazione) *1	LED
Indicatore di direzione laterale *1	LED
Gruppo ottico posteriore	
Indicatore di direzione	21
Luce stop/fanale posteriore *1	LED

Voce	Wattaggio
Luce retromarcia *1	16
Luce stop montata in alto *1	LED
Luce targa	5
Fendinebbia posteriore *1 (se in dotazione)	LED

\*1: Se è necessario effettuare una sostituzione, contattare un concessionario NISSAN o un'officina qualificata.

## LUCI INTERNE

Voce	Wattaggio
Luce abitacolo/faretti di lettura (se in dotazione)	10
Luce abitacolo – vano posteriore (se in dotazione)	8
Luce vano bagagli	5

## UBICAZIONE LUCI

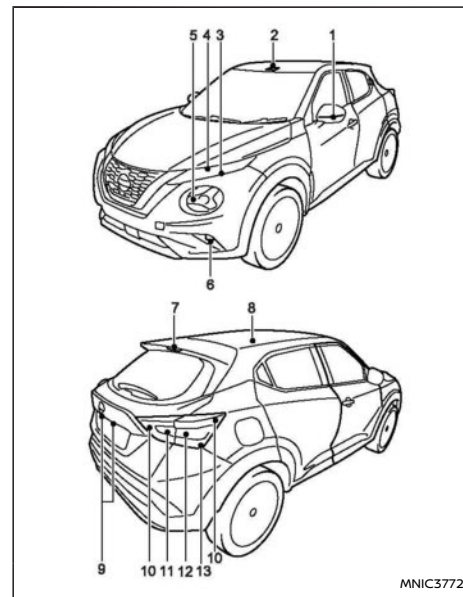

### Ubicazione luci

- ① Indicatore di direzione laterale
- ② Luce abitacolo / faretti di lettura (se in dotazione)
- ③ DTRL (luce diurna) e luce di posizione anteriore
- ④ Indicatore di direzione anteriore

- ⑤ Faro anabbagliante/abbagliante
- ⑥ Fendinebbia anteriori (se in dotazione)
- ⑦ Terza luce stop montata in alto
- ⑧ Luce abitacolo (se in dotazione)
- ⑨ Luce targa
- ⑩ Fanale posteriore
- ⑪ Luce retromarcia (guida a sinistra) o fendinebbia posteriore (guida a destra)
- ⑫ Indicatore di direzione posteriore
- ⑬ Luce stop

### Procedure di sostituzione

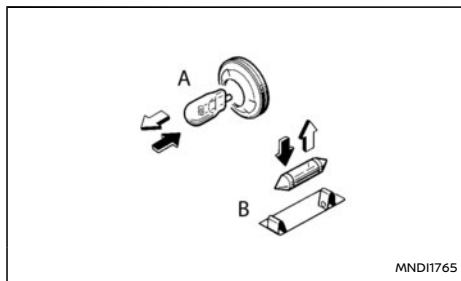

Tutte le altre luci sono di tipo A o B. Quando si sostituisce una lampadina, smontare prima il vetro e/o la calotta.

- ⇨ RIMUOVERE
- ➔ INSTALLARE

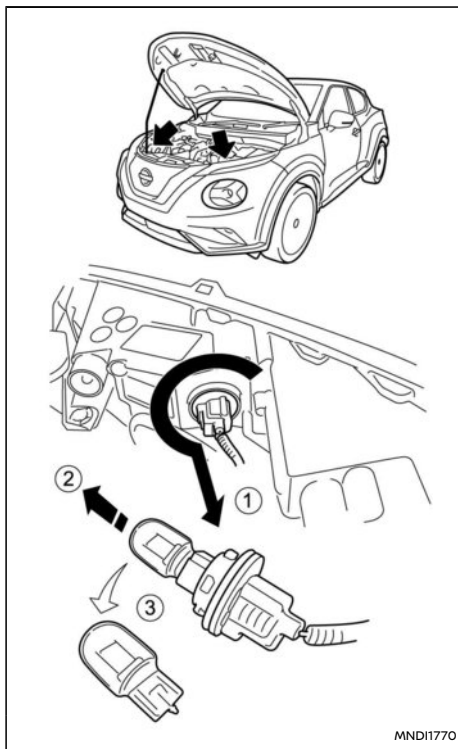

**Indicatore di direzione anteriore**

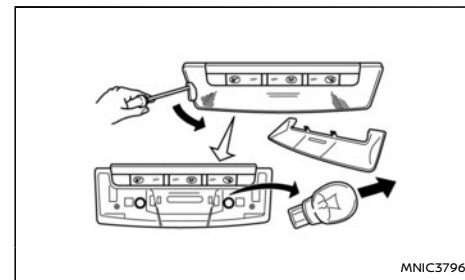

**Luce abitacolo / faretto di lettura (se in dotazione)**

## RUOTE E PNEUMATICI

In caso di pneumatico a terra, vedere "Ruota di scorta" (pag.344).

### PRESSIONE DI GONFIAGGIO DEGLI PNEUMATICI

Controllare periodicamente la pressione degli pneumatici (compresa la ruota di scorta). Una pressione di gonfiaggio impropria può compromettere la durata di vita degli pneumatici, nonché la maneggevolezza del veicolo. Dopo aver regolato la pressione dello pneumatico, eseguire una calibrazione della temperatura TPMS (vedere "Calibrazione della temperatura TPMS" (pag.195)).

#### NOTA:

**Se gli pneumatici non sono gonfiati alla pressione corretta, la capacità di sterzata potrebbe risultare compromessa e il conducente potrebbe erroneamente attribuire questo problema ad un'anomalia dello sterzo: mantenere gli pneumatici sempre gonfiati alla pressione prescritta.**

La pressione deve essere controllata quando gli pneumatici sono FREDDI. Gli pneumatici sono considerati FREDDI quando il veicolo è fermo da almeno tre ore, o quando ha percorso meno di 1,6 km (1 miglio). Le pressioni a FREDDO degli pneumatici sono riportate sulla targhetta apposta sul montante centrale lato guida.

Una pressione insufficiente può causare il surriscaldamento dello pneumatico e danni al suo interno. Alle alte velocità, questa condizione potrebbe portare al distacco del battistrada e perfino allo scoppio dello pneumatico.

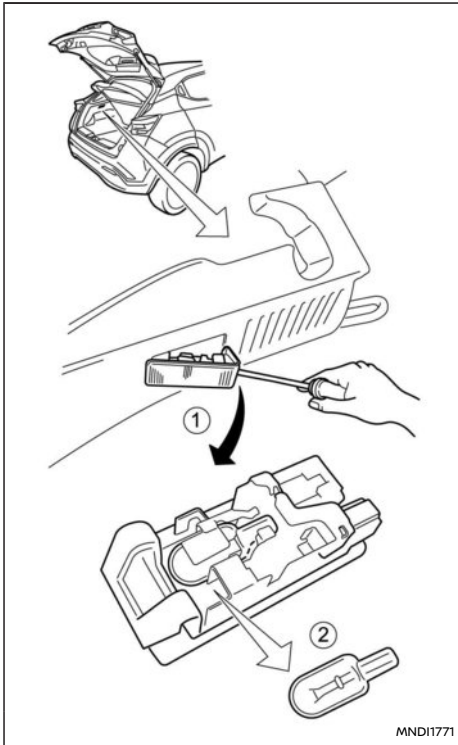

Luce vano bagagli

MNDI1771

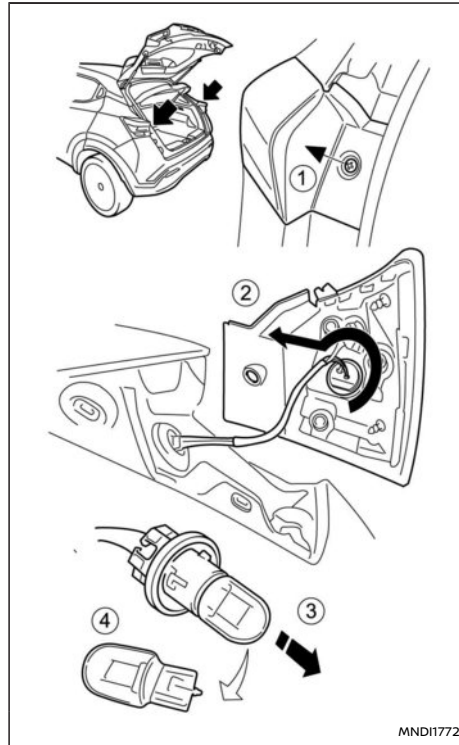

Indicatore di direzione posteriore

MNDI1772

## TIPI DI PNEUMATICI

### ATTENZIONE

- **Quando si cambiano o si sostituiscono gli pneumatici, accertarsi che siano dello stesso tipo e struttura per tutte e quattro le ruote (es. estivi, per tutte le stagioni o invernali).**
- **Per maggiori informazioni sul tipo, dimensioni, indice di velocità e disponibilità degli pneumatici, consultare un concessionario NISSAN o un'officina qualificata.**
- **Gli pneumatici sostitutivi possono prevedere una categoria di velocità inferiore a quelli montati in fabbrica e pertanto non essere idonei per la velocità massima raggiungibile del veicolo. Non superare il limite di velocità imposto dal tipo di pneumatico.**

## Pneumatici per tutte le stagioni

Per garantire buone prestazioni tutto l'anno, comprese condizioni di guida su neve e ghiaccio, NISSAN consiglia, su alcuni modelli, l'utilizzo di pneumatici per tutte le stagioni. Gli pneumatici per tutte le stagioni possono essere identificati dalla scritta ALL SEASON e/o M&S sul fianco dello pneumatico. Gli pneumatici invernali garantiscono una trazione migliore sulla neve rispetto a quelli per tutte le stagioni, e possono essere più adatti in determinate aree geografiche.

## Pneumatici estivi

NISSAN consiglia di montare di serie gli pneumatici estivi. Questi pneumatici garantiscono prestazioni superiori in condizioni climatiche temperate.

Se si ha intenzione di utilizzare il veicolo in condizioni di neve o ghiaccio, NISSAN raccomanda l'uso di pneumatici DA NEVE o PER TUTTE LE STAGIONI su tutte e quattro le ruote.

## Pneumatici da neve

Se occorre montare pneumatici da neve, è necessario selezionarli in modo tale che siano di dimensioni e carico nominale equivalenti agli pneumatici montati di serie. In caso contrario, vengono compromesse la sicurezza e la maneggevolezza del veicolo.

In genere, gli pneumatici invernali prevedono un indice di velocità più basso rispetto agli pneumatici di serie e potrebbero non garantire la velocità massima del veicolo. Non superare il limite di velocità imposto dal tipo di pneumatico.

Per una maggiore trazione su strade ghiacciate, possono essere utilizzati pneumatici chiodati. Tuttavia, in alcune province e stati ne è vietato l'uso. Prima di montare gli pneumatici chiodati, controllare se sono ammessi dalle normative locali, statali e provinciali. La trazione e l'aderenza degli pneumatici chiodati su strada asciutta o bagnata sono inferiori rispetto a quelle degli pneumatici non chiodati.

## CATENE DA NEVE

L'uso di catene da neve potrebbe essere vietato in certe regioni. Prima di montare le catene da neve, controllare la legislazione locale in merito. Quando si montano le catene, accertarsi che siano della misura adatta per gli pneumatici del veicolo e che vengano montate secondo le istruzioni del costruttore. Se consigliato dal costruttore delle catene, utilizzare i tendicatena, assicurando una presa migliore sugli pneumatici. Le maglie alle estremità della catena devono essere fissate oppure rimosse per impedire che, sbattendo, possano danneggiare il parafrangente o il telaio.

Inoltre, guidare a velocità ridotta, altrimenti il veicolo potrebbe essere danneggiato e/o potrebbero essere compromesse la manovrabilità e le prestazioni del veicolo.

**Le catene da neve devono essere montate solo sulle ruote anteriori e non sulle ruote posteriori.**

### ATTENZIONE

- **Non installare mai le catene da neve su un ruotino di scorta per uso temporaneo o su una ruota di scorta dalle dimensioni ridotte.**
- **Non guidare con le catene su strade lastricate dove la neve è stata spalata via. Se si utilizzano le catene in queste condizioni, si possono danneggiare i vari meccanismi del veicolo a causa delle eccessive sollecitazioni.**

## ROTAZIONE DEGLI PNEUMATICI

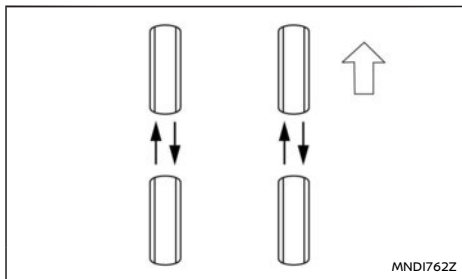

NISSAN raccomanda di effettuare la rotazione degli pneumatici ogni 10.000 km (6.000 miglia) per i veicoli a due ruote motrici (2WD) e ogni 5.000 km (3.000 miglia) per i veicoli a trazione integrale (4WD).

Tuttavia, gli intervalli per la rotazione degli pneumatici possono variare a seconda delle abitudini di guida e le condizioni del fondo stradale. Vedere "Ruota di scorta" (pag.344) per la procedura di sostituzione degli pneumatici.

### **⚠ AVVERTIMENTO**

- Dopo la rotazione, regolare la pressione degli pneumatici.
- Serrare nuovamente i dadi ruota dopo i primi 1.000 chilometri (600 miglia) (anche in caso di foratura di uno pneumatico, ecc.).
- Nella rotazione degli pneumatici non è

compreso il ruotino di scorta per uso temporaneo.

- In caso di selezione, montaggio, cura e manutenzione inappropriati degli pneumatici, la sicurezza del veicolo viene compromessa con conseguenti rischi di incidenti e lesioni. In caso di dubbio, consultare un concessionario NISSAN o il costruttore degli pneumatici.

### NOTA:

**Modelli dotati di sistema di monitoraggio della pressione dei pneumatici (TPMS).**

**Dopo la rotazione degli pneumatici, è necessario reinizializzare il sistema TPMS. Per maggiori dettagli, vedere "Attivazione" (pag.194).**

## USURA E DANNEGGIAMENTO DEGLI PNEUMATICI

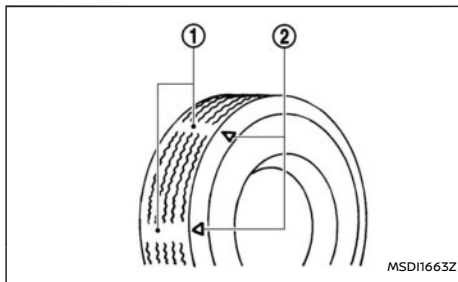

Effettuare un'ispezione periodica degli pneumatici per rilevare eventuali tracce di usura, crepe, rigonfiamenti o oggetti intrappolati nel battistrada.

Al rilevamento di usura eccessiva, crepe, rigonfiamenti o tagli profondi, sostituire il pneumatico.

I pneumatici originali sono dotati di indicatore di usura incorporato ①. Alla visibilità di quest'indicatore, sostituire il pneumatico.

La disposizione degli indicatori di usura è evidenziata dagli appositi contrassegni ②.

## ETÀ DEGLI PNEUMATICI

Tenere presente la durata di vita degli pneumatici. Non usare pneumatici che hanno più di sei anni di vita, sia nuovi che usati.

Gli pneumatici si deteriorano col tempo, insieme all'uso al quale sono sottoposti. Fare controllare ed equilibrare frequentemente gli pneumatici da un concessionario NISSAN o un'officina autorizzata. Segnalare eventuali incidenti in cui il pneumatico ha subito un urto, anche se di entità minore.

## SOSTITUZIONE PNEUMATICI E RUOTE

### **⚠ AVVERTIMENTO**

**Non montare ruote o pneumatici deformati, anche se riparati. Questi potrebbero infatti presentare danni strutturali e cedere improvvisamente durante l'utilizzo.**

Quando si sostituisce il pneumatico, utilizzarne uno della stessa misura, con lo stesso indice di velocità e la stessa capacità di carico di quello originale. I tipi e le dimensioni raccomandati sono riportati in "Ruote e pneumatici" (pag.391).

L'uso di pneumatici diversi da quelli consigliati o l'impiego misto di pneumatici di marche diverse,

con strutture differenti (a tela diagonale, cinturato o radiale) o con un disegno di battistrada diverso può influenzare la maneggevolezza, la frenata, la tenuta di strada, l'altezza da terra, la distanza tra scocca e pneumatici, lo spazio libero per le catene da neve, la precisione del tachimetro, l'assetto dei fari e l'altezza dei paraurti.

### **AVVERTIMENTO**

**Alcuni di questi effetti possono portare a incidenti con conseguenti lesioni gravi.**

## EQUILIBRATURA DELLE RUOTE

Se le ruote sono sbilanciate, la maneggevolezza del veicolo e la durata di vita degli pneumatici potrebbero essere compromesse. Le ruote possono sbilanciarsi anche se impiegate regolarmente. Quindi, occorre equilibrarle opportunamente.

L'equilibratura delle ruote deve essere effettuata a ruote smontate. Se l'operazione viene effettuata sulle ruote anteriori quando sono montate sul veicolo, potrebbero verificarsi problemi al cambio.

## RUOTA DI SCORTA

Ruota/pneumatico di scorta tradizionale (se in dotazione)  
In dotazione al veicolo viene fornita una ruota/pneumatico di serie.

Ruotino/pneumatico di scorta per uso temporaneo (se in dotazione)

Il ruotino/pneumatico di scorta di tipo temporaneo può essere identificato dalla relativa etichetta che è differente da quella delle ruote originali. In

caso di dubbi, rivolgersi a un concessionario NISSAN o a un'officina qualificata, oppure vedere "Ruota di scorta" (pag.344).

Kit di emergenza per pneumatici forati (se in dotazione)

Invece di un ruotino di scorta, sul veicolo si trova in dotazione il kit di emergenza per pneumatici forati. Questo kit di riparazione deve essere impiegato per la riparazione provvisoria di una foratura minore. Dopo aver usato il kit di emergenza, contattare tempestivamente un concessionario NISSAN o un'officina qualificata per un controllo e la riparazione/sostituzione dello pneumatico.

### **ATTENZIONE**

**Non usare il kit di emergenza nelle condizioni seguenti. Contattare invece un concessionario NISSAN o un'officina qualificata, oppure un servizio di soccorso stradale professionale.**

- **Quando il sigillante è scaduto (la scadenza è indicata sull'etichetta fissata al contenitore del sigillante)**
- **quando il taglio o la foratura è di circa 4 mm (0,16 in) o superiore**
- **quando il fianco dello pneumatico è danneggiato**
- **quando il veicolo ha marciato con lo pneumatico considerevolmente sgonfio**
- **quando lo pneumatico risulta completamente dislocato all'interno o all'esterno del cerchione**
- **quando il cerchione è danneggiato**
- **quando due o più pneumatici sono sgonfi**

Vedere "Riparare lo pneumatico forato (modelli con kit di emergenza per pneumatici forati)" (pag.350) per ulteriori dettagli.

## CURA DELLE RUOTE

Per maggiori dettagli, vedere "Cura delle ruote" (pag.361).



# 9 Informazioni tecniche

Capacità e liquidi/lubrificanti raccomandati .....	397	Installazione di un trasmettitore	
Informazioni sul carburante .....	399	RF (radiofrequenza) .....	403
Numero di viscosità SAE raccomandato .....	399	Registratori di dati di evento (EDR) (se	
Refrigerante e lubrificante per sistema		in dotazione) .....	403
di climatizzazione .....	399	Registrazione di dati supplementari (per veicoli con il	
Motore .....	400	sistema opzionale ProPILOT in dotazione) .....	404
Ruote e pneumatici .....	401	Registrazione di dati aggiuntiva (su veicoli dotati di	
Dimensioni .....	401	sistema TSA) .....	405
Viaggiare e immatricolare in un altro paese .....	401	Numeri di omologazione .....	405
Identificazione veicolo .....	402	Sistema antifurto NISSAN (NATS), sistema di entrata	
Targhetta di identificazione veicolo .....	402	passiva o Intelligent Key .....	405
Numero di identificazione veicolo (VIN) (numero		Sistema di monitoraggio della pressione degli	
di telaio) .....	402	pneumatici (TPMS) (trasmettitore) .....	407
Numero di serie motore .....	402	Sistemi radar .....	408
Targhetta pneumatici .....	402	Sistemi audio .....	410
Etichetta tecnica del climatizzatore (se		Approvazione delle frequenze radio .....	411
in dotazione) .....	402	Informazioni sull'omologazione CE .....	412
Registrazione di dati supplementari (se		Informazioni sull'omologazione UKCA .....	414
in dotazione) .....	402		



## CAPACITÀ E LIQUIDI/LUBRIFICANTI RACCOMANDATI

I seguenti valori sono approssimativi. Le capacità effettive di riempimento possono essere leggermente diverse. Durante il riempimento, attenersi alla procedura descritta nel capitolo "8. Manutenzione e operazioni a cura dell'utente" per le capacità di riempimento appropriate.

Tipo di liquido	Capacità (approssimativa)			Liquidi/lubrificanti raccomandati	
	Misura statunitense	Misura statunitense	Misura statunitense		
Carburante	46 L	10-1/8 gal.	12-1/8 gal.	Vedere "Informazioni sul carburante" (pag.399).	
Olio motore*				*: Per ulteriori informazioni, vedere "Olio motore" (pag.374).	
Scaricare e riempire				● È consigliato ACEA C5 SAE 0W-20.	
HR10DDT	Con sostituzione del filtro olio	4,1 L	3-5/8 qt	4-3/8 qt	● Se l'olio motore indicato sopra non è disponibile, utilizzare un olio equivalente che corrisponda alle seguenti specifiche e viscosità: Olio motore originale "Nissan Motor Oil Synthetic Technology 5W-30 C3".
	Senza sostituzione del filtro olio	3,8 L	3-1/4 qt	4 qt	
Liquido refrigerante motore (inclusa capacità serbatoio di espansione)				● Usare il liquido refrigerante motore "NISSAN Genuine Engine Coolant L255N" o l'equivalente in qualità, al fine di evitare una possibile corrosione dell'alluminio all'interno dell'impianto di raffreddamento motore a causa dell'uso di refrigeranti non idonei. <b>Tenere presente che tutte le riparazioni di guasti causati dall'uso di refrigeranti non originali possono non essere coperte da garanzia, anche se si sono verificate durante il periodo di garanzia.</b> Per maggiori informazioni sul tipo e sulla capacità del refrigerante, rivolgersi ad un concessionario NISSAN o un'officina qualificata.	
HR10DDT	Modelli MT	6,26 L	5-4/8 qt	6-5/8 qt	● Se occorre diluire il liquido refrigerante nuovo per ottenere la concentrazione corretta, usare per la diluizione solo acqua demineralizzata o distillata.
	Modelli DCT	6,81 L	6 qt	7-2/8 qt	
	Serbatoio di espansione	1,0 L	7/8 qt	1 qt	
Olio per cambio manuale (MT)	1,35 l	1-2/8 qt	1-3/8 qt	● Usare l'olio originale "NISSAN MT-XZ Gear Oil NFX 75W" o l'esatto equivalente.	
Olio per cambio (DCT) automatico	4,0 L	3-4/8 qt	4-2/8 qt	● Olio per cambio originale "NISSAN DCT Fluid" ● <b>Usare soltanto l'olio DCT NISSAN originale. Se si usa un olio per cambio diverso dall'olio DCT NISSAN originale, il cambio potrebbe essere danneggiato. Questi danni non sono coperti dalla garanzia.</b> ● Rivolgersi a un concessionario NISSAN o officina qualificata per informazioni o assistenza.	

Liquido freni e frizione	Riempire fino al livello appropriato secondo le istruzioni riportate nel capitolo "8. Manutenzione e operazioni a cura dell'utente".	● Liquido freni NISSAN originale o l'equivalente DOT 4
Grasso multiuso	—	● NLGI n. 2 (a base di sapone di litio)
Liquido refrigerante per sistema di climatizzazione	450 ±25 g	● HFO1234yf (R1234yf)
Lubrificanti per sistema di climatizzazione	90 cc	● Olio SP-A2 o l'equivalente

## INFORMAZIONI SUL CARBURANTE

### Motore a benzina

#### ATTENZIONE

**Non usare benzina che contiene piombo. La benzina contenente piombo danneggia il convertitore catalitico.**

#### Carburanti compatibili per motori a benzina

I motori a benzina sono compatibili con gli Standard europei attuali e futuri sui biocarburanti.



Benzina conforme alla norma EN228 e miscelata a un biocarburante conforme alla norma EN15376.

La massima percentuale di biocarburante in benzina consentita dal motore è del 10%.

#### ATTENZIONE

**I danni al sistema di alimentazione o i problemi di prestazione causati dall'uso di carburante con un eccessivo contenuto di etanolo potrebbero non essere coperti dalla Garanzia Veicolo Nuovo.**



### Motore HR10DDT

**Per tutte le destinazioni usare benzina SUPER SENZA PIOMBO** con numero di ottano 95 (RON) o superiore.

## NUMERO DI VISCOSITÀ SAE RACCOMANDATO

### Olio per motore a benzina

#### Motore HR10DDT:

Utilizzare solo 5W-30

## REFRIGERANTE E LUBRIFICANTE PER SISTEMA DI CLIMATIZZAZIONE

L'impianto di climatizzazione del vostro veicolo deve essere riempito con il liquido refrigerante HFO1234yf (R1234yf) e il lubrificante NISSAN, olio per sistema A/C di tipo SP-A2 o l'esatto equivalente.

#### ATTENZIONE

**L'uso di altri liquidi refrigeranti o lubrificanti potrebbe causare gravi danni e rendere necessaria la sostituzione dell'intero sistema di condizionamento del veicolo.**

Lo scarico di liquidi refrigeranti nell'atmosfera è vietato in molti stati e regioni. Il liquido refrigerante usato per il vostro veicolo non danneggia lo strato di ozono che fa parte dell'atmosfera. Tuttavia può contribuire in piccola misura all'effetto serra. NISSAN raccomanda il recupero e il riciclaggio del liquido refrigerante. La manutenzione al sistema di climatizzazione deve essere eseguita esclusivamente da tecnici qualificati e certificati per garantire un funzionamento corretto e sicuro. Saranno utilizzati solo evaporatori nuovi e certificati come pezzi di ricambio. Un evaporatore dell'aria condizionata danneggiato o che presenta perdite non deve mai essere riparato o sostituito con uno

prelevato da un veicolo usato o recuperato. Per sostituire un evaporatore danneggiato o che presenta perdite, utilizzare solo evaporatori nuovi e certificati. Per gli interventi di assistenza al condizionatore d'aria, contattare un concessionario NISSAN o un'officina qualificata.

## MOTORE

Modello	HR10DDT	
Tipo	Benzina, 4 tempi	
Disposizione dei cilindri	3 cilindri in linea	
Alesaggio x corsa	72.2 mm x 81.35 mm (2,842 in x 3,202 in)	
Cilindrata	999 cm <sup>3</sup> (60,97 cu in)	
Minimo in folle (N)	giri/min.	850
Messa in fase dell'accensione (PPMS)	gradi	—
Candele di accensione	Standard	SILZKFR8D7G
Distanza tra gli elettrodi della candela	0,7 mm (0,02 in)	
Funzionamento albero a camme	Catena di distribuzione silenziosa	

## RUOTE E PNEUMATICI

Unità: mm (in)			
Voce	Dimensioni	Offset	
Cerchio- ne	Acciaio	16 x 4.0T *1	30 (1,18)
	Alluminio *	17 x 7.0J	35 (1,38)
		19 x 7.5J	35 (1,38)
		215/60R17	
Dimen- sioni pneuma- tico	Tradizionale	225/45R19	
	Di scorta	215/65R16 *	
		T145/90D16 *1	

\*: Se in dotazione

\*1: Ruotino di scorta per uso temporaneo (se in dotazione)

## DIMENSIONI

	mm (in.)
Lunghezza totale	4.210 (165,7)
Larghezza totale	1.800 (70,9)
Altezza totale	1.577 (62,1)
Battistrada anteriore	1.560 (61,4)
Battistrada posteriore	1.552 (61,1)
Interasse	2.636 (103,8)
Sbalzo anteriore	857 (33,7)
(Sbalzo posteriore):	717 (28,2)

## VIAGGIARE E IMMATRICOLARE IN UN ALTRO PAESE

**Quando si intende viaggiare in un altro paese**, ci si deve accertare innanzitutto se il carburante disponibile è idoneo al motore del veicolo.

L'uso di un carburante con numero di ottano troppo basso può danneggiare il motore. Quindi, evitare di portare il veicolo in zone dove non è reperibile il carburante adatto.

**Se il veicolo viene immatricolato in un altro paese**, controllare presso le autorità competenti se il veicolo è conforme ai requisiti di legge, poiché potrebbe non essere possibile adattarlo alle specifiche della nuova nazione. In alcuni casi, un veicolo può non risultare conforme ai requisiti di legge, e in altri casi potrebbe essere necessario modificare il veicolo per adattarlo a leggi e normative specifiche.

Le leggi e normative sul controllo delle emissioni dei veicoli e sugli standard di sicurezza, variano da nazione a nazione; quindi le specifiche in materia possono essere diverse.

**Nel caso in cui il veicolo deve essere portato e immatricolato in un'altra nazione, NISSAN declina ogni responsabilità per inconvenienti che possono verificarsi in merito. Le necessarie modifiche, il trasporto e le pratiche di immatricolazione sono a carico del proprietario.**

## IDENTIFICAZIONE VEICOLO

### TARGHETTA DI IDENTIFICAZIONE VEICOLO

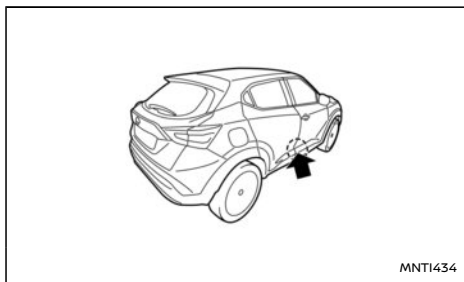

La targhetta è apposta sul montante mediano nel modo illustrato.

### NUMERO DI IDENTIFICAZIONE VEICOLO (VIN) (numero di telaio)

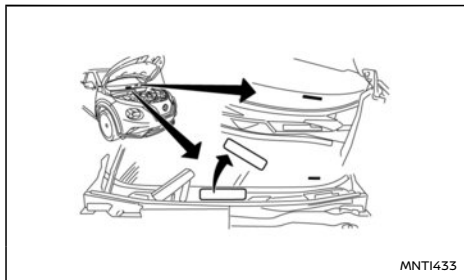

Il numero VIN è collocato nel modo illustrato.

### NUMERO DI SERIE MOTORE

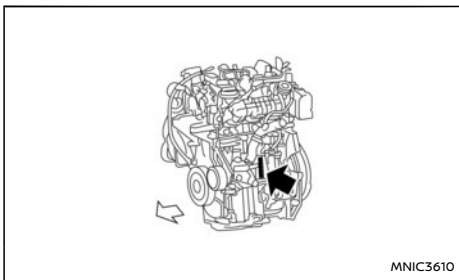

#### Motore HR10DDT

Il numero è punzonato sul motore come mostrato in figura.

### TARGHETTA PNEUMATICI

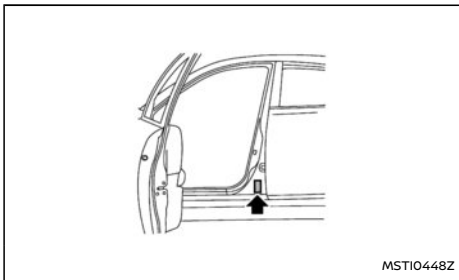

La pressione di gonfiaggio a freddo dei pneumatici è riportata sulla relativa targhetta apposta sul montante centrale dal lato del conducente.

### ETICHETTA TECNICA DEL CLIMATIZZATORE (se in dotazione)

Aprire il cofano. La scheda è apposta sulla parte anteriore del cofano.

### REGISTRAZIONE DI DATI SUPPLEMENTARI (se in dotazione)

Se il veicolo è dotato del sistema ProPILOT Assist, sarà inoltre dotato della funzione di registrazione dati supplementari che serve a comprendere come il sistema ProPILOT Assist si comporta in determinate situazioni di scontro non-irrelevante o quasi scontro. In particolare, la registrazione supplementare è studiata per acquisire quanto segue:

- Lo stato operativo del conducente per quanto riguarda l'acceleratore, i freni, lo sterzo ecc.
- Stato del rilevamento del veicolo che precede e delle linee di demarcazione.
- Informazioni sul veicolo, ad esempio la distanza dal veicolo che precede e la posizione laterale.
- Informazioni sul funzionamento del sistema ProPILOT Assist e di altre funzionalità di protezione dagli scontri.
- Informazioni diagnostiche di guasti al sistema ProPILOT Assist.
- Immagini esterne dalla telecamera frontale multisensore (disponibili solo se l'airbag SRS o il sistema IEB è attivato).

Il sistema ProPILOT Assist non registra conversazioni, suoni o immagini rilevati all'interno del veicolo.

Per leggere questi dati supplementari, è necessario disporre di un'apparecchiatura speciale, dell'accesso al veicolo o all'unità di registrazione. È possibile



## INSTALLAZIONE DI UN TRASMETTITORE RF (radiofrequenza)

accedere a questi dati supplementari solo con il consenso del proprietario o locatario del veicolo o come altrimenti richiesto o consentito dalla legge.

Se scaricati, NISSAN e terze parti di fiducia di NISSAN possono utilizzare i dati registrati allo scopo di migliorare le prestazioni di sicurezza dei veicoli NISSAN.

NISSAN e terze parti di fiducia di NISSAN si impegnano a non rivelare né fornire i dati registrati a terzi, con le seguenti eccezioni:

- Con il consenso del proprietario o locatario del veicolo.
- Dietro richiesta ufficiale da parte delle forze dell'ordine, del tribunale, di un'agenzia governativa o in risposta a qualsiasi altra richiesta imponibile per legge.
- A scopi di ricerca, dopo la modifica dei dati in modo che non siano più riconducibili a un veicolo o a un proprietario specifico (dati anonimi)

**Per i paesi che applicano la normativa UN N.10 o l'equivalente:**

L'installazione di un trasmettitore RF sul veicolo potrebbe influire sulle apparecchiature elettriche. Consultare il concessionario NISSAN o l'officina qualificata per le misure precauzionali da prendere o le istruzioni particolari da seguire riguardo all'installazione. Su richiesta, il vostro concessionario NISSAN o l'officina qualificata fornirà informazioni dettagliate (banda di frequenza, alimentazione, posizione dell'antenna, guida all'installazione, ecc.) relative all'installazione.

## REGISTRATORI DI DATI DI EVENTO (EDR) (se in dotazione)

Questo veicolo è dotato di EDR (Event Data Recorder). Lo scopo principale di un EDR è quello di registrare in determinate situazioni di collisione o prossime alla collisione (ad esempio l'apertura degli air bag o lo scontro con un ostacolo per strada), i dati di guida che aiuteranno a ricostruire la dinamica dell'incidente attraverso un'analisi dell'esecuzione dei sistemi. L'EDR è concepito per registrare dati relativi alla dinamica del veicolo e ai sistemi di sicurezza per un breve periodo di tempo, in genere non oltre 30 secondi. L'EDR in dotazione a questo veicolo è progettato per registrare dati quali:

- Le modalità di funzionamento dei diversi sistemi del veicolo;
- L'allacciamento o meno delle cinture di sicurezza del conducente e del passeggero;
- Quanto (e se) il conducente premeva il pedale dell'acceleratore e/o del freno; e,
- La velocità di marcia del veicolo.
- I suoni non vengono registrati.

Questi dati possono aiutare a fornire una migliore comprensione delle circostanze in cui si sono verificate le collisioni e le lesioni.

NOTA: I dati dell'EDR vengono registrati dal vostro veicolo solo in caso di una situazione di incidente non banale; nessun dato viene registrato dall'EDR in condizioni normali di guida e nessun dato personale (ad esempio nome, sesso, età e luogo dell'incidente) viene registrato. Altre parti, tuttavia, ad esempio le leggi competenti, potrebbero incrociare i dati EDR con il tipo di dati che identificano le persone acquisiti durante le procedure routinarie che seguono un incidente.

## REGISTRAZIONE DI DATI SUPPLEMENTARI (per veicoli con il sistema opzionale ProPILOT in dotazione)

È possibile accedere ai dati EDR solo con il consenso del proprietario del veicolo o locatario o come altrimenti richiesto o consentito dalla legge.

Se il veicolo è dotato del sistema opzionale ProPILOT, è dotato anche di una funzione di registrazione di dati supplementari che serve a comprendere come il sistema ProPILOT si comporta in determinate situazioni gravi di scontro o quasi scontro. In particolare, la registrazione supplementare è studiata per acquisire quanto segue:

- Lo stato operativo del conducente per quanto riguarda l'acceleratore, i freni, lo sterzo ecc.
- Stato di rilevamento del veicolo che precede e delle linee di demarcazione
- Informazioni sul veicolo, ad esempio la distanza dal veicolo che precede e il posizionamento laterale
- Informazioni sul funzionamento del sistema ProPILOT e di altre funzionalità di protezione dagli scontri
- Informazioni diagnostiche di guasti al sistema ProPILOT
- Immagini esterne dalla telecamera anteriore multisensore (disponibili solo se è attivato l'airbag SRS o il sistema Intelligent Emergency Braking)

Il sistema ProPILOT non registra conversazioni, suoni o immagini all'interno del veicolo.

Per leggere questi dati supplementari, è necessario disporre di un'apparecchiatura speciale, dell'accesso al veicolo o all'unità di registrazione. È possibile accedere a questi dati supplementari solo con il consenso del proprietario o locatario del veicolo o come altrimenti richiesto o consentito dalla legge. Se scaricati, NISSAN e terze parti di fiducia di NISSAN possono utilizzare i dati registrati allo

scopo di migliorare le prestazioni di sicurezza dei veicoli NISSAN.

NISSAN e terze parti di fiducia di NISSAN si impegnano a non rivelare né fornire i dati registrati a terzi, con le seguenti eccezioni:

- Con il consenso del proprietario o del locatario del veicolo
- Dietro richiesta ufficiale da parte delle forze dell'ordine, del tribunale, di un'agenzia governativa o in risposta a qualsiasi altra richiesta imponibile per legge
- Per scopi di ricerca, dopo che i dati sono stati modificati in modo che non siano più legati a un veicolo specifico o al proprietario del veicolo (anonimizzati)

## REGISTRAZIONE DI DATI AGGIUNTI-VA (su veicoli dotati di sistema TSA)

Il sistema TSA è dotato di capacità di raccolta dei record di utilizzo richiesta dalle normative. È progettato per registrare dati come:

- Tempo di guida e distanza con la funzione TSA attivata e disattivata
- Tempo di guida e distanza nel rispetto dei limiti di velocità in qualsiasi momento durante la guida
- Tempo di guida e distanza superando i limiti di velocità riconosciuti dal sistema TSA.
- Numero di volte in cui il cliente modifica le impostazioni della funzione TSA.

I dati raccolti saranno accessibili con il consenso del proprietario del veicolo quando il veicolo è in officina presso un concessionario. Successivamente, i dati raccolti verranno convertiti in informazioni statistiche che non consentono l'identificazione dell'individuo specifico, e saranno sottoposti solo alla Commissione Europea.

## NUMERI DI OMOLOGAZIONE

Tutti i prodotti che operano su frequenze radio o frequenze audio montati sulla gamma NISSAN sono conformi ai requisiti della direttiva R&TTE.

### SISTEMA ANTIFURTO NISSAN (NATS), SISTEMA DI ENTRATA PASSIVA O INTELLIGENT KEY

### Sistema di entrata passiva (se in dotazione)

<b>Dichiarazione UE di conformità semplificata</b>	Il fabbricante, ALPS ALPINE CO., LTD., dichiara che il tipo di apparecchiatura radio TWB1G767 è conforme alla direttiva 2014/53/UE. Il testo completo della dichiarazione di conformità UE è disponibile al seguente indirizzo Internet: <a href="https://www.alpsalpine.com/common/pdf/HandUnit/TWB1G767.pdf">https://www.alpsalpine.com/common/pdf/HandUnit/TWB1G767.pdf</a>
	Bande di frequenza di funzionamento dell'apparecchiatura radio: 433,92 MHz
	Massima potenza a radiofrequenza trasmessa nelle bande di frequenza in cui opera l'apparecchiatura radio: < 10 dBm

### ATTENZIONE

- **Non esporre a fonti di calore eccessivo, come ad esempio alla luce diretta del sole, a fiamme o a condizioni simili.**
- **Esiste il pericolo di esplosione se la batteria viene sostituita in maniera impropria. Sostituire la batteria soltanto con una dello stesso tipo o del tipo equivalente.**

## Sistema Intelligent Key (se in dotazione)

<p><b>Dichiarazione UE di conformità semplificata</b></p>	<p>Il fabbricante, Continental, dichiara che il tipo di apparecchiatura radio HFM401 è conforme alla direttiva 2014/53/UE. Il testo completo della dichiarazione di conformità UE è disponibile al seguente indirizzo Internet:  <a href="https://continental-homologation.com/nissan">https://continental-homologation.com/nissan</a></p>
	<p>Bande di frequenza di funzionamento dell'apparecchiatura radio:  <b>433,92 MHz</b></p>
	<p>Massima potenza a radiofrequenza trasmessa nelle bande di frequenza in cui opera l'apparecchiatura radio:  <b>&lt; 10 dBm</b></p>

- Intelligent key (se in dotazione):
  - Nome fabbricante:  
Continental Automotive GmbH
  - Nome modello:  
HFM401 / HFM4C01
- Sistema d'allarme (sirena) (se in dotazione):
  - 116RAI-002868
  - 116RI-002869



**ALPS ELECTRIC CO., LTD.** (Registered in Japan)  
 5-3-26, Sakuragaoka, Setagaya-ku, Tokyo 158-8501, Japan  
 〒158-8501 東京都瀬谷区桜が丘5-3-26

**DECLARATION OF CONFORMITY**  
 For



Supplied by  
 ALPS ELECTRIC CO., LTD.  
 5-3-26, Sakuragaoka, Setagaya-ku, Tokyo 158-8501, Japan

Product: Remote Keyless Entry  
 - Hand Unit E  
 Model: TPCY5767  
 Type: Transmitter

Technical Construction File No. by  
 ALPS ELECTRIC CO., LTD.  
 5-3-26, Sakuragaoka, Setagaya-ku, Tokyo 158-8501, Japan

Notified Under - R&TTE Directive: N/A

<p>R&amp;TTE Directive (Article 3.1(a) Safety):</p>	<p>Standard used for comply:              EN 60950:2012 + Amd.1:2013:2014 + Amd.11:2012 + Amd.12:2016 / EN 60950-1:2012</p>
<p>R&amp;TTE Directive (Article 3.1(b) EMC):</p>	<p>EN 50149-1 V1.1 V2.11:2014-05              EN 50149-2 V1.1 V2.12:2014-05</p>
<p>R&amp;TTE Directive (Article 3.2 Spectrum):</p>	<p>EN 300220 V1 V2.11:2014.05              EN 300220 V1 V2.11:2014.05</p>

**Meaning of Conformity:**  
 We declare under our sole responsibility, that the Product is in conformity with the essential requirements and other relevant requirements of the Radio and Telecommunication Terminal Equipment (R&TTE) Directive 1999/5/EC.

Date of issue: February 28, 2014

Signature of Responsible Person:



Mr. Kuroki, S.  
 Group Manager  
 GROUP 2 ENGINEERING DEPT. MNT1269



Per Serbia

## Immobilizzatore del sistema antifurto NISSAN (NATS)

<p><b>Dichiarazione UE di conformità semplificata</b></p>	<p>Il fabbricante, Continental, dichiara che il tipo di apparecchiatura radio BCM, HFM, Immobilizzatore è conforme alla direttiva 2014/53/UE. Il testo completo della dichiarazione di conformità UE è disponibile al seguente indirizzo Internet:  <a href="https://continental-homologation.com/nissan">https://continental-homologation.com/nissan</a></p>
	<p>Bande di frequenza di funzionamento dell'apparecchiatura radio:  <b>125 KHz</b></p>
	<p>Massima potenza a radiofrequenza trasmessa nelle bande di frequenza in cui opera l'apparecchiatura radio:  <b>&lt; 40 dB µA/m a 10 m</b></p>

## SISTEMA DI MONITORAGGIO DELLA PRESSIO- NE DEGLI PNEUMATICI (TPMS) (trasmettitore)

Date: 19.10.2018	Site/Reichart.com Datum	Uster-Zürcher TIS-09DL	Site/Reichart Zeichen
---------------------	----------------------------	---------------------------	--------------------------

**EU Declaration of Conformity in accordance with Directive 2014/53/EU**

Manufacturer: Continental Automotive GmbH  
Address: Siemensstrasse 12  
D-93055 Regensburg  
Germany

Product type designation: **TIS-09DL**  
Intended use: Tire pressure monitoring sensor

The product mentioned above complies with the essential requirements and other relevant provisions of Directive 2014/53/EU, when used for its intended purpose:

Health and safety pursuant to Art. 3(1)(a): Applied standard(s):  
EN 60950-1:2009 + A11:2009 +  
A1:2010 + A12:2011+A2:2013

Electromagnetic compatibility pursuant to Art. 3(1)(b): Applied standard(s):  
DRAFT EN 301 489-1 V2.2.0:2017-03  
DRAFT EN 301 489-3 V2.1.1

Efficient use of spectrum pursuant to Art. 3(2): Applied standard(s):  
EN 300 220-1 V3.1.1  
EN 300 220-2 V3.2.1

The following marking applies to the above mentioned product: 

Continental Automotive GmbH  
Regensburg, 19.10.2018

  
Klaus Birler  
Head of Controlling  
Body & Security

  
Norbert Müller  
Director Research & Development  
Body & Security

MNT1454

Il fabbricante, Continental, dichiara che il tipo di apparecchiatura radio TIS-09DL è conforme alla direttiva 2014/53/UE.

Il testo completo della dichiarazione di conformità UE è disponibile al seguente indirizzo Internet:

<https://continental-homologation.com/en-gl/Nissan>

- Banda di frequenza: 433.92 MHz.
- Potenza massima del trasmettitore: -17 dBm

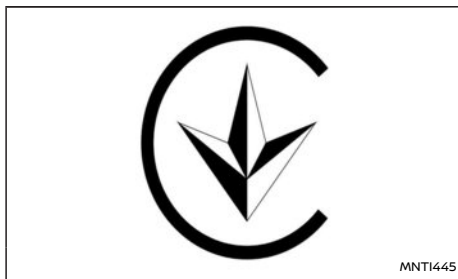

Per l'Ucraina



Per l'Ucraina

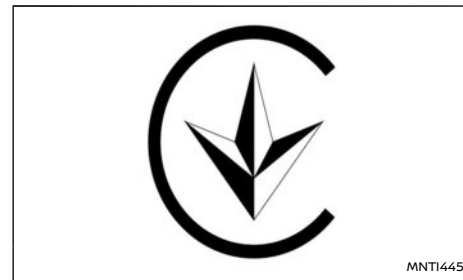

Per l'Ucraina



Per l'Ucraina



Per Israele



Per Israele



Per Israele

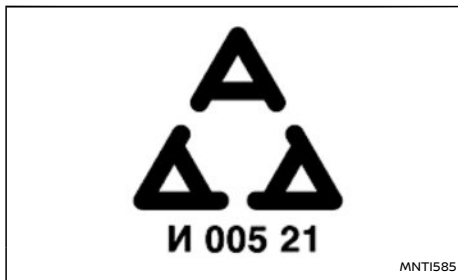

Per Serbia

## SISTEMI RADAR

### Sensore radar anteriore (se in dotazione)

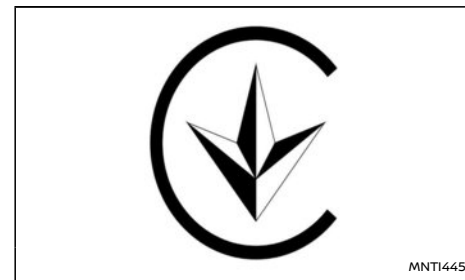

Per Ucraina



Per Ucraina

AGREE PAR L'ARNT MAROC

Numéro d'agrément:  
MR 9778 ANRT 2014

Date d'agrément:  
2014-11-11

MNT1444

**Per Marocco**

**Indirizzo postale fabbricante:**

ADC Automotive Distance Control Systems GmbH  
Peter-Dornier-Strasse 10, 88131 Lindau, Germany

**Dichiarazione di conformità UK semplificata**

Il fabbricante, ADC Automotive Distance Control Systems GmbH dichiara che il tipo di apparecchiatura radio ARS4-B è conforme alle normative sulle apparecchiature radio del Regno Unito. Il testo completo della dichiarazione di conformità UK è disponibile al seguente indirizzo Internet:  
<http://continental.automotive-approvals.com/>

Bande di frequenza di funzionamento dell'apparecchiatura radio:  
76 - 77 GHz

Massima potenza a radiofrequenza trasmessa nelle bande di frequenza in cui opera l'apparecchiatura radio:  
3,16 W (35 dBm Peak EIRP)

**Dichiarazione di conformità UK semplificata**

Il fabbricante, ADC Automotive Distance Control Systems GmbH dichiara che il tipo di apparecchiatura radio SRR3-B è conforme alle normative sulle apparecchiature radio del Regno Unito. Il testo completo della dichiarazione di conformità UK è disponibile al seguente indirizzo Internet:  
<http://continental.automotive-approvals.com/>

Bande di frequenza di funzionamento dell'apparecchiatura radio:  
24,05 - 24,25 GHz

Massima potenza a radiofrequenza trasmessa nelle bande di frequenza in cui opera l'apparecchiatura radio:  
100mW (20dBm) Peak EIRP

**Sensore radar laterale (se in dotazione)**

**Indirizzo postale fabbricante:**

ADC Automotive Distance Control Systems GmbH  
Peter-Dornier-Strasse 10, 88131 Lindau, Germany



MNT1445

**Per Ucraina**

Управління АСХ Automotive Distance Control System GmbH заявляє, що цей розроблений SRS3-8 відповідає технічному регламенту розробляючому;  
повний текст декларації про відповідність доступний на веб-сайті за таким адресою:  
<http://continental-automotive-approvals.com/>

MNT1447

**Per Ucraina**

## SISTEMI AUDIO

Radio FM AM con lettore CD (se in dotazione)

<b>Dichiarazione UE di conformità semplificata</b>	<p>Il fabbricante, Visteon Automotive Electronics Co., Ltd. dichiara che il sistema in questione è conforme alla direttiva 2014/53/UE.</p> <p>Il testo completo della dichiarazione di conformità UE è disponibile al seguente indirizzo Internet: <a href="http://www.visteon.com/g17ahu-directive.2014.53.eu.pdf">http://www.visteon.com/g17ahu-directive.2014.53.eu.pdf</a></p>
	<p>Bande di frequenza di funzionamento dell'apparecchiatura radio: 2400 - 2483,5 MHz</p>
	<p>Massima potenza a radiofrequenza trasmessa nelle bande di frequenza in cui opera l'apparecchiatura radio: Bluetooth &lt;10 mW (EIRP)</p>



## APPROVAZIONE DELLE FREQUENZE RADIO

Tutti i dispositivi che operano su frequenze radio e che sono montati sulla gamma di veicoli durante la produzione, sono conformi ai requisiti della direttiva per le apparecchiature radio (RED) 2014/53/UE.

I paesi soggetti alla presente direttiva, o quelli che la accettano sono: Albania, Austria, Belgio, Bosnia Erzegovina, Bulgaria, Croazia, Cipro, Repubblica Ceca, Danimarca, Estonia, Finlandia, Francia, Guyana francese, Georgia, Germania, Grecia, Guadalupa, Ungheria, Islanda, Irlanda, Italia, Kosovo, Lettonia, Liechtenstein, Lituania, Lussemburgo, Macedonia, Malta, Martinica, Mayotte, Monaco, Montenegro, Paesi Bassi, Norvegia, Polonia, Portogallo, la Riunione, Romania, Saint Pierre e Miquelon, San Marino, Slovacchia, Slovenia, Spagna, Svezia, Svizzera, Turchia, Tuvalu, Regno Unito.

<b>FUNZIONI RADIO A BORDO VETTURA</b>		
<b>Gamma di frequenze</b>	<b>Tecnologia</b>	<b>Campo elettrico/magnetico</b>
125 kHz (119 - 135 kHz)	Anello transponder per entrata passiva	≤ 42 dBμA/m a 10m
433 MHz (433,05 - 434,79 MHz)	Monitoraggio pressione pneumatici	≤ 10 mW e.i.r.p.
433,92 MHz (433,05 - 434,79 MHz)	Entrata passiva	≤ 10 mW e.i.r.p.
20 kHz (9 - 90 kHz)	Sistema Keyless Go	≤ 72 dBμA/m a 10m
2,4 GHz (2400 - 2483,5 MHz)	Bluetooth	≤ 100 mW e.i.r.p.
824 - 894 MHz	GSM 850 (2G)	≤ 39 dBm e.i.r.p.
880 - 960 MHz	GSM 900 (2G)	≤ 39 dBm e.i.r.p.
1710 - 1880 MHz	GSM 1800 (2G)	≤ 36 dBm e.i.r.p.
1850 - 1890 MHz	GSM 1900 (2G)	≤ 33 dBm e.i.r.p.
1922 - 2168 MHz	Banda I W-CDMA (3G)	≤ 24 dBm e.i.r.p.
24,05 - 24,25 GHz	24 GHz ISM Radar	100 mW e.i.r.p.
24,25 - 26,65 GHz	24 GHz UWB Radar	≤ -41,3 dBm/MHz e.i.r.p. media ≤ 0 dBm/50MHz e.i.r.p. di picco
76 - 77 GHz	77 GHz Radar	≤ 55 dBm e.i.r.p.

INFORMAZIONI SULL'OMOLOGAZIONE CE



Descrizione	Fornitore	Indirizzo fornitore	CE Marcatura #	Link a Marcatura	Importatore	Indirizzo importatore
Unità di controllo telematica (TCU)	Continental	Continental Automotive Singapore Pte Ltd Continental Building 80 Boon Keng Road Singapore 339780	Vedere link	<a href="https://www.continental-homologation.com/en-gl/Nissan">https://www.continental-homologation.com/en-gl/Nissan</a>	Nissan Automobile Europe (NAE)	Trappes, Paris
Sistema di monitoraggio della pressione degli pneumatici (TPMS) Modello TIS-09DL	Continental Automotive GmbH.	Siemensstrasse 12 D-93055 Regensburg Germany	Vedere link	<a href="https://www.continental-homologation.com/en-gl/Nissan">https://www.continental-homologation.com/en-gl/Nissan</a>		
Sensore radar anteriore Modello ARS4-B	ADC Automatic Distance Control Systems GmbH	Peter-Domier-Str.10, 88131 Lindau, Gerany	T817940E-02-1EC	<a href="https://ita.bosch.com">https://ita.bosch.com</a>		
Sensore radar laterale Modello SRR3-B	ADC Automatic Distance Control Systems GmbH	Peter-Domier-Str.10, 88131 Lindau, Gerany	T817940E-02-1EC	<a href="https://www.aptiv.com/en/automotive-homologation">https://www.aptiv.com/en/automotive-homologation</a>		
Immobilizzatore Modello A2C93178600	Continental Automotive GmbH	Continental Automotive GmbH Siemensstrasse 12 D-93055 Regensburg Germany	Vedere link	<a href="https://doc-ita.bosch.com/">https://doc-ita.bosch.com/</a>		
Centralina sistema Intelligent Key Modello HFM401	Continental Automotive GmbH.	Continental Automotive GmbH Siemensstrasse 12 D-93055 Regensburg Germany	Vedere link	<a href="https://www.continental-homologation.com/en-gl/Nissan">https://www.continental-homologation.com/en-gl/Nissan</a>		
Sistema di entrata passiva Modello TWB1G767 (unità portatile)	ALPS ALPINE CO., LTD.	6-3-36, Furukawnakazato, Osaki-city, Miyagi-pref, JAPAN 989-6181	Vedere link	<a href="https://www.alpsalpine.com/common/pdf/HandUnit/TWB1G767.pdf">https://www.alpsalpine.com/common/pdf/HandUnit/TWB1G767.pdf</a>		
Sistema di entrata passiva Modello TXPZ1 (unità portatile)	Continental Automotive GmbH.	Continental Automotive GmbH Siemensstrasse 12 D-93055 Regensburg Germany	Vedere link	<a href="https://www.continental-homologation.com/en-gl/Nissan">https://www.continental-homologation.com/en-gl/Nissan</a>		
Sistema Intelligent Key (iKey)	Continental Automotive GmbH.	Continental Automotive GmbH Siemensstrasse 12 D-93055 Regensburg Germany	Vedere link	<a href="https://www.continental-homologation.com/en-gl/Nissan">https://www.continental-homologation.com/en-gl/Nissan</a>		

Descrizione	Fornitore	Indirizzo fornitore	CE Marcatura #	Marcatura	Importatore	Indirizzo importatore
AIVI Modelli AI- VICMFBO, AI- VIP32RO, AIVI- H60AO e AIVIL42PO,	Robert Bosch GmbH	Robert Bosch Gmb Postfach 31132 Hildesheim Germany	Vedere link	<a href="https://doc-ita.bosch.com/">https://doc-ita.bosch.com/</a>	Nissan Automobile Europe (NAE)	Trappes, Paris

INFORMAZIONI SULL'OMOLOGAZIONE UKCA

**UK  
CA**

Descrizione	Fornitore	Indirizzo fornitore	UKCA Marcatura #	Link a Marcatura	Importatore	Indirizzo importatore
Unità di controllo telematica (TCU)	Continental	Continental Automotive Singapore Pte Ltd Continental Building 80 Boon Keng Road Singapore 339780	Vedere link	<a href="https://www.continental-homologation.com/en-gl/Nissan">https://www.continental-homologation.com/en-gl/Nissan</a>	Nissan Motors Great Britain (NMGB)	Rivers Office Park Denham Way Rickmansworth WD3 9YS
Sistema di monitoraggio della pressione degli pneumatici (TPMS) Modello TIS-03, TIS-09DL	Continental Automotive GmbH.	Siemensstrasse 12 D-93055 Regensburg Germany	Vedere link	<a href="https://www.continental-homologation.com/en-gl/Nissan">https://www.continental-homologation.com/en-gl/Nissan</a>		
Sensore radar anteriore Modello ARS4-B	ADC Automatic Distance Control Systems GmbH	Peter-Domier-Str.10, 88131 Lindau, Gerany	LO104ADC1.AMK	<a href="https://www.continental-automotive-approvals.com">https://www.continental-automotive-approvals.com</a>		
Sensore radar laterale Modello SRR3-B	ADC Automatic Distance Control Systems GmbH	Peter-Domier-Str.10, 88131 Lindau, Gerany	LO121ADC1.AMK	<a href="https://www.continental-automotive-approvals.com">https://www.continental-automotive-approvals.com</a>		
Immobilizzatore Modello A2C93178600	Continental Automotive GmbH	Continental Automotive GmbH Siemensstrasse 12 D-93055 Regensburg Germany	Vedere link	<a href="https://www.continental-homologation.com/en-gl/Nissan">https://www.continental-homologation.com/en-gl/Nissan</a>		
Centralina sistema Intelligent Key Modello HFM401	Continental Automotive GmbH.	Continental Automotive GmbH Siemensstrasse 12 D-93055 Regensburg Germany	Vedere link	<a href="https://www.continental-homologation.com/en-gl/Nissan">https://www.continental-homologation.com/en-gl/Nissan</a>		
Sistema di entrata passiva Modello TWB1G767 (unità portatile)	ALPS ALPINE CO, LTD.	6-3-36, Furukawanakazato, Osaka-city, Miyagi-pref., JAPAN 989-6181	Vedere link	<a href="https://www.alpsalpine.com/common/pdf/HandUnit/TWB1G767.pdf">https://www.alpsalpine.com/common/pdf/HandUnit/TWB1G767.pdf</a>		
Sistema di entrata passiva Modello TXPZ1 (unità portatile)	Continental Automotive GmbH.	Continental Automotive GmbH Siemensstrasse 12 D-93055 Regensburg Germany	Vedere link	<a href="https://www.continental-homologation.com/en-gl/Nissan">https://www.continental-homologation.com/en-gl/Nissan</a>		
Sistema Intelligent Key (iKey)	Continental Automotive GmbH.	Continental Automotive GmbH Siemensstrasse 12 D-93055 Regensburg Germany	Vedere link	<a href="https://www.continental-homologation.com/en-gl/Nissan">https://www.continental-homologation.com/en-gl/Nissan</a>		
AIVI Modelli AIVICMFB0, AIVIP32R0, AIVI-H60A0 e AIVIL42PO,	Robert Bosch GmbH	Robert Bosch GmbH Postfach 31132 Hildesheim Germany	Vedere link	<a href="https://doc-ita.bosch.com/">https://doc-ita.bosch.com/</a>	Nissan Motors Great Britain (NMGB)	Rivers Office Park Denham Way Rickmansworth WD3 9YS

**MEMO**

# 10 Informazioni normative

Informazioni ambientali .....	418	Protezione dell'ambiente durante la guida .....	419
Salvaguardia ambientale .....	418	ETICHETTA AIRBAG (se in dotazione) .....	420
Rispetto delle norme previste a ogni passo .....	418		
Costruiamo i nostri veicoli tenendo in considerazione il reimpiego e il riciclo .....	418		
Informazioni sulla sicurezza dei consumatori e degli utenti (REACH) .....	418		

# INFORMAZIONI AMBIENTALI

## SALVAGUARDIA AMBIENTALE

Oggi, gli sforzi compiuti da NISSAN per adempiere alle proprie responsabilità nella protezione e nella sostenibilità dell'ambiente sono estremamente ampi. All'interno di NISSAN, promuoviamo i più elevati livelli di pratica in ogni regione e in ogni area di operazioni.

## RISPETTO DELLE NORME PREVISTE A OGNI PASSO

NISSAN si prefigge di garantire che i componenti dei veicoli a fine vita siano reimpiegati, riciclati o recuperati in conformità alla legislazione europea (direttiva ELV).

## COSTRUIAMO I NOSTRI VEICOLI TENENDO IN CONSIDERAZIONE IL REIMPIEGO E IL RICICLO

La riduzione dei rifiuti in discarica, la riduzione delle emissioni, la conservazione delle risorse naturali e l'aumento delle attività di riciclaggio vengono messi in risalto quotidianamente durante le nostre operazioni di costruzione, vendita e assistenza e nello smaltimento dei veicoli a fine vita (ELV).

## Fase di progettazione

Per ridurre l'impatto ambientale abbiamo sviluppato il vostro veicolo NISSAN in modo che sia recuperabile al 95%. Un'adeguata marcatura dei componenti agevola lo smontaggio e il riciclaggio, mentre si riduce il pericolo delle sostanze pericolose. Verifichiamo con cura e teniamo sotto controllo le sostanze di maggiore preoccupazione. Abbiamo già ridotto al minimo la presenza di cadmio, mercurio e piombo nel vostro veicolo NISSAN. NISSAN provvede inoltre a integrare nel

vostro veicolo una quantità di materiali riciclati ed è sempre alla ricerca di nuove opportunità per aumentare la percentuale di materiale riciclato utilizzato.

## Fase di produzione

Gli stabilimenti NISSAN con sede nel Regno Unito hanno già raggiunto un tasso di riciclo superiore al 90% e auspicano ulteriori miglioramenti. Lo stabilimento nel Regno Unito ha installato 10 generatori eolici per ridurre le emissioni di anidride carbonica provenienti dalle centrali elettriche di oltre 3.000 tonnellate all'anno.

## Fase di produzione e distribuzione

Utilizzare le risorse in modo efficiente, per ridurre la quantità di rifiuti generati durante la fase di produzione e distribuzione. NISSAN incentiva, per quanto possibile, le attività basate sulla riduzione, sul riuso e sul riciclaggio dei materiali. NISSAN si prefigge di realizzare un tasso di riciclaggio al 100% per le operazioni in Giappone e a livello mondiale.

## Fase di utilizzo e di servizio

Concessionari NISSAN rappresentano la nostra finestra verso il mondo esterno e verso i nostri clienti. Al fine di soddisfare le vostre aspettative, oltre a fornire un'assistenza di qualità superiore, i centri NHPC si impegnano a tutelare l'ambiente. NISSAN incentiva le attività di riciclaggio dei rifiuti generati nel corso degli interventi di assistenza.

## Fase di smaltimento

È essenziale riciclare il proprio veicolo a fine vita, o i rispettivi componenti. Quando il proprio NISSAN arriva a fine vita e non è più adatto all'utilizzo quotidiano, bisogna tenere a mente che ha sempre un certo valore. È possibile contribuire a evitare che i rifiuti arrechino danni all'ambiente portando il proprio NISSAN presso le nostre reti di raccolta presenti sul territorio per essere riciclato. I nostri centri di raccolta garantiscono che il trattamento del vostro veicolo ELV avverrà a titolo gratuito. Per ulteriori informazioni su come e dove effettuare lo smaltimento del veicolo ELV, rivolgersi al Concessionario NISSAN locale o consultare: [www.nissan-europe.com](http://www.nissan-europe.com).

## INFORMAZIONI SULLA SICUREZZA DEI CONSUMATORI E DEGLI UTENTI (REACH)

Il REACH è il regolamento europeo sulle sostanze chimiche che riguarda la registrazione, la valutazione, l'autorizzazione e la restrizione delle sostanze chimiche prodotte o importate nello Spazio economico europeo. NISSAN rispetta gli obblighi REACH e supporta pienamente i suoi obiettivi fondamentali: proteggere la salute umana e l'ambiente dai pericoli derivanti dalle sostanze chimiche. Per ulteriori dettagli, visitare:

[www.nissan-safetysheets.com](http://www.nissan-safetysheets.com)

Questo sito web fornisce informazioni sulle sostanze presenti nel prodotto/i NISSAN che acquistate, nonché raccomandazioni per il loro uso sicuro.



## PROTEZIONE DELL'AMBIENTE DURANTE LA GUIDA

Il vostro comportamento nella guida influisce notevolmente sul consumo di carburante e sull'ambiente. È quindi importante seguire i consigli qui indicati per ridurre i consumi di carburante, per migliorare le abitudini nella guida e per avere maggiore rispetto dell'ambiente mediante una riduzione delle emissioni:

### Guida ecocompatibile e attenta ai consumi

Anticipando le condizioni del traffico e agendo di conseguenza, si può ridurre il consumo di carburante, contribuendo a proteggere il nostro ambiente naturale. Togliere il piede dall'acceleratore mentre ci si avvicina ai semafori e evitare frenate all'ultimo momento quando il semaforo diventa rosso.

Evitare le eccessive velocità, accelerazioni brusche e frenate violente. Il guadagno in tempo non può compensare l'inquinamento dell'ambiente. Cercare di mantenere una velocità costante quando si guida in salita, per ridurre il consumo di carburante e l'inquinamento. Mantenere la velocità o permettere al veicolo di andare più lentamente dove il traffico lo permette.

### Chiudere i finestrini durante la guida

Guidando con i finestrini aperti ad una velocità di 100 km/h (62 miglia/ora), il consumo di carburante aumenta del 4%. Guidando invece con i finestrini chiusi si risparmia sul consumo di carburante.

### Ottimizzare l'uso del condizionatore d'aria

Il sistema di condizionamento dell'aria ha un effetto positivo sulla guida e sulla sicurezza del veicolo attraverso un raffreddamento e una deumidificazione ottimali, poiché il conducente è più vigile e può disporre di una maggiore visibilità quando occorre disappannare/sbrinare i finestrini. Tuttavia, l'uso del condizionatore d'aria aumenterà sostanzialmente i consumi di carburante nell'area urbana. Ottimizzare l'uso del condizionatore usando il più possibile le bocchette di ventilazione.

### Usare il freno di stazionamento in pendenza

Usare il freno di stazionamento per tenere fermo il veicolo in pendenza. Evitare di usare la frizione (cambio manuale) o l'acceleratore (cambio automatico (DCT)) per tenere fermo il veicolo, poiché ciò determina maggiore usura e un inutile spreco di carburante.

### Mantenere una distanza di sicurezza

L'obiettivo principale è quello di anticipare le condizioni del traffico e di prevenire le situazioni pericolose per una guida migliore e per assicurare il benessere e la sicurezza durante il viaggio. È importante guidare nel traffico mantenendo una distanza di sicurezza dagli altri veicoli. In questo modo si riduce il consumo di carburante in quanto non si è costretti ad applicare i freni continuamente.

### Controllare la pressione dei pneumatici

Una bassa pressione dei pneumatici, oltre all'impiego di pneumatici non raccomandati aumenta il consumo energetico. Una pressione corretta dei pneumatici massimizza la tenuta del veicolo e ottimizza il consumo energetico.

### Rispettare i tagliandi di manutenzione del veicolo

Una manutenzione effettuata su base regolare permette di utilizzare il veicolo in condizioni ottimali con i migliori consumi di carburante. Sottoporre il veicolo a una manutenzione da parte di Concessionario NISSAN o un'officina qualificata per garantire che sia mantenuto al suo standard originale.

## ETICHETTA AIRBAG (se in dotazione)



NEVER use a rearward facing child restraint on a seat protected by an ACTIVE AIRBAG in front of it, DEATH or SERIOUS INJURY to the CHILD can occur.

NE JAMAIS utiliser un dispositif de retenue pour enfant de type dos à la route sur un siège protégé par un AIRBAG ACTIF placé devant lui. Cela peut entraîner la MORT de l'ENFANT ou des BLESSURES GRAVES.

Installieren Sie niemals ein entgegen der Fahrtrichtung angeordnetes Kinderrückhaltesystem auf einem Sitz mit aktiviertem Frontairbag. Es könnte zum Tod oder schweren Verletzungen des Kindes führen.

No instalar nunca los sistemas de retención para niños (sillitas de niño) de espaldas al sentido de la marcha en el asiento del pasajero protegido por un AIRBAG frontal ACTIVO. Esto puede provocar la MUERTE del niño o DAÑARLE SERIAMENTE.

«NON INSTALLARE MAI un seggiolino per bambini rivolto con verso opposto al senso di marcia su un sedile protetto da un AIRBAG frontale ATTIVO. In caso di incidente questo potrebbe risultare molto pericoloso per l'incolumità del bambino.»

Plaats nooit een kinderzitje achterstevoren op de passagiersstoel voorin als de airbags van de voorpassagier niet zijn uitgeschakeld. Dit kan ernstige of zelfs dodelijke verwondingen van het kind veroorzaken.

NUNCA utilize um sistema de retenção de criança virado para a traseira num banco protegido por um AIRBAG ACTIVO à sua frente, porque pode ocorrer MORTE ou FERIMENTOS GRAVES na CRIANÇA.

W żadnym przypadku NIE NALEŻY stosować fotelików dla dzieci skierowanych twarzą do tyłu przed siedzeniami chronionymi AKTYWNAŁĄ PODUSZKĄ POWIETRZNAŁĄ. Może to doprowadzić do POWAŻNYCH OBRAZEŃ lub nawet ŚMIERCI DZIECKA.

NIKDY nepoužívejte dětskou sedačku směřující dozadu na sedadle s AKTIVNÍM čelním AIRBAGEM, mohlo by dojít k USMRCENÍ nebo VÁŽNĚMU ZRANĚNÍ DÍTĚTE.

Önünde AKTIF BİR HAVA YASTIĞI ile korununan bir koltuğa hiç bir zaman yüzü geriye bakan bir çocuk koltuğu KOYMAYIN, bu ÇOCUĞUN ÖLÜMÜNE veya CİDDİ ŞEKİLDE YARALANMASINA neden olabilir.

Nu folosiți NICIODATĂ un scaun pentru copil cu spatele la direcția de deplasare pe un scaun protejat de un AIRBAG ACTIV amplasat în fața sa, deoarece există riscul de DECES sau RĂNIRE GRAVĂ a copilului.

SOHA ne használnál hátrafelé néző gyermekülést olyan ülésen, amelyet előlről AKTÍV LÉGZSÁK véd, mert az a GYERMEK HALÁLÁT vagy SÚLYOS SÉRÜLÉSEΤ okozhatja.

“ΑΠΑΓΟΡΕΥΕΤΑΙ η τοποθέτηση παιδικού καθίσματος, με την πλάτη προς το εμπρόσθιο μέρος του αυτοκινήτου, στο κάθισμα του συνοδηγού, επειδή μπροστά του υπάρχει ΕΝΕΡΓΟΣ ΜΕΤΩΠΙΚΟΣ ΑΕΡΟΣΑΚΟΣ. Μπορεί να επέλθει, ΘΑΝΑΤΟΣ ή ΣΟΒΑΡΟΣ ΤΡΑΥΜΑΤΙΣΜΟΣ του ΠΑΙΔΙΟΥ”.

Använd ALDRIG en bakåtvänd barnstol på ett säte som skyddas av en AKTIVERAD AIRBAG framför det; LIVSFARA eller risk för ALLVARLIGA SKADOR.

ÄLÄ KOSKAAN käyttää kasvot taaksepäin suunnattua lastenistuinta istuimella, jossa on KÄYTÖSSÄ OLEVA TURVATYNY. Seurauksena voi olla KUOLEMA tai LAPSEN VAKAVA LOUKKAANTUMINEN.

Brug ALDRIG et bagudvendt barnesæde på et sæde, der er beskyttet af en AKTIV AIRBAG foran det. Det kan resultere i DØD eller ALVORLIG PERSONSKADE på BARNET.

MNSY829



NEMOJTE uporabljavati sjedalicu za djecu okrenutu prema natrag na sjedalu ispred kojega se nalazi zaštićeni AKTIVNI ZRAČNI JASTUK, može doći do SMRTONOSNIH ili OZBILJNIH OZLJEDA za DIJETE.

NIKOLI ne namestite otroškega sedeža, obrnjenega v nasprotni smeri smeri vožnje, v primeru VKLOPLJENE varnostne blazine. To lahko povzroči OTROKOVO SMRT ali HUDE TELESNE POŠKODBE.

Никогда не устанавливайте обращенное назад детское удерживающее сиденье на переднем пассажирском сиденье при неотключенной подушке безопасности. Это может привести к смерти ребенка или к тяжелым повреждениям.

NIKDY nepoužívajte detskú sedačku smerujúcu dozadu na sedadle s AKTÍVNYM čelným AIRBAGOM, mohlo by prísť k USMRTENIU alebo VÁŽNEMU ZRANENIU DIEŤAŤA.

ÄRGE kasutage seljaga sõidusuunas laste turvatooli istmel, mille ees on AKTIIVNE TURVAPADI. LAPS võib saada TÕSISE KEHAVIGASTUSE või HUKKUDA.

NEIEVIETOJIET ar skatu pretēji braukšanas virzienam vērstu bērnu sēdekļiti šajā sēdekļī, ja tā priekšā uzstādītais GAISA SPILVENS ir AKTIVIZĒTS, – tas BĒRNAM var radīt NOPIETNAS TRAUMAS vai pat izraisīt BĒRNA NĀVI.

NUNCA utilize uma cadeirinha protetora para crianças voltada para a traseira em um assento que seja protegido por um AIRBAG ATIVO na frente do assento. Podem ocorrer MORTE ou FERIMENTOS GRAVES para a CRIANÇA.

NIEKADA nevežkite vaikų prie automobilio sėdynės atvirksčiai judėjimo krypčiai pritvirtintoje specialioje kėduteje, jeigu ši sėdynė apsaugota VEIKIANČIA SAUGOS PAGALVE, nes VAIKUI kyla MIRTINAS ar SUNKAUS SUŽEIDIMO pavojus.

Ніколи не встановлюйте дитяче крісло спинною вперед на сидінні, передня ПОДУШКА БЕЗПЕКИ якого не заблокована. Ризик ЗАГИБЕЛІ або ТЯЖКИХ ТРАВМ дитини.

„Никога на използвайте детско столче за автомобил, монтирано с гръб към движението, на седална оборудвана с предпазна възглавница пред нея. Съществува риск за живота или сериозно нараняване на детето!“

يحذر نهائيًا تثبيت مقعد الطفل بشكل عكسي على القعد المحمي بوسادة هوائية نشطة أمام مقعد الطفل، فمن الممكن أن يتسبب ذلك في وفاة الطفل أو إصابته بجروح خطيرة

ALDREI má nota festingar sem snúa afturábak á sæti sem varið er með ACTIVE AIRBAG að framan. Það getur valdið DAUÐA eða ALVARLEGUM MEIÐSLUM á BARNINU.

Na sedež, ki je spredaj zaščiten z ZRAČNO BLAZINO, NIKOLI ne namestite otroškega sedeža tako, da otrok gleda nazaj; nevarnost SMRTI ali RESNE TELESNE POŠKODBE OTROKA

هرگز از کمر بند کودک رو به پشت در روبروی صندلی حفاظت شده توسط ACTIVE AIRBAG (کیسه هوای فعال) استفاده نکنید. این کار ممکن است باعث مرگ یا جراحت شدید در کودک شود.

절대로 능동형 에어백이 전면에 설치된 좌석에 후향식 어린이 보호시트를 사용하지 마십시오. 어린이에게 심각한 상해를 입히거나 사망에 이르게 할 수 있습니다.

前部に作動可能なエアバッグが装着されているシートに、後ろ向きのチャイルドシートを絶対に使用しないでください。お子様に死や大けがを招く恐れがあります。

禁止在座椅前部安全气囊激活的情况下，在该座椅上使用后向儿童安全座椅，可能造成儿童严重受伤甚至死亡。

**MEMO**

# 11 Indice alfabetico

## A

ABS (sistema antibloccaggio freni) .....	320
- Spia di avvertimento .....	64
Accensione	
- Interruttore .....	199
- Interruttore – posizioni .....	200
Airbag	
- Riparazione e sostituzione .....	52
- Sistema di ritenuta supplementare .....	44
Alette parasole .....	143
Alimentazione	
- Interruttore di blocco porte .....	132
- Presa .....	108
- Servosterzo elettrico .....	318
Allarme traffico in attraversamento posteriore (RCTA)	
- Funzionamento .....	226
Antenna .....	176
Assistenza alla partenza in salita (HSA) .....	324
- Spia di controllo .....	71
Assistenza sterzata .....	258
- Funzionamento .....	259
Attrezzi .....	345
Audio .....	173
- Interruttori al volante .....	182
- NissanConnect .....	177
- Precauzioni .....	173
Avviamento	
- Avviamento a spinta .....	355
- Avviamento con cavi .....	353

- Motore .....	203
- Precauzioni .....	190
- Prima di iniziare .....	189
Avviamento a spinta .....	355
Avviamento con cavi .....	353
Avvisatore acustico .....	107
Avvisi	
- Display informativo multifunzione .....	84
Avviso su angolo cieco (BSW) .....	215
- Funzionamento .....	217
- Situazioni di guida .....	221

## B

Bagagliaio .....	113
Batteria .....	379
- Avviamento con cavi .....	353
- Batteria Intelligent Key scarica .....	202
- Etichetta di avvertenza .....	379
- Informazioni .....	380
- Sistema salvabatteria .....	201
- Sostituzione batteria della chiave .....	382
- Spia di avvertimento .....	65
Benzina	
- Indicatore .....	60
- Raccomandazioni sul carburante .....	399
- Sportello bocchettone di rifornimento carburante .....	136
Bluetooth®	
- Precauzioni .....	176
Bocchette di ventilazione .....	166

## Braccioli

- Vani portaoggetti .....	111
Bracciolo .....	20
Bulloni antifurto per ruota .....	348

## C

### Cambio

- Guida - Cambio automatico (DCT) .....	206
- Guida – Cambio manuale .....	205
- Olio per cambio (DCT) automatico .....	377
Cambio (DCT) automatico	

- Guida .....	206
- Liquido .....	377

### Cambio manuale

- Guida .....	205
Candele di accensione .....	385
Capacità e raccomandazioni .....	397
- Carburante .....	397
- Liquido refrigerante .....	397
- Olio .....	397

Cappelliera .....	112
- Installazione .....	113
- Rimozione .....	113

### Carburante

- Capacità .....	397
- Indicatore .....	60
- Informazioni .....	399

Cassetto della console .....	111
Cassetto portaoggetti .....	110

### Catalizzatore a tre vie

- Informazioni .....	196
- Manutenzione .....	196

Catene da neve .....	392
Chiave con telecomando integrato	
- Bloccaggio .....	124
- Interruttore di accensione .....	199
- Mancato funzionamento .....	124
- Sblocco .....	124
- Sistema di entrata passiva .....	123
- Sostituzione batteria .....	382
Chiave meccanica/di emergenza .....	122
Chiavi	
- Batteria Intelligent Key scarica .....	202
- Campo operativo (Intelligent Key) .....	126
- Chiave di emergenza .....	122
- Chiave meccanica .....	122
- Chiavi .....	121
- Funzionamento (Intelligent Key) .....	126
- Immobilizzatore .....	121
- Intelligent Key .....	125, 200
- Mancato funzionamento .....	124
- Numero di omologazione radio e informazioni .....	405
- Posizioni (interruttore di accensione) .....	199
- Risoluzione dei problemi .....	130
- Sistema di entrata passiva .....	123
- Sostituzione batteria .....	382
Cinghia di trasmissione .....	384
Cinture di sicurezza .....	22, 26
- Avvisi .....	24
- Bambini - Neonati .....	30
- Bambini - Più grandi .....	30
- Installazione seggiolino per bambini .....	40
- Manutenzione .....	28
- Posizione posteriore centrale .....	27
- Precauzioni .....	22
- Pulizia .....	363

- Regolazione .....	27
- Requisiti di legge .....	30
- Sicurezza dei bambini .....	24, 29
- Spia di avvertimento .....	62, 70
Climatizzatore	
- Automatico .....	170
- Etichetta tecnica .....	402
- Manuale .....	168
- Riscaldamento e climatizzatore .....	166
Cofano	
- Sbloccaggio .....	135
Condizionatore d'aria	
- Liquido refrigerante e lubrificante .....	399
- Manutenzione .....	173
Contachilometri totale/parziale/doppio contachilometri parziale .....	60
Contagiri .....	60
Controllo	
- Freno di stazionamento .....	378
- Livello del refrigerante .....	373
- Livello olio motore .....	374
- Pedale del freno .....	378
Controllo chassis .....	322
- Intelligent Ride Control .....	322
- Intelligent Trace Control .....	322
Cruise control .....	237
- Funzionamento .....	237, 247
- Precauzioni .....	237

## D

DCT	
- Liquido .....	377
Dimensioni .....	401
- Motore .....	400

Display	
- Avvisi e indicatori .....	84
- Informazioni sul veicolo .....	74
- Manutenzione .....	362
- Monitor retrovisore .....	148
Display informativo multifunzione .....	74
- Avvisi e indicatori .....	84
- Impostazioni .....	77
- Sistema di controllo dell'olio .....	98
Donne in stato di gravidanza .....	24

## E

eCall .....	340
EDR (Event Data Recorder) .....	343, 403
Elettricità	
- Finestrini .....	115
Emergenza	
- Sistema di pronto intervento .....	340
Esterno	
- Pulizia .....	360
Etichette di avvertenza	
- Disattivazione .....	46

## F

Fari	
- Assistenza dinamica abbaglianti .....	104
- Funzionamento .....	103
- Interruttore .....	103
- Regolazione dell'assetto .....	106
- Sostituzione (lampadina) .....	389
Fendinebbia	
- Anteriore – Ubicazione .....	389
- Anteriori – Funzionamento .....	106
- Posteriori – Funzionamento .....	106
- Posteriori – Sostituzione .....	390

- Posteriore — Ubicazione .....	389
Filtro	
- Filtro dell'aria .....	385
Filtro antiparticolato benzina .....	197
Filtro dell'aria .....	385
Finestrini .....	115
- Bloccaggio .....	115
- Elettricità .....	115
- Funzione automatica .....	115
Foratura di uno pneumatico .....	344
Freni .....	319, 378
- Controllo .....	378
- Freno di stazionamento .....	137
- Intelligent Emergency Braking (IEB) .....	296, 296
- Liquido .....	378
- Precauzioni .....	319
- Regolazione .....	378
- Rimorchio .....	316
- Sistema antibloccaggio freni (ABS) .....	320
- Spia di avvertimento .....	64
Fuoristrada	
- Precauzioni .....	196
Fusibili .....	387
- Abitacolo .....	387

## G

Ganci appendiabiti .....	112
Gas di scarico (monossido di carbonio) .....	190
Guida .....	205
- Cambio manuale .....	205
- In inverno .....	198
- Intelligent Emergency Braking (IEB) .....	296, 296
- Manutenzione .....	198

- Modalità di guida .....	325
- Precauzioni .....	190, 196
- Sistema Stop/Start .....	211
- Stagione fredda .....	336
- Strade bagnate .....	198

## I

ICC e Assistenza sterzata .....	242
- Funzionamento .....	243
Identificazione veicolo .....	402
- Numero (VIN) (numero di telaio) .....	402
- Numero di serie motore .....	402
- Scheda tecnica del climatizzatore .....	402
- Targhetta .....	402
- Targhetta pneumatici .....	402
Immobilizzatore	
- Sistema antifurto NISSAN (NATS) .....	134
Importare un veicolo immatricolato in un altro paese .....	401
Impostazioni	
- Display informativo multifunzione .....	77
- Intelligent Around View Monitor (IAVM) .....	153
- Lingua .....	83
- Rilevamento oggetto mobile (MOD) .....	163
- Ripristino .....	84
- Veicolo .....	80
Incidente	
- Sistema di pronto intervento .....	340
Indicatore di direzione	
- Funzionamento .....	105
Indicatori	
- Carburante .....	60
- Contagiri .....	60
- Display informativo multifunzione .....	84
- Strumenti e indicatori .....	57

- Tachimetro .....	59
- Temperatura liquido refrigerante motore .....	60
Intelligent Around View Monitor (IAVM) .....	153
- Funzionamento .....	155
- Linee guida .....	156, 158
Intelligent Blind Spot Intervention .....	215
Intelligent Emergency Braking (IEB) .....	296, 296
- Attivazione .....	298, 306
- Funzionamento .....	297
- Spia di avvertimento .....	67, 298, 306
Intelligent Key .....	125, 200
- Avviamento .....	129
- Batteria scarica .....	202
- Bloccaggio .....	124, 127
- Funzionamento .....	126
- Mancato funzionamento .....	124
- Raggio d'azione .....	126
- Sblocco .....	124, 128
- Sistema di entrata passiva .....	123
- Sostituzione batteria .....	382
Intelligent Trace Control .....	322, 323
Interni	
- Luci — funzionamento .....	116
- Luci — Informazioni .....	389
Interruttore lampeggiatori di emergenza .....	340
Interruttore SOS .....	340
Interruttori	
- Airbag passeggero anteriore .....	49
- Chiusura centralizzata .....	132
- eCall .....	340
- Fari e indicatori di direzione .....	103
- Fendinebbia .....	106
- Freno di stazionamento .....	137
- Lampeggiatori di emergenza .....	340

- Regolazione assetto fari .....	106
- Sbrinatori .....	102
- Sensori di parcheggio a ultrasuoni .....	314
- SOS .....	340
- Tergi/lavacrystallo .....	99
- ThermaClear .....	102
- Volante — Audio .....	182

#### Intervento su angolo cieco

- Situazioni di guida .....	221
-----------------------------	-----

#### ISOFIX

- Installazione .....	38
- Sistemi di ritenuta per bambini .....	36
- Ubicazione punti di ancoraggio .....	36

### K

Kit di emergenza per pneumatici forati .....	394
- Posizione .....	350

### L

Lavaggio .....	360
Limitatore di velocità .....	239, 266, 294
- Funzionamento .....	240, 267, 294
Linee guida .....	156

#### Liquidi

- Cambio (DCT) automatico .....	377
- Condizionatore d'aria .....	397
- Freno .....	378
- Frizione .....	378
- Lavacrystallo .....	379
Liquido frizione .....	378

#### Liquido refrigerante

- Capacità .....	397
- Controllo livello liquido refrigerante .....	373
- Impianto di raffreddamento motore .....	373
- Indicatore temperatura .....	60
- Sostituzione del liquido refrigerante motore .....	374

- Stagione fredda .....	337
-------------------------	-----

#### Luci

- Comando fari .....	103
- Comando fari e indicatori di direzione .....	103
- Esterno .....	389
- Fari .....	389
- Faro a LED .....	389
- Indicatore di direzione del rimorchio .....	316
- Interni .....	116, 389
- Interruttore fendinebbia .....	106
- Interruttore indicatori di direzione .....	105
- Interruttore lampeggiatori di emergenza .....	340
- Regolazione assetto fari .....	106
- Sostituzione .....	389, 390
- Spie di avvertimento .....	62
- Spie di controllo .....	62
- Ubicazioni .....	389
- Vano bagagli .....	118

#### Luci esterne

#### Luminosità

- Quadro strumenti .....	61
--------------------------	----

### M

Mantenimento automatico del freno .....	139
---	-----

#### Manutenzione

- Cinture di sicurezza .....	28
- Condizionatore d'aria .....	173
- Indicatore .....	82
- Manutenzione ordinaria .....	369
- Precauzioni .....	372
- Requisiti .....	369
- Sistema di parcheggio a sensori .....	315
Modalità di guida .....	325

#### Modifica

- Liquido refrigerante motore .....	374
-------------------------------------	-----

- Olio motore .....	375
- Pneumatici e ruote .....	393
Monitor retrovisore .....	148
- Impostazioni .....	152
- Linee guida .....	149

#### Motore

- Avviamento .....	203
- Avviamento a motore freddo .....	198
- Cambio olio motore .....	375
- Candele di accensione .....	385
- Catalizzatore a tre vie .....	196
- Controllo del livello d'olio motore .....	374
- Controllo livello liquido refrigerante .....	373
- Dati .....	400
- Filtro dell'aria .....	385
- Impianto di raffreddamento .....	373
- Indicatore temperatura liquido refrigerante .....	60
- Numero di serie .....	402
- Olio .....	374
- Sostituzione del liquido refrigerante motore .....	374
- Surriscaldamento del motore .....	355
- Turbocompressore .....	198

### N

Numeri di approvazione delle frequenze .....	411
Numeri di omologazione .....	405
Numero di viscosità (SAE) .....	399

### O

#### Olio

- Cambio olio motore .....	375
- Capacità e raccomandazioni .....	397
- Controllo del livello d'olio motore .....	374



- Numero di viscosità SAE .....	399
- Olio motore .....	374
- Smaltimento .....	377
- Spia di avvertimento .....	67
Orologio .....	98

## P

Parabrezza riscaldabile .....	102
Parabrezza riscaldabile ThermaClear	
- Funzionamento .....	102
Parcheggio .....	311
- Freno .....	137
- Intelligent Around View Monitor (IAVM) .....	153
- Sensori di parcheggio a ultrasuoni .....	313
Persone ferite .....	24
Pianale .....	113
Pneumatici	
- Attrezzature .....	337
- Catene da neve .....	392
- Di scorta .....	344
- Età .....	393
- Foratura di uno pneumatico .....	344
- Kit di emergenza per pneumatici forati .....	350, 394
- Pressione di gonfiaggio .....	391
- Pressione pneumatici del rimorchio .....	316
- Riparazione di uno pneumatico forato .....	350
- Rotazione .....	393
- Ruota di scorta .....	394
- Ruote e pneumatici .....	391
- Ruotino di scorta per uso temporaneo .....	344
- Sistema di monitoraggio della pressione degli pneumatici (TPMS) .....	349
- Sostituzione pneumatici e ruote .....	393
- Targhetta .....	402

- Tipi .....	392
- Usura e danni .....	393
Poggiatesta .....	20
- Installazione .....	21
- Regolazione .....	21
- Rimozione .....	21
Portabicchieri .....	111
- Portabottiglie .....	111
Porte	
- Interruttore della chiusura centralizzata .....	132
- Portellone .....	133
- Precauzioni .....	126
- Serrature .....	131
- Sicurezza dei bambini .....	133
- Sistema di entrata passiva .....	123
Precauzioni	
- Audio .....	173
- Cinture di sicurezza .....	22
- Cruise control .....	237
- Freni .....	319
- Gas di scarico .....	190
- Guida fuoristrada .....	196
- Guida su strada .....	196
- Intelligent Emergency Braking (IEB) .....	296, 296
- Interruttore di accensione a pulsante .....	200
- Linee guida previste .....	149, 158
- Manutenzione .....	372
- Partenza e guida .....	190
- Rimorchio .....	315
- Serrature delle porte .....	126
- Sicurezza .....	148
- Sistema di ritenuta supplementare .....	44
- Sistemi di ritenuta per bambini .....	30

- Traino .....	356
ProPILOT Assist .....	269
- Funzionamento .....	270
Protezione	
- Ambiente .....	377
- Corrosione .....	337
Protezione contro la corrosione .....	364
- Fattori ambientali .....	364
Pulizia	
- Cerchi in lega .....	362
- Cromature .....	362
- Esterno .....	360
- Interni .....	362
- Lucidatura a cera .....	361
- Manutenzione .....	361
- Obiettivo della telecamera per retromarcia .....	361
- Parti in plastica .....	363
- Rimozione delle macchie .....	361
- Ruote .....	361
- Sottoscocca .....	361
- Specchietto retrovisore interno antiabbagliante automatico .....	363
- Vetro .....	361, 363

## R

Radio	
- NissanConnect .....	177
- Numero di omologazione e informazioni .....	405
Radiotrasmittitore .....	403
Recorder, dati eventi .....	403
Registratore di dati di evento (EDR) .....	343
Requisiti di legge .....	30
Rilevamento oggetto mobile (MOD) .....	163

Rimorchio	
- Freni .....	316
- Installazione della barra di traino .....	316
- Precauzioni .....	315
- Rilevamento del rimorchio .....	316
- Traino .....	315
Riparazione	
- Fari .....	389
- Foratura di uno pneumatico .....	350
Riscaldamento dei sedili	
- Funzionamento .....	107
- Precauzioni .....	107
Riscaldamento e climatizzatore .....	166
- Bocchette di ventilazione .....	166
- Climatizzatore automatico .....	170
- Climatizzatore manuale .....	168
- Manutenzione .....	173
Risoluzione dei problemi	
- Chiavi .....	130
Rodaggio .....	189
Ruota di scorta .....	344
Ruote	
- Attrezzi e ruota di scorta .....	345
- Balance .....	394
- Bloccaggio .....	345
- Bulloni antifurto per ruota .....	348
- Copertura vano bagagli .....	345
- Dimensioni .....	401
- Installazione .....	347
- Rimozione .....	346
- Ruote e pneumatici .....	391
- Sistemazione .....	348
- Sostituzione pneumatici e ruote .....	393

## S

Sbrinatori	
- Interruttore .....	102
Sedili .....	18
- Lato posteriore .....	19
- Poggiatesta .....	20
- Regolazione (manuale) .....	19
- Riscaldamento .....	107
- Seggiolini universali per bambini (sedili anteriori e posteriori) .....	32
Sedili posteriori .....	19
- Ripiegamento .....	19
Seggiolini universali	
- Sedili anteriori e posteriori .....	32
Segnali acustici .....	73
Sensori di parcheggio	
- Manutenzione .....	315
Serrature	
- Batteria del veicolo scarica .....	131
- Interruttore della chiusura centralizzata .....	132
- Maniglia interna della porta .....	132
- Porta .....	131
- Portellone .....	133
- Sicurezza dei bambini .....	133
- Sistema Superlock .....	131
- Sterzo .....	199, 202
Servosterzo elettrico .....	318
Sicurezza	
- Bambini .....	24, 29
- Bloccaggio di sicurezza per bambini sulle porte posteriori .....	133
- Catene (rimorchio) .....	316
- Donne in stato di gravidanza .....	24
- Persone ferite .....	24

- Poggiatesta .....	20
- Precauzioni .....	148
- Sistema di pronto intervento in caso di incidente .....	340
Sicurezza dei bambini .....	24, 29
Sicurezza del veicolo .....	134, 317
- Sensori di movimento interno .....	135
- Sistema d'allarme .....	134
Sistema antifurto (NISSAN) .....	134
Sistema antifurto NISSAN (NATS) .....	121, 199
- Chiave NATS .....	121
- Numero di omologazione radio e informazioni .....	405
Sistema di avviso traffico trasversale posteriore (RCTA) .....	225
Sistema di controllo elettronico di stabilità (ESP) .....	321
- Disattivazione .....	322
Sistema di entrata passiva .....	123
- Funzionamento .....	124
Sistema di mantenimento corsia .....	230
Sistema di monitoraggio della pressione degli pneumatici (TPMS) .....	191
- Impostazioni .....	194
- Informazioni fornite dagli strumenti .....	194
Sistema di ritenuta supplementare .....	44
Sistema di sicurezza	
- Sensori di movimento interno .....	135
- Sistema antifurto NISSAN (NATS) .....	121, 134
- Sistema d'allarme .....	134
Sistema Stop/Start .....	211
- Spia di controllo .....	72
Sistema Superlock .....	131
- Disattivazione di emergenza .....	131
Sistemi di ritenuta per bambini .....	30

- Ancoraggio .....	37	
- Installazione ISOFIX .....	38	
- Installazione mediante cintura di sicurezza 40 .....		
- ISOFIX .....	36	
- Precauzioni .....	30	
<b>Sostituzione</b>		
- Airbag .....	52	
- Candele di accensione .....	385	
- Filtro dell'aria .....	385	
- Liquido refrigerante motore .....	374	
- Olio motore .....	375	
- Spazzole del tergicristallo .....	386	
<b>Specchietti</b> .....		143
- Antiabbagliamento automatico .....	143	
- Regolazione (elettrica) .....	144	
- Retrovisore (esterno) .....	144	
- Retrovisore (interno) .....	143	
- Ripiegamento .....	144	
- Specchietto di cortesia .....	145	
Specchietto retrovisore interno .....	143	
<b>Spie di avvertimento</b>		
- Airbag - Passeggero .....	47	
<b>Spie di avvertimento/di controllo e segnali acustici</b> .....		62
<b>Spie di controllo</b> .....		62
<b>Sportello bocchettone di rifornimento carburante</b>		
- Apertura .....	136	
- Tappo .....	136	
<b>Stagione fredda</b> .....		336
- Attrezzature .....	337	
- Attrezzature per l'inverno .....	337	
- Batteria .....	337	
- Liquido refrigerante motore .....	337	
- Protezione contro la corrosione .....	337	

<b>Strumenti e indicatori</b> .....		57
- Carburante .....	60	
- Contachilometri totale/parziale/doppio conta- chilometri parziale .....	60	
- Contagiri .....	60	
- Tachimetro .....	59	
- Temperatura liquido refrigerante motore .....	60	

#### Supporti

- Assistenza alla partenza in salita (HSA) .....	324
- Avviso su angolo cieco (BSW) .....	215
- Controllo chassis .....	322
- Intelligent Around View Monitor (IAVM) .....	153
- Intelligent Blind Spot Intervention .....	215
- Intelligent Emergency Braking (IEB) .....	296, 296
- Panoramica .....	14
- Rilevamento oggetto mobile (MOD) .....	163
- Sensori di parcheggio a ultrasuoni .....	313
- Sistema di avviso traffico trasversale posteriore (RCTA) .....	225

#### Surriscaldamento

- Surriscaldamento del motore .....	355
-------------------------------------	-----

### T

Tachimetro .....	59	
Tappetini .....	363	
<b>Tergicristalli</b> .....		99
- Funzionamento (lunotto posteriore) .....	101	
- Funzionamento (parabrezza) .....	99	
- Liquido di lavaggio .....	379	
- Sincronizzazione per retromarcia .....	101	
- Sostituzione delle spazzole .....	386	
- Tergicristallo automatico con sensore pioggia .....	100	

- Ugello lavacrystallo .....	387
<b>Traino</b>	
- Installazione della barra di traino .....	316
- Occhione .....	357
- Precauzioni .....	356
- Rimorchio .....	315
- Tipo di traino raccomandato .....	356
- Traino del veicolo .....	356
Turbocompressore .....	198

### U

#### USB (Universal Serial Bus)

- Precauzioni .....	174
---------------------	-----

### V

<b>Vani portaoggetti</b> .....		110
- Bagagliaio .....	113	
- Cassetto della console .....	111	
- Cassetto portaoggetti .....	110	
- Ganci appendiabiti .....	112	
- Ganci fissabagagli .....	114	
- Portabicchieri .....	111	
- Portabottiglie .....	111	
- Tasca sul sedile .....	112	
- Vassoi .....	110	
<b>Vano bagagli</b>		
- Pianale del vano bagagli .....	113	
<b>Viaggiare</b> .....		401
<b>Volante</b>		
- Bloccaggio .....	199, 202	
- Interruttori – Comando audio .....	182	
- Regolazione .....	142	
- Servosterzo elettrico .....	318	
- Spia di avvertimento .....	66	

Volante inclinabile ..... 142

## RIFERIMENTO RAPIDO

- In caso di emergenza ... (pag.340)  
(Pneumatico forato, mancato avviamento del motore, surriscaldamento, traino)
- Come avviare il motore... (pag.203)
- Come interpretare strumenti e indicatori ... (pag.57)
- Manutenzione e interventi a cura dell'utente ... (pag.369)
- Informazioni tecniche ... (pag.369)

## INFORMAZIONI DI SICUREZZA

In quanto proprietario di questo veicolo Le sono stati forniti alcuni codici importanti che possono servire al vostro concessionario NISSAN per la duplicazione di chiavio per la riparazione dell'autoradio.

Si prega di riempire le caselle assegnate, oppure di incollare l'adesivo (gli adesivi), se disponibili. Rimuovere questa pagina e conservarla in un luogo sicuro, **non a bordo del veicolo**.

In caso di vendita del veicolo, La preghiamo cortesemente di consegnare questa pagina al nuovo proprietario.

## INFORMAZIONI DI SICUREZZA

Codice di sicurezza della radio (se in dotazione)

--	--	--	--

Codice della chiave

--	--	--	--	--

Codice della chiave per il bullone antifurto della ruota (se in dotazione)

--	--	--	--	--	--	--	--

Rimuovere questa pagina dal libretto e conservarla in un luogo sicuro, **non a bordo del veicolo**.

In caso di vendita del veicolo, La preghiamo cortesemente di consegnare questa pagina al nuovo proprietario.





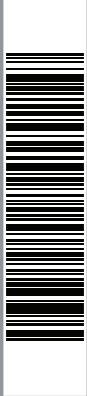

Printing: January 2024 (01)  
Publication No.: OM24IT-OF16E0EUR  
Printed in France  
Nissan Automotive Europe SAS - France



Certificato PEFC  
Questo prodotto è  
realizzato con materia  
prima da foreste  
gestite in maniera  
sostenibile e da fonti  
controllate  
[www.pefc.it](http://www.pefc.it)

10-31-1316



F16-IT9